

CS 100 Li 20 A  
CS 100 Li 20 S

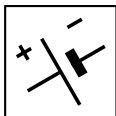

- IT** **Motosega a catena per potatura alimentata a batteria**  
MANUALE DI ISTRUZIONI  
ATTENZIONE: prima di usare la macchina, leggere attentamente il presente libretto.
- BG** **Моторен верижнен трион за резитба, захранван с акумулатор**  
УПЪТВАНЕ ЗА УПОТРЕБА  
ВНИМАНИЕ: преди да използвате машината прочетете внимателно настоящата книжка.
- BS** **Lančana motorna pila na bateriju za potkresivanje grana**  
UPUTSTVO ZA UPOTREBU  
PAŽNJA: prije nego što koristite ovu mašinu, pažljivo pročitajte priručnik s uputama.
- CS** **Akumulátorová řetězová odvětvovací motorová pila**  
NÁVOD K POUŽITÍ  
UPOZORNĚNÍ: před použitím stroje si pozorně přečtěte tento návod k použití.
- DA** **Batteridrevet kædesav til beskæring**  
BRUGSANVISNING  
ADVARSEL: læs instruktionsbogen omhyggeligt igennem, før du tager denne maskine i brug.
- DE** **Batteriebetriebene Kettensäge für die Baumpflege**  
GEBRAUCHSANWEISUNG  
ACHTUNG: Vor Inbetriebnahme des Geräts die Gebrauchsanleitung aufmerksam lesen.
- EL** **Αλυσόπριονο φορητό με μπαταρία**  
ΟΔΗΓΙΕΣ ΧΡΗΣΗΣ  
ΠΡΟΣΟΧΗ: πριν χρησιμοποιήσετε το μηχάνημα, διαβάστε προσεκτικά το παρόν εγχειρίδιο.
- EN** **Battery powered chainsaw for tree service**  
OPERATOR'S MANUAL  
WARNING: read thoroughly the instruction booklet before using the machine.
- ES** **Motosierra de cadena para poda alimentada a batería**  
MANUAL DE INSTRUCCIONES  
ATENCIÓN: antes de utilizar la máquina, leer atentamente el presente manual.
- ET** **Akutoitel mootorsaag puude hooldamiseks**  
KASUTUSJUHEND  
TÄHELEPANU: enne masina kasutamist lugeda tähelepanelikult antud kasutusjuhendit.
- FI** **Akkukäyttöinen puunhoitotöissä käytettävä moottorisaha**  
KÄYTTÖOHJEET  
VAROITUS: lue käyttöopas huolellisesti ennen koneen käyttöä.
- FR** **Scie à chaîne pour élagage alimentée par batterie**  
MANUEL D'UTILISATION  
ATTENTION: lire attentivement le manuel avant d'utiliser cette machine.
- HR** **Motorna lančana pila za obrezivanje, s baterijskim napajanjem**  
PRIRUČNIK ZA UPORABU  
POZOR: prije uporabe stroja, pažljivo pročitajte ovaj priručnik.
- HU** **Akkumulátoros motoros láncfűrész metszéshez**  
HASZNÁLATI UTASÍTÁS  
FIGYELEM! a gép használatá elött olvassa el figyelmesen a jelen kézikönyvet.
- LT** **Akumuliatoriumi maitinamas grandininis pjūklas genėjimui**  
NAUDOJIMO INSTRUKCIJOS  
DĖMESIO: prieš naudojant įrenginį, atidžiai perskaityti šį naudojimo vadovą.
- LV** **Akumulatora ķēdes zāģis koku apkopšanai**  
LIETOŠANAS INSTRUKCIJA  
UZMANĪBU: pirms aparāta lietošanai rūpīgi izlasiet doto instrukciju.
- MK** **Моторна пила за градинарство со батерија**  
УПАТСТВА ЗА УПОТРЕБА  
ВНИМАНИЕ: прочитајте го внимателно ова упатство пред да ја користите машината.
- NL** **Kettingzaag met accutoevoer voor snoeien**  
GEBRUIKERSHANDLEIDING  
LET OP: vooraleer de machine te gebruiken, dient men deze handleiding aandachtig te lezen.
- NO** **Batteridrevet motorsag med kjede for beskjæring**  
INSTRUKSJONSBOK  
ADVARSEL: les denne bruksanvisningen nøye før du bruker maskinen.
- PL** **Akumulatorowa piła łańcuchowa do przycinania**  
INSTRUKCJE OBSŁUGI  
OSTRZEŻENIE: przed użyciem maszyny, należy uważnie przeczytać niniejszą instrukcję.

**PT** **Motosserra de corrente para poda, alimentada a bateria**  
**MANUAL DE INSTRUÇÕES**

ATENÇÃO: antes de usar a máquina, leia atentamente o presente manual.

**RO** **Ferăstrău cu lanț alimentat cu baterie pentru elagaj**  
**MANUAL DE INSTRUCȚIUNI**

ATENȚIE: înainte de a utiliza mașina, citiți cu atenție manualul de față.

**RU** **Пила бензиномоторная цепная для обрезки сучьев деревьев с батарейным питанием**  
**РУКОВОДСТВО ПО ЭКСПЛУАТАЦИИ**

ВНИМАНИЕ: прежде чем пользоваться оборудованием, внимательно прочтите это руководство по эксплуатации.

**SK** **Akumulátorová reťazová odvetvovacia motorová píla**  
**NÁVOD NA POUŽITIE**

UPOZORNENIE: pred použitím stroja si pozorne prečítajte tento návod.

**SL** **Veržna žaga za obrezovanje na baterijski pogon**  
**PRIROČNIK ZA UPORABO**

POZOR: preden uporabite stroj, pazljivo preberite priročnik z navodili.

**SR** **Lančana motorna testera na bateriju za potkresivanje grana**  
**PRIRUČNIK SA UPUTSTVIMA**

PAŽNJA: pre korišćenja mašine pažljivo pročitati ovaj priručnik.

**SV** **Batteridrivnen kedjesåg för beskärning**  
**BRUKSANVISNING**

WARNING: läs igenom hela detta häfte innan du använder maskinen.

**TR** **Batarya beslemeli budama amaçlı zincirlik motorlu testere**  
**KULLANIM KILAVUZU**

DIKKAT: makineyi kullanmadan önce talimatlar içeren kilavuzu dikkatle okuyun.

1

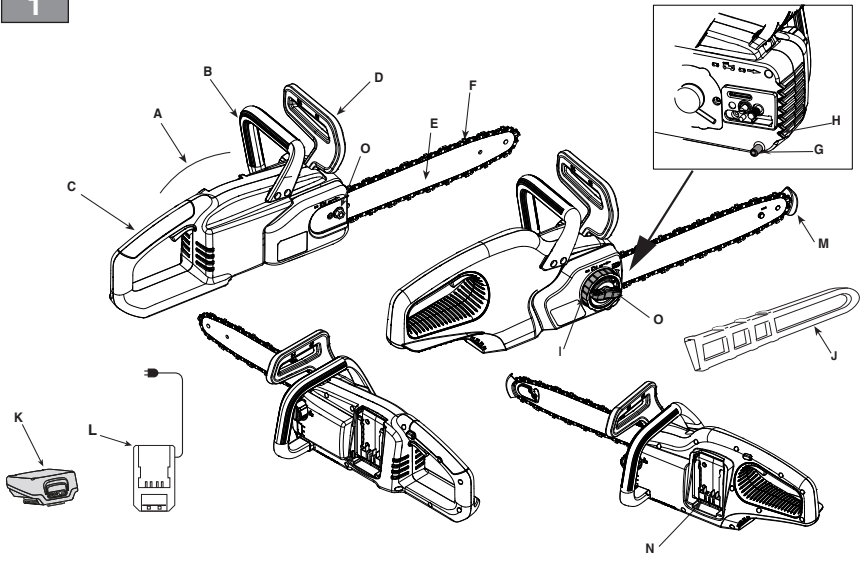

2

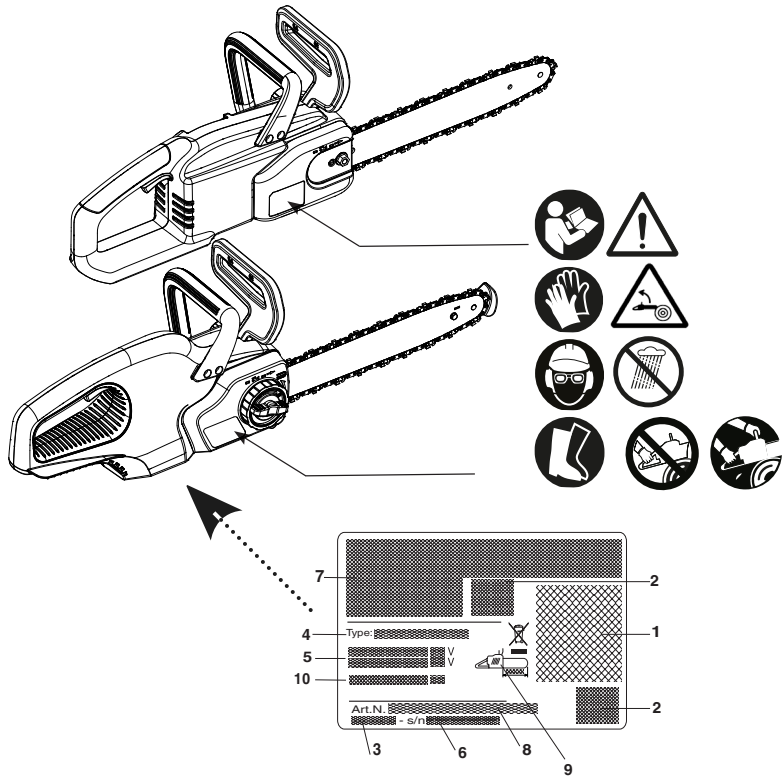

3

CS 100 Li 20 A

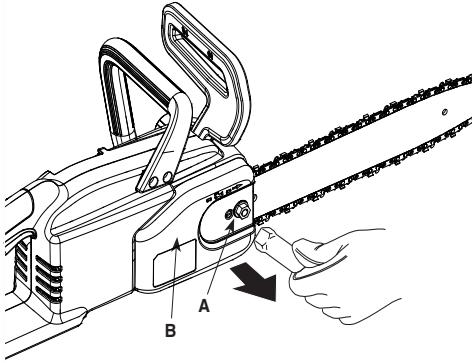

CS 100 Li 20 S

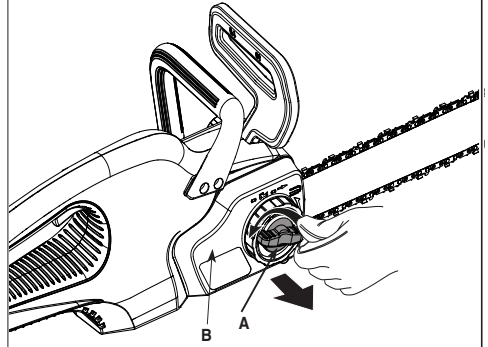

4

CS 100 Li 20 A

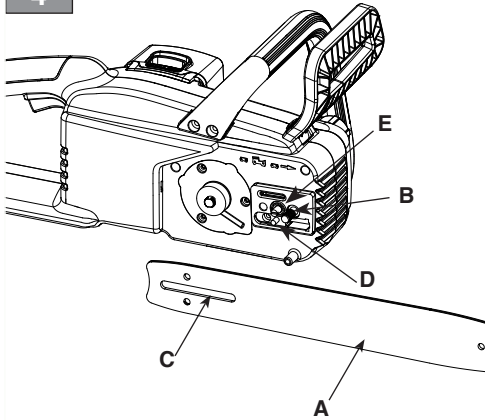

CS 100 Li 20 S

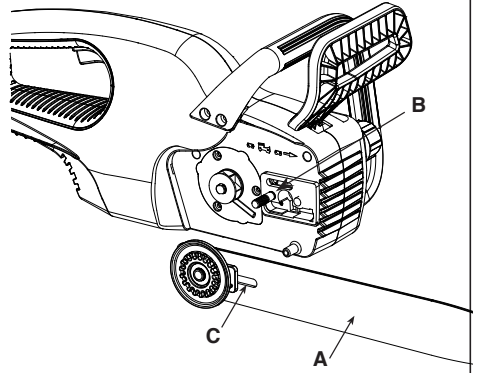

5

CS 100 Li 20 A

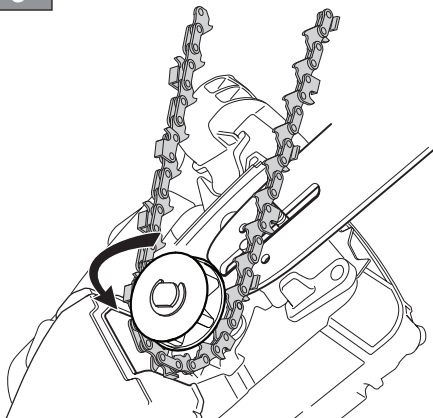

CS 100 Li 20 S

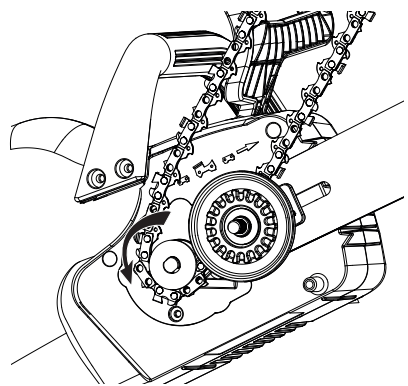

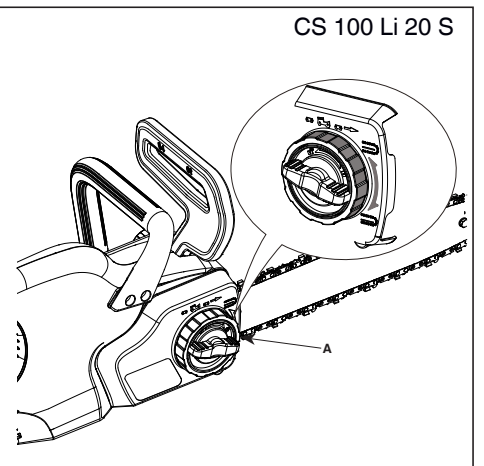
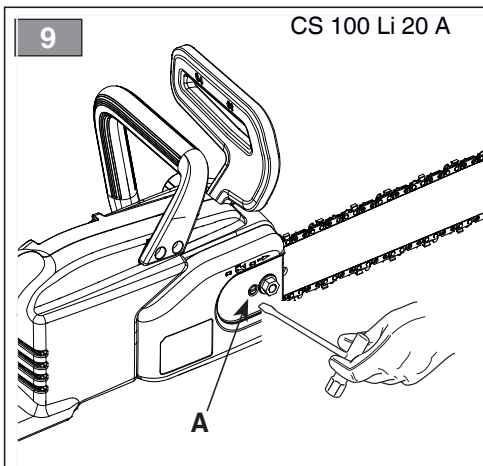
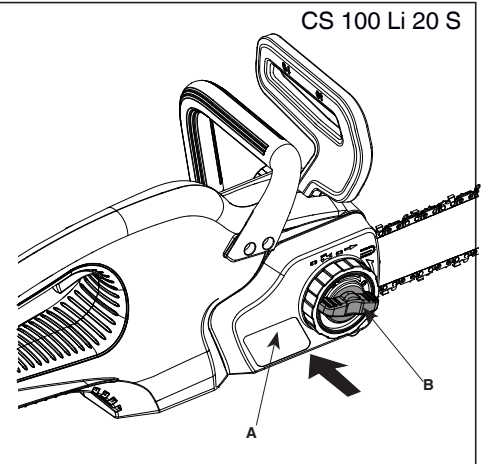
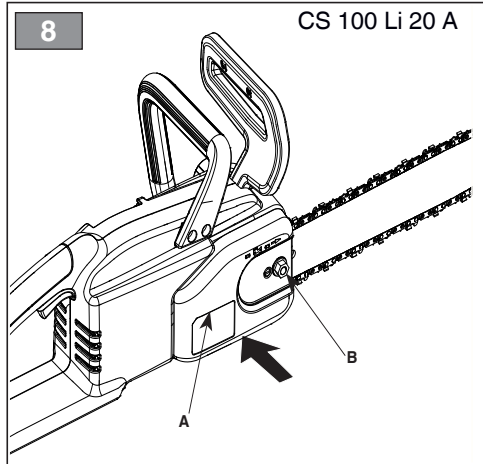
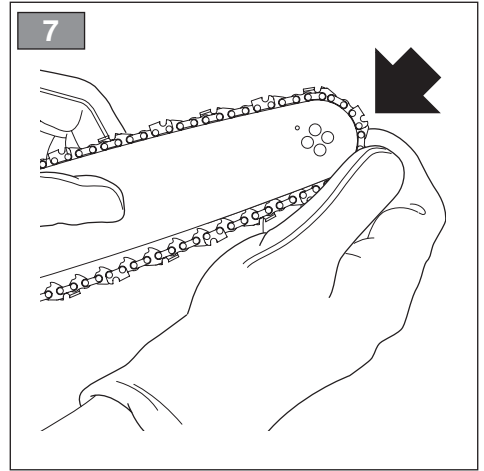
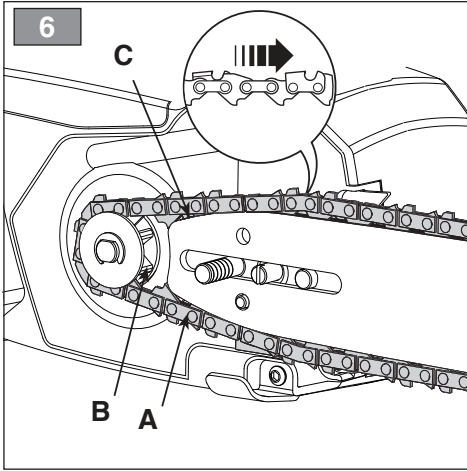

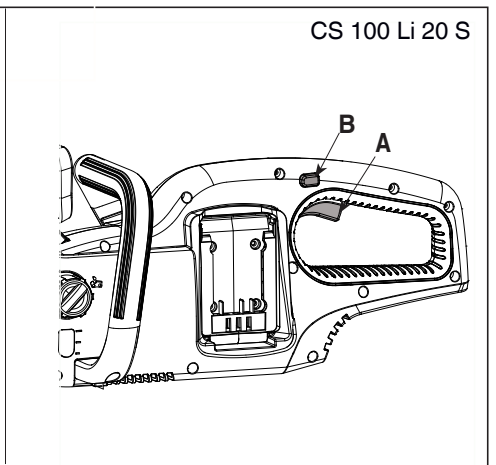
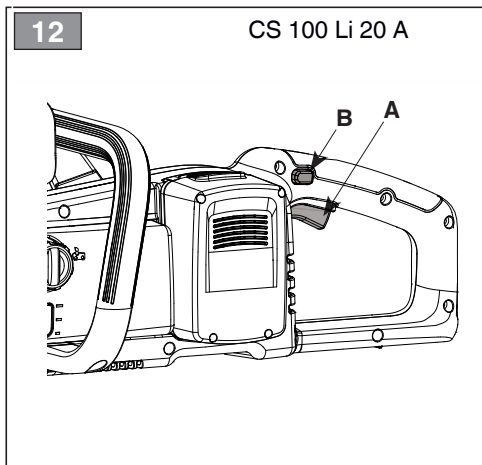
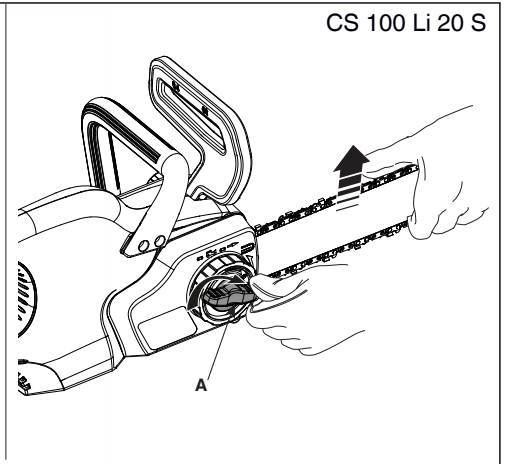
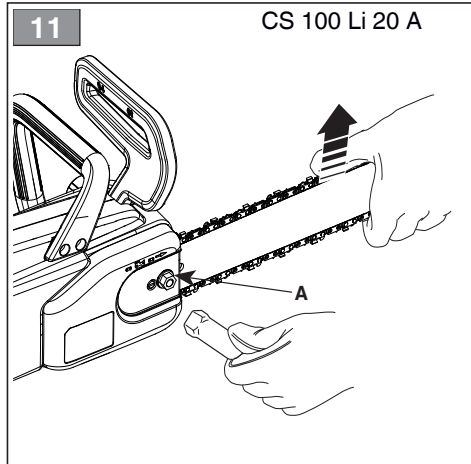
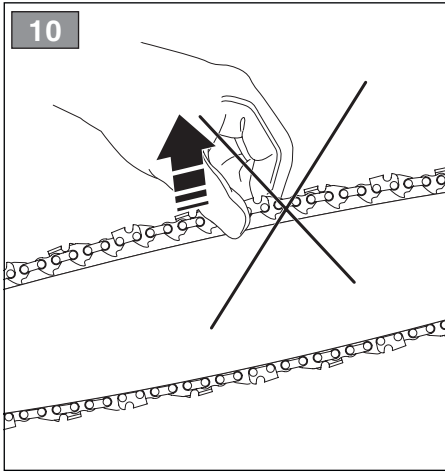

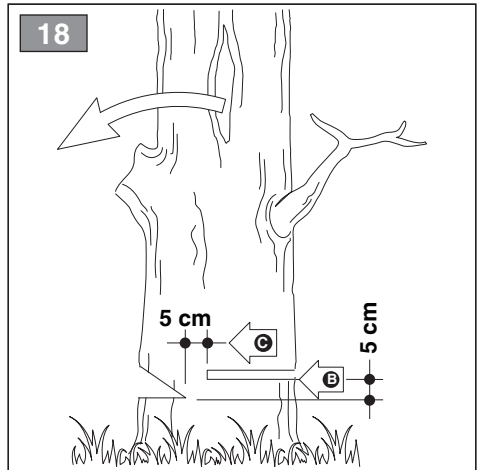
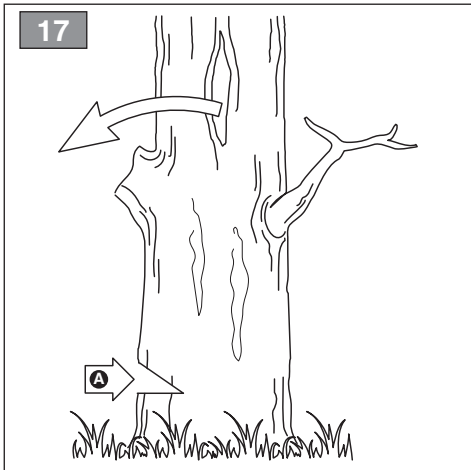
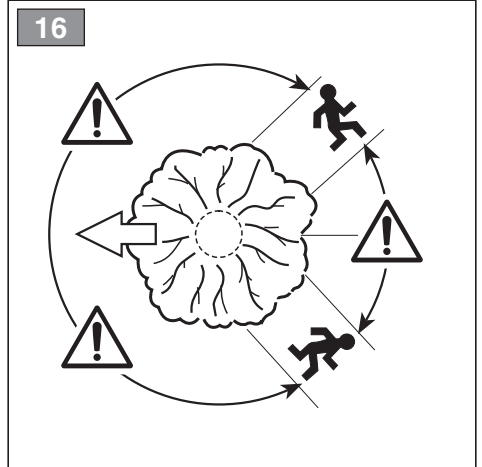
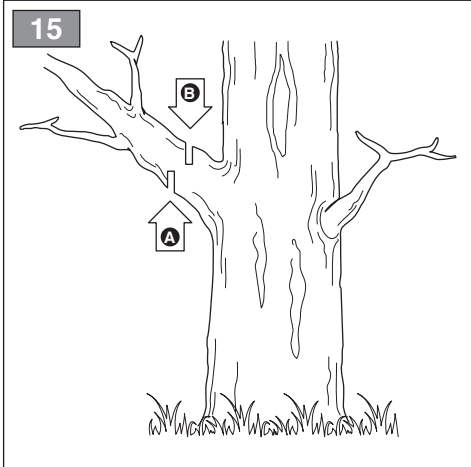
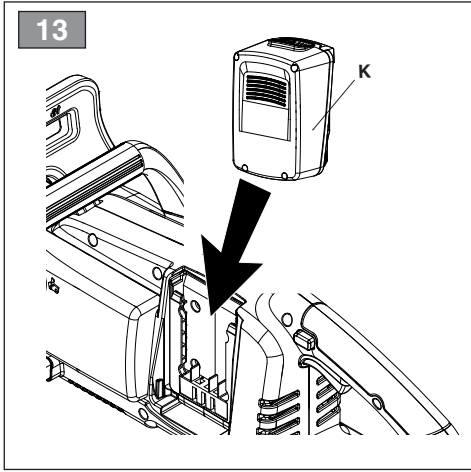

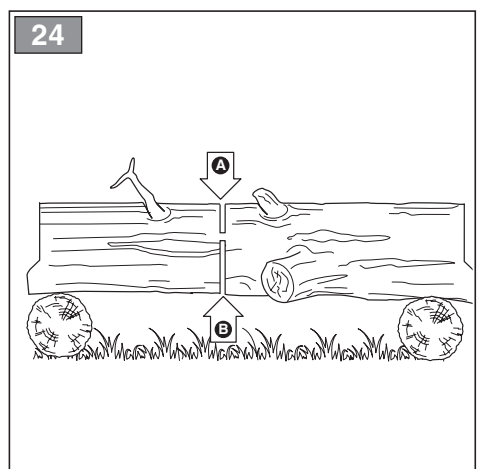
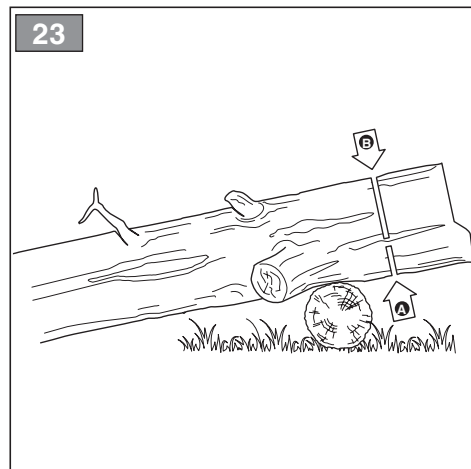
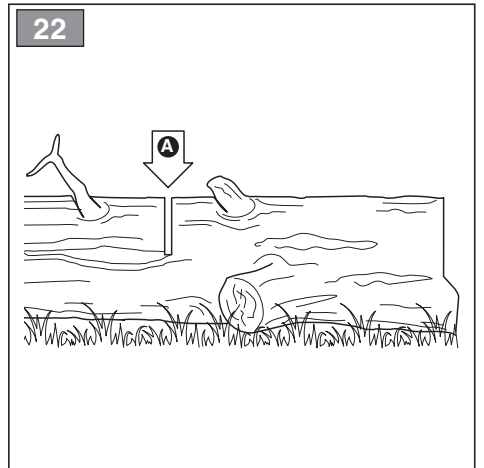
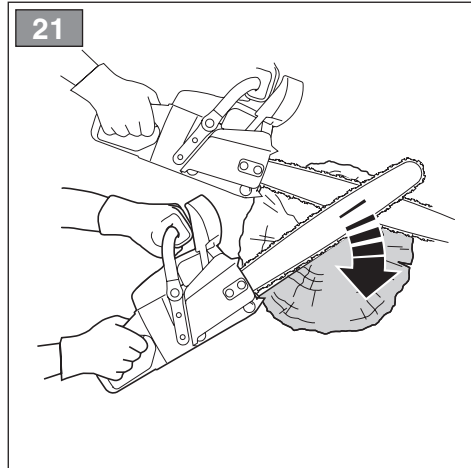
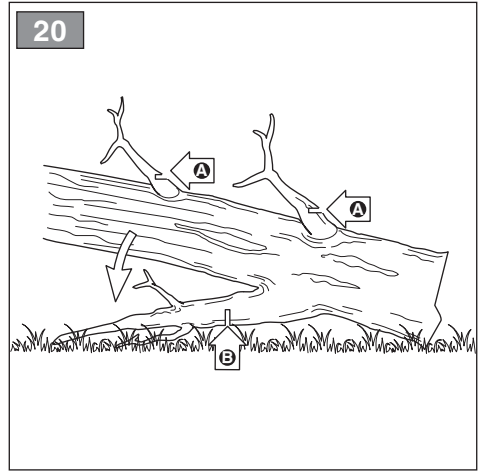
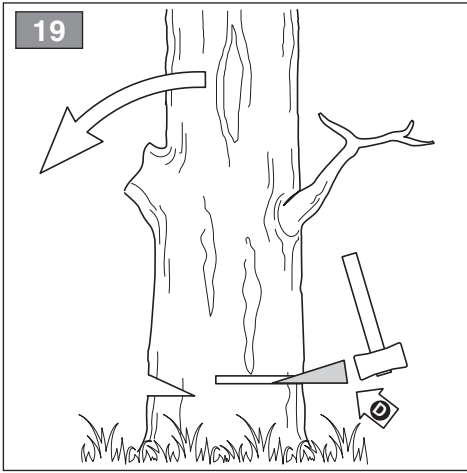



25

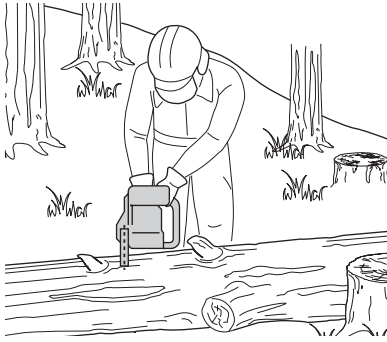

26

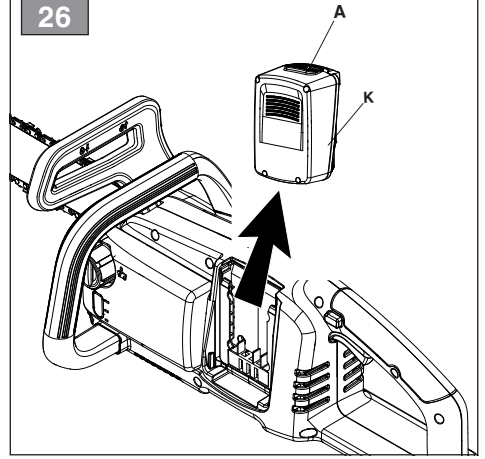

27

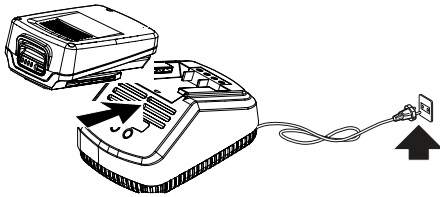

28

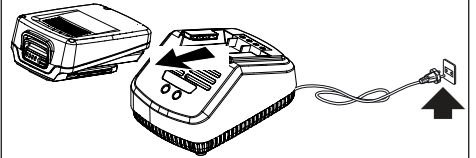

29

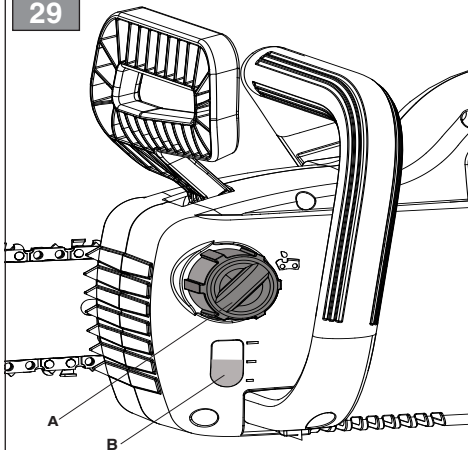

30

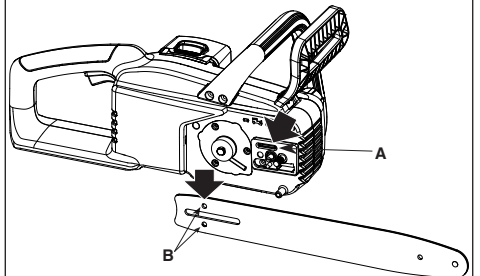

31

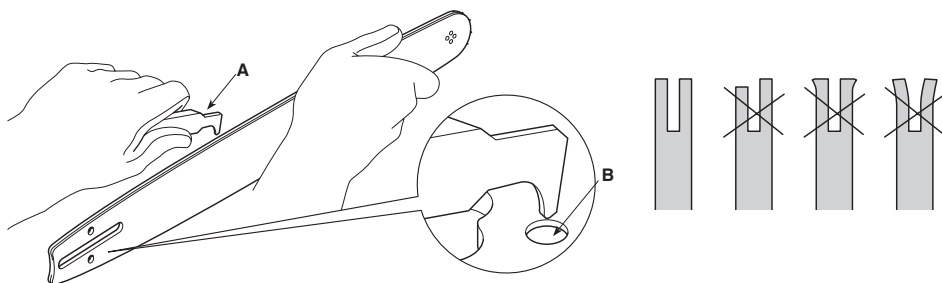

32

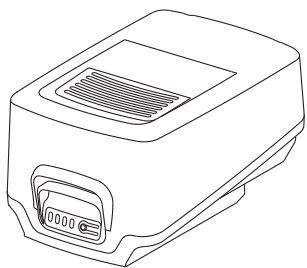

33

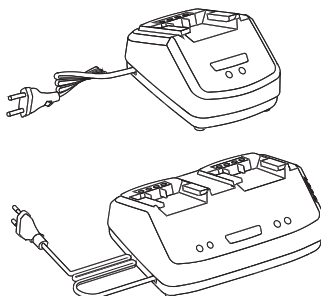

[1]	DATI TECNICI		CS 100 Li 20 A - S
[2]	Tensione di alimentazione MAX	V / DC	20
[3]	Tensione di alimentazione NOMINAL	V / DC	18
[4]	Velocità massima della catena	m/s	14.5±10%
[5]	Frequenza massima di rotazione del motore	rpm	7500
[6]	Lunghezza di taglio	cm	20
[7]	Spessore catena	mm	0,043" / 1,09 mm
[8]	Denti / passo del pignone catena		6 / 0,375" (9,525 mm)
[9]	Capacità del serbatoio dell'olio	ml	150
[10]	Peso (senza batteria, senza barra e catena)	kg	2,4
[11]	Livello di pressione acustica misurato	dB(A)	86.5
[12]	Incertezza di misura	dB(A)	3
[13]	Livello di potenza acustica misurato	dB(A)	97.5
[12]	Incertezza di misura	dB(A)	2.98
[14]	Livello di potenza acustica garantito	dB(A)	101
[15]	Livello di vibrazioni	m/s <sup>2</sup>	2.71
[12]	Incertezza di misura	m/s <sup>2</sup>	1.5

[18]	ACCESSORI A RICHIESTA		
[19]	Gruppo batteria, mod.		BT 20 Li 4.0 S
[20]	Carica batteria		CG 20 Li CGD 20 Li

a) *NOTA: il valore totale dichiarato delle vibrazioni è stato misurato attenendosi ad un metodo normalizzato di prova e può essere utilizzato per fare un paragone tra un utensile e l'altro. Il valore totale delle vibrazioni può essere utilizzato anche in una valutazione preliminare dell'esposizione.*

b) *AVVERTENZA: l'emissione di vibrazioni nell'uso effettivo dell'utensile può essere diversa dal valore totale dichiarato a seconda dei modi in cui si utilizza l'utensile. Pertanto è necessario, durante il lavoro, adottare le seguenti misure di sicurezza volte a proteggere l'operatore: indossare guanti durante l'uso, limitare i tempi d'utilizzo della macchina e accorciare i tempi in cui si tiene premuta la leva comando acceleratore.*

[23] TABELLA PER LA CORRETTA COMBINAZIONE DI BARRA E CATENA (Cap. 15.3)				
[24] PASSO	[25] BARRA			[26] CATENA
[27] Pollici / mm	[28] Lunghezza: Pollici / cm	[29] Larghezza scanalatura: Pollici / mm	[30] Codice	[30] Codice
3/8" / 9,525 mm	10" / 25,4 cm	0,043" / 1,09 mm	M1431040-1041TL M1431040-1041	CL14340TL

<p>[1] <b>BG - ΤΕΧΝΙΚΗΣΙ ΔΑΝΝΙ</b></p> <p>[2] Захранващо напрежение МАНС</p> <p>[3] Захранващо напрежение ΝΟΜΙΝΑΛΝΟ</p> <p>[4] Максимална скорост на вериγата</p> <p>[5] Максимална честота на въртене на шпиндела</p> <p>[6] Дължина на сръзване</p> <p>[7] Дължина на вериγата</p> <p>[8] Зъбци / стъλκα на πινιωνона на вериγа</p> <p>[9] Вместимост на резервоара на маслото</p> <p>[10] Τεγλο (без акумулатор, без шина и вериγа)</p> <p>[11] Измерено ниво на акустична мощност</p> <p>[12] Измервателна грешка</p> <p>[13] Ниво на измерена акустична мощност</p> <p>[14] Гарантирано ниво на звукова мощност</p> <p>[15] Ниво на вибрации</p> <p>[16] ΠΡΙΝΑΔΛΕΗΝΟСТИ ΠΟ ΖΑΥΒΝΑ</p> <p>[17] Блок на акумулатора, мод.</p> <p>[18] Зарεждане на акумулатора</p> <p>[19] ТАΒΛΙЦΑ ЗА ΠΑΒΙΛΙΓΝΑ ΝΟΜΒΙΝΑЦΙИ НА ШИΝΑ И ΒΕΡΙΓΑ (Π. 15.3)</p> <p>[20] СΤΥΠΛΑ</p> <p>[21] ШИΝΑ</p> <p>[22] ΒΕΡΙΓΑ</p> <p>[23] Палци / mm</p> <p>[24] Дължина: Палци / cm</p> <p>[25] Ширина на жлеба: Палци / mm</p> <p>[26] Νοδ</p> <p>a) ΖΑΒΕΛΕΗΝΚΑ: декларираната обща стойност на вибрации е измерена придръжайки се към стандартизиран метод на изпитване и може да се използва за правене на сравнение между един и друг инструмент. Общата стойност на вибрации може да се използва и за предварителна оценка на излагането.</p> <p>b) ΠΡΕДУΠΡΕДЕННИЕ: издаването на вибрации при реалното използване на инструмента може да бъде различно от общата декларирана стойност, в зависимост от начините на използване на инструмента. Поради това е необходимо по време на работа да се вземат следните предпазни мерки: целцята предпазването на оператора: носете ръкавици по време на използването, ограничете времето на използване на машината и намалете времето, през които се дължи натиснат лоста за управление на ускорителя.</p>	<p>[1] <b>BS - ΤΕΗΝΙΚΙ ΠΟΔΑСΙ</b></p> <p>[2] МАКС. напон napajanja</p> <p>[3] ΝΟΜΙΝΑΛΝΙ напон napajanja</p> <p>[4] Максимална брзина lanca</p> <p>[5] Максимална фреквeνция okretanja вretena</p> <p>[6] Дужина реза</p> <p>[7] Дебλина lanca</p> <p>[8] Зупци / korak gonjenog зупчаника lanca</p> <p>[9] Капацитет спремника за улје</p> <p>[10] Тежина (без батерије, без водилце lanca i lanca)</p> <p>[11] Измерени ниво звучног притиска</p> <p>[12] Мјерна сигурност</p> <p>[13] Измерени ниво звучне снаге</p> <p>[14] Зајамчени ниво звучне снаге</p> <p>[15] Ниво вибрација</p> <p>[16] ДОДАТНА ОПРЕМА НА ЗАΗТЈЕВ</p> <p>[17] Батерија, мод.</p> <p>[18] Пунаџ батерије</p> <p>[19] ТАΒΕΛΑ ЗА ΙSPPAВΝУ КОΜΒΙΝΑЦΙЈУ ВОДИΛΙСΕ LANCA I LANCA (Πογλ. 15.3)</p> <p>[20] ΚΟΡΑΚ</p> <p>[21] ВОΔΙΛΙСΑ LANCA</p> <p>[22] LANAC</p> <p>[23] Ινч / mm</p> <p>[24] Дужина: Ιнч / mm</p> <p>[25] Ширина зλјеба: Ιнч / mm</p> <p>[26] Сίфра</p> <p>a) ΝΑΡΜΕΝΑ: ukupna prijavljena vrijednost vibracija izmjerena je prema normalizovanoj metodi ispitivanja i može se koristiti za vršenje poređenja između dvije alatke. Ukupna vrijednost vibracija može se koristiti i prilikom prethodne procjene izloženosti.</p> <p>b) УΠΟΖΟΡΕΝЈЕ: emisija vibracija prilikom stvarne upotrebe alatke može se razlikovati od ukupne prijavljene vrijednosti u zavisnosti od načina na koji se koristi alatka. Stoga je neophodno, za vrijeme rada, primijeniti slijedeće sigurnosne mjere za заштиту радника: koristiti rukavice за vrijeme upotrebe, ograničiti vrijeme upotrebe mašine i skratiti vrijeme за koje се држи притиснута полуга mande gasa.</p>	<p>[1] <b>CS - ΤΕΧΝΙΚΕ ΠΑΡΑΜΕΤΡΥ</b></p> <p>[2] Napájecí napětí MAX</p> <p>[3] Napájecí napětí NOMINAL</p> <p>[4] Maximální rychlost řetězu</p> <p>[5] Maximální frekvence otáčení vřetena</p> <p>[6] Řezná délka</p> <p>[7] Tloušťka řetězu</p> <p>[8] Zuby / rozteč řetězky</p> <p>[9] Kapacita olejové nádrže</p> <p>[10] Hmotnost (bez akumulátoru, bez vodičů listů а řetězu)</p> <p>[11] Naměřená úroveň akustického tlaku</p> <p>[12] Nejistota měření</p> <p>[13] Naměřená úroveň akustického výkonu</p> <p>[14] Zaručená úroveň akustického výkonu</p> <p>[15] Úroveň vibrací</p> <p>[16] VOLITELNÉ ПŘÍSLUŠENSTVÍ</p> <p>[17] Akumulátorová jednotka, mod.</p> <p>[18] Nabíječka akumulátoru</p> <p>[19] TABULKA PRO SPRAVNŮU KOMBINACI VODIČÍ LISTŮ А ŘETĚZU (kap. 15.3)</p> <p>[20] RŮZTEČ</p> <p>[21] VODIČÍ LIST</p> <p>[22] ŘETĚZ</p> <p>[23] Palce / mm</p> <p>[24] Délka: Palce / cm</p> <p>[25] Šířka drážky: Palce / mm</p> <p>[26] Kód</p> <p>a) POZNÁMKA: prohlášená celková hodnota vibrací byla naměřena s použitím normalizované zkoušební metody а lze ji použít pro srovnání jednotlivých nástrojů. Celková hodnota vibrací může být použita také při přípravě vyhodnocování vystavení vibračním.</p> <p>b) VAROVÁNÍ: emise vibrací při skutečném použití nástroje může být odlišná od deklarované celkové hodnoty v závislosti на režimech, ve kterých se daný nástroj používá. Proto je třeba během práce přijmout níže uvedené bezpečnostní opatření, jejichž cílem je ochránit operátora: během běžného použití mějte nasazené rukavice а omezte dobu použití stroje а zkratěte dobu, během kterých je zatlačena ovládací páka plynu.</p>
<p>[1] <b>DA - ΤΕΚΝΙSKE DATA</b></p> <p>[2] Forsyningsspænding MAX</p> <p>[3] Forsyningsspænding NOMINAL</p> <p>[4] Maksimal kædehastighed</p> <p>[5] Maksimal omdrejningsfrekvens for spindel</p> <p>[6] Klippelængde</p> <p>[7] Kædens tykkelse</p> <p>[8] Antal tænder/dejing på kædehjul</p> <p>[9] Oiletankens kapacitet</p> <p>[10] Vægt (uden batteri, uden sværd og kæde)</p> <p>[11] Mål lydtrykniveau</p> <p>[12] Usikkerhed ved målingen</p> <p>[13] Mål lydeffektivniveau</p> <p>[14] Garanteret lydeffektivniveau</p> <p>[15] Vibrationsniveau</p> <p>[16] TILBEHØR</p> <p>[17] Batterienhed, mod.</p> <p>[18] Batterioplader</p> <p>[19] TABEL TIL DEN KORREKTE KOMBINATION AF SVÆRD OG KÆDE (Kap. 15.3)</p> <p>[20] AKSELAFSTAND</p> <p>[21] SVÆRD</p> <p>[22] KÆDE</p> <p>[23] Tommer / mm</p> <p>[24] Længde: Tommer / cm</p> <p>[25] Sporbrede: Tommer / mm</p> <p>[26] Kode</p> <p>a) BEMÆRK: den samlede erklærede værdi af vibrationer blev målt ifølge en standardiseret metode til afproving og kan bruges til at foretage en sammenligning mellem forskellige redskaber. Den samlede værdi af vibrationer kan også bruges til en indledende vurdering af eksponeringen.</p> <p>b) ADVARSEL: den faktiske udsendelse af vibrationer i forbindelse med brug af redskabet kan afvige fra den samlede atterede værdi afhængigt af den konkrete brug af redskabet. Derfor er det nødvendigt, at man under arbejdet tager følgende sikkerhedsforanstaltninger for at beskytte brugeren. Bær handsker under brug, begræns den tid maskinen bruges og forkort den tid hvor gashåndtaget holdes indtrykket.</p>	<p>[1] <b>DE - ΤΕΧΝΙSKE DATEN</b></p> <p>[2] MAX Versorgungsspannung</p> <p>[3] NOMINALE Versorgungsspannung</p> <p>[4] Maximale Geschwindigkeit der Kette</p> <p>[5] Max Spindelrehzahl</p> <p>[6] Schnittlänge</p> <p>[7] Dicke der Kette</p> <p>[8] Zähne / Teilung des Kettenrads</p> <p>[9] Fassungsvermögen Öltank</p> <p>[10] Gewicht (ohne Batterie, Schwert und Kette)</p> <p>[11] Gemessener Schalldruckpegel</p> <p>[12] Messungengenauigkeit</p> <p>[13] Gemessener Schalleistungspegel</p> <p>[14] Garantiertes Schalleistungspegel</p> <p>[15] Vibrationspegel</p> <p>[16] SONDERZUBEHÖR</p> <p>[17] Batterieeinheit, Mod.</p> <p>[18] Batterie Ladegerät</p> <p>[19] TABEL FÜR DIE KORREKTE KOMBINATION VON SCHWERT UND KETTE (Kap. 15.3)</p> <p>[20] GLIEDLÄNGE</p> <p>[21] SCHWERT</p> <p>[22] KETTE</p> <p>[23] Zoll</p> <p>[24] Länge: Zoll / cm</p> <p>[25] Nutbreite: Zoll / mm</p> <p>[26] Code</p> <p>a) HINWEIS: Der erklärte Gesamtwert der Vibrationen wurde durch eine standardisierte Methode gemessen. Er kann verwendet werden, um einen Vergleich zwischen verschiedenen Werkzeugen anzustellen. Der Gesamtwert der Vibrationen kann auch bei einer Vorabbewertung der Vibrationsbelastung eingesetzt werden.</p> <p>b) WARNUNG: Die Schwingungsemission bei der effektiven Verwendung des Werkzeugs kann sich je nach dem Einsatzarten des Werkzeugs von der erklärten Gesamtwert unterscheiden. Deshalb ist es notwendig, während der Arbeit die folgenden Sicherheitsmaßnahmen zu ergreifen, um den Bediener zu schützen: Handschuhe während der Verwendung anziehen, die Einsatzzeiten der Maschine begrenzen und die Zeiten verkürzen, in denen man den Gashebel gedrückt hält.</p>	<p>[1] <b>EL - ΤΕΧΝΙΚΑ ΧΑΡΑΚΤΗΡΙΣΤΙΚΑ</b></p> <p>[2] ΜΕΓ. τάση τροφοδοσίας</p> <p>[3] ΟΝΟΜΑΣΤΙΚΗ τάση τροφοδοσίας</p> <p>[4] Μέγιστη ταχύτητα της αλυσίδας</p> <p>[5] Μέγιστη συχνότητα περιστροφής του τοοκ</p> <p>[6] Μήκος κοπής</p> <p>[7] Πάχος αλυσίδας</p> <p>[8] Δόντια / βήμα πινιών αλυσίδας</p> <p>[9] Χωρητικότητα του δοχείου λαδιού</p> <p>[10] Βάρος (χωρίς μπαταρία, χωρίς μάτσο και αλυσίδα)</p> <p>[11] Μετρούμενη στάθμη ακουστικής πίεσης</p> <p>[12] Αβεβαιότητα μέτρησης</p> <p>[13] Μετρούμενη στάθμη ακουστικής ισχύος</p> <p>[14] Στάθμη εγκυώμενης ηχητικής ισχύος</p> <p>[15] Επίπεδο κραδασμών</p> <p>[16] ΠΡΟΑΙΡΕΤΙΚΑ ΕΞΕΣΟΥΑΡ</p> <p>[17] Μπαταρία, μοντ.</p> <p>[18] Φορτιστής Μπαταρίας</p> <p>[19] ΠΙΝΑΚΑΣ ΓΙΑ ΤΟ ΩΣΤΟ ΣΥΝΔΥΑΣΜΟ ΤΗΣ ΜΠΑΤΑΡΙΑΣ ΚΑΙ ΤΗΣ ΑΛΥΣΙΔΑΣ (Κεφ. 15.3)</p> <p>[20] ΒΗΜΑ</p> <p>[21] ΛΑΜΑ</p> <p>[22] ΑΛΥΣΙΔΑ</p> <p>[23] Ίντσες / mm</p> <p>[24] Μήκος: Ίντσες / mm</p> <p>[25] Πλάτος αλυσάκας: Ίντσες / mm</p> <p>[26] Κωδικός</p> <p>a) ΣΗΜΕΙΩΣΗ: η συνολική δηλωμένη τιμή των κραδασμών έχει μετρηθεί με βάση μια πρότυπη μέθοδο δοκιμής και μπορεί να χρησιμοποιηθεί για να γίνει ένα παράγωνο μεταξύ ενός εργαλείου και ενός άλλου. Η συνολική τιμή των κραδασμών μπορεί επίσης να χρησιμοποιηθεί για μια προκαταρκτική εκτίμηση της έκθεσης.</p> <p>b) ΠΡΟΕΙΔΟΠΟΙΗΣΗ: η εκπομπή κραδασμών κατά την πραγματική χρήση του εργαλείου μπορεί να είναι διαφορετική από τη συνολική δηλωμένη τιμή ανάλογα με τον τρόπο χρήσης του εργαλείου. Ωστόσο είναι αναγκαίο, κατά τη διάρκεια της εργασίας, να υποθετήσετε τα ακόλουθα μέτρα ασφαλείας για να προσταφέσετε το χειριστή: φορέστε γάντια κατά τη χρήση, περιορίστε το χρόνο χρήσης του μηχανήματος και μειώστε το χρόνο που κρατείται πατημένος ο μοχλός εντολής γκασιού.</p>

<p>[1] <b>EN - TECHNICAL DATA</b></p> <p>[2] MAX supply voltage</p> <p>[3] NOMINAL supply voltage</p> <p>[4] Maximum chain speed</p> <p>[5] Maximum rotational frequency of the spindle</p> <p>[6] Cutting length</p> <p>[7] Chain gauge</p> <p>[8] Chain pinion teeth / pitch</p> <p>[9] Oil tank capacity</p> <p>[10] Weight (without battery, bar and chain)</p> <p>[11] Measured sound pressure level</p> <p>[12] Uncertainty of measure</p> <p>[13] Measured sound power level</p> <p>[14] Guaranteed sound power level</p> <p>[15] Vibration level</p> <p>[18] ACCESSORIES AVAILABLE ON REQUEST</p> <p>[19] Battery pack, model</p> <p>[20] Battery charger</p> <p>[23] CORRECT BAR AND CHAIN COMBINATION TABLE (Chap. 15.3)</p> <p>[24] PITCH</p> <p>[25] BAR</p> <p>[26] CHAIN</p> <p>[27] Inches</p> <p>[28] Length: Inches / cm</p> <p>[29] Groove width: Inches / mm</p> <p>[30] Code</p> <p>a) NOTE: the declared total vibration value was measured using a normalised test method and can be used to conduct comparisons between one tool and another. The total vibration value can also be used for a preliminary exposure evaluation.</p> <p>b) WARNING: the vibrations emitted during actual use of the tool can differ from the declared total value according to how the tool is used. Whilst working, therefore, it is necessary to adopt the following safety measures designed to protect the operator: wear protective gloves whilst working; use the machine for limited periods at a time and decrease the time during which the throttle trigger lever is pressed.</p>	<p>[1] <b>ES - DATOS TÉCNICOS</b></p> <p>[2] Tensión de alimentación MÁX</p> <p>[3] Tensión de alimentación NOMINAL</p> <p>[4] Velocidad máxima de la cadena</p> <p>[5] Frecuencia máxima de rotación del mandril</p> <p>[6] Longitud de corte</p> <p>[7] Grosor cadena</p> <p>[8] Dientes / paso del piñón cadena</p> <p>[9] Capacidad del depósito de aceite</p> <p>[10] Peso (sin batería, sin barra ni cadena)</p> <p>[11] Nivel de presión acústica medida</p> <p>[12] Incertidumbre de medida</p> <p>[13] Nivel de potencia acústica medido</p> <p>[14] Nivel de potencia acústica garantizado</p> <p>[15] Nivel de vibraciones</p> <p>[18] ACCESORIOS POR ENCARGO</p> <p>[19] Grupo de la batería, mod.</p> <p>[20] Cargador de la batería</p> <p>[23] TABLA PARA LA CORRECTA COMBINACIÓN DE BARRA Y CADENA (Cap. 15.3)</p> <p>[24] PASO</p> <p>[25] BARRA</p> <p>[26] CADENA</p> <p>[27] Pulgadas/mm</p> <p>[28] Longitud: Pulgadas/cm</p> <p>[29] Anchura ranura: Pulgadas/mm</p> <p>[30] Código</p> <p>a) NOTA: el valor total de la vibración se ha medido según un método normalizado de prueba y puede utilizarse para realizar una comparación entre una máquina y otra . El valor total de la vibración también se puede emplear para la valoración preliminar de la exposición.</p> <p>b) ADVERTENCIA: la emisión de vibración en el uso efectivo del aparato puede ser diferente al valor total declarado según los modos en los que se utiliza la herramienta. Por ello, durante la actividad se deben poner en práctica las siguientes medidas de seguridad para el usuario: usar guantes, limitar el tiempo de uso de la máquina, así como el tiempo que se mantiene presionada la palanca de mando del acelerador.</p>	<p>[1] <b>ET - TEHNILISED ANDMED</b></p> <p>[2] MAX toitepinge</p> <p>[3] NOMINAALNE toitepinge</p> <p>[4] Keti maksimaalne kiirus</p> <p>[5] Võlli maksimaalne pöörlemissagedus</p> <p>[6] Lõikepikkus</p> <p>[7] Keti läbimõõt</p> <p>[8] Keti hammasratta hambad/samm</p> <p>[9] Õlipaagi maht</p> <p>[10] Kaal ilma aku, latti ja ketita</p> <p>[11] Mõdetud helirõhutase</p> <p>[12] Mõõtemääramatus</p> <p>[13] Mõdetud müra võimsuse tase</p> <p>[14] Garanteeritud müra võimsuse tase</p> <p>[15] Vibratsiooni tase</p> <p>[18] LISASEADMED TELLIMISEL</p> <p>[19] Aku, mud.</p> <p>[20] Akulaadija</p> <p>[23] TABEL "SAEKETTIDE JA -LATTIDE ÕIGE KOMBINATSIOON" (Ptk 15.3)</p> <p>[24] SAMM</p> <p>[25] LATT</p> <p>[26] KETT</p> <p>[27] Tollid / mm</p> <p>[28] Pikkus: Tollid / cm</p> <p>[29] Soone laius: Tollid / mm</p> <p>[30] Kood</p> <p>a) MÄRKUS: deklareeritud koguvibratsiooni tase mõõdeti standardiseeritud testi käigus, mille abil on võimalik võrrelda omavahel erinevate tööriistade vibratsiooni. Deklareeritud koguvibratsiooni võib kasutada ka eeldatava vibratsiooni käes olemise hindamiseks.</p> <p>b) HOIATUS: tegelikud tööriista kasutamisel tekivad vibratsioonid võivad erineda deklareeritud koguvibratsiooni tasemest sõltuvalt tööriista kasutamisest viisist. Seepärast tuleb töö ajal kasutusel võtta ohutusmeetodid, millega töötajat kaistata: kandke kasutamise ajal kindaid, piirake masina kasutamise aega ja lühendage perioode, mille vältel hoitakse gaashooba all.</p>
<p>[1] <b>FI - TEKNISET TIEDOT</b></p> <p>[2] MAKS. syöttöjännite</p> <p>[3] NIMELLINEN syöttöjännite</p> <p>[4] Ketjun maksiminopeus</p> <p>[5] Karan maksimipyörimisastajuus</p> <p>[6] Leikkauksen pituus</p> <p>[7] Ketjun paksuus</p> <p>[8] Ketjun hammasrattaan hampaat / hammaslasku</p> <p>[9] Öljysäiliön tilavuus</p> <p>[10] Paino (ilman akkua, terälevyä ja ketjua)</p> <p>[11] Mitattu äänenpaineen taso</p> <p>[12] Mittausepävarmuus</p> <p>[13] Mitattu äänitehotaso</p> <p>[14] Taattu äänitehotaso</p> <p>[15] Tärinä taso</p> <p>[18] SAATAVANA OLEVAT LISÄVARUSTEET</p> <p>[19] Akkuyksikkö, malli</p> <p>[20] Akkulaturi</p> <p>[23] TAULUKKO TERÄLEVYN JA KETJUN OIKEA YHDISTELMÄ (luku 15.3)</p> <p>[24] KULKU</p> <p>[25] TERÄLEVY</p> <p>[26] KETJU</p> <p>[27] Tuumat / mm</p> <p>[28] Pituus: Tuumat / cm</p> <p>[29] Uran leveys: Tuumat / mm</p> <p>[30] Koodi</p> <p>a) HUOMAUTUS: tärinän kokonaisarvo on mitattu käyttämällä normalisoitua testimenetelmää ja sitä voidaan käyttää verrattaessa työkaluja keskenään. Tärinän kokonaisarvoa voidaan käyttää myös kun tehdään altistumista koskeva esiarviointi.</p> <p>b) VAROITUS: laitteen tuottama tärinä työväliseen todelliseen käyttöön aikana saattaa poiketa ilmoitetusta kokonaisarvosta käytettävästä riipusta. Tämän vuoksi on tarpeen selvittää seuravia käyttäjä suojajava viruutoimenpiteitä: käyttää käsineitä käytön aikana, rajoittaa laitteen käyttöaikaa ja lyhentää aikoja jolloin kaasuttimen vipua pidetään painettuna.</p>	<p>[1] <b>FR - DONNÉES TECHNIQUES</b></p> <p>[2] Tension d'alimentation MAX</p> <p>[3] Tension d'alimentation NOMINAL</p> <p>[4] Vitesse maximum de la chaîne</p> <p>[5] Fréquence maximum de rotation du mandrin</p> <p>[6] Longueur de coupe</p> <p>[7] Épaisseur de la chaîne</p> <p>[8] Dents / pas du pignon de chaîne</p> <p>[9] Capacité du réservoir d'huile</p> <p>[10] Poids (sans batterie; sans guide-chaîne et chaîne)</p> <p>[11] Niveau de pression acoustique mesuré</p> <p>[12] Incertitude de mesure</p> <p>[13] Niveau de puissance acoustique mesuré</p> <p>[14] Niveau de puissance acoustique garanti</p> <p>[15] Niveau de vibrations</p> <p>[18] EQUIPEMENTS SUR DEMANDE</p> <p>[19] Groupe de batteries, mod.</p> <p>[20] Chargeur de batterie</p> <p>[23] TABLEAU DES COMBINAISONS CORRECTES ENTRE GUIDE-CHAÎNE ET CHAÎNE (Chap. 15.3)</p> <p>[24] PAS</p> <p>[25] GUIDE-CHAÎNE</p> <p>[26] CHAÎNE</p> <p>[27] Pouces / mm</p> <p>[28] Longueur : Pouces / cm</p> <p>[29] Largeur rainure : Pouces / mm</p> <p>[30] Code</p> <p>a) REMARQUE : la valeur totale déclarée des vibrations a été mesurée selon une méthode d'essai normalisée et peut être utilisée pour comparer un outillage avec un autre. La valeur totale des vibrations peut être utilisée aussi pour une évaluation préalable à l'exposition.</p> <p>b) AVERTISSEMENT : l'émission de vibrations lors de l'utilisation effective de l'outillage peut différer de la valeur totale déclarée en fonction des modes d'utilisation de l'outillage. Par conséquent, il est nécessaire, pendant le travail, d'adopter les mesures de sécurité suivantes en vue de protéger l'opérateur : porter des gants durant l'utilisation, limiter les temps d'utilisation de la machine et écourter les temps pendant lesquels le levier de commande de l'accélérateur est enfoncé.</p>	<p>[1] <b>HR - TEHNIČKI PODACI</b></p> <p>[2] MAKS. napon napajanja</p> <p>[3] NAZIVNI napon napajanja</p> <p>[4] Maksimalna brzina lanca</p> <p>[5] Maksimalna frekvencija vrtnje vretena</p> <p>[6] Dužina košnje</p> <p>[7] Debljina lanca</p> <p>[8] Zupci/korak lančanika</p> <p>[9] Zapremina spremnika ulja</p> <p>[10] Težina (bez baterije, bez vodilice i lanca)</p> <p>[11] Izmjerena razina zvučnog tlaka</p> <p>[12] Mjerna nesigurnost</p> <p>[13] Izmjerena razina zvučne snage</p> <p>[14] Zajamčena razina zvučne snage</p> <p>[15] Razina vibracija</p> <p>[18] DODATNA OPREMA PO NARUDŽBI</p> <p>[19] Sklop baterije, mod.</p> <p>[20] Punjač baterija</p> <p>[23] TABLICA ZA PRAVILNO KOMBINIRANJE VODILICE I LANCA (pog. 15.3)</p> <p>[24] KORAK</p> <p>[25] VODILICA</p> <p>[26] LANAC</p> <p>[27] inča/mm</p> <p>[28] Dužina: inča/cm</p> <p>[29] Širina žlijeba: inča/mm</p> <p>[30] Šifra</p> <p>a) NAPOMENA: izjavljena ukupna vrijednost vibracija izmjerena je pridržavajući se normirane probe metode i može se koristiti za usporedbu jednog alata s drugim. Ukupnu vrijednost vibracija može se koristiti i u preliminarnoj procjeni izloženosti.</p> <p>b) UPOZORENJE: emisija vibracija pri stvarnoj uporabi alata može se razlikovati od izjavljene ukupne vrijednosti, ovisno o načinima korištenja alata. Stoga je za vrijeme rada potrebno poduzeti sljedeće sigurnosne mjere namijenjene zaštiti rukovatelja: nositi rukavice tijekom uporabe, ograničiti vrijeme korištenja stroja te skratiti vrijeme držanja pritisnute upravljačke ručice gasa.</p>

<p>[1] <b>HU - MŰSZAKI ADATOK</b></p> <p>[2] MAX tápfeszültség</p> <p>[3] NÉVLEGES tápfeszültség</p> <p>[4] Lánc max. sebessége</p> <p>[5] A tokmány maximális forgási sebessége</p> <p>[6] Vágás hossza</p> <p>[7] Lánc vastagsága</p> <p>[8] Lánc fogaskerék fogai / osztása</p> <p>[9] Az olajtartály kapacitása</p> <p>[10] Súly (akkumulátor, vezetőlemez és lánc nélkül)</p> <p>[11] Mért hangnyomószint</p> <p>[12] Mérési bizonytalanság</p> <p>[13] Mért egyenértékű hangnyomószint</p> <p>[14] Garantált zajteljesítmény szint</p> <p>[15] Vibrációs szint</p> <p>[18] <b>RENDELHETŐ KIEGÉSZÍTŐK</b></p> <p>[19] Akkumulátor-egység, típus</p> <p>[20] Akkumulátor-töltő</p> <p>[23] <b>TÁBLAZAT A HELYES VEZETŐLEMEZ-LÁNC KOMBINÁCIÓ MEGALLAPÍTÁSÁHOZ</b> (15.3. fej.)</p> <p>[24] <b>OSZTÁS</b></p> <p>[25] <b>VEZETŐLEMEZ</b></p> <p>[26] <b>LÁNC</b></p> <p>[27] Hüvelyk / mm</p> <p>[28] Hosszúság: Hüvelyk / cm</p> <p>[29] Vájt szélesség: Hüvelyk / mm</p> <p>[30] Kód</p> <p>a) MEGJEGYZÉS: a rezgés névelges összcserékét szabványos teszt módszerrel mértük, ezért alkalmazható más szerszámokkal való összehasonlításra. A rezgés névelges összcseréje a kettőség előzetes értékelésére is alkalmas.</p> <p>b) FIGYELMEZTETÉS: a szerszám valós használatra során keletkező rezgés elérheti a névelges összcseréktől a szerszám használati módjának függvényében. Ezért a munka alatt alkalmazni kell a kezelő védelmét szolgáló biztonsági intézkedéseket: viseljen munkakesztyűt a használat során, korlátozza a gép használati idejét és lehetőleg rövid ideig tartsa nyomva a gázkart.</p>	<p>[1] <b>LT - TECHNINIAI DUOMENYS</b></p> <p>[2] MAKS. maitinimo įtampa</p> <p>[3] NOMINALI maitinimo įtampa</p> <p>[4] Grandinės maksimalus greitis</p> <p>[5] Maksimalus griebtuvo sukimosi greitis</p> <p>[6] Pjovimo ilgis</p> <p>[7] Grandinės storis</p> <p>[8] Dantys / grandinės žvaigždutės žingsnis</p> <p>[9] Alyvos bako talpa</p> <p>[10] Svoris (be akumuliatoriaus, be strypo ir grandinės)</p> <p>[11] Išmatuotas garso slėgio lygis</p> <p>[12] Matavimo paklaida</p> <p>[13] Išmatuotas garso galios lygis</p> <p>[14] Garantuotas garso galios lygis</p> <p>[15] Vibracijų lygis</p> <p>[18] <b>ŪZSAKOMI PRIEDAI</b></p> <p>[19] Akumuliatoriaus blokas, mod.</p> <p>[20] Akumuliatoriaus įkroviklis</p> <p>[23] <b>LENTELE TINKAMAM STRYPO IR GRANDINĖS SUDERINIMUI ( 15.3 skyr.)</b></p> <p>[24] EIGA</p> <p>[25] STRYPAS</p> <p>[26] GRANDINĖ</p> <p>[27] Coliai / mm</p> <p>[28] Ilgis: Coliai / cm</p> <p>[29] Griovelių plotis: Coliai / mm</p> <p>[30] Kodas</p> <p>a) PASTABA: bendras deklaruojamas vibracijų lygis buvo išmatuotas laikintis standartinio bandymo metodo ir gali būti naudojamas lyginant vieną įrankį su kitu. Bendras vibracijų lygis gali būti naudojamas preliminariam vibracijų įvertinimui.</p> <p>b) SPJĘJIMAS: vibracijų sklaidimo lygis eksploatuojant įrenginį gali skirtis nuo bendro deklaruojamo vibracijų lygio, priklausomai nuo būdų, kaip bus naudojamas įrankis. Dėl šios priežasties darbu metu yra būtina imtis saugos priemonių, susijusių su operatoriaus apsauga: naudojimo metu mūvėti pirštines, riboti įrenginio darbu trukmę ir trumpinti laiką, kurio metu būna paspausta akceleratoriaus valdymo svirtis.</p>	<p>[1] <b>LV - TEHNISKIE DATI</b></p> <p>[2] MAKS. barošanas spriegums</p> <p>[3] NOMINĀLAIS barošanas spriegums</p> <p>[4] Maksimālais ķēdes ātrums</p> <p>[5] Maksimālais patronas griešanās ātrums</p> <p>[6] Pļaušanas garums</p> <p>[7] Ķēdes biežums</p> <p>[8] Ķēdes zobrata zobi/solis</p> <p>[9] Eļļas ivertnes tilpums</p> <p>[10] Svars (bez akumulatora, sliekš un ķēdes)</p> <p>[11] Izmēritais skaņas spiediena līmenis</p> <p>[12] Mērījuma kļūda</p> <p>[13] Izmēritais akustiskās jaudas līmenis</p> <p>[14] Garantētais akustiskās jaudas līmenis</p> <p>[15] Vibrāciju līmenis</p> <p>[18] <b>PIEDERUMI PĒC PASŪTĪJUMA</b></p> <p>[19] Akumulatora mezgls, mod.</p> <p>[20] Akumulatoru lādētājs</p> <p>[23] <b>SLIEŽU UN KĒŽU PAREIZU KOMBINĀCIJU TABULA (15.3.nod.)</b></p> <p>[24] SOLIS</p> <p>[25] SLIEDE</p> <p>[26] KEDE</p> <p>[27] Collas / mm</p> <p>[28] Garums: Collas / cm</p> <p>[29] Rievas platums: Collas / mm</p> <p>[30] Kods</p> <p>a) PIEZĪME: kopējā norādītā vibrāciju intensitātes vērtība tika izmērīta, izmantojot standarta pārbaudes metodi, un to var izmantot ierīču savstarpējai salīdzināšanai. Kopējo vibrāciju intensitātes vērtību var izmantot arī sākotnējai ekspozīcijas novērtēšanai.</p> <p>b) BRĪDINĀJUMS: vibrāciju līmenis ierīces faktiskās izmantošanas laikā var atšķirties no kopējās norādītās vērtības, atkarbā no ierīces izmantošanas veida. Tāpēc darba laikā ir svarīgi izmantot šādas operatora aizsardzības līdzekļus: izmantošanas laikā valkājiet cimdus, ierobežojiet mašīnas izmantošanas laiku un sāisniet laiku, kuru akceleratora vadības svira atrodas nospieštas stāvoklī.</p>
<p>[1] <b>МК - ТЕХНИЧНИ ПОДАТОЦИ</b></p> <p>[2] МАКСИМАЛЕН напон</p> <p>[3] НОМИНАЛЕН напон</p> <p>[4] Максимална моќност на синџирот</p> <p>[5] Максимална фреквенција на ротација на моторот</p> <p>[6] Должина на сечење</p> <p>[7] Длабочина на синџирот</p> <p>[8] Запци / степен на зачепениот на синџирот</p> <p>[9] Напачет на резервоарот за масло</p> <p>[10] Тежина (без акумулатор, без лост и ланец)</p> <p>[11] Ниво на измерена акустичен притисок</p> <p>[12] Отстапување при мерење</p> <p>[13] Ниво на измерена акустична моќност</p> <p>[14] Ниво на гарантирана акустична моќност</p> <p>[15] Ниво на вибрации</p> <p>[18] <b>ДОПОЛНИТЕЛНА ОПРЕМА ПО ИЗБОР</b></p> <p>[19] Комплет со батерија, модел</p> <p>[20] Полнач за батерија</p> <p>[23] <b>ТАБЕЛА ЗА ПРАВИЛНА КОМБИНАЦИЈА НА ЛОСТОВИ И СИНџИРИ (поглавје 15.3)</b></p> <p>[24] <b>ОД</b></p> <p>[25] <b>ЛОСТ</b></p> <p>[26] <b>СИНџИР</b></p> <p>[27] инчи / мм</p> <p>[28] Должина: инчи / см</p> <p>[29] Ширина на жлеб: инчи / мм</p> <p>[30] Код</p> <p>a) <b>ЗАБЕЛЕШКА:</b> вкупната посочена вредност за вибрациите е измерена со пробен метод за нормализирање и може да се користи за споредбена вредност на еден уред со друг. Вкупната вредност на вибрациите може да се користи и за preliminarna процена на изложеноста.</p> <p>b) <b>ВНИМАНИЕ:</b> емисијата на вибрациите при ефективна употреба може да се разликува од вкупната посочена вредност според начинот на употреба на уредот. Затоа е неопходно во текот на работата да се направат повеќе безбедносни мерења за да се заштити операторот: носете чевли во текот на употребата, ограничете го времето на употреба на машината и скратете го времето кога треба да се притисне рачката за управување со забрзувачот.</p>	<p>[1] <b>NL - TECHNISCHE GEGEVENS</b></p> <p>[2] Voedingsspanning MAX</p> <p>[3] Voedingsspanning NOMINAL</p> <p>[4] Maximale snelheid van de ketting</p> <p>[5] Maximale rotatiefrequentie van de spindel</p> <p>[6] Lengte van de snit</p> <p>[7] Dikte ketting</p> <p>[8] Tand en / steek van het kettingwiel</p> <p>[9] Vermogen van het oliereservoir</p> <p>[10] Gewicht (zonder accu, zonder stang en ketting)</p> <p>[11] Gemeten niveau geluidsdruk</p> <p>[12] Meetonzekerheid</p> <p>[13] Gemeten akoestisch vermogen</p> <p>[14] Gearandereerd geluidsniveau</p> <p>[15] Trillingsniveau</p> <p>[18] <b>OP AANVRAAG LEVERBARE ACCESSOIRES</b></p> <p>[19] Accugroep, mod.</p> <p>[20] Batterijlader</p> <p>[23] <b>TABEL VOOR DE CORRECTE COMBINATIE VAN STANG EN KETTING (Hfdst. 15.3)</b></p> <p>[24] <b>STEEK</b></p> <p>[25] <b>STANG</b></p> <p>[26] <b>KETTING</b></p> <p>[27] Inches / mm</p> <p>[28] Lengte: Inches / cm</p> <p>[29] Breedte gleuf: Inches / mm</p> <p>[30] Code</p> <p>a) <b>OPMERING:</b> de totale verklaarde waarde van de trillingen werd gemeten met een genormaliseerde testmethode en kan gebruikt worden voor een vergelijking tussen twee werktuigen. De totale waarde van de trillingen kan ook gebruikt worden in een voorafgaande evaluatie van de blootstelling.</p> <p>b) <b>WAARSCHUWING:</b> de emissie van trillingen bij het effectief gebruik van het werktuig kan verschillen van de totale verklaarde waarden, al naar gelang de manieren waarop het werktuig gebruikt wordt. Daarom is het noodzakelijk, tijdens het werk, de volgende veiligheidsmaatregelen toe te passen om de bediener te beschermen: handschoenen te gebruiken tijdens het gebruik, het gebruik van de machine te beperken en de de bedieningshendel van de versnelling zo kort mogelijk ingedrukt te houden.</p>	<p>[1] <b>NO - TEKNISCHE DATA</b></p> <p>[2] MAX forsyningspenning</p> <p>[3] NOMINAL forsyningspenning</p> <p>[4] Maks kjedehastighet</p> <p>[5] Maksimal rotasjonsfrekvens ved doren</p> <p>[6] Skjærelengde</p> <p>[7] Kjedetykkelse</p> <p>[8] Tenner / trinn fra kjedepinjong</p> <p>[9] Oljetankens kapasitet</p> <p>[10] Vekt (uten batteri, uten sverd og kjede)</p> <p>[11] Målt lydtrykknivå</p> <p>[12] Måleusikkerhet</p> <p>[13] Målt lydeffektivnivå</p> <p>[14] Garantert lydeffektivnivå</p> <p>[15] Vibrasjonsnivå</p> <p>[18] <b>TILBEHØR PÅ FORESPØRSEL</b></p> <p>[19] Batteri, modell</p> <p>[20] Batterilader</p> <p>[23] <b>TABELL FOR RIKTIG KOMBINASJON AV SVERD OG KJEDE (Kap. 15.3)</b></p> <p>[24] <b>TRINN</b></p> <p>[25] <b>SVERD</b></p> <p>[26] <b>KJEDE</b></p> <p>[27] Tommer / mm</p> <p>[28] Lengde: Tommer / cm</p> <p>[29] Bredden rille: Tommer / mm</p> <p>[30] Kode</p> <p>a) <b>MERK:</b> Oppgitt totalverdi for vibrasjonen har blitt målt ved å bruke en normal prøvemethode og kan brukes for å sammenligne et redskap med et annet. Den totale vibrasjonsverdien kan også brukes i en foreløpig eksponeringsvurdering.</p> <p>b) <b>ADVARSEL:</b> emisjon av vibrasjoner ved effektiv bruk av redskapet kan avvike fra oppgitt totalverdi i henhold til måten redskapet brukes på. Derfor er det nødvendig, under arbeidet, å ta i bruk følgende sikkerhetstiltak for å beskytte operatøren: iføre seg hansker ved bruk, begrense maskinens brukstid og korte ned på tiden som man holder inne akselerator kommandospaken.</p>

<p>[1] <b>PL - DANE TECHNICZNE</b></p> <p>[2] Napiecie zasilania MAKŚ</p> <p>[3] Napiecie zasilania ZNAMIONOWE</p> <p>[4] Maksymalna prędkość łańcucha</p> <p>[5] Maksymalna częstotliwość obrotów wrzeciona</p> <p>[6] Długość cięcia</p> <p>[7] Grubość łańcucha</p> <p>[8] Żęby / podziałka koła zębatego łańcucha</p> <p>[9] Pojemność zbiornika oleju</p> <p>[10] Masa (bez akumulatora, bez prowadnicy i łańcucha)</p> <p>[11] Zmierzony poziom mocy ciśnienia akustycznego</p> <p>[12] Błąd pomiaru</p> <p>[13] Poziomy poziom mocy akustycznej</p> <p>[14] Gwarantowany poziom mocy akustycznej</p> <p>[15] Poziomy wibracji</p> <p>[18] AKCESORIA NA ZAMÓWIENIE</p> <p>[19] Zespół akumulatora, mod.</p> <p>[20] Ładowarka akumulatora</p> <p>[23] TABELA PRAWIDŁOWEJ KOMBINACJI PROWADNICZY I ŁAŃCUCHA (Rozdz. 15.3)</p> <p>[24] SKOK</p> <p>[25] PROWADNICA</p> <p>[26] ŁAŃCUCH</p> <p>[27] Cale / mm</p> <p>[28] Długość: Cale / cm</p> <p>[29] Szerokość rowka: Cale / mm</p> <p>[30] Kod</p> <p>a) UWAGA: Całkowita wskazana wartość drgań została zmierzona zgodnie ze znormalizowaną metodą badania i może być wykorzystana w celu dokonania porównania między dwoma urządzeniami. Całkowita wartość drgań może być również stosowana do wstępnej oceny zagrożenia.</p> <p>b) OSTRZEŻENIE: emisja drgań w praktycznym zastosowaniu niniejszego narzędzia może się różnić od deklarowanej wartości łącznej, w zależności od sposobu użytkowania urządzenia. Dlatego, w celu zapewnienia bezpieczeństwa użytkownika, konieczne jest podczas pracy z urządzeniem podjęcie następujących środków bezpieczeństwa: noszenie rękawic podczas korzystania z urządzenia, ograniczenie czasu użytkowania urządzenia i skrócenie czasu trymowania wciśniętej dźwigni regulacji obrotów silnika.</p>	<p>[1] <b>PT - DADOS TÉCNICOS</b></p> <p>[2] Tensão de alimentação MÁX</p> <p>[3] Tensão de alimentação NOMINAL[4]</p> <p>[4] Velocidade máxima da corrente</p> <p>[5] Freqüência máxima de rotação do mandril</p> <p>[6] Comprimento de corte</p> <p>[7] Espessura corrente</p> <p>[8] Dentes / distância entre eixos do pinhão / da corrente</p> <p>[9] Capacidade do tanque do óleo</p> <p>[10] Peso (sem bateria, sem barra e corrente)</p> <p>[11] Nivel de pressão acústica mensurada</p> <p>[12] Incerteza de medição</p> <p>[13] Nivel de potência acústica mensurado</p> <p>[14] Nivel de potência acústica garantido</p> <p>[15] Nivel de vibrações</p> <p>[18] ACESSÓRIOS A PEDIDO</p> <p>[19] Grupo batería, mod.</p> <p>[20] Carregador de batería</p> <p>[23] TABELA PARA A CORRENTE COMBINAÇÃO DE BARRA E CORRENTE (Cap. 15.3)</p> <p>[24] PASSO</p> <p>[25] BARRA</p> <p>[26] CORRENTE</p> <p>[27] Polegadas / mm</p> <p>[28] Comprimento: Polegadas / cm</p> <p>[29] Largura sulco: Polegadas / mm</p> <p>[30] Código</p> <p>a) NOTA: o valor total declarado das vibrações foi mensurado de acordo com um método normalizado de ensaio e pode ser utilizado para comparar uma ferramenta com a outra. O valor total das vibrações também pode ser utilizado para uma avaliação preliminar da exposição.</p> <p>b) ADVERTENCIA: a emissão de vibrações no uso efetivo da ferramenta pode ser diversa do valor total declarado de acordo com os modos com os quais a ferramenta é utilizada. Portanto, durante o trabalho, é necessário adotar as seguintes medidas de segurança para proteger o operador: usar luvas durante o uso, limitar o tempo de utilização da máquina e encurtar o tempo durante o qual a alavanca de comando é mantida pressionada.</p>	<p>[1] <b>RO - DATE TEHNICE</b></p> <p>[2] Tensiune de alimentare MAX</p> <p>[3] Tensiune de alimentare NOMINALĂ</p> <p>[4] Viteza maximă a lanțului</p> <p>[5] Frecvență maximă de rotație a mandrinei</p> <p>[6] Lungimea tăieturii</p> <p>[7] Grosimea lanțului</p> <p>[8] Dinți / pas pinion lanț</p> <p>[9] Capacitate rezervor ulei</p> <p>[10] Greutate (fără baterie, fără bară și lanț)</p> <p>[11] Nivel măsurat de presiune acustică</p> <p>[12] Nesigurantă în măsurare</p> <p>[13] Nivel de putere acustică măsurat</p> <p>[14] Nivel de putere acustică garantat</p> <p>[15] Nivel de vibrații</p> <p>[18] ACCESORII LA CERERE</p> <p>[19] Ansamblu baterie, mod.</p> <p>[20] Alimentator pentru baterie</p> <p>[23] TABELA PENTRU O ASOCIERE CORECTĂ BARĂ-LANȚ (Cap. 15.3)</p> <p>[24] PAS</p> <p>[25] BARĂ</p> <p>[26] LANȚ</p> <p>[27] Inchi / mm</p> <p>[28] Lungime: Inchi / cm</p> <p>[29] Lățimea canelurii: Inchi / mm</p> <p>[30] Cod</p> <p>a) OBSERVAȚIE: valoarea totală declarată a vibrațiilor a fost măsurată ținându-se cont de o metodă de probă normalizată și poate fi utilizată pentru a compara instrumentele între ele. Valoarea totală a vibrațiilor poate fi utilizată și pentru o evaluare preliminară a expunerii.</p> <p>b) AVERTISMENT: emisia de vibrații în utilizarea efectivă a instrumentului poate fi diferită față de valoarea totală declarată, în funcție de modul în care se utilizează instrumentul. Din acest motiv este nevoie ca, în timpul sesiunii de lucru, să se adopte următoarele măsuri de siguranță menite să protejeze operatorul: purtarea mănușilor în timpul utilizării, limitarea duratei de utilizare a mașinii și scurtarea duratei în care se ține apăsată maneta de comandă a acceleratului.</p>
<p>[1] <b>SK - TECHNICKÉ PARAMETRE</b></p> <p>[2] MAX. napájacie napätie</p> <p>[3] NOMINÁLNE napájacie napätie</p> <p>[4] Maximálna rýchlosť reťaze</p> <p>[5] Maximálna frekvencia otáčania vretena</p> <p>[6] Rezná dĺžka</p> <p>[7] Hrúbka reťaze</p> <p>[8] Zuby / rozstup reťazovky</p> <p>[9] Kapacita olejovej nádrže</p> <p>[10] Hmotnosť (bez akumulátora, vodiacej lišty a reťaze)</p> <p>[11] Nameraná úroveň akustického tlaku</p> <p>[12] Nepresnosť merania</p> <p>[13] Nameraná úroveň akustického výkonu</p> <p>[14] Zaručená úroveň akustického výkonu</p> <p>[15] Úroveň vibrácií</p> <p>[18] VOLITELNÉ PRÍSLUŠENSTVO</p> <p>[19] Akumulatorová jednotka, mod.</p> <p>[20] Nabíjačka akumulátora</p> <p>[23] TABUĽKA PRE URČENIE SPRÁVNEJ KOMBINÁCIE VODIACEJ LIŠTY A REŤAZE (kap. 15.3)</p> <p>[24] ROZSTUP</p> <p>[25] VODIACA LIŠTA</p> <p>[26] REŤAZ</p> <p>[27] Palce / mm</p> <p>[28] Dĺžka: Palce / cm</p> <p>[29] Šírka drážky: Palce / mm</p> <p>[30] Kód</p> <p>a) POZNAMKA: vyhlásená celková hodnota vibrácií bola nameraná s použitím normalizovanej skúšobnej metódy a je možné ju použiť na porovnanie jednotlivých nástrojov. Celková hodnota vibrácií môže byť použitá aj pri prípravnom vyhodnocovaní vibrácií.</p> <p>b) VAROVANIE: emisia vibrácií pri skutočnom použití nástroja môže byť odlišná od vyhlásenej celkovej hodnoty v závislosti na režimoch, v ktorých sa dany nástroj používa. Preto je potrebné počas práce prijať nižšie uvedené bezpečnostné opatrenia, ktoré majú za cieľ ochrániť operátora: počas bežného používania majte nasadené rukavice, obmedzte dobu použitia stroja a skráťte dobu, počas ktorých je zatlačená ovládacia páka plynu.</p>	<p>[1] <b>SL - TEHNIČNI PODATKI</b></p> <p>[2] Največja napetost električnega napajanja</p> <p>[3] Nazivna napetost električnega napajanja</p> <p>[4] Maksimalna hitrost verige</p> <p>[5] Maksimalna frekvenca rotacije vretena</p> <p>[6] Dolžina reza</p> <p>[7] Debelina verige</p> <p>[8] Zobniki / hod verižnega pastorka</p> <p>[9] Kapaciteta rezervoarja za olje</p> <p>[10] Teža (brez baterije, brez meča in verige)</p> <p>[11] Izmerjena raven zvočnega tlaka</p> <p>[12] Nezanemljivost meritve</p> <p>[13] Izmerjena raven zvočne moči</p> <p>[14] Zagotovljena raven zvočnega tlaka</p> <p>[15] Nivo vibracij</p> <p>[18] DODATNA OPREMA PO NAROČILU</p> <p>[19] Sklop baterije, mod.</p> <p>[20] Polnilnik baterije</p> <p>[23] TABELA ZA PRAVILNO KOMBINACIJO MEČA IN VERIGE (Pogl. 15.3)</p> <p>[24] KORAK</p> <p>[25] MEČ</p> <p>[26] VERIGA</p> <p>[27] Palci / cm</p> <p>[28] Dolžina: Palci / cm</p> <p>[29] Širina utor: Palci / cm</p> <p>[30] Šifra</p> <p>a) OPOMBA: Deklarirana skupna vrednost vibracij je bila izmerjena v skladu z normirano metodo preizkušanja; mogoče jo je uporabiti za primerjavo med različnimi orodji. Skupna vrednost vibracij se lahko uporabi tudi za predhodno oceno izpostavitve.</p> <p>b) OPOZORILO: Med dejansko uporabo orodja se oddajane vibracije lahko razlikujejo od deklarirane skupne vrednosti, kar je odvisno od načina uporabe orodja. Zato je treba med delom udejanjati naslednje varnostne ukrepe za zaščito upravljavca: med delom nosite rokavice, omejite čas uporabe stroja in skrajšajte intervale, med katerimi pritisakate na komandni vzvod pospeševalnika.</p>	<p>[1] <b>SR - TEHNIČKI PODACI</b></p> <p>[2] Napon napajanja MAKŚ</p> <p>[3] Napon napajanja NOMINALNI</p> <p>[4] Maksimalna brzina lanca</p> <p>[5] Maksimalna frekvencija okretanja vretena</p> <p>[6] Dužina sečenja</p> <p>[7] Debljina lanca</p> <p>[8] Zubi / korak zupčanika lanca</p> <p>[9] Kapacitet rezervora za ulje</p> <p>[10] Težina (bez baterije, bez mača i lanca)</p> <p>[11] Izmereni nivo zvučnog pritiska</p> <p>[12] Merna nesigurnost</p> <p>[13] Izmereni nivo zvučne snage</p> <p>[14] Garantovani nivo zvučne snage</p> <p>[15] Nivo vibracija</p> <p>[18] DODATNI PRIBOR PO NARUĐIBINI</p> <p>[19] Baterija, mod.</p> <p>[20] Punjač baterije</p> <p>[23] TABELA ZA PRAVILNU KOMBINACIJU MAČA I LANCA (Pogl. 15.3)</p> <p>[24] KORAK</p> <p>[25] MAČ</p> <p>[26] LANAC</p> <p>[27] Inč / mm</p> <p>[28] Dužina: Inč / mm</p> <p>[29] Širina žleba: Inč / mm</p> <p>[30] Šifra</p> <p>a) NAPOMENA: ukupna prijavljena vrednost vibracija izmerena je prema normalizovanoj metodi ispitivanja i može se koristiti za poređenje dve alatke. Ukupna vrednost vibracija može se koristiti i prilikom uvodne procene izloženosti.</p> <p>b) UPOZORENJE: emisija vibracija prilikom efektivne upotrebe alatke može se razlikovati od ukupne prijavljene vrednosti u zavisnosti od načina na koji se koristi alatka. Stoga je potrebno, za vreme rada, primeniti sledeće sigurnosne mere u cilju zaštite radnika: nositi rukavice za vreme upotrebe, smanjiti vreme korišćenja mašine i skratiti vreme pritisakanja poluge komande gasa.</p>

<p>[1] <b>SV - TEKNISKA DATA</b></p> <p>[2] Matningsspänning MAX</p> <p>[3] Matningsspänning NOMINAL</p> <p>[4] Kedjans maximala hastighet</p> <p>[5] Spindelns maximala rotationsfrekvens</p> <p>[6] Beskräningsens längd</p> <p>[7] Kedjan tjocklek</p> <p>[8] Tänder/kuggstångens tandavstånd på kedjan</p> <p>[9] Oljetankens kapacitet</p> <p>[10] Vikt (utan batteri, utan svärd och kedja)</p> <p>[11] Uppmått ljudtrycknivå</p> <p>[12] Trivsel med mått</p> <p>[13] Mått ljudeffektiv</p> <p>[14] Garanterad ljudeffektiv</p> <p>[15] Vibrationsnivå</p> <p>[18] <b>TILLBEHÖR PÅ BESTÄLLNING</b></p> <p>[19] Batterienhet, mod.</p> <p>[20] Batteriladdare</p> <p>[23] <b>TABELL FÖR RÄTT KOMBINATION AV SVÄRD OCH KEDJA (Kap. 15.3)</b></p> <p>[24] <b>TANDAVSTÅND</b></p> <p>[25] <b>STÅNG</b></p> <p>[26] <b>KEDJA</b></p> <p>[27] Tum/ cm</p> <p>[28] Längd: Tum/ cm</p> <p>[29] Spårbredd: Tum/ cm</p> <p>[30] Kod</p> <p>a) <b>ANMÄRKNING:</b> det totala angivna vibrationsvärdet har mätts i enlighet med en standardiserad testmetod och kan användas för en jämförelse mellan olika verktyg. Det totala vibrationsvärdet kan användas även vid en preliminär exponeringsbedömning.</p> <p>b) <b>VARNING:</b> vibrationsemissioner under användningen av verktyget kan skilja sig från det totala värdet som anges beroende på hur verktyget används. Därför är det nödvändigt, under arbetet, att tillämpa de följande säkerhetsåtgärderna som avses för att skydda föraren: bär handskar under användningen, begränsa användningstiden och tiderna som gasreglaget spak hålls nedtryckt.</p>	<p>[1] <b>TR - TEKNİK VERİLER</b></p> <p>[2] MAKS. besleme gerilimi</p> <p>[3] NOMINAL besleme gerilimi</p> <p>[4] Maksimum zincir hızı</p> <p>[5] İş mili dönüşü azami frekansı</p> <p>[6] Kesim uzunluğu</p> <p>[7] Zincir kalınlığı</p> <p>[8] Zincir pinyonunun dişleri / adımı</p> <p>[9] Yağ deposu kapasitesi</p> <p>[10] Ağırlik (bataryasız, pala ve zincir olmadan)</p> <p>[11] Ölçülen ses basıncı seviyesi</p> <p>[12] Ölçüm belirsizliği</p> <p>[13] Ölçülen ses güç seviyesi</p> <p>[14] Garant edilmiş ses gücü seviyesi</p> <p>[15] Titreşim seviyesi</p> <p>[18] <b>TALEP ÜZERİNE TEDARİK EDİLEN AKSESUARLAR</b></p> <p>[19] Batarya grubu, mod.</p> <p>[20] Batarya şarj cihazı</p> <p>[21] Batarya şarj çantası</p> <p>[22] Batarya simülatörü</p> <p>[23] <b>DOĞRU PALA VE ZİNİR BİRLEŞİMİ İÇİN TABLO (Böl. 15.3)</b></p> <p>[24] <b>ADIM</b></p> <p>[25] <b>PALA</b></p> <p>[26] <b>ZİNCİR</b></p> <p>[27] İnç / mm</p> <p>[28] Uzunluk: İnç / cm</p> <p>[29] Oyuk genişliği: İnç / mm</p> <p>[30] Kod</p> <p>a) <b>NOT:</b> beyan edilen toplam titreşim değeri, normalize edilmiş test yöntemine uygun şekilde ölçülmüştür ve bir takım ile diğeri arasında karşılaştırma yapmak amacıyla kullanılabilir. Toplam titreşim değeri aynı zamanda maruz kalmaya dair ön değerlendirme yaparken de kullanılabilir.</p> <p>b) <b>UYARI:</b> takımın etkili kullanımı sırasında yayılan titreşim, takımın kullanıma şekline bağlı olarak beyan edilen toplam değerden farklı olabilir. Bu nedenle, çalışma yapılırken operatörü korumaya yönelik aşağıdaki güvenlik tedbirleri alınmalıdır: kullanım sırasında eldiven takın, makinenin kullandığı süreleri sınırlandırın ve gaz kumanda levyesinin basılı tutulduğu süreleri kısıtlayın.</p>	<p>[1] <b>RU - ТЕХНИЧЕСКИЕ ХАРАКТЕРИСТИКИ</b></p> <p>[2] МАКС. напряжение питания</p> <p>[3] НОМИНАЛЬНОЕ напряжение питания</p> <p>[4] Максимальная скорость цепи</p> <p>[5] Максимальная частота вращения шпинделя</p> <p>[6] Длина пильного аппарата</p> <p>[7] Толщина цепи</p> <p>[8] Зубцы / шаг звездочки цепи</p> <p>[9] Емкость масляного бака</p> <p>[10] Вес (без батареи, шины и цепи)</p> <p>[11] Измеренный уровень звукового давления</p> <p>[12] Погрешность измерения</p> <p>[13] Измеренный уровень звуковой мощности</p> <p>[14] Гарантируемый уровень звуковой мощности</p> <p>[15] Уровень вибрации</p> <p>[18] <b>ДОПОЛНИТЕЛЬНОЕ ОБОРУДОВАНИЕ ПО ТРЕБОВАНИЮ</b></p> <p>[19] Батарейный блок, мод.</p> <p>[20] Зарядное устройство</p> <p>[23] <b>ТАБЛИЦА ПРАВИЛЬНЫХ КОМБИНАЦИЙ ШИНА-ЦЕПЬ (гл. 15.3)</b></p> <p>[24] <b>ШАГ</b></p> <p>[25] <b>ШИНА</b></p> <p>[26] <b>ЦЕПЬ</b></p> <p>[27] дюймы / мм</p> <p>[28] Длина: дюймы / см</p> <p>[29] Ширина выемки: дюймы / мм</p> <p>[30] Код</p> <p>a) <b>ПРИМЕЧАНИЕ:</b> общий заявленный уровень вибрации был измерен с использованием нормализованного метода испытаний, и его можно использовать для сравнения различных инструментов между собой. Общий уровень вибрации можно также использовать для предварительной оценки подверженности воздействию вибрации.</p> <p>b) <b>ПРЕДУПРЕЖДЕНИЕ:</b> уровень вибрации во время фактической эксплуатации инструмента может отличаться от общего заявленного значения и зависит от режимов эксплуатации инструмента. Поэтому во время работы необходимо принимать следующие меры безопасности для защиты оператора: работать в перчатках, ограничивать время использования машины и сокращать время, в течение которого рычаг управления дросселем остается нажатым.</p>
------------------------------------------------------------------------------------------------------------------------------------------------------------------------------------------------------------------------------------------------------------------------------------------------------------------------------------------------------------------------------------------------------------------------------------------------------------------------------------------------------------------------------------------------------------------------------------------------------------------------------------------------------------------------------------------------------------------------------------------------------------------------------------------------------------------------------------------------------------------------------------------------------------------------------------------------------------------------------------------------------------------------------------------------------------------------------------------------------------------------------------------------------------------------------------------------------------------------------------------------------------------------------------------------------------------------------------------------------------------------------------------------------------------------------------------------------------------------------------------------------------------------------------------------------------------------------------------------------------------	---------------------------------------------------------------------------------------------------------------------------------------------------------------------------------------------------------------------------------------------------------------------------------------------------------------------------------------------------------------------------------------------------------------------------------------------------------------------------------------------------------------------------------------------------------------------------------------------------------------------------------------------------------------------------------------------------------------------------------------------------------------------------------------------------------------------------------------------------------------------------------------------------------------------------------------------------------------------------------------------------------------------------------------------------------------------------------------------------------------------------------------------------------------------------------------------------------------------------------------------------------------------------------------------------------------------------------------------------------------------------------------------------------------------------------------------------------------------------------------------------------------------------------------------------------------------------------------------------------------------------------------------------------------------------------------------------------------------------------------------------------------	---------------------------------------------------------------------------------------------------------------------------------------------------------------------------------------------------------------------------------------------------------------------------------------------------------------------------------------------------------------------------------------------------------------------------------------------------------------------------------------------------------------------------------------------------------------------------------------------------------------------------------------------------------------------------------------------------------------------------------------------------------------------------------------------------------------------------------------------------------------------------------------------------------------------------------------------------------------------------------------------------------------------------------------------------------------------------------------------------------------------------------------------------------------------------------------------------------------------------------------------------------------------------------------------------------------------------------------------------------------------------------------------------------------------------------------------------------------------------------------------------------------------------------------------------------------------------------------------------------------------------------------------------------------------------------------------------------------------------------------------------------------------------------------------



ITALIANO - Istruzioni Originali .....	<b>IT</b>
БЪЛГАРСКИ - Инструкция за експлоатация .....	<b>BG</b>
BOSANSKI - Prijevod originalnih uputa .....	<b>BS</b>
ČESKY - Překlad původního návodu k používání .....	<b>CS</b>
DANSK - Oversættelse af den originale brugsanvisning .....	<b>DA</b>
DEUTSCH - Übersetzung der Originalbetriebsanleitung .....	<b>DE</b>
ΕΛΛΗΝΙΚΑ - Μεταφραση των πρωτοτυπων οδηγιων .....	<b>EL</b>
ENGLISH - Translation of the original instruction .....	<b>EN</b>
ESPAÑOL - Traducción del Manual Original .....	<b>ES</b>
EESTI - Algupärase kasutusjuhendi tõlge .....	<b>ET</b>
SUOMI - Alkuperäisten ohjeiden käännös .....	<b>FI</b>
FRANÇAIS - Traduction de la notice originale .....	<b>FR</b>
HRVATSKI - Prijevod originalnih uputa .....	<b>HR</b>
MAGYAR - Eredeti használati utasítás fordítása .....	<b>HU</b>
LIETUVIŠKAI - Originalių instrukcijų vertimas .....	<b>LT</b>
LATVIEŠU - Instrukciju tulkojums no oriģināl valodas .....	<b>LV</b>
МАКЕДОНСКИ - Превод на оригиналните упатства .....	<b>MK</b>
NEDERLANDS - Vertaling van de oorspronkelijke gebruiksaanwijzing .....	<b>NL</b>
NORSK - Oversettelse av den originale bruksanvisningen .....	<b>NO</b>
POLSKI - Tłumaczenie instrukcji oryginalnej .....	<b>PL</b>
PORTUGUÊS - Tradução do manual original .....	<b>PT</b>
ROMÂN - Traducerea manualului fabricantului .....	<b>RO</b>
РУССКИЙ - Перевод оригинальных инструкций .....	<b>RU</b>
SLOVENSKY - Preklad pôvodného návodu na použitie .....	<b>SK</b>
SLOVENŠČINA - Prevod izvirnih navodil .....	<b>SL</b>
SRPSKI - Prevod originalnih uputstva .....	<b>SR</b>
SVENSKA - Översättning av bruksanvisning i original .....	<b>SV</b>
TÜRKÇE - Orijinal Talimatların Tercümesi .....	<b>TR</b>

**INDICE**

1. GENERALITÀ.....	1
2. NORME DI SICUREZZA.....	2
3. CONOSCERE LA MACCHINA.....	7
3.1 Descrizione macchina e uso previsto ..	7
3.2 Segnaletica di sicurezza .....	7
3.3 Componenti principali .....	8
3.4 Etichetta di identificazione .....	8
4. MONTAGGIO .....	9
4.1 Componenti per il montaggio .....	9
4.2 Montaggio della barra di guida e della catena dentata.....	9
5. COMANDI DI CONTROLLO .....	9
5.1 LEVA comando acceleratore .....	9
5.2 PULSANTE di bloccaggio acceleratore .....	10
5.3 Freno catena .....	10
6. USO DELLA MACCHINA.....	10
6.1 Operazioni preliminari .....	10
6.2 Controlli di sicurezza .....	11
6.3 Avviamento.....	11
6.4 Lavoro.....	12
6.5 Lavori forestali .....	12
6.6 Arresto .....	14
6.7 Dopo l'utilizzo .....	14
7. MANUTENZIONE ORDINARIA .....	14
7.1 Generalità.....	14
7.2 Batteria .....	14
7.3 Rifornamento serbatoio olio catena ....	15
7.4 Pulizia .....	15
7.5 Perno ferma catena .....	16
7.6 Fori di lubrificazione della macchina e della barra.....	16
7.7 Dadi e viti di fissaggio.....	16
8. MANUTENZIONE STRAORDINARIA.....	16
8.1 Pignone di trascinamento catena.....	16
8.2 Manutenzione della catena dentata ...	16
8.3 Manutenzione della barra di guida ....	16
9. RIMESSAGGIO .....	17
9.1 Rimessaggio della macchina .....	17
9.2 Rimessaggio della batteria.....	17
10. MOVIMENTAZIONE E TRASPORTO.....	17
11. ASSISTENZA E RIPARAZIONI.....	17
12. COPERTURA DELLA GARANZIA .....	17
13. TABELLA MANUTENZIONI.....	18
14. IDENTIFICAZIONE INCONVENIENTI .....	18
15. ACCESSORI A RICHIESTA .....	20
15.1 Batterie .....	20
15.2 Carica batteria .....	20
15.3 Barre e catene .....	20

**1. GENERALITÀ****1.1 COME LEGGERE IL MANUALE**

Nel testo del manuale, alcuni paragrafi contenenti informazioni di particolare importanza, ai fini della sicurezza o del funzionamento, sono evidenziati in modo diverso, secondo questo criterio:

**NOTA** oppure **IMPORTANTE** fornisce precisazioni o altri elementi a quanto già precedentemente indicato, nell'intento di non danneggiare la macchina, o causare danni.

Il simbolo  evidenzia un pericolo. Il mancato rispetto dell'avvertenza comporta possibilità di lesioni personali o a terzi e/o danni.

.....  
• I paragrafi evidenziati con un riquadro .....  
• con bordo a punti grigio indicano .....  
• caratteristiche opzionali non presenti .....  
• in tutti i modelli documentati in questo .....  
• manuale. Verificare se la caratteristica .....  
• è presente nel proprio modello. ....

Tutte le indicazioni “anteriore”, “posteriore”, “destra” e “sinistra” si intendono riferite alla posizione di lavoro dell'operatore.

**1.2 RIFERIMENTI****1.2.1 Figure**

Le figure in queste istruzioni per l'uso sono numerate 1, 2, 3, e così via.

I componenti indicati nelle figure sono contrassegnati con le lettere A, B, C, e così via.

Un riferimento al componente C nella figura 2 viene indicato con la dicitura: “Vedere Fig. 2.C” o semplicemente “(Fig. 2.C)”.

Le figure sono indicative. I pezzi effettivi possono variare rispetto a quelli raffigurati.

**1.2.2 Titoli**

Il manuale è diviso in capitoli e paragrafi. Il titolo del paragrafo “2.1 Addestramento” è un sottotitolo di “2. Norme di sicurezza”. I riferimenti a titoli o paragrafi sono segnalati con

l'abbreviazione cap. o par. e il numero relativo.  
Esempio: "cap. 2" o "par. 2.1".

## 2. NORME DI SICUREZZA

### 2.1 AVVERTENZE GENERALI DI SICUREZZA PER GLI UTENSILI ELETTRICI

 **ATTENZIONE** Leggere tutte le avvertenze di sicurezza e tutte le istruzioni. L'inosservanza delle avvertenze e delle istruzioni può causare scosse elettriche, incendi e/o gravi lesioni.

**Conservare tutte le avvertenze e le istruzioni per consultarle in futuro.**

Il termine "utensile elettrico" citato nelle avvertenze si riferisce alla vostra apparecchiatura con alimentazione a batteria (senza cavo).

#### 1) Sicurezza dell'area di lavoro

- a) **Tener pulita e bene illuminata l'area di lavoro.** Aree buie e disordinate facilitano gli incidenti.
- b) **Non usare l'utensile elettrico in ambienti a rischio di esplosione, in presenza di liquidi infiammabili, gas o polvere.** Gli utensili elettrici generano scintille che possono incendiare la polvere o i vapori.
- c) **Tenere lontani i bambini e gli astanti quando si usa un utensile elettrico.** Le distrazioni possono causare la perdita di controllo.

#### 2) Sicurezza elettrica

- a) **Le spine dell'utensile elettrico devono corrispondere alla presa. Non modificare mai in alcun modo la spina. Non utilizzare spine adattatrici con utensili elettrici dotati di messa a terra.** Spine non modificate e prese corrispondenti ridurranno il rischio di scosse elettriche.
- b) **Evitare il contatto del corpo con superfici messe a terra o collegate a terra, come tubi, radiatori, cucine e frigoriferi.** Vi è un aumento del rischio di scosse elettriche se il proprio corpo è collegato a terra o a terra.
- c) **Non esporre gli utensili elettrici alla pioggia o all'umidità.** L'ingresso di acqua in un utensile elettrico aumenta il rischio di scosse elettriche.
- d) **Non abusare del cavo. Non utilizzare mai il cavo per trasportare, tirare o**

**scogliere l'utensile elettrico. Tenere il cavo lontano da fonti di calore, olio, bordi taglienti o parti in movimento.** I cavi danneggiati o aggrovigliati aumentano il rischio di scosse elettriche.

- e) **Quando si utilizza un utensile elettrico all'aperto, utilizzare una prolunga adatta per l'uso all'aperto.** L'uso di un cavo adatto all'uso esterno riduce il rischio di scosse elettriche.
- f) **Se è inevitabile utilizzare un utensile elettrico in un luogo umido, utilizzare un'alimentazione protetta da dispositivo di corrente residua (RCD).** L'uso di un RCD riduce il rischio di scosse elettriche.

#### 3) Sicurezza personale

- a) **Rimanere attenti, controllare quello che si sta facendo e usare buonsenso quando si usa un utensile elettrico. Non usare l'utensile elettrico quando si è stanchi o sotto l'influenza di droghe, alcool o medicinali.** Un momento di disattenzione mentre si usa un utensile elettrico può causare gravi lesioni personali.
- b) **Utilizzare abiti protettivi. Indossare sempre occhiali protettivi.** L'uso di un equipaggiamento protettivo come mascherine antipolvere, calzature antiscivolo, elmetti protettivi o cuffie per l'udito, riduce le lesioni personali.
- c) **Evitare avviamenti non intenzionali. Accertarsi che l'apparechio sia spento prima di inserire la batteria, afferrare o trasportare l'utensile elettrico.** Trasportare un utensile elettrico con il dito sull'interruttore montare la batteria con l'interruttore in posizione "ON" facilita gli incidenti.
- d) **Rimuovere ogni chiave o utensile di regolazione prima di azionare l'utensile elettrico.** Una chiave o un utensile che rimane a contatto con una parte rotante può provocare lesioni personali.
- e) **Non sbilanciarsi. Mantenere sempre appoggio ed equilibrio adeguati.** Questo permette un controllo migliore dell'utensile elettrico in situazioni inaspettate.
- f) **Vestirsi in modo appropriato. Non indossare vestiti larghi o gioielli. Tenere i capelli, i vestiti e i guanti a distanza dalle parti in movimento.** Abiti sciolti, gioielli o capelli lunghi possono rimanere impigliati nelle parti in movimento.

- g) **Se vi sono dispositivi da collegare a impianti per l'estrazione e la raccolta di polvere, accertarsi che siano collegati e usati in maniera appropriata.** L'uso di questi dispositivi può ridurre i rischi correlati alla polvere.
- h) **Non lasciare che la familiarità acquisita con l'uso frequente della macchina ti faccia diventare troppo sicuro da ignorare i principi di sicurezza.** Un'azione negligente può causare gravi lesioni in una frazione di secondo.
- 4) **Uso e salvaguardia dell'utensile elettrico**
- a) **Non sovraccaricare l'utensile elettrico. Usare l'utensile elettrico adatto al lavoro.** L'utensile elettrico adeguato eseguirà il lavoro meglio ed in modo più sicuro, alla velocità per la quale è stato progettato.
- b) **Non utilizzare l'utensile elettrico se l'interruttore non è in grado di avviarlo o arrestarlo regolarmente.** Un utensile elettrico che non può essere azionato dall'interruttore è pericoloso e deve essere riparato.
- c) **Rimuovere l'accumulatore dal suo alloggiamento prima di eseguire ogni regolazione o cambio di accessori, o prima di riporre l'utensile elettrico.** Queste misure preventive di sicurezza riducono il rischio di avviamento accidentale dell'utensile elettrico.
- d) **Riporre gli utensili elettrici inutilizzati fuori dalla portata dei bambini e non permettere l'uso dell'utensile elettrico a persone che non abbiano familiarità con l'utensile stesso e con queste istruzioni.** Gli utensili elettrici sono pericolosi nelle mani di utilizzatori inesperti.
- e) **Curare la manutenzione degli utensili elettrici. Verificare che le parti mobili siano allineate e libere nel movimento, che non vi siano rotture di parti e qualsiasi altra condizione che possa influenzare il funzionamento dell'utensile elettrico. In caso di danni, l'utensile elettrico deve essere riparato prima di usarlo.** Molti incidenti sono causati da una scarsa manutenzione.
- f) **Tener affilati e puliti gli organi di taglio.** Una adeguata manutenzione degli organi di taglio, con taglienti ben affilati, li rende meno soggetti ad incepparsi e più facili da controllare.
- g) **Usare l'utensile elettrico e gli accessori relativi secondo le istruzioni fornite, tenendo presente le condizioni di lavoro e il tipo di lavoro da eseguire.**
- L'uso di un utensile elettrico per operazioni diverse da quelle previste può provocare situazioni di pericolo.
- h) **Tenere le impugnature asciutte, pulite e prive di olio e grasso.** Le impugnature scivolose non consentono una manipolazione e un controllo sicuri dell'utensile in situazioni impreviste.
- 5) **Uso e precauzioni d'uso degli utensili a batteria**
- a) **Ricaricare solamente con il caricatore specificato dal costruttore.** Un caricatore adatto per un tipo di gruppo di batterie può generare un rischio di incendio se utilizzato per altri gruppi di batterie.
- b) **Utilizzare utensili elettrici solo con i gruppi di batterie specificatamente stabiliti.** L'uso di un qualsiasi altro gruppo di batterie può creare il rischio di lesioni e incendi.
- c) **Quando il gruppo batterie non è in uso, bisogna tenerlo lontano da altri oggetti di metallo quali graffette, monete, chiavi, chiodi, viti o altri piccoli oggetti metallici che possono creare un collegamento tra due morsetti.** Cortocircuitare i morsetti della batteria può provocare ustioni o incendi.
- d) **Se è in cattive condizioni, la batteria può perdere del liquido: evitare ogni contatto. Se si verifica un contatto accidentale, sciacquare immediatamente con acqua. Se il liquido entra negli occhi, cercare immediatamente aiuto medico.** Il liquido fuoriuscito dalla batteria può provocare irritazioni o ustioni.
- e) **Non utilizzare un gruppo batterie o uno strumento danneggiato o modificato.** Le batterie danneggiate o modificate possono presentare un comportamento imprevedibile con conseguente incendio, esplosione o rischio di lesioni.
- f) **Non esporre un gruppo batterie al fuoco o a temperature eccessive.** L'esposizione al fuoco o a temperature superiori a 130 °C può causare esplosioni. NOTA. La temperatura "130 °C" può essere sostituita dalla temperatura "265 °F".
- g) **Seguire tutte le istruzioni di ricarica e non caricare la batteria al di fuori dell'intervallo di temperatura specificato nelle istruzioni.** La carica impropria o a temperature al di fuori dell'intervallo specificato può danneggiare la batteria e aumentare il rischio di incendio.

- 6) Assistenza
- a) **Far riparare l'utensile elettrico da personale qualificato, impiegando solo ricambi originali.** Questo permette che venga mantenuta la sicurezza dell'utensile elettrico.
  - b) **Non riparare mai batterie danneggiate.** La manutenzione delle batterie deve essere eseguita solo dal produttore o da fornitori di servizi autorizzati.

## 2.2 NORME DI SICUREZZA SPECIFICHE PER MOTOSEGHE ED ELETTROSEGHE

- a) **Mantenere tutte le parti del corpo lontane dalla catena dentata mentre la sega a catena è in funzione. Prima di avviare la sega a catena, sincerarsi che la catena dentata non sia a contatto con alcunché.** Un momento di disattenzione mentre si fanno funzionare le seghe a catena può far sì che i vestiti o il corpo rimangano impigliati nella catena dentata.
- b) **La mano destra deve sempre afferrare l'impugnatura posteriore e la mano sinistra l'impugnatura frontale.** Non si dovrebbe mai invertire le mani nel tenere la sega a catena, poiché aumenta il rischio di incidenti alla propria persona.
- c) **Afferrare l'utensile elettrico solo dalle superfici isolate delle impugnature, poiché la catena dentata potrebbe venire a contatto con cavi nascosti.** Il contatto della catena dentata con un cavo sotto tensione può mettere sotto tensione le parti metalliche dell'attrezzo e provocare una scossa elettrica all'operatore.
- d) **Indossare degli occhiali di sicurezza e una protezione acustica. Si raccomandano altri dispositivi di protezione per la testa, le mani, i piedi e le gambe.** Indossare dei vestiti di protezione adeguati ridurrà gli incidenti corporali provocati da schegge volanti come pure il contatto accidentale con la sega dentata.
- e) **Non azionare una motosega su un albero, su una scala, su un tetto o da qualsiasi supporto instabile.** L'utilizzo di una motosega in questo modo potrebbe causare gravi lesioni personali.
- f) **Mantenere sempre un corretto punto di appoggio del piede e far funzionare la sega a catena solamente stando su una superficie fissa, sicura e a livello.** Le superfici scivolose o instabili, come le scale, possono provocare una perdita di equilibrio o di controllo della sega a catena.

- g) **Quando si taglia un ramo che è sotto tensione, bisogna fare attenzione al rischio di un contraccolpo.** Quando la tensione delle fibre di legno si rilascia, il ramo caricato con effetto di ritorno può colpire l'operatore e/o proiettare la sega a catena fuori controllo.
- h) **Usare estrema cautela quando si tagliano cespugli e arbusti giovani.** I materiali sottili possono incastrarsi nella catena dentata e venire proiettati nella vostra direzione e/o facendovi perdere l'equilibrio.
- i) **Trasportare la sega a catena per l'impugnatura frontale quando è spenta mantenendola lontana dal vostro corpo. Quando si trasporta o si ripone la sega a catena bisogna sempre mettere la copertura della barra di guida.** Maneggiare correttamente la sega a catena ridurrà la probabilità di contatto fortuito con la catena dentata mobile.
- j) **Attenersi alle istruzioni relative alla lubrificazione, alla tensione della catena e per cambiare la barra e la catena.** Una catena le cui tensione e lubrificazione non siano corrette può sia rompersi che accrescere il rischio di contraccolpo.
- k) **Tagliare unicamente il legno. Non impiegare la sega a catena per usi non previsti. Per esempio: non utilizzare la sega a catena per tagliare dei materiali metallici, plastici, materiali per l'edilizia oppure materiali che non siano di legno.** L'utilizzo della sega a catena per delle operazioni diverse da quelle previste può dare origine a situazioni di pericolo.
- l) **Non tentare di abbattere un albero fino a quando non si sono compresi i rischi e come evitarli.** Durante l'abbattimento di un albero potrebbero verificarsi gravi lesioni all'operatore o agli astanti.
- m) **Seguire tutte le istruzioni per la rimozione del materiale inceppato, per la conservazione e/o la manutenzione della motosega.** Assicurarsi che l'interruttore sia spento e che la batteria sia stata rimossa. L'azionamento imprevisto della motosega durante la rimozione di materiale inceppato o la manutenzione può provocare gravi lesioni personali.
- n) **Si raccomanda, almeno al primo utilizzo, di tagliare i tronchi su un cavalletto.**
- o) **Si raccomanda di far eseguire l'affilatura e la manutenzione della catena della sega da centri di assistenza autorizzati.**
- p) **Mantenere le impugnature asciutte, pulite e senza tracce di olio e di grasso.** Le impugnature grasse, oliose sono scivolose, e possono provocare una perdita di controllo.

## 2.3 CAUSE DEL CONTRACCOLPO E PREVENZIONE PER L'OPERATORE

Si può avere un contraccolpo quando la punta o l'estremità della barra di guida tocca un oggetto, oppure quando il legno si racchiude in sé serrando la catena dentata **durante** taglio.

Il contatto con la punta può, in certi casi, provocare improvvisamente una reazione inversa, spingendo la barra di guida verso l'alto e all'indietro verso l'operatore.

Il serraggio della catena dentata sulla parte superiore della barra di guida può spingere rapidamente all'indietro la catena dentata verso l'operatore.

L'una o l'altra di dette reazioni può causare una perdita di controllo della sega, provocando così gravi incidenti alla persona. Non bisogna fare affidamento esclusivamente sui dispositivi di sicurezza integrati nella sega.

L'utilizzatore di una sega a catena, deve adottare diversi provvedimenti per evitare rischi di incidenti o di ferite nel corso del lavoro di taglio. Il contraccolpo è il risultato di un cattivo uso dell'utensile e/o di procedure o di condizioni di funzionamento non corrette e può essere evitato prendendo le precauzioni appropriate specificate di seguito:

**a) Tenere la sega in modo fermo con entrambe le mani, con i pollici e le dita attorno alle impugnature della sega a catena, e mettere il vostro corpo e le braccia in una posizione che vi permetta di resistere alle forze di contraccolpo.** Le forze di contraccolpo possono essere controllate dall'operatore se si sono prese le precauzioni del caso. Non lasciar partire la sega a catena.

**b) Non tendere le braccia troppo lontano e non tagliare al di sopra dell'altezza della spalla.** Ciò contribuisce a evitare i contatti involontari con le estremità e permette un migliore controllo della sega a catena nelle situazioni impreviste.

**c) Utilizzare unicamente le guide a barra e le catene specificate dal costruttore.** Guide e catene di ricambio non adeguate possono dar origine a una rottura della catena e/o a dei contraccolpi.

**d) Attenersi alle istruzioni del costruttore che riguardano l'affilatura e la manutenzione della sega a catena.** Un decremento del livello della profondità può portare a un aumento dei contraccolpi.

### • **Tecniche di utilizzo della sega a catena elettrica (con alimentazione a batteria)**

Osservare sempre le avvertenze per la sicurezza e attuare le tecniche di taglio più adatte al tipo di lavoro da eseguire, secondo le indicazioni e gli esempi riportati nelle istruzioni d'uso.

### • **Movimentazione della sega a catena elettrica (con alimentazione a batteria) in sicurezza**

Ogni volta che è necessario movimentare o trasportare la macchina occorre:

- spegnere il motore, attendere l'arresto della catena e scollegare la macchina dalla rete elettrica;
- applicare la protezione copribarra;
- afferrare la macchina unicamente dalle impugnature e orientare la barra nella direzione contraria al senso di marcia.

Quando si trasporta la macchina con un automezzo, occorre posizionarla in modo da non costituire pericolo per nessuno e bloccarla saldamente.

### • **Raccomandazioni per i principianti**

Prima di affrontare per la prima volta un lavoro di abbattimento o di sramatura, è opportuno:

- aver seguito un addestramento specifico sull'uso di questo tipo di attrezzatura;
- aver letto accuratamente le avvertenze di sicurezza e le istruzioni d'uso contenute nel presente manuale;
- esercitarsi su ceppi a terra o fissati a cavalletti, in modo da acquisire la necessaria familiarità con la macchina e le tecniche di taglio più opportune.

### • **Manipolazione e utilizzo corretto degli utensili elettrici a batteria**

- Accertarsi che l'apparecchio sia spento prima di inserire la batteria. Montare una batteria in un apparecchio elettrico acceso può provocare incidenti.
- Per caricare le batterie utilizzare solo carica batterie raccomandati dal produttore. I carica batterie sono generalmente specifici per il tipo di batteria; se usati con altri tipi, c'è il rischio di incendio.
- Utilizzare soltanto le batterie specifiche previste per il vostro utensile. L'uso di altre batterie può provocare lesioni e rischio di incendio.
- Tenere la batteria non utilizzata lontana da fiammiferi per ufficio, monete, chiavi, chiodi, viti o altri piccoli oggetti metallici che potrebbero provocare un corto circuito dei contatti. Un cortocircuito fra i contatti della batteria può comportare combustioni o incendi.

- e) Una batteria in cattive condizioni può provocare la fuoriuscita del liquido. Evitare il contatto con il liquido. In caso di contatto accidentale risciacquare con acqua. In caso di contatto del liquido con gli occhi, consultare anche un medico. Il liquido fuoriuscito dalla batteria può provocare irritazioni cutanee o ustioni.
- f) Controllare che l'accumulatore sia in buone condizioni e che non ci siano segni di danneggiamento. Non usare la macchina con un accumulatore danneggiato o usurato.

## 2.4 BATTERIA / CARICA BATTERIA

### ⚠ ATTENZIONE

**Le seguenti norme di sicurezza integrano le prescrizioni di sicurezza presenti nello specifico libretto del carica batteria.**

- Per caricare la batteria utilizzare solo carica batteria raccomandati dal produttore. Un carica batteria inadeguato può provocare una scossa elettrica, un surriscaldamento o una fuoriuscita di liquido corrosivo della batteria.
- Utilizzare soltanto le batterie specifiche previste per il vostro utensile. L'uso di altre batterie può provocare lesioni e rischio di incendio.
- Tenere la batteria non utilizzata lontana da fermagli per ufficio, monete, chiavi, chiodi, viti o altri piccoli oggetti metallici che potrebbero provocare un corto circuito dei contatti. Un cortocircuito fra i contatti della batteria può comportare combustioni o incendi.
- Non usare il carica batteria in luoghi con presenza di vapori, sostanze infiammabili o su superfici facilmente infiammabili, come carta, stoffa, ecc. Durante la ricarica, il carica batteria si riscalda e potrebbe provocare un incendio.
- Durante il trasporto degli accumulatori, fare attenzione a che i contatti non vengano collegati fra loro e non usare contenitori metallici per il trasporto.

## 2.5 TUTELA AMBIENTALE

La tutela dell'ambiente deve essere un aspetto rilevante e prioritario nell'uso della macchina, a beneficio della convivenza civile e dell'ambiente in cui viviamo.

- Evitare di essere un elemento di disturbo nei confronti del vicinato. Utilizzare la macchina solamente in orari ragionevoli (non al mattino presto o alla sera tardi quando le persone potrebbero essere disturbate).
- Durante il lavoro, viene dispersa nell'ambiente una certa quantità di olio, necessario per

la lubrificazione della catena; per questa ragione, usare solo olii biodegradabili, specifici per questo utilizzo. L'uso di un olio minerale o di molio per motori arreca gravi danni all'ambiente.

- Seguire scrupolosamente le norme locali per lo smaltimento di imballi, parti deteriorate o qualsiasi elemento a forte impatto ambientale; questi rifiuti non devono essere gettati nella spazzatura, ma devono essere separati e conferiti agli appositi centri di raccolta, che provvederanno al riciclaggio dei materiali.
- Seguire scrupolosamente le norme locali per lo smaltimento dei materiali di risulta.
- Al momento della messa fuori servizio, non abbandonare la macchina nell'ambiente, ma rivolgersi a un centro di raccolta, secondo le norme locali vigenti.



Non gettare le apparecchiature elettriche tra i rifiuti domestici. Secondo la Direttiva Europea 2012/19/UE sui rifiuti di apparecchiature elettriche ed elettroniche e la sua attuazione in conformità alle norme nazionali, le apparecchiature elettriche esauste devono essere raccolte separatamente, al fine di essere reimpiegate in modo eco-compatibile. Se le apparecchiature elettriche vengono smaltite in una discarica o nel terreno, le sostanze nocive possono raggiungere la falda acquifera ed entrare nella catena alimentare, danneggiando la vostra salute e benessere. Per informazioni più approfondite sullo smaltimento di questo prodotto, contattare l'Ente competente per lo smaltimento dei rifiuti domestici o il vostro Rivenditore.



Alla fine della loro vita utile, smaltire le batterie con la dovuta attenzione per il nostro ambiente. La batteria contiene materiale che è pericoloso per voi e per l'ambiente. Essa deve essere rimossa e smaltita separatamente in una struttura che accetta le batterie agli ioni di litio.



La raccolta differenziata di prodotti e imballaggi usati, consente il riciclaggio dei materiali e la riutilizzazione. Il riutilizzo dei materiali riciclati aiuta a prevenire l'inquinamento ambientale e riduce la domanda di materie prime.

## 3. CONOSCERE LA MACCHINA



**ATTENZIONE**  
Questo strumento può causare la sindrome da vibrazione mano-braccio se il suo utilizzo non è adeguatamente gestito.

Per essere precisi, una stima del livello di esposizione nelle effettive condizioni d'uso dovrebbe tenere conto anche di tutte le parti del ciclo operativo, come i momenti in cui l'utensile è spento e quando funziona a vuoto ma non esegue effettivamente il lavoro.

Ciò può ridurre significativamente il livello di esposizione durante il periodo di lavoro totale contribuendo a ridurre al minimo il rischio di esposizione alle vibrazioni e al rumore.

Usa sempre scalpelli affilati, trapani e lame.

Mantieni questo utensile in conformità con queste istruzioni e ben lubrificato (ove appropriato).

Se lo strumento deve essere utilizzato regolarmente, è consigliabile utilizzare accessori antivibranti e antirumore.

Pianifica un programma di lavoro in modo da suddividere l'uso di qualsiasi strumento ad alta vibrazione in più giorni.

### 3.1 DESCRIZIONE MACCHINA E USO PREVISTO

La macchina si compone essenzialmente di un motore alimentato da una batteria e di una barra di guida che serve a trasmettere il movimento dal motore alla catena dentata che funge da sega vera e propria.

L'operatore regge la macchina con due mani, utilizzando l'impugnatura anteriore e posteriore, e può azionare i comandi principali mantenendosi sempre a distanza di sicurezza dal dispositivo di taglio.

#### 3.1.1 Uso previsto

Questa macchina è progettata e costruita per:

- potare e tagliare chiome di alberi ad alto fusto;
- tagliare cespugli, tronchi o travi di legno il cui diametro dipende dalla lunghezza della barra guida;
- tagliare solo legno;
- essere utilizzata da un solo operatore.

#### 3.1.2 Uso improprio

Qualsiasi altro impiego, difforme da quelli sopra citati, può rivelarsi pericoloso e causare danni a persone e/o cose. Rientrano nell'uso improprio (come esempio, ma non solo):

- regolarizzare siepi;
- lavori di intaglio;
- sezionare bancali, casse e imballi in genere;

- sezionare mobili o quant'altro possa contenere chiodi, viti o ogni genere di componenti metallici;
- eseguire lavori di macelleria;
- usare la macchina per il taglio di materiali che non siano di legno (materiali plastici, materiali per l'edilizia);
- usare la macchina come leva per sollevare, spostare o spezzare oggetti;
- usare la macchina bloccata su supporti fissi;
- l'impiego di dispositivi di taglio diversi da quelli elencati nella tabella "Dati Tecnici". Pericolo di serie ferite e lesioni;
- utilizzare la macchina in più di una persona.

**IMPORTANTE** *L'uso improprio della macchina comporta il decadimento della garanzia e il declino di ogni responsabilità del Costruttore, riversando sull'utilizzatore gli oneri derivanti da danni o lesioni proprie o a terzi.*

### 3.1.3 Tipologia di utente

Questa macchina è destinata all'utilizzo solo da parte di operatori addestrati alla manutenzione di alberi.

### 3.2 SEGNALETICA DI SICUREZZA

Sulla macchina compaiono vari simboli (Fig. 2). La loro funzione è quella di ricordare all'operatore i comportamenti da seguire per utilizzarla con l'attenzione e la cautela necessari.

Significato dei simboli:



**Attenzione!** Leggere le istruzioni prima di usare la macchina.



**Pericolo!** Questa macchina, se non usata correttamente, può essere pericolosa per sé e per gli altri.



**Attenzione!** Indossare protezioni acustiche, occhiali e casco di protezione.



**Attenzione!** Portare guanti e calzature di protezione antiscivolo!



**Pericolo!** Non esporre a pioggia o umidità.





**Pericolo di contraccolpo (Kickback)!** Il contraccolpo provoca lo spostamento brusco e senza controllo della motosega verso l'operatore. Lavorare sempre in sicurezza. Impiegare catene dotate di maglie di sicurezza che limitano il contraccolpo.

**Attenzione!** Non impugnare mai la macchina con una sola mano! Impugnare saldamente la macchina con entrambe le mani, per permettere il controllo della macchina e ridurre il rischio di contraccolpo.



**Attenzione!** Per quanto riguarda la batteria e il carica batteria consultare il relativo manuale.

**IMPORTANTE** Le etichette adesive rovinate o divenute illeggibili devono essere sostituite. Richiedere le nuove etichette al proprio centro di assistenza autorizzato.

### 3.3 COMPONENTI PRINCIPALI

La macchina è costituita dai seguenti componenti principali, a cui corrispondono le seguenti funzionalità (Fig. 1):

- A. Motore:** fornisce il movimento al dispositivo di taglio.
- B. Impugnatura anteriore:** impugnatura di supporto situata nella parte frontale della motosega. Viene afferrata con la mano sinistra.
- C. Impugnatura posteriore:** impugnatura di supporto situata nella parte posteriore della motosega. Viene afferrata con la mano destra. Vi sono i comandi principali di accelerazione.
- D. Protezione anteriore della mano:** dispositivo di protezione posto tra l'impugnatura anteriore e la catena dentata, affinché protegga la mano dalle ferite in caso in cui dovesse scivolare dall'impugnatura. Questa protezione viene utilizzata come dispositivo per attivare il freno della catena.
- E. Barra di guida:** sostiene e guida la catena dentata.
- F. Catena dentata:** elemento preposto al taglio, costituito da maglie di trascinamento fornite di piccole lame chiamate "denti" e da collegamenti laterali tenuti insieme da rivetti.

- G. Perno ferma catena:** dispositivo di sicurezza che impedisce movimenti incontrollati della catena dentata in caso di rottura o allentamento.
- H. Arpione:** dispositivo presente di fronte al punto di montaggio della barra di guida che agisce come fulcro quando è in contatto con un albero o con un tronco.
- I. Ghiera di tensionamento rapido della catena:** (se previsto).
- J. Protezione copribarra:** dispositivo di copertura della sega a catena sulla barra di guida da utilizzare durante la movimentazione, il trasporto o rimessaggio della macchina.
- K. Batteria** (se non fornita con la macchina, vedi par. 15.1 "accessori a richiesta): dispositivo che fornisce corrente elettrica all'utensile; le sue caratteristiche e norme d'uso sono descritte in uno specifico manuale.
- L. Carica batteria** (se non fornito con la macchina, vedi par. 15.2 "accessori a richiesta): dispositivo che si utilizza per ricaricare la batteria.
- M. Protezione punta:** dispositivo anti kickback
- N. Sede della batteria:** luogo in cui va inserita la batteria nella macchina.
- O. Dado o manopola di serraggio**

### 3.4 ETICHETTA DI IDENTIFICAZIONE

L'etichetta di identificazione riporta i seguenti dati (Fig. 2):

1. Livello potenza sonora
2. Marchio di conformità
3. Mese / Anno di fabbricazione
4. Tipo di macchina
5. Tensione di alimentazione
6. Numero di matricola
7. Nome e indirizzo del Costruttore
8. Codice articolo
9. Lunghezza barra di guida
10. Descrizione prodotto

Trascrivere i dati di identificazione della macchina negli appositi spazi dell'etichetta riportata nel retro della copertina.

**IMPORTANTE** Utilizzare i dati di identificazione riportati sull'etichetta di identificazione prodotto ogni volta che si contatta l'officina autorizzata.

**IMPORTANTE** L'esempio della dichiarazione di conformità si trova nelle ultime pagine del manuale.

## 4. MONTAGGIO

**⚠** *Le norme di sicurezza da seguire sono descritte al cap. 2. Rispettare scrupolosamente tali indicazioni per non incorrere in gravi rischi o pericoli.*

Per motivi di magazzino e trasporto, alcuni componenti della macchina possono non essere assemblati direttamente in fabbrica, ma devono essere montati dopo la rimozione dall'imballo, seguendo le istruzioni seguenti.

**⚠** *Lo sbaliggio e il completamento del montaggio devono essere effettuati su una superficie piana e solida, con spazio sufficiente alla movimentazione della macchina e degli imballi, avvalendosi sempre degli attrezzi appropriati. Non utilizzare la macchina prima di aver portato a termine le indicazioni della sezione "MONTAGGIO".*

### 4.1 COMPONENTI PER IL MONTAGGIO

Nell'imballo sono compresi i componenti per il montaggio elencati nella seguente tabella:

Barra di guida completa di copribarra
Catena dentata
Chiave (se prevista)
Documentazione

#### 4.1.1 Disimballaggio

1. Aprire l'imballo con cautela, con attenzione a non smarrire componenti.
2. Consultare la documentazione inclusa nella scatola, comprese le presenti istruzioni.
3. Estrarre dalla scatola tutti i componenti non montati.
4. Estrarre la macchina dalla scatola.
5. Smaltire la scatola e gli imballi nel rispetto delle normative locali.

### 4.2 MONTAGGIO DELLA BARRA DI GUIDA E DELLA CATENA DENTATA

**⚠** *Indossare sempre robusti guanti da lavoro per maneggiare la barra e la catena. Prestare la massima attenzione nel montaggio della barra e della catena per non compromettere la sicurezza e l'efficienza dalla macchina; in caso di dubbi, contattare il vostro Rivenditore.*

**⚠** *Eseguire tutte le operazioni dopo aver rimosso la batteria.*

**⚠** *Prima di montare la barra accertarsi che il freno della catena non sia inserito (par. 5.4).*

1. Utilizzando la chiave in dotazione svitare il dado o agire sulla manopola di serraggio (Fig. 3.A) e rimuovere il carter della catena (Fig. 3.B) per accedere al pignone di trascinamento e alla sede della barra.
2. Montare la barra (Fig. 4.A) inserendo il prigioniero (Fig. 4.B) nella scanalatura (Fig. 4.C) e spingerla verso la parte posteriore del corpo macchina.
3. Verificare che il perno del tendicatena (Fig. 4.D) sia correttamente inserito nell'apposito foro della barra; in caso contrario agire opportunamente con un cacciavite sulla vite del tendicatena (Fig. 4.E), fino al completo inserimento del perno. (se previsto).
4. Inclinare la macchina per favorire l'inserimento della catena attorno al pignone (Fig. 5).
5. Montare la catena (Fig. 6.A) attorno al pignone di trascinamento (Fig. 6.B) e lungo le guide della barra (Fig. 6.C), facendo attenzione a rispettare il senso di scorrimento.



Senso di scorrimento della catena

6. Se la punta della barra è munita di pignone di rinvio, badare che le maglie di trascinamento della catena si inseriscano correttamente nei vani del pignone (Fig. 7).
7. Rimontare il carter (Fig. 8.A), senza serrare completamente il dado o la manopola (Fig. 8.B).
8. Agire opportunamente sulla vite tendicatena o sulla ghiera (Fig. 9.A) fino ad ottenere la corretta tensione della catena (Fig.10) (par. 6.1.3).
9. Tenendo la barra sollevata, serrare a fondo il dado del carter mediante la chiave in dotazione o la manopola (Fig.11.A).

## 5. COMANDI DI CONTROLLO

### 5.1 LEVA COMANDO ACCELERATORE

Consente di azionare la catena. L'azionamento della leva comando acceleratore (Fig. 12.A), è possibile solo dopo aver premuto il pulsante di bloccaggio acceleratore (Fig. 12.B).

Il dispositivo di taglio si arresta automaticamente al rilascio della leva comando acceleratore.

## 5.2 PULSANTE DI BLOCCAGGIO ACCELERATORE

Il pulsante di bloccaggio acceleratore (Fig. 12.B) consente l'azionamento della leva comando acceleratore (Fig. 12.A).

## 5.3 FRENO CATENA

È un sistema frenante di sicurezza che blocca il movimento della catena nel caso di colpi di ritorno (contraccolpi) durante il lavoro. I contraccolpi avvengono a seguito di un contatto anomalo della punta della barra, con uno spostamento violento della barra verso l'alto che porta la mano ad urtare la protezione anteriore (Fig. 1.D). Per disinserire il freno catena è necessario sbloccarlo manualmente.



Freno catena inserito. Questo si ottiene quando la protezione anteriore della mano è completamente spinta in avanti.



Freno catena disinserito. Questo si ottiene quando la protezione anteriore della mano è completamente tirata all'indietro, verso il corpo macchina, fino ad avvertire lo scatto.

**⚠ Non usare la macchina se il freno catena non funziona correttamente e contattare il vostro Rivenditore per le verifiche necessarie.**

## 6. USO DELLA MACCHINA

**⚠ Le norme di sicurezza da seguire sono descritte al cap. 2. Rispettare scrupolosamente tali indicazioni per non incorrere in gravi rischi o pericoli.**

**IMPORTANTE** Per le istruzioni riguardanti il motore e la batteria (se prevista), consultare i relativi libretti.

### 6.1 OPERAZIONI PRELIMINARI

Prima di iniziare a lavorare, è necessario effettuare una serie di controlli e di operazioni, per assicurare che il lavoro si svolga in modo proficuo e nella massima sicurezza.

#### 6.1.1 Controllo della batteria

Acquistare la batteria di capacità più adatta alle esigenze operative e procedere alla completa

ricarica, seguendo le indicazioni contenute nel libretto della batteria.

L'elenco delle batterie omologate per questa macchina si trova nella tabella "Dati Tecnici".

- Prima di ogni utilizzo:
  - verificare lo stato di carica della batteria seguendo le indicazioni contenute nel libretto della batteria.

#### 6.1.2 Rifornimento di olio lubrificazione catena

Prima di utilizzare la macchina effettuare il rifornimento di olio per la lubrificazione della catena. Per le modalità e precauzioni sul rifornimento olio vedi par. 7.3.

#### 6.1.3 Controllo della tensione della catena

**⚠ Eseguire tutte le operazioni a motore spento.**

**⚠ Indossare sempre robusti guanti da lavoro.**

Controllare la tensione della catena. La tensione è corretta quando, afferrando la catena a metà della barra, le maglie di trascinamento non escono dalla guida (Fig. 10).

Per regolare la tensione della catena:

1. allentare il dado del carter mediante la chiave in dotazione o mediante la manopola (Fig. 3.A);
2. agire opportunamente sulla vite tendicatena o sulla ghiera (Fig. 9.A) fino ad ottenere la corretta tensione della catena;

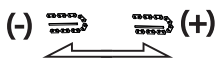

3. tenendo la barra sollevata, serrare a fondo il dado del carter mediante la chiave in dotazione o serrare la manopola (Fig. 11.A).

**⚠ Non lavorare con la catena allentata, per non provocare situazioni di pericolo nel caso in cui la catena dovesse uscire dalle guide della barra.**

**IMPORTANTE** Durante il primo periodo di utilizzo (o dopo la sostituzione della catena) è necessario che la verifica avvenga con una maggiore frequenza, a causa dell'assestamento della catena.

## 6.2 CONTROLLI DI SICUREZZA

Eseguire i seguenti controlli di sicurezza e verificare che i risultati corrispondano a quanto riportato nelle tabelle.

 **Effettuare sempre i controlli di sicurezza prima dell'uso.**

 **Effettuare sempre un'ispezione giornaliera della macchina prima dell'uso, dopo una caduta o dopo altri urti per individuare danni o difetti significativi.**

### 6.2.1 Controllo di sicurezza generale

Oggetto	Risultato
Impugnature e protezioni	Pulite, asciutte, senza tracce di olio e di grasso, fissate correttamente e saldamente e alla macchina.
Viti sulla macchina e sulla lama.	Ben fissate (non allentate).
Passaggi dell'aria di raffreddamento	Non ostruiti.
Barra di guida	Montata correttamente.
Catena	Affilata, non danneggiata o usurata, montata e tesa correttamente.
Protezioni	Integre, non danneggiate.
Batteria	Nessun danno al suo involucro, nessun trafilamento di liquido.
Macchina	Nessun segno di danneggiamento o usura.
Leva comando acceleratore, pulsante di sicurezza	Devono avere un movimento libero, non forzato.
Azionamento di prova	Nessuna vibrazione anomala. Nessun suono anomalo

### 6.2.2 Test di funzionamento della macchina

Azione	Risultato
Inserire la batteria nel suo alloggiamento (par. 7.2.3) e azionare la leva comando acceleratore (Fig. 12.A) (senza premere il pulsante di bloccaggio (Fig. 12.B)).	La leva comando acceleratore rimane bloccato.
Azionare il pulsante di bloccaggio acceleratore (Fig. 12.B) e la leva comando acceleratore (Fig. 12.A).	Le leve devono avere un movimento libero, non forzato. La catena si muove.
Rilasciare la leva comando acceleratore (Fig. 12.A) o premere il pulsante di bloccaggio (Fig. 12.B).	La leva deve tornare automaticamente e rapidamente in posizione neutra. La catena deve fermarsi.
<b>VERIFICA DEL FRENO CATENA</b> 1. Avviare la macchina (par. 6.3). 2. Afferrare le impugnature saldamente con le due mani. 3. Azionando il comando dell'acceleratore per mantenere la catena in movimento, spingere in avanti la protezione anteriore della mano, utilizzando il dorso della mano sinistra (par. 5.3).	3. L'arresto della catena deve essere immediato. Quando la catena si è arrestata, rilasciare la leva dell'acceleratore e disinserire il freno catena (par. 5.3).

 **Se uno qualsiasi dei risultati si discosta da quanto indicato nelle tabelle, non utilizzare la macchina! Rivolgersi ad un centro di assistenza per i controlli del caso e per la riparazione.**

### 6.3 AVVIAMENTO

1. Togliere la protezione copribarra (fig. 1.J).
2. Accertarsi che la barra e la catena non tocchino il terreno o altri oggetti.
3. Inserire correttamente la batteria nel suo alloggiamento (Fig. 13.K) (par. 7.2.3).
4. Disinserire il freno catena (par. 5.3).

5. Azionare il pulsante di bloccaggio acceleratore (Fig. 12.B) e la leva comando acceleratore. (Fig. 12.A).

## 6.4 LAVORO

Prima di affrontare per la prima volta un lavoro di abbattimento o di sramatura, è opportuno:

- aver seguito un addestramento specifico sull'uso di questo tipo di attrezzatura;
- aver letto accuratamente le avvertenze di sicurezza e le istruzioni d'uso contenute nel presente manuale;
- esercitarsi su ceppi a terra o fissati a cavalletti, in modo da acquisire la necessaria familiarità con la macchina e le tecniche di taglio più opportune.

Per operare con la macchina procedere come di seguito descritto:

- Disinserire sempre il freno catena prima di azionare l'acceleratore.
- Tenere sempre la macchina saldamente a due mani, con la mano sinistra sull'impugnatura anteriore e la destra su quella posteriore, indipendentemente da un eventuale mancinismo dell'operatore.

**!** **Arrestare subito la macchina se la catena si blocca durante il lavoro.**

**NOTA** Durante il lavoro la batteria è protetta contro lo scaricamento totale tramite un dispositivo di protezione che spegne la macchina e ne blocca il funzionamento.

**NOTA** Se la motosega smette di funzionare durante il taglio, attendere 15min per fare raffreddare la macchina, poi riavviarla.

### 6.4.1 Controlli da eseguire durante il lavoro

#### 6.4.1.a Controllo della tensione della catena

Durante il lavoro, la catena subisce un progressivo allungamento, e pertanto occorre verificare frequentemente la sua tensione (par. 6.1.3).

#### 6.4.1.b Controllo dell'afflusso d'olio

**IMPORTANTE** Non utilizzare la macchina in assenza di lubrificazione!

**!** **Assicurarsi che la barra e la catena siano ben posizionate quando si effettua il controllo dell'afflusso dell'olio.**

Avviare il motore (par. 6.3) e controllare se l'olio della catena viene sparso come indicato nella (Fig. 14).

## 6.5 LAVORI FORESTALI

### 6.5.1 Sramatura di un albero

**!** **Accertarsi che l'area di caduta dei rami sia sgombra.**

1. Posizionarsi dal lato opposto rispetto al ramo da tagliare.
2. Iniziare dai rami più bassi, procedendo poi a tagliare quelli più alti.
3. Eseguire il primo intaglio dal basso verso l'alto (Fig. 15.A). Completare la sramatura tagliando dall'alto verso il basso, come indicato nella (Fig. 15.B).

### 6.5.2 Abbattimento di un albero

**IMPORTANTE** Quando due o più persone stanno svolgendo contemporaneamente operazioni di sezionamento e di abbattimento, dette operazioni dovrebbero essere svolte in zone separate da una distanza pari ad almeno 2,5 volte l'altezza dell'albero da abbattere. Non abbattere alberi se c'è il rischio di mettere a repentaglio le persone, di urtare una linea elettrica o di provocare un qualsiasi danno materiale. Nel caso in cui l'albero entri in contatto con una linea di distribuzione della rete, conviene comunicarlo immediatamente all'azienda responsabile della rete.

Prima di procedere all'abbattimento:

- è necessario prendere in considerazione l'inclinazione naturale dell'albero, la parte in cui i rami sono più grandi e la direzione del vento, onde valutare il modo in cui l'albero cadrà;
- eliminare dall'albero la sporcizia, le pietre, i pezzi di corteccia, i chiodi, i punti metallici e i fili;
- liberare l'area attorno all'albero e assicurarsi un buon appoggio per i piedi;
- predisporre adeguate vie di fuga, libere da ostacoli; le vie di fuga devono essere predisposte a circa 45° nella direzione opposta alla caduta dell'albero (Fig. 16) e devono permettere l'allontanamento dell'operatore in una zona sicura, distante

circa 2,5 volte l'altezza dell'albero da abbattere;

- Mantenersi a monte del terreno sul quale è probabile che l'albero rotolerà oppure cadrà dopo l'abbattimento.

#### • Intaglio alla base

1. Posizionarsi a destra dell'albero, dietro la motosega.
2. Effettuare l'intaglio orizzontale su 1/3 del diametro dell'albero, perpendicolarmente alla direzione della caduta (Fig. 17.A).

#### • Taglio posteriore di abbattimento

1. Realizzare il taglio posteriore di abbattimento in una posizione superiore di almeno 5 cm all'intaglio orizzontale (Fig. 18.B).
2. Realizzare il taglio posteriore di abbattimento in modo da lasciare sufficiente legno che serva da "cerniera" (Fig. 18.C). Il legno di cerniera impedisce il movimento di torsione dell'albero e la sua caduta nella direzione sbagliata. Non effettuare dei tagli attraverso la cerniera.
3. Senza estrarre la barra, ridurre gradualmente lo spessore della cerniera, fino alla caduta dell'albero.
4. Se esiste un qualsiasi rischio che l'albero non cada nella direzione desiderata oppure che possa sbilanciarsi all'indietro e piegare la catena dentata, arrestare il taglio prima di aver completato il taglio posteriore di abbattimento e utilizzare dei cunei di legno, di plastica o di alluminio (Fig. 19.D) per aprire il taglio. Far cadere l'albero lungo la linea di caduta voluta battendo con una mazza sui cunei.
5. Quando l'albero comincia a cadere bisogna ritirare la macchina dal taglio, arrestarla (par. 6.6), posarla a terra e poi imboccare la via di uscita prevista. Bisogna stare all'erta per le cadute di rami dall'alto e fare attenzione a dove mettere i piedi.

### 6.5.3 Sfrondare i rami di un albero

Sfrondare significa togliere i rami da un albero caduto.

**⚠ Fare attenzione ai punti di appoggio del ramo sul terreno, alla possibilità che sia in tensione, alla direzione che può assumere il ramo durante il taglio e alla possibile instabilità dell'albero dopo che il ramo è stato tagliato.**

Quando si sfronda, bisogna lasciare i rami inferiori, più grandi, per sostenere il tronco sul suolo.

Togliere i piccoli rami con un solo colpo (Fig. 20.A).

È meglio tagliare i rami sotto tensione a partire dal basso verso l'alto per evitare di piegare la sega a catena (Fig. 20.B).

### 6.5.4 Sezionamento di un tronco

Sezionare significa tagliare un tronco per la sua lunghezza.

È importante assicurarsi che il vostro appoggio sui piedi sia fermo e che il vostro peso sia ripartito in modo uguale sui due piedi. Se possibile, conviene innalzare e sostenere il tronco per mezzo di rami, tronchi o ciocchi.

Il sezionamento di un tronco è agevolato dall'uso dell'arpione (Fig. 1.H):

1. piantare l'arpione nel tronco e, facendo leva sull'arpione, far compiere alla macchina un movimento ad arco che permetta alla barra di penetrare nel legno (Fig. 21);
2. ripetere più volte l'operazione, se necessario, spostando il punto di appoggio dell'arpione.

#### • Tronco appoggiato a terra

Quando il tronco appoggia sull'intera sua lunghezza, viene tagliato dall'alto (sezionamento superiore) (Fig. 22.A).

- Tagliare fino a circa metà del diametro, quindi ruotare il tronco e completare il taglio dal lato opposto.

#### • Tronco appoggiato solo su un'estremità

Quando il tronco appoggia solo su un'estremità:

- tagliare 1/3 del diametro del lato posto sotto (sezionamento inferiore) (Fig. 23.A);
- successivamente bisogna effettuare il taglio finale, facendo il sezionamento superiore per incontrare il primo taglio (Fig. 23.B).

#### • Tronco appoggiato su entrambe le estremità

Quando il tronco appoggia su entrambe le estremità:

- tagliare 1/3 del diametro a partire dalla parte superiore (sezionamento superiore) (Fig. 24.A);
- successivamente bisogna effettuare il taglio finale, facendo il sezionamento inferiore dei 2/3 inferiori per incontrare il primo taglio (Fig. 24.B).

#### • Tronco in pendenza

Quando si seziona un tronco su una pendenza, bisogna sempre stare a monte (Fig. 25).

Nel corso dell'operazione, quando si sta completando il taglio, per mantenere il

controllo, la pressione di taglio deve essere ridotta senza lasciare la presa sulle impugnature della macchina. Bisogna impedire che la macchina entri in contatto con il suolo.

## 6.6 ARRESTO

Per arrestare la macchina:

1. Rilasciare la leva comando acceleratore (Fig. 12.A).

**⚠** *Dopo aver rilasciato la leva comando acceleratore, occorrono alcuni secondi prima che la catena dentata si fermi.*

Arrestare sempre la macchina:

- durante gli spostamenti fra zone di lavoro.

**⚠** *Durante gli spostamenti non tenere mai il dito sul pulsante di sicurezza per evitare avviamenti accidentali.*

## 6.7 DOPO L'UTILIZZO

1. Premere il pulsante di bloccaggio posto nella batteria sulla macchina (Fig. 26.A), rimuovere la batteria dalla sua sede (Fig. 26.K) e provvedere alla sua ricarica (par. 7.2.2);
2. montare la protezione copribarra (Fig. 1.J);
3. lasciare raffreddare il motore prima di collocare la macchina in un qualsiasi ambiente;
4. allentare il dado di fissaggio della barra o la manopola per ridurre la tensione della catena (par. 6.1.3);
5. ripulire accuratamente la macchina da polvere e detriti e rimuovere dalla catena ogni traccia di segatura o depositi d'olio (par. 7.4);
6. controllare che non ci siano componenti allentati o danneggiati. Se necessario, sostituire i componenti danneggiati e serrare eventuali viti e bulloni allentati.

**IMPORTANTE** *Rimuovere sempre la batteria (par. 7.2.2) e montare la protezione lama ogni qualvolta si lascia la macchina inutilizzata o incustodita.*

## 7. MANUTENZIONE ORDINARIA

### 7.1 GENERALITÀ

**⚠** *Le norme di sicurezza da seguire sono descritte al cap. 2. Rispettare scrupolosamente tali indicazioni per non incorrere in gravi rischi o pericoli.*

**⚠** *Prima di effettuare qualsiasi controllo, pulizia o intervento di manutenzione/regolazione sulla macchina:*

- **Arrestare la macchina e spegnere il motore;**
- **Attendere l'arresto della catena;**
- **Rimuovere la batteria dalla sua sede;**
- **Applicare la protezione copribarra, tranne i casi di interventi sulla barra stessa o sulla catena;**
- **Attendere che il motore sia adeguatamente raffreddato;**
- **Leggere le relative istruzioni;**
- **Indossare indumenti adeguati, guanti da lavoro e occhiali di protezione;**

- Le frequenze ed i tipi di intervento sono riassunti nella "Tabella manutenzioni". La tabella ha lo scopo di aiutarvi a mantenere in efficienza e sicurezza la vostra macchina. In essa sono richiamati i principali interventi e la periodicità prevista per ciascuno di essi. Eseguire la relativa azione a seconda della prima scadenza che si verifica.
- L'utilizzo di ricambi e accessori non originali e/o non correttamente montati potrebbe avere effetti negativi sul funzionamento e sulla sicurezza della macchina. Il costruttore declina qualsiasi responsabilità in caso di danni, incidenti o lesioni causati da detti prodotti.
- I ricambi originali vengono forniti dalle officine di assistenza e dai rivenditori autorizzati.

**IMPORTANTE** *Tutte le operazioni di manutenzione e di regolazione non descritte in questo manuale devono essere eseguite dal vostro Rivenditore o da un Centro specializzato.*

### 7.2 BATTERIA

#### 7.2.1 Autonomia della batteria

L'autonomia della batteria è principalmente condizionata da:

- a. fattori ambientali, che producono un maggiore fabbisogno di energia:
  - taglio di alberi e rami di dimensioni troppo grandi.
- b. comportamenti dell'operatore, che dovrebbe evitare:
  - accensioni e spegnimenti frequenti durante il lavoro;
  - uso di una tecnica di taglio inadeguata rispetto al lavoro da svolgere (par. 6.5).

Per ottimizzare l'autonomia della batteria è sempre opportuno:

- tagliare il legno quando è asciutto;

- utilizzare la tecnica più appropriata al lavoro da svolgere.

Nel caso si volesse utilizzare la macchina in sessioni di lavoro più lunghe rispetto a quanto consentito dalla batteria standard, è possibile:

- acquistare una seconda batteria standard per sostituire immediatamente la batteria scarica, senza pregiudicare la continuità di utilizzo;

## 7.2.2 Rimozione e ricarica della batteria

1. Premere il pulsante di bloccaggio posto nella batteria (Fig. 26.A) e rimuovere la batteria (Fig. 26.K);
2. Inserire la batteria nel carica batteria e collegare il carica batteria a una presa di corrente, con tensione corrispondente a quella indicata sulla targhetta (Fig. 27).
3. Procedere alla completa ricarica, seguendo le indicazioni contenute nel libretto della batteria /carica batteria.

**NOTA** La batteria è dotata di una protezione che impedisce la ricarica se la temperatura ambiente non è compresa fra 4~40°C.

**NOTA** La batteria può essere ricaricata in ogni momento, anche parzialmente, senza il rischio di danneggiarla.

## 7.2.3 Rimontaggio della batteria sulla macchina

Completata la ricarica:

1. Rimuovere la batteria dal suo alloggiamento nel carica batteria (evitando di mantenerla a lungo sotto carica a ricarica conclusa) e scollegare il carica batteria dalla rete elettrica (Fig. 28);
2. Inserire la batteria nel suo alloggiamento posto sulla macchina (Fig. 13.K);
3. spingere a fondo la batteria fino ad avvertire il "clic" che la blocca in posizione e assicura il contatto elettrico.

## 7.3 RIFORMIMENTO SERBATOIO OLIO CATENA

**NOTA** Vicino al tappo del serbatoio olio catena (Fig. 29.A) è presente il seguente simbolo:



Serbatoio olio catena

**IMPORTANTE** Utilizzare esclusivamente olio specifico per motoseghe o olio adesivo per motoseghe. Non utilizzare olio contenente impurità per non otturare il filtro nel serbatoio

ed evitare di danneggiare irrimediabilmente la pompa dell'olio.

L'utilizzo di un olio di buona qualità è fondamentale per ottenere una efficace lubrificazione degli organi di taglio; un olio usato o di scarsa qualità compromette la lubrificazione e riduce la durata della catena e della barra.

**IMPORTANTE** Non mettere mai in funzione la catena senza sufficiente olio, ciò potrà infatti danneggiare la motosega e comprometterne la sicurezza.

Controllare la quantità di olio nella motosega mediante l'indicatore di livello dell'olio (Fig. 29.B).

Se il livello dell'olio è basso, rabboccare seguendo i seguenti passaggi:

1. Svitare e rimuovere il tappo (Fig. 29.A) dal serbatoio dell'olio.
2. Versare l'olio nel serbatoio e monitorarne il livello tramite l'apposito indicatore (Fig. 29.B).
3. Assicurarsi che non penetrino impurità nel serbatoio dell'olio durante il riempimento.
4. Riposizionare il tappo dell'olio e serrarlo.

## 7.4 PULIZIA

### 7.4.1 Pulizia della macchina e del motore

Al termine di ogni sessione di lavoro, ripulire accuratamente la macchina da polvere e detriti.

- Per ridurre il rischio di incendio mantenere la macchina ed in particolare il motore liberi da residui di foglie, rami o grasso eccessivo.
- Pulire sempre la macchina dopo l'uso utilizzando un panno pulito e umido imbevuto di detergente neutro.
- Rimuovere qualsiasi traccia di umidità servendosi di un panno morbido e asciutto. L'umidità può dare luogo a rischi di scosse elettriche.
- Non utilizzare detergenti aggressivi o solventi per pulire le parti in plastica o le impugnature.
- Non usare getti d'acqua ed evitare di bagnare il motore e componenti elettrici.
- Per evitare il surriscaldamento e danni al motore o alla batteria, assicurarsi sempre che le griglie di aspirazione dell'aria di raffreddamento siano pulite e libere da detriti.

### 7.4.2 Pulizia della catena

Dopo ogni utilizzo rimuovere dalla catena ogni traccia di segatura o depositi d'olio.



In caso di forte imbrattamento o di resinificazione, smontare la catena e adagiarla per alcune ore in un contenitore con un detergente specifico. Quindi risciacquarla in acqua pulita e trattarla con uno spray anticorrosivo adeguato, prima di rimontarla sulla macchina.

## 7.5 PERNO FERMA CATENA

Controllare prima di ogni uso le condizioni del perno ferma catena (Fig. 1.G) e provvedere al ripristino nel caso risulti danneggiato.

## 7.6 FORI DI LUBRIFICAZIONE DELLA MACCHINA E DELLA BARRA

Prima di ogni uso giornaliero, rimuovere il carter (par. 4.2), smontare la barra e controllare che i fori di lubrificazione della macchina (Fig. 30.A) e della barra di guida (Fig. 30.B) non siano intasati.

## 7.7 DADI E VITI DI FISSAGGIO

- Mantenere serrati dadi e viti, per essere certi che la macchina sia sempre in condizioni sicure di funzionamento.
- Controllare regolarmente che le impugnature siano saldamente fissate.

## 8. MANUTENZIONE STRAORDINARIA

### 8.1 PIGNONE DI TRASCINAMENTO CATENA

Presso il vostro Rivenditore, controllare periodicamente lo stato del pignone e sostituirlo quando l'usura supera i limiti accettabili.

**⚠ Non montare una catena nuova con un pignone usurato o viceversa.**

### 8.2 MANUTENZIONE DELLA CATENA DENTATA

**⚠ Per ragioni di sicurezza ed efficienza, è molto importante che i dispositivi di taglio siano ben affilati.**

**⚠ Indossare sempre robusti guanti da lavoro per maneggiare la barra e la catena.**

L'affilatura della catena è necessaria quando:

- La segatura è simile a polvere.
- Occorre una maggiore forza per tagliare.
- Il taglio non è rettilineo.
- Le vibrazioni aumentano.

**⚠ Se la catena non è sufficientemente affilata, aumenta il rischio di contraccolpo (kickback).**

**IMPORTANTE** È consigliato affidare l'operazione di affilatura della catena ad un centro specializzato, in quanto viene eseguita con apposite apparecchiature che assicurano una minima asportazione di materiale ed una affilatura costante su tutti i taglienti.

### 8.2.1 Sostituzione della catena dentata

La catena deve essere sostituita quando:

- la lunghezza del tagliente si riduce a 5 mm o meno;
- il gioco delle maglie sui rivetti è eccessivo;
- la velocità di taglio è lenta e le ripetute affilature non migliorano la velocità di taglio. La catena è usurata.

**IMPORTANTE** Dopo la sostituzione della catena è necessario che la verifica della sua tensione avvenga con una maggiore frequenza, a causa dell'assettamento della catena.

### 8.3 MANUTENZIONE DELLA BARRA DI GUIDA

**NOTA** Tutte le operazioni riguardanti la barra di guida sono lavori che richiedono una specifica competenza oltre all'impiego di apposite attrezzature per poter essere eseguite a regola d'arte; per ragioni di sicurezza si consiglia di contattare il vostro Rivenditore.

Per evitare un'usura asimetrica della barra, è opportuno che questa venga rovesciata periodicamente.

Per mantenere in efficienza la barra occorre:

1. ingrassare con l'apposita siringa (non fornita in dotazione) i cuscinetti del pignone di rinvio (se presente);
2. pulire la scanalatura della barra con l'apposito raschietto (non fornito in dotazione) (Fig. 31.A);
3. pulire i fori di lubrificazione (Fig. 31.B);
4. con una lima piatta, togliere le bave dai fianchi e pareggiare eventuali dislivelli fra le guide.

### 8.3.1 Sostituzione della barra

La barra deve essere sostituita quando:

- la profondità della scanalatura risulta inferiore all'altezza delle maglie di trascinamento (che non devono mai toccare il fondo);

- la parete interna della guida è usurata al punto da fare inclinare lateralmente la catena.

## 9. RIMESSAGGIO

### 9.1 RIMESSAGGIO DELLA MACCHINA

Quando la macchina deve essere rimessata:

1. Rimuovere la batteria dalla sua sede e provvedere alla sua ricarica.
2. Applicare la protezione copribarra;
3. Attendere che il motore sia adeguatamente raffreddato.
4. Effettuare la pulizia (par. 7.4).
5. Controllare che non ci siano componenti allentati o danneggiati. Se necessario, sostituire i componenti danneggiati e serrare eventuali viti e bulloni allentati o contattare il centro di assistenza autorizzato.
6. Rimessare la macchina:
  - in un ambiente asciutto;
  - al riparo dalle intemperie;
  - in un luogo inaccessibile ai bambini;
  - assicurandosi di aver rimosso chiavi o utensili usati per la manutenzione;
  - ad una temperatura ambiente compresa tra -20°C e 85°C .

### 9.2 RIMESSAGGIO DELLA BATTERIA

La batteria deve essere conservata in ambienti chiusi e privi di umidità, ad una temperatura compresa tra:

- 0°C - 60°C per 1 mese
- 0°C - 45°C per 3 mesi
- 0°C - 25°C per 1 anno

**NOTA** *In caso di prolungata inattività, ricaricare la batteria ogni due mesi per prolungarne la durata.*

## 10. MOVIMENTAZIONE E TRASPORTO

Ogni volta che è necessario movimentare, sollevare, trasportare o inclinare la macchina occorre:

- Arrestare la macchina;
- Attendere l'arresto della catena;
- Rimuovere la batteria dalla sua sede e provvedere alla sua ricarica;
- Applicare la protezione copribarra;
- Attendere che il motore sia adeguatamente raffreddato;
- Indossare robusti guanti da lavoro;

- Afferrare la macchina unicamente dalle impugnature e orientare la barra nella direzione contraria al senso di marcia.

Quando si trasporta la macchina con un automezzo, occorre:

- assicurare adeguatamente la macchina mediante funi o catene;
- posizionarla in modo da non costituire pericolo per nessuno.

## 11. ASSISTENZA E RIPARAZIONI

Questo manuale fornisce tutte le indicazioni necessarie per la conduzione della macchina e per una corretta manutenzione di base eseguibile dall'utilizzatore. Tutti gli interventi di regolazione e manutenzione non descritti in questo manuale devono essere eseguiti presso il vostro Rivenditore o un Centro specializzato, che dispone delle conoscenze e delle attrezzature necessarie affinché il lavoro sia correttamente eseguito, mantenendo il grado di sicurezza e le condizioni originali della macchina.

Operazioni eseguite presso strutture inadeguate o da persone non qualificate comportano in decadimento di ogni forma di Garanzia e di ogni obbligo o responsabilità del Costruttore.

- Solo le officine di assistenza autorizzate possono effettuare le riparazioni e la manutenzione in garanzia.
- Le officine di assistenza autorizzate utilizzano esclusivamente ricambi originali. I ricambi e gli accessori originali sono stati sviluppati appositamente per le macchine.
- I ricambi e gli accessori non originali non sono approvati, l'impiego di ricambi ed accessori non originali fa decadere la garanzia.
- Si raccomanda di affidare la macchina una volta all'anno ad un'officina di assistenza autorizzata per la manutenzione, l'assistenza e il controllo dei dispositivi di sicurezza.

## 12. COPERTURA DELLA GARANZIA

La garanzia copre tutti i difetti dei materiali e di fabbricazione. L'utilizzatore dovrà seguire attentamente tutte le istruzioni fornite nella documentazione allegata.

La garanzia non copre i danni dovuti a:

- Mancata familiarizzazione con la documentazione di accompagnamento.
- Disattenzione.
- Uso e montaggio impropri o non consentiti.
- Utilizzo di pezzi di ricambio non originali.
- Utilizzo di accessori non forniti o non approvati dal costruttore.

La garanzia non copre inoltre:

- La normale usura di materiali di consumo come dispositivi di taglio, bulloni di sicurezza.
- Normale usura.

L'acquirente è protetto dalle proprie leggi nazionali. I diritti dell'acquirente previsti dalle proprie leggi nazionali non sono in alcun modo limitati dalla presente garanzia.

### 13. TABELLA MANUTENZIONI

Intervento	Periodicità		Paragrafo
	Prima volta	Successivamente ogni	
<b>MACCHINA</b>			
Controllo di tutti i fissaggi	-	Prima di ogni uso	7.7
Controlli di sicurezza / Verifica dei comandi	-	Prima di ogni uso	6.2
Controllo perno ferma catena	-	Prima di ogni uso	7.5
Pulizia generale e controllo	-	Al termine di ogni uso	7.4
Pulizia della catena	-	Al termine di ogni uso	7.4.2
Controllo dei fori lubrificazione della macchina e della barra	-	Prima di ogni uso	7.6
Controllo pignone di trascinamento catena	-	1 volta al mese	8.1 *
Manutenzione catena	-	-	8.2 *
Manutenzione barra	-	-	8.3
Rabbocco livello olio catena	-	Prima di ogni uso	7.3

\* Interventi che devono essere eseguiti dal Vostro Rivenditore o da un Centro di assistenza autorizzato

### 14. IDENTIFICAZIONE INCONVENIENTI

INCONVENIENTE	CAUSA PROBABILE	RIMEDIO
1. Attivando la leva di comando acceleratore e il pulsante di blocco, la macchina non si avvia.	Batteria mancante o non inserita correttamente	Assicurarsi che la batteria sia ben alloggiata (par. 7.2.3).
	Batteria scarica	Controllare lo stato di carica e ricaricare la batteria (par. 7.2.2).
	Macchina danneggiata	Non utilizzare la macchina Togliere la batteria e Contattare un Centro Assistenza.
2. Il motore si arresta durante il lavoro	Batteria non inserita correttamente	Assicurarsi che la batteria sia ben alloggiata (par. 7.2.3).
	Batteria scarica	Controllare lo stato di carica e ricaricare la batteria (par. 7.2.2).
	Macchina danneggiata	Non utilizzare la macchina Togliere la batteria e Contattare un Centro Assistenza.
	Interviene una protezione del motore	Attendere 15min per far raffreddare la macchina, poi riavviarla.

3. Con il pulsante di bloccaggio acceleratore e la leva comando acceleratore azionati, la catena non gira	Eccessivo tensionamento della catena	Rimettere in tensione la catena (par. 6.1.3).
	Problemi alla barra e catena	Controllare che la catena scorra liberamente e la barra non abbia le guide deformate (par. 8.2, 8.3).
	Macchina danneggiata.	Non utilizzare la macchina. Arrestare immediatamente la macchina, togliere la batteria e Contattare un Centro Assistenza.
4. La catena sulla parte finale della barra si surriscalda ed emette fumo.	Eccessivo tensionamento della catena	Rimettere in tensione la catena (par. 6.1.3).
	Serbatoio olio lubrificante vuoto.	Rifornire il serbatoio olio lubrificante (par. 7.3).
5. Il motore ha un funzionamento irregolare o non ha potenza sotto carico	Problemi alla barra e catena	Controllare che la catena scorra liberamente e la barra non abbia le guide deformate.
6. L'olio non esce	Olio di qualità scadente	A motore freddo, svuotare il serbatoio, spurgare il serbatoio e i condotti con liquido detergente e sostituire l'olio.
	Fori di lubrificazione otturati	Pulire i fori di lubrificazione (par. 7.6).
7. La macchina ha colpito un corpo estraneo	Danneggiamento o parti allentate.	Arrestare la macchina (par. 6.6). Verificare eventuali danneggiamenti. Controllare se vi siano parti allentate e serrarle. Provvedere alle verifiche, sostituzioni o riparazioni presso un il centro di assistenza autorizzato.
8. Si avvertono rumori e/o vibrazioni eccessive durante il lavoro	Parti allentate o danneggiate	Arrestare la macchina, rimuovere la batteria e: <ul style="list-style-type: none"> <li>– controllare i danni;</li> <li>– controllare se vi sono parti allentate e serrarle;</li> <li>– provvedere a sostituire o riparare le parti danneggiate con parti di equivalenti caratteristiche.</li> </ul>
9. La macchina emette fumo durante il suo funzionamento	Macchina danneggiata	Non utilizzare a macchina. Arrestare immediatamente la macchina, togliere la batteria e Contattare un Centro Assistenza.

10. L'autonomia della batteria è scarsa	Condizioni di utilizzo gravose con maggiore assorbimento di corrente	Ottimizzare l'utilizzo (par. 7.2.1).
	Batteria insufficiente per le esigenze operative	Utilizzare una seconda batteria o una batteria maggiorata (par. 7.2.1).
	Degrado della capacità della batteria	Acquistare una nuova batteria.
11. Il carica batteria non effettua la ricarica della batteria	Batteria non inserita correttamente nel carica batteria	Controllare che l'inserimento sia corretto (par. 7.2.2).
	Condizioni ambientali non idonee	Eseguire la ricarica in ambiente con temperatura adeguata (vedi libretto istruzioni della batteria/carica batteria).
	Contatti sporchi	Pulire i contatti.
	Mancanza di tensione al carica batteria	Controllare che la spina sia inserita e che vi sia tensione alla presa di corrente.
	Carica batteria difettoso	Sostituire con un ricambio originale.
		Se l'inconveniente perdura consultare il manuale della batteria / carica batteria.

Se gli inconvenienti perdurano dopo aver applicato i rimedi descritti, contattare il vostro Rivenditore.

## 15. ACCESSORI A RICHIESTA

### 15.1 BATTERIE

Sono disponibili batterie di diverse capacità, per adattarsi alle specifiche esigenze operative (Fig. 32). L'elenco delle batterie omologate per questa macchina si trova nella tabella "Dati Tecnici".

### 15.2 CARICA BATTERIA

Dispositivo che si utilizza per ricaricare la batteria (Fig. 33).

### 15.3 BARRE E CATENE

Nella "Tabella per la corretta combinazione di barra e catena" sono elencate tutte le possibili combinazioni fra barra e catena. La stessa tabella fornisce inoltre i dati caratteristici delle catene e delle barre omologate per ciascuna macchina.

**⚠ Per ricambi usare solo barre e catene citate nella tabella. L'uso di combinazioni non approvate può provocare serie lesioni personali e danneggiare la macchina.**

**⚠ Dato che la scelta, l'applicazione e l'utilizzo della barra e della catena sono atti compiuti dall'utilizzatore nella sua totale autonomia di giudizio, questi se ne assume anche le responsabilità conseguenti per danni di qualsiasi natura derivati da tali atti. In caso di dubbi o scarsa conoscenza della specificità di ciascuna barra o catena, occorre contattare il proprio rivenditore o o un centro di giardinaggio specializzato.**



## СЪДЪРЖАНИЕ

1. ИНФОРМАЦИЯ ОТ ОБЩ ХАРАКТЕР .....	1
2. ПРАВИЛА ЗА БЕЗОПАСНОСТ .....	2
3. ЗАПОЗНАВАНЕ С МАШИНАТА .....	7
3.1 Описване на машината и предвидено използване .....	7
3.2 Знаци за безопасност .....	7
3.3 Основни компоненти .....	8
3.4 Идентификационен етикет .....	8
4. МОНТИРАНЕ .....	9
4.1 Компоненти за монтиране .....	9
4.2 Монтаж на направляващата шина и зъбчатата верига .....	9
5. КОМАНДИ ЗА УПРАВЛЕНИЕ .....	9
5.1 ЛОСТ за управление на ускорителя .....	9
5.2 БУТОН за блокиране на ускорителя .....	10
5.3 Спирачка на верига .....	10
6. ИЗПОЛЗВАНЕ НА МАШИНАТА .....	10
6.1 Предварителни операции .....	10
6.2 Проверки за безопасност .....	11
6.3 Задействане .....	11
6.4 Работа .....	11
6.5 Горски работи .....	12
6.6 Спиране .....	13
6.7 След употреба .....	13
7. ОБИКНОВЕНА ПОДДРЪЖКА .....	14
7.1 Информация от общ характер .....	14
7.2 Акумулаторна батерия .....	14
7.3 Зареждане на резервоара за масло на веригата .....	15
7.4 Почистване .....	15
7.5 Щифт за блокиране на веригата .....	15
7.6 Проверка на отворите за смазване на машината и на шината .....	15
7.7 Фиксирани гайки и винтове .....	15
8. ИЗВЪНРЕДНА ПОДДРЪЖКА .....	16
8.1 Пиньон за телене на веригата .....	16
8.2 Поддръжка на зъбчатата верига .....	16
8.3 Поддръжка на направляващата шина .....	16
9. ПРИБИРАНЕ ЗА СЪХРАНЕНИЕ .....	16
9.1 Прибиране на машината за съхранение .....	16
9.2 Прибиране на акумулатора за съхранение .....	17
10. ПРЕМЕСТВАНЕ И ТРАНСПОРТИРАНЕ .....	17
11. ТЕХНИЧЕСКО ОБСЛУЖВАНЕ И ПОПРАВКИ .....	17
12. ГАРАНЦИОННО ПОКРИТИЕ .....	17
13. ТАБЛИЦА НА ОПЕРАЦИИТЕ ПО ПОДДРЪЖКАТА .....	18
14. ИДЕНТИФИЦИРАНЕ НА НЕИЗПРАВНОСТИ .....	18
15. ПРИНАДЛЕЖНОСТИ ПО ЗАЯВКА .....	20
15.1 Акумулаторни батерии .....	20
15.2 Зареждане на акумулаторната батерия .....	20
15.3 Шини и вериги .....	20

## 1. ИНФОРМАЦИЯ ОТ ОБЩ ХАРАКТЕР

### 1.1 КАК ДА СЕ ЧЕТЕ РЪКОВОДСТВОТО

В текста на ръководството, някои параграфи, които съдържат особено важна информация за безопасността или функционирането, са отбелязани по различен начин според следния критерий:

**БЕЛЕЖКА** или **ВАЖНО** предоставя уточнения или други елементи по отношение на цитираното по-горе, с цел да се избегне повреждане на машината или нанасяне на щети.

Символът  показва опасност. Неспазването на предупреждението води до възможността от лични наранявания или наранявания на трети лица и/или нанасяне на щети.

- Параграфите отбелязани с квадрат със сив точков контур, указват опционални характеристики, които не са предвидени за всички модели, описани в това ръководство.
- Проверете дали съответната техническа характеристика е предвидена за Вашия модел.

Всички указания “преден”, “заден”, “десен” и “ляв” се отнасят до работната позиция на оператора.

### 1.2 СПРАВКИ

#### 1.2.1 Фигури

Фигурите в тези инструкции за експлоатация са номерирани 1, 2, 3, и т.н. Компонентите посочени на фигурите са отбелязани с буквите А, В, С и т.н. Справката за компонента С на фигура 2 се посочва с надписа: “Вж. фиг. 2.С” или просто “(фиг. 2.С)”. Фигурите са индикативни. Действителните части може да се различават от тези, които са показани на фигурата.

#### 1.2.2 Заглавия

Ръководството е разделено на глави и параграфи. Заглавието на параграф “2.1 Обучение” е подзаглавие на “2. Правила за безопасност”. Отнасянията до заглавия или параграфи са отбелязани със съкра-

чението "гл." или "пар." и съответния номер. Например: "гл. 2" или "пар. 2.1".

## 2. ПРАВИЛА ЗА БЕЗОПАСНОСТ

### 2.1 ОБЩИ ПРЕДУПРЕЖДЕНИЯ ЗА БЕЗОПАСНОСТ, ОТНАСЯЩИ СЕ ЗА ЕЛЕКТРИЧЕСКИ ИНСТРУМЕНТИ

**⚠ ВНИМАНИЕ** Прочетете всички предупреждения за безопасност и всички инструкции. Неспазването на предупрежденията и инструкциите може да доведе до електрически удари, пожари и/или сериозни наранявания.

Запазете всички предупреждения и инструкции за бъдещи справки.

Терминът „електрически инструмент“, цитиран в упътването, се отнася за вашия уред с акумулаторно захранване (без кабел).

#### 1) Безопасност на работната зона

- Поддържайте чиста и добре осветена работната зона. Тъмни зони и разхвърляни зони, улесняват възникването на инциденти.
- Не използвайте електрическия инструмент в среда с риск от експлозия, там където има запалими течности, газове или прах. Електрическите инструменти създават искри, които може да подпалят прах или пари.
- Дръжте далеч децата и присъстващите, когато използвате електрически инструмент. Разсейването може да причини загуба на контрол.

#### 2) Електрическа безопасност

- Щепселите на електрическия инструмент трябва да съответстват на контакта. Никога не променяйте щепсела по никакъв начин. Не използвайте преходни щепсели с електрически инструменти, снабдени със заземяване. Немодифицираните щепсели и отговарящите контакти ще намалят риска от електрически удар.
- Избягвайте контакт на тялото със заземени повърхности или свързани към заземяване като тръби, радиатори, кухненски печки, хладилници. Има повишен риск от електрически удар, ако тялото ви е в контакт със заземени повърхности или свързани към заземяване.
- Не излагайте електрическите инструменти на дъжд или на влага. Проникването на вода в електрически уред увеличава риска от електрически удар.

- Не злоупотребявайте с кабела. Никога не използвайте кабела, за да транспортирате, дърпате или изключвате електрически инструмент. Съхранявайте кабела далеч от източници на топлина, масло, остри ръбове или движещи се части. Повредени или оплетени кабели повишават риска от електрически удар.
- Когато използвате електрически инструмент на открито, използвайте удължителен кабел, подходящ за употреба на открито. Използването на кабел, подходящ за употреба на открито, намалява риска от електрически удар.
- Ако е неизбежно да използвате електрически инструмент на влажно място, използвайте захранване, защитено от устройство за остатъчен ток (RCD). Използването на RCD намалява риска от електрически удар.

#### 3) Лична безопасност

- Бъдете винаги внимателни, контролирайте това, което се върши и мислете разумно, когато използвате електрически инструмент. Не използвайте електрическия инструмент, когато сте уморени или под въздействието на наркотици, алкохол или лекаряства. Момент невнимание, докато се използва електрически инструмент, може да причини сериозни лични наранявания.
- Използвайте предпазни дрехи. Слагайте винаги предпазни очила. Употребата на лични предпазни средства като маски против прах, обувки против подхлъзване, защитни каски или наушници за слуха, намалява личните наранявания.
- Избягвайте случайното включване. Убедете се, че уредът е изключен преди да поставите акумулаторните батерии, да хващате или да транспортирате електрически уред. Транспортирането на електрически уред с пръст върху прекъсвача или монтирането на акумулатора с прекъсвач в позиция "ON" ("ВКЛ") улеснява инцидентите.
- Отстранете всички ключове или инструменти за настройка, преди да включите електрическия инструмент. Ключ или инструмент, оставащ в контакт с въртяща се част, може да доведе до лични наранявания.
- Не губете равновесие. Запазвайте винаги подходящи опора и равновесие. Това позволява да имате по-голям контрол над инструмента в неочаквани ситуации.
- Обличайте се подходящо. Не обличайте широки дрехи или украшения. Дръжте на разстояние от движещите се части косите си, дрехите и ръкавиците. Широки дрехи,

украшения или дълги коси може да се оплетат в движещите се части.

- g) **Ако има инструменти за свързване към системи за извличане и събиране на прах, убедете се, че са свързани и използвани по подходящ начин.** Употребата на тези инструменти може да намали рисковете, свързани с прахта.
  - h) **Не позволявайте вашето запознаване с машината, дължащо се на честата ѝ употреба, да ви направи твърде уверени, за да пренебрегнете принципите за безопасност.** Едно небрежно действие може да причини сериозни наранявания за част от секундата.
- 4) **Употреба и съхранение на електрическия инструмент**
- a) **Не претоварвайте електрическия инструмент.** Използвайте подходящия за работата електрически инструмент. Подходящият електрически инструмент ще извърши най-добре и най-безопасно работата, на скоростта, за която е проектиран.
  - b) **Не използвайте електрическия инструмент, ако превключвателят не е в състояние да го включи или да го изключи нормално.** Електрически инструмент, който не може да бъде включен от превключвателя, е опасен и трябва да бъде поправен.
  - c) **Свалете акумулатора от неговото гнездо, преди да извършвате каквато и да е настройка или смяна на принадлежности, или преди да приберете електрическия инструмент.** Тези превантивни мерки за безопасност намаляват риска от случайно задвижване на електрическия инструмент.
  - d) **Прибирайте за съхранение неизползваните електрически инструменти извън обсега на деца и не позволявайте използването на електрическия инструмент от хора, които не са запознати със самия инструмент и с тези инструкции.** Електрическите инструменти са опасни в ръцете на незапознати потребители.
  - e) **Грижете се за поддръжката на електрическите инструменти.** Убедете се, че подвижните части са изравнени и свободни при движението, че няма счупени части или друго условие, което може да въздейства на работата на електрическия инструмент. В случай на повреда, електрическият инструмент трябва да бъде поправен преди използването му. Много инциденти са предизвикани от лоша поддръжка.
  - f) **Поддържайте наточени и чисти режещите части.** Подходящата поддръжка на режещите части, с добре наточени резци, ги прави

по-малко податливи на блокиране и по-лесни за контролиране.

- g) **Използвайте електрическият инструмент и съответните принадлежности съгласно предоставените инструкции, като имате предвид условията на работа и вида на извършваната работа.** Използването на електрическият инструмент за операции различни от тези предвидените, може да предизвика опасни ситуации.
  - h) **Поддържайте дръжките/ръкохватните сухи, чисти и без следи от масло и грес.** Хлъзгавите дръжки/ръкохватки не позволяват безопасна работа и безопасно управление на инструмента в непредвидени ситуации.
- 5) **Използване и предпазни мерки за използване на акумулаторните инструменти**
- a) **Зареджайте само със съответното зарядно устройство, което е посочено от производителя.** Зарядно устройство подходящо за дадена група акумулаторни батерии, може да причини риск от пожар, ако се използва за други групи акумулаторни батерии.
  - b) **Използвайте електрическите уреди само с подходящи за тях акумулатори.** Използването на каквато и да било друга група акумулатори, може да създаде риск от наранявания и пожари.
  - c) **Когато групата акумулатори не се използва, е необходимо да се съхранява далеч от други метални предмети като монети, ключове, пирони, винтове и други малки метални предмети, които могат да създадат връзка между две клемми.** Късо съединение на клемите на акумулаторните батерии може да предизвика изгаряния или пожари.
  - d) **Ако се намира в лошо състояние, акумулаторната батерия може да изпусна електrolит: избягвайте какъвто и да било контакт. При случаен контакт, изплатнете незабавно с вода. Ако течността влезе в контакт с очите, потърсете незабавно лънарска помощ.** Изтеклият от акумулаторната батерия електrolит, може да предизвика раздразнения или изгаряния.
  - e) **Не използвайте повреден или модифициран блок от акумулаторни батерии, както и модифициран или повреден инструмент.** Повредените или модифицирани акумулаторни батерии могат да проявят непредсказуемо поведение, с произтичащите от това пожар, експлозия или риск от нараняване.
  - f) **Не излагайте блока от акумулаторни батерии на огън или прекомерни температури.** Излагането на огън или температури по-високи от 130°C може да причини експлозии. БЕЛЕЖКА. Температурата от „130°C“ може да бъде заменена с температурата от „265°F“.



- г) Следвайте всички инструкции за зареждане и не зареждайте акумулатора извън температурния диапазон, посочен в инструкциите. Неправилното зареждане или зареждане при температури извън посочения температурен диапазон може да повреди акумулатора и да увеличи риска от пожар.

## 6) Сервиз

- а) Давайте електрическия инструмент за поправка само на квалифициран персонал, като използвате само оригинални резервни части. Това позволява да се поддържа безопасността на електрическия инструмент.
- б) Никога не поправяйте повредени акумулаторни батерии. Поддръжката на акумулаторните батерии трябва да се извършва само от производителя или оторизирани доставчици, които предоставят тази услуга.

## 2.2 ПРАВИЛА ЗА БЕЗОПАСНОСТ СПЕЦИФИЧНИ ЗА МОТОРНИ ИЛИ ЕЛЕКТРИЧЕСКИ ТРИОНИ.

- а) Поддържайте всички части на тялото далеч от зъбчатата верига, докато верижният трион е в действие. Преди да задействате верижният трион се убедете, че зъбчатата верига не докосва нищо. Момент невнимание, докато се задействат верижните триони, може да се предизвика заплитане на дрехите или тялото в зъбчатата верига.
- б) Дясната ръка винаги трябва да държи задната ръкохватка, а лявата - предната ръкохватка. Никога не трябва да се разменят ръцете при държане на верижния трион, тъй като се увеличават риска от инциденти за оператора.
- в) Хващайте електрическия инструмент само за изолираните повърхности на ръкохватките, тъй като зъбчатата верига може да влезе в контакт със скрити набели. Контактът на зъбчатата верига с кабел под напрежение може да постави под напрежение металните части на уреда и да причини електрически удар на оператора.
- д) Да се използват предпазни очила и шумопредпазващи средства. Препоръчват се други предпазни средства за главата, ръцете и краката. Използването на подходящи предпазни дрехи намалява риска от нараняване на тялото, причинено от летящи парчета, както и от случаен контакт със зъбчатия трион.
- е) Не работете с моторния трион, когато се намирате върху дърво, на стълба, върху покрив или друга нестабилна опора. Използването на моторния трион по този начин може да причини лични наранявания.
- ф) Винаги поддържайте правилна опорна точка на крака и задействайте верижния трион само ако стоите на неподвижна, безопасна и

нивелирана повърхност. Хлъзгавите или нестабилни повърхности, като стълби, може да доведат до загуба на равновесие или контрол над моторния трион.

- г) Когато се реже клон под напрежение, трябва да внимавате за риска от отскок. Когато се отпусне обтягането на дървените фибри, опънатият клон може с отскок да удари оператора и/или да изкара верижният трион извън контрол.
- h) Внимавайте особено много когато режете храсти и млади фиданки. Тънки материали могат да се заклеят в зъбчатата верига и да бъдат изхвърлени във вашата посока и/или да ви причинят загуба на равновесие.
- и) Транспортирайте верижният трион, хващайки го за предната ръкохватка когато е изключен, държейки го далеч от вашето тяло. Когато верижният трион се транспортира или се прибира за съхранение, трябва винаги да се слага предпазителя на шината-водач. Правилната работа с верижния трион ще намали вероятността от случаен контакт с подвижната зъбчатата верига.
- j) Придържайте се към инструкциите за смазване, обтягане на веригата и за смяна на шината и веригата. Верига, която не е обтегната и смазана правилно, може както да се счупи, така и да повиши риска от отскок.
- к) Речете само дърво. Не ползвайте верижният трион за непредвидени цели. Например: не използвайте верижният трион за рязане на метални материали, пластмасови материали, материали за строителството или не дървени материали. Употребата на верижния трион за операции, различни от предвидените, може да провокира опасни ситуации.
- l) Не се опитвайте да отсечете дърво, докато не разберете рисковете и как да ги избегнете. Могат да възникнат сериозни наранявания на оператор или минувачи при отсичането на дърво.
- м) Следвайте всички инструкции за отстраняване на заседнал материал, както и за съхранение и/или поддръжка на моторния трион. Уверете се, че превключвателят е изключен, както и, че батерията е извадена. Сериозно нараняване може да възникне в резултат на неочаквано задействане на верижния трион, докато почиствате заседнал материал или извършвате поддръжка.
- н) Препоръчително е, поне за първото използване, дърверите да се режат на приспособление за рязане.
- о) Препоръчително е заточването и поддръжката на веригата на триона да се извършват от оторизирани сервизни центрове.
- р) Поддържайте ръкохватките сухи, чисти и без следи от масло и грес. Омаслените, мазните ръкохватки са хлъзгави и могат да предизвикат загуба на контрол.

## 2.3 ПРИЧИНИ ЗА ОТСКАЧАНЕ (ОБРАНИ УДАРИ) И ЗАЩИТА НА ОПЕРАТОРА

Може да има отскачане (обратни удари), когато върха или края на направляващата шина докосне предмет или или, когато дървото се затвори в себе си, затягайки зъбната верига по време на рязане.

Контактът с върха в някои случаи може да предизвика внезапно обратна реакция, избутвайки направляващата шина нагоре и назад, към оператора.

Затягането на зъбчатата верига върху горната част на направляващата шина, може да избухта бързо зъбчатата верига бързо назад към оператора.

Една или друга от посочените реакции, може да причини загуба на управлението на триона и да предизвика по този начин тежки злополуки с лицето. Не бива да разчитате само на предпазните устройства, които са вградени в триона.

Добре е ползвателят на верижния трион да вземе различни мерки за избягване на риска от инциденти или наранявания по време на работа. Отскачането (обратни удари) е резултат от неправилно използване на инструмента и/или неправилни процедури или неподходящи условия на работа и това може да се избегне, като се вземат подходящи предпазни мерки, посочени тук по-долу:

**a) Дръжте триона неподвижно с двете ръце, с палци и пръсти около ръкохватките на верижния трион, като същевременно позиционирате тялото и ръцете си така, че да устоявате на силите на отскачане (обратни удари).** Силите на отскок могат да се контролират от оператора, ако са взети съответните предпазни мерки. Не оставяйте верижният трион да тръгне.

**b) Не протягайте ръцете много далеч и не режете над височината на рамото.** Това допринася за избягване на нежелани контакти с краищата и позволява по-добър контрол на верижния трион в непредвидени ситуации.

**c) Използвайте единствено направляващите шини и веригите, посочени от производителя.** Неподходящи резервни водачи и вериги могат да причинят счупване на веригата и/или да причинят отскок.

**d) Придържайте се към инструкциите на производителя, отнасящи се до заточването и поддръжката на верижния трион.** Едно намаляване на дълбочината, може да доведе до увеличаване на отскачането.

• **Техника за употреба на електрическа верижен трион (захранван с акумулаторна батерия)**  
Винаги спазвайте указанията за безопасност и използвайте най-подходящата техника за рязане във

вашия случай, според указанията и примерите, поместени в инструкциите за употреба.

### • **Безопасно преместване на електрически верижен трион (захранван с акумулаторна батерия)**

Всеки път, когато трябва да премествате или транспортирате машината, е необходимо:

- да изгасите мотора, да изчакате спирането на веригата и да изключите машината от електрическата мрежа;
- да поставите предпазителя на шината;
- да хванете машината единствено за дръжките и да насочите шината в посока, обратна на придвижването.

Когато транспортирате машината с превозно средство, трябва да я разположите така, че да не представлява опасност за никого и здраво да я закрепите.

### • **Препоръки за начинаещи**

Преди да пристъпите за първи път към работа, свързана с отсичане на дървета или отрязване на клони, би било добре:

- да сте специално обучен за употребата на този вид инструменти;
- да сте прочели внимателно предупрежденията за безопасност и инструкциите за употреба, съдържащи се в настоящото ръководство;
- да се упражнявате върху повалени дънери или дънери, закрепени върху поставки за рязане, с цел да придобиете необходимия опит за работа с машината и подходящите техники за рязане.

### • **Правилна манипулация и употреба на електрическите уреди с акумулаторна батерия**

a) Преди да поставите акумулаторната батерия, уверете се, че уредът е изключен. Монтирането на акумулаторната батерия във включен електрически уред може да предизвика злополуки.

b) За зареждане на акумулаторната батерия използвайте единствено препоръчаните от производителя зарядни устройства. Зарядните устройства са обикновено специфични за вида акумулаторната батерия; ако се използват с други видове, има риск от пожар.

c) Използвайте само акумулаторни батерии, специално предвидени за вашия уред. Използването на други акумулаторни батерии може да предизвика нараняване и опасност от пожар.

d) Съхранявайте неизползваните акумулаторни батерии далеч от кламери, монети, ключове, гвоздеи, винтове или други малки метални предмети, които могат да предизвикат късо съединение на контактите. Късо съединение между контактите може да доведе до изгаряне или пожари.

- e) Акумулаторни батерии в лошо състояние може да причини изтичане на течността. Избягвайте контакт с течността. В случай на неволен контакт, изплакнете с вода. В случай на контакт на течността с очите, консултирайте се и с лекар. Изтеклата от акумулаторната батерия течност, може да предизвика кожни раздразнения или изгаряния.
- f) Проверете дали акумулаторната батерия е в добро състояние и дали няма признаци на повреда. Не използвайте машината с повреден или изтощена акумулаторна батерия

## 2.4 АКУМУЛАТОРНА БАТЕРИЯ / ЗАРЯДНО УСТРОЙСТВО

### ВНИМАНИЕ

Следните правила за безопасност допълват предписанията за безопасност, които се съдържат в съответната книжка с инструкции за зарядното устройство.

- За зареждане на акумулатора използвайте единствено препоръчаните от производителя зарядни устройства. Неподходящо зарядно устройство може да причини електрически удар, прегряване или преливане на корозивна акумулаторна течност.
- Използвайте само акумулаторни батерии, специално предвидени за вашия уред. Използването на други акумулаторни батерии може да предизвика нараняване и опасност от пожар.
- Съхранявайте неизползваните акумулаторни батерии далеч от кламери, монети, ключове, гвоздеи, винтове или други малки метални предмети, които могат да предизвикат късо съединение на контактите. Късо съединение между контактите може да доведе до изгаряне или пожари.
- Не използвайте зарядното устройство в места, където има наличие на пари, запалими вещества или върху лесно запалими повърхности, напр. хартия, плат и т.н. По време на зареждане, зарядното устройство се загрява и може да причини пожар.
- По време на транспортиране на акумулаторите, внимавайте контактите да не се свържат помежду си и не използвайте метални контейнери за транспортирането.

## 2.5 ОПАЗВАНЕ НА ОКОЛНАТА СРЕДА

Опазването на околната среда трябва да бъде приоритет и важен аспект при употребата на машината, в полза на гражданското общество и на средата, в която живеем.

- Избягвайте да притеснявате съседите. Използвайте машината само по разумно време (не рано

сутрин или късно вечер, когато може да обезпокоите хората).

- По време на работа в околната среда се разпилява определено количество масло, необходимо за смазване на веригата; затова използвайте само биоразградими масла, специфични за тази употреба. Употребата на минерални масла или масло за двигатели предизвиква сериозни екологични щети.
- Следвайте стриктно местните разпоредби за изхвърлянето на опаковки, износени части или кавкато и да е част, силно замърсяваща околната среда; тези отпадъци не трябва да се изхвърлят в боклука, а трябва да се събират отделно и да се предават в специалните пунктове, където ще се погрижат за рециклиране на материалите.
- Следвайте стриктно местните норми за изхвърлянето на отпадъчни материали.
- В момента на изваждане от употреба, не захвърляйте машината в околната среда, а се обърнете към събирателен пункт, съгласно действащите местни разпоредби.



Не изхвърляйте електрическите уреди заедно с битовите отпадъци. Според Европейската Директива 2012/19/UE за отпадъците от електрически и електронни апарати и влизането ѝ в действие в съответствие с националното законодателство, изхабените електрически апарати трябва да се събират отделно, за да бъдат оползотворени екологично съобразно. Ако електрическите уреди се изхвърлят на сметище или в земята, вредните вещества могат да достигнат водосъбиращите земни пластове и да навлязат в хранителната верига, увреждайки здравето ви. За по-задълбочена информация за изхвърлянето на този продукт, се свържете с компетентната служба за изхвърляне на битови отпадъци или с продавача на машината.



В края на техния полезен жизнен цикъл, изхвърлете акумулаторните батерии като подходите с необходимото внимание за опазване на околната среда. Акумулаторната батерия съдържа материал, който е опасен за Вас и околната среда. Той трябва да се сваля и предаде отделно в приемателен пункт, който приема литиево-йонни акумулаторни батерии.



Разделното събиране на използвани продукти и опаковки, позволява рециклиране на материалите и тяхното повторно използване. Повторното използване на рециклирани материали, помага за предотвратяване на замърсяването на околната среда и намалява използването на суровини.

### 3. ЗАПОЗНАВАНЕ С МАШИНАТА

#### ВНИМАНИЕ

Този инструмент може да причини синдром на вибрация ръка-рамо, ако употребата му не се управлява по подходящ начин.

За да бъдем точни, за оценката на нивото на експозиция при действителните условия на употреба, трябва също така да се имат предвид всички фази на работния цикъл като например времето, когато инструментът е изключен и когато работи на празен ход, но всъщност не върши работата.

Това може значително да намали нивото на експозиция през целия работен период, като допринесе за минимизиране на риска от експозиция на вибрации и шум.

Винаги използвайте остри длета, свредла и остриета.

Поддържайте този инструмент в съответствие с тези инструкции и добре смазан (където е уместно). Ако инструментът трябва да се използва редовно, препоръчително е да използвате антивибрационни аксесоари и аксесоари против шум.

Планирайте работен график, за да разпределите използването на всякакви инструменти с висока вибрация за няколко дни.

#### 3.1 ОПИСАНИЕ НА МАШИНАТА И ПРЕДВИДЕНО ИЗПОЛЗВАНЕ

Машината се състои основно от мотор захранван с акумулатор и от направляваща шина, която служи за предаване на движението от мотора на зъбчатата верига, която изпълнява функцията на истински трион.

Операторът държи машината с двете ръце, като използва предната и задната ръкохватка и може да задейства главните команди, като стои винаги на безопасно разстояние от инструмента за рязане.

##### 3.1.1 Предвидена употреба

Тази машина е проектирана и изработена за:

- резитба и рязане на короните на дървета с високо стъбло;
- рязане на храсти, дънери или дървени греди, чийто диаметър зависи от дължината на направляващата шина;
- рязане само на дърво;
- използване само от един оператор.

##### 3.1.2 Неуместно използване

Всякаво друго използване, различно от това цитираното по-горе, може да се окаже опасно и да причини щети на хора и/или предмети. В неподхо-

дящата употреба се включват (като неизчерпателен пример):

- подрязване на жив плет;
- дърворезба;
- разрязване на палети, кутии и опаковки по принцип;
- разрязване на мебели или други, които може да съдържат гвоздеи, винтове или всякакви метални компоненти;
- изпълняване на месарски дейности;
- използване на машината за рязане на недървени материали (пластмасови материали, строителни материали);
- използване на машината като лост за повдигане, преместване или разчупване на предмети;
- използване на машината, блокирана върху фиксирани супорти;
- Използването на устройства за рязане, различни от тези изложените в таблица “Технически данни”. Опасност от сериозни рани и наранявания;
- използване на машината от повече от един човек;

**ВАЖНО** Неуместното използване на машината води до отпадане на гаранцията и отхвърляне на каквато и да е отговорност на Производителя, като разходите произтичащи от нанесени щети или нараняване на самия потребител или на трети лица, са за сметка на потребителя.

##### 3.1.3 Тип потребител

Тази машина е предназначена за използване само от оператори, обучени да извършват поддръжка на дървета.

#### 3.2 ЗНАЦИ ЗА БЕЗОПАСНОСТ

На машината са поставени различни символи (фиг. 2). Тяхната функция е тази, да припомнят на оператора какво поведение трябва да предприеме, за да използва машината с нужното внимание и предпазливост.

Значение на символите:



**Внимание!** Прочетете внимателно инструкциите преди употреба на машината.



**Опасност!** Ако машината се използва неправилно, може да се окаже опасна за Вас и за другите.



**Внимание!** Носете шумопредпазващи средства, очила и защитна каска.



**Внимание!** Носете предпазни ръкавици и предпазни обувки против подхлъзване!



**Опасност!** Не излагай те на дъжд или влага.



**Опасност от отсначане (Kickback)!** Отсначането предизвиква рязко преместване и без контрол на моторния трион към оператора. Работете винаги при пълна безопасност. Използвайте вериги снабдени с предпазни мрежи, които ограничават отсначането.



**Внимание!** Никога не хващайте машината само с една ръка! Хванете здраво машината с двете ръце, с цел да се позволи контрол върху машината и да се намали опасността от отсначане.



**Внимание!** Що се отнася до акумулатора и зарядното устройство, вижте за справка съответното ръководство.

**ВАЖНО** Повредените или нечетливите стикери трябва да се заменят с нови. Поискайте нови етикети от Вашия сервизен център.

### 3.3 ОСНОВНИ КОМПОНЕНТИ

Машината е изградена от следните основни компоненти, на които отговаря следната функционалност (фиг. 1):

- A. Мотор:** предава движението на инструмента за рязане.
- B. Предна ръкохватка:** опорна ръкохватка, разположена в предната част на моторния трион. Хваща се с лявата ръка
- C. Задна ръкохватка:** опорна ръкохватка, разположена в задната част на моторния трион. Хваща се с дясната ръка. На нея се намират основните команди за ускоряване.
- D. Предна защита на ръката:** предпазно устройство, разположено между предната ръкохватка и зъбчатата верига, за да се предпази ръката от нараняване в случай, при който се хлъзне от ръкохватката. Тази защита се използва като устройство за активиране на спирачката на веригата.
- E. Направляваща шина:** поддържа и направлява зъбчатата верига.

- F. Зъбчатата верига:** елемент предназначен за рязане, състоящ се от дръжки за теглене, снабдени с малки остриета наречени "зъбци" и от странични връзки, които се държат заедно от нитове.
- G. Щифт за блокиране на веригата:** предпазно приспособление, което възпрепятства неконтролирани движения на зъбчатата верига, в случай на счупване или разхлабване.
- H. Палец:** приспособление налично пред точката на монтаж на направляващата шина, което действа като опорна точка, когато е в контакт с дърво или с дънер.
- I. Пръстеновидна гайка за бързо обтягане на веригата:** (ако е предвидено).
- J. Предпазител на шина:** приспособление за покриване на верижния трион върху направляващата шина, да се използва по време на преместване, транспортиране и прибиране за съхранение на машината.
- K. Акумулаторна батерия** (ако не е доставена с машината, вж. пар. 15.1 "Принадлежности по заявка): устройство, което доставя електрически ток на инструмента; неговите характеристики и правилата за употребата са описани в отделно ръководство.
- L. Зарядно устройство** (ако не е доставено с машината, вж. пар. 15.2 "Принадлежности по заявка): устройство, което се използва за зареждане на акумулаторната батерия.
- M. Защита на резеца:** устройство против отсначане (kickback)
- N. Гнездо на акумулатора:** място, където акумулатора трябва да бъде поставен в машината.
- O. Гайка или ръчка за затягане**

### 3.4 ИДЕНТИФИКАЦИОНЕН ЕТИКЕТ

На идентификационния етикет са посочени следните данни (Фиг. 2):

1. Ниво на звукова мощност
2. Маркировка за съответствие
3. Месец / Година на производство
4. Вид машина
5. Захранващо напрежение
6. Серийен номер
7. Име и адрес на производителя
8. Код на артикула
9. Дължина на направляваща шина
10. Описание на продукта

Препишете идентификационните данни на машината на съответните места на етикета, който се намира отзад на корицата на ръководството.

**ВАЖНО** Използвайте идентификационните данни, които са посочени на идентификационния етикет на продукта всеки път, когато се свързвате с оторизирана работилница.

## 4. МОНТИРАНЕ

**⚠** *Правилата за безопасност, които трябва да се спазват, са описани в гл. 2. Спазвайте стриктно тези указания, с цел предотвратяване на сериозни рискове или опасности.*

Заради складирането и транспорта, някои компоненти на машината не могат да бъдат сглобени във фабриката, а трябва да бъдат монтирани след свалянето на опаковката, като се следват следните инструкции.

**⚠** *Разопаковането и завършването на монтажа трябва да се извърши върху равна и здрава повърхност, с достатъчно пространство за движение на машината и преместване на опановните, като използвате винаги подходящи инструменти. Да не се използва машината, преди да сте завършили операциите по монтирането, указани в раздел “МОНТАЖ”.*

### 4.1 КОМПОНЕНТИ ЗА МОНТИРАНЕ

В опаковката са включени компонентите за монтиране, които са изброени в следващата таблица:

Направляваща шина с покритие
Зъбчатата верига
Ключ (ако е предвиден)
Документация

#### 4.1.1 Разопаковане

1. Отворете опаковката внимателно, като внимавате да не загубите компонентите.
2. Вижте за справка документацията, която е поставена в кутията, включително и настоящите инструкции.
3. Извадете от кутията всички немонтирани компоненти.
4. Извадете машината от кутията.
5. Унищожете кутията и опаковките в съответствие с местните разпоредби.

### 4.2 МОНТАЖ НА НАПРАВЛЯВАЩАТА ШИНА И ЗЪБЧАТАТА ВЕРИГА

**⚠** *Използвайте винаги плътни работни ръкавици при извършване на операции върху шината и веригата. Бъдете изключително внимателни при монтиране на шината и веригата, за да не застрашите безопасността и ефикасността на работа с нея; в случай на съмнение, обърнете се към Вашия продавач.*

**⚠** *Извършете всички операции, след като сте свалили акумулатора.*

**⚠** *Преди да монтирате шината, се уверете, че спирачката на веригата не е включена (пар. 5.4).*

1. Като използвате доставения ключ развийте гайката и работете по ръчката за затягане (Фиг. 3.A) и свалете капака на веригата (Фиг. 3.B), за да имате достъп до теглещия (влачещия) пиньон и гнездото на шината.
2. Монтирайте шината (Фиг. 4.A) като вкарете шпилката (Фиг. 4.B) в прореза (Фиг. 4.C) и избутайте към задната част на корпуса на машината.
3. Проверете дали щифта на обтегача на веригата (Фиг. 4.D) е вкаран правилно в съответния отвор на шината; в противен случай, работете с отверка по винта на обтегача на веригата (Фиг. 4.E), до пълното вкарване на щифта. (ако е предвидено).
4. Наклонете машината за да улесните вкарването на веригата около пиньона (Фиг. 5).
5. Монтирайте веригата (Фиг. 6.A) около теглещия (влачещия) пиньон (Фиг. 6.B) и по дължината на водачите на шината (Фиг. 6.C), като внимавате да спазите посоката на плъзгане.



Посока на движение на веригата

6. Ако върха на шината е снабден с възвратен пиньон, внимавайте теглителните звена на веригата да влезнат правилно в празните пространства на пиньона (Фиг. 7).
7. Монтирайте отново капака (Фиг. 8.A), без да затягате напълно гайката или ръчката (Фиг. 8.B).
8. За целта работете по винта на обтегача на веригата или по пръстеновидната гайка (Фиг. 9.A) до постигане на правилно обтягане на веригата (Фиг. 10) (пар. 6.1.3).
9. Като държите шината повдигната, затегнете докрай гайката на капака посредством предоставения ключ или ръчката (Фиг. 11.A).

## 5. КОМАНДИ ЗА УПРАВЛЕНИЕ

### 5.1 ЛОСТ ЗА УПРАВЛЕНИЕ НА УСКОРИТЕЛЯ

Позволява задействането на веригата. Задействането на лоста за управление на ускорителя (Фиг. 12.A) е възможно само след натисне на бутона за блокиране на ускорителя (Фиг. 12.B).

Инструмента за рязане се спира автоматично при освобождаването на лоста за управление на ускорителя.

## 5.2 БУТОН ЗА БЛОКИРАНЕ НА УСКОРИТЕЛЯ

Бутона за блокиране на ускорителя (Фиг. 12.B) позволява задействане на лоста за управление на ускорителя (Фиг. 12.A).

## 5.3 СПИРАЧКА НА ВЕРИГА

Представява безопасна спирачка система, която блокира движението на веригата в случай на насрещен удар (отскачане) по време на работа. В случай на отскачане по време на работа вследствие на неправилен допир на върха на шината, с рязко изместване нагоре на шината, което предизвиква удар на ръката в предната защита (Фиг. 1.D).

За изключване на спирачката на веригата е необходимо да се деблокира ръчно.



Включена спирачка на веригата. Това се постига, когато предната защита на ръката е напълно избутана напред.



Изключена спирачка на веригата. Това се постига, когато предната защита на ръката е напълно издърплана назад, към корпуса на машината, до усещане на щракване.

**⚠ Не използвайте машината, ако спирачката на веригата не функционира правилно. Обърнете се към вашия продавач-консултант за осъществяване на необходимия контрол върху машината.**

## 6. ИЗПОЛЗВАНЕ НА МАШИНАТА

**⚠ Правилата за безопасност, които трябва да се спазват, са описани в гл. 2. Спазвайте стриктно тези указания, с цел предотвратяване на сериозни рискове или опасности.**

**ВАЖНО** *Относно инструкциите отнасящи се до двигателя или акумулатора (ако е предвиден), вижте за справка съответните книжки с инструкции.*

### 6.1 ПРЕДВАРИТЕЛНИ ОПЕРАЦИИ

Преди започване на работа трябва да се извършат серия проверки и операции, за да се осигури пълноценна и максимално безопасна работа:

#### 6.1.1 Проверка на акумулаторната батерия

Закупете акумулаторна батерия с капацитет, подходящ за работните нужди и пристъпете към нейното

пълно зареждане като следвате упътванията, които се съдържат в книжката с инструкции. Списъка на одобрените акумулаторни батерии за тази машина се намира в таблицата "Технически данни".

- Преди всяко използване:
  - проверете състоянието на зареждане на акумулаторната батерия като следвате упътванията, които се съдържат в книжката с инструкции на акумулаторната батерия.

#### 6.1.2 Зареждане с масло за смазване на веригата

Преди да използвате машината, извършете зареждане с масло за смазване на веригата. Относно начините на зареждане на масло и съответните предпазни мерки, вижте пар. 7.3.

#### 6.1.3 Проверка на обтягането на веригата

**⚠ Изпълнявайте всички операции при изключен мотор.**

**⚠ Носете здрави работни ръкавици.**

Проверете доколко е опъната веригата. Веригата е правилно обтегната, ако хващайки веригата по средата на шината, телгещите звена не излизат от водача (Фиг. 10).

За да регулирате обтягането на веригата:

1. разхлабете гайките на капака посредством предоставения ключ или посредством ръчката (Фиг. 3.A);
2. За целта работете по винта на обтегача на веригата или по пръстеновидната гайка (Фиг. 9.A) до постигането на правилно обтягане на веригата;



3. Като държите шината повдигната, затегнете докрай гайката на капача посредством предоставения ключ или затегнете ръчката (Фиг. 11.A).

**⚠ Не работете с машината, ако веригата е опъната, за да не се създадат ситуации на опасност, ако веригата излезе от направляващата шина.**

**ВАЖНО** *По време на първото използване (или след смяна на веригата) трябва да проверявате по-често, поради наместването на веригата.*

## 6.2 ПРОВЕРКИ ЗА БЕЗОПАСНОСТ

Извършете следните проверки за безопасност и проверете дали резултатите отговарят на посоченото в таблиците.

**⚠** *Преди да използвате машината, извършвайте винаги проверки за безопасност.*

**⚠** *Извършвайте винаги ежедневна проверна на машината преди използването ѝ, след падане и след други удари, за да се провери дали са нанесени вреди или значителни дефекти.*

### 6.2.1 Проверка на общата безопасност

Предмет	Резултат
Ръкохватки и защити	Чисти, сухи, без следи от масло и грес, правилно и здраво фиксирани на машината.
Винтове на машината и на резаца.	Добре фиксирани (не разхлабени).
Отвори за охлаждащ въздух	Не трябва да бъдат запушени.
Направляваща шина	Правилно монтирана.
Верига	Наточена, неповредена или износена, монтирана и правилно опъната.
Защити	Здрави и да не са повредени.
Акумулаторна батерия	Не трябва да има повреди по нейната обвивка, нито изтичане на течност.
Машина	Не трябва да има следи от повреждане или износване.
Лост за управление на ускорителя, предпазен бутон	Трябва да се движат свободно, а не да се форсират.
Пробно задействане	Не се открива аномална вибрация. Няма аномален шум

### 6.2.2 Тест за функциониране на машината

Действие	Резултат
Поставете акумулаторната батерия в нейното гнездо (пар. 7.2.3) и задействайте лоста за управление на ускорителя (Фиг. 12.А) (без да се натиска бутон за блокиране (Фиг. 12.В).	Лостът за управление на ускорителя остава блокиран.

Задействайте бутон за блокиране на ускорителя (Фиг. 12.В) и лоста за управление на ускорителя (Фиг. 12.А).	Лостовите трябва да се движат свободно, а не да се форсират. Веригата се движи.
Освободете лоста за управление на ускорителя (Фиг. 12.А) или натиснете бутон за блокиране (Фиг. 12.В).	Лоста трябва да се върне автоматично и бързо в неутрално нулево положение. Веригата трябва да се спре.
<b>ПРОВЕРКА НА СПИРАЧКАТА НА ВЕРИГАТА</b> 1. Задействайте машината (пар. 6.3). 2. Хванете здраво ръкохватката с двете ръце. 3. Задействайки командата на ускорителя, за да поддържате веригата в движение, натиснете напред предната защита на ръката посредством лявата ръка (пар. 5.3).	3. Спирането на веригата трябва да стане незабавно. Когато веригата се спре, освободете лоста на ускорителя и изключете спирачката на веригата (пар. 5.3).

**⚠** *Ако един от резултатите се различава от указаното в таблиците, не е възможно използването на машината! Обърнете се към сервизен център за извършване на съответните проверки и поправка.*

## 6.3 ЗАДЕЙСТВАНЕ

1. Свалете защитата на шината (фиг. 1.Ј).
2. Уверете се, че шината и веригата не се опира в терена или до други предмети.
3. Поставете правилно акумулатора в неговото гнездо (Фиг. 13.К) (пар. 7.2.3).
4. Изключете спирачката на веригата (пар. 5.3).
5. Задействайте бутон за блокиране на ускорителя (Фиг. 12.В) и лоста за управление на ускорителя (Фиг. 12.А).

## 6.4 РАБОТА

Преди да пристъпите за първи път към работа, свързана с отсичане на дървета или отрязване на клони, би било добре:

- да сте специално обучен за употребата на този вид инструменти;
- да сте прочели внимателно предупрежденията за безопасност и инструкциите за употреба, съдържащи се в настоящото ръководство;
- да се упражнявате върху повалени дънери или дънери, закрепени върху поставки за рязане, с цел да придобие необходимия опит за работа с машината и подходящите техники за рязане.

За да работите с машината процедурирайте така, както е описано по-долу:



- Изключвайте винаги спирачката на веригата.
- По време на работа с машината е необходимо да я държите винаги здраво с две ръце, с лявата за предната ръкохватка, а с дясната - за задната ръкохватка, независимо от това дали операторът е левак.

**⚠ Изключете незабавно машината, в случай че веригата се блокира по време на работа.**

**БЕЛЕЖКА** По време на работа, акумулатора е предпазен от пълно изтощаване чрез защитно устройство, което изключва машината и блокира функционирането ѝ.

**БЕЛЕЖКА** Ако резачката спре да работи по време на рязане, изчакайте 15 минути машината да изстине, след което я рестартирайте

#### 6.4.1 Проверки, които трябва да се извършат по време на работа

##### 6.4.1.a Проверка на обтягането на веригата

По време на работа веригата се удължава, поради това е необходимо да се проверява често доколко е опъната (пар. 6.1.3).

##### 6.4.1.b Проверка на притока на масло

**ВАЖНО** Не използвайте машината при липса на смазка!

**⚠** *Когато проверявате притока на масло, уверете се дали шината и веригата са добре разположени.*

Задействайте двигателя (пар. 6.3) и проверете дали маслото на веригата се разпръсква, както е показано на фигурата (Фиг. 14).

## 6.5 ГОРСКИ РАБОТИ

### 6.5.1 Настрене/отрязване на клони на дърво

**⚠ Уверете се, че зоната, където падат клоните е свободна.**

1. Стойте откъм противоположната страна спрямо клона, които трябва да се отреже.
2. Започнете от по-ниските клони и след това продължете с рязането на тези, които са разположени по-високо.
3. Извършете първият разрез отдолу нагоре (Фиг. 15.A). Завършете отрязването на клоните като режете отгоре надолу, както е показано на (Фиг. 15.B).

### 6.5.2 Отсичане на дърво

**ВАЖНО** *Когато двама или повече човека едновременно извършват операции по разрязване на ствола и отсичане, тези операции би трябвало да се извършват в зони, отдалечени на разстояние равно поне на 2,5 пъти височината на отсичаното дърво. Не отсичайте дървета, ако съществува риск от излагане на опасност на хора, да ударят електрическа линия или да предизвикат, каквато и да било материална щета. В случай че дърво влезе в контакт с електрическа мрежа, трябва незабавно да съобщите на фирмата, отговорна за мрежата.*

Преди да пристъпите към отсичане:

- е необходимо да вземете предвид естествения наклон на дървото, частта, където клоните са по-големи и посоката на вятъра, за да прецените начина, по който ще падне дървото;
- отстранете от дървото мръсотията, камъни, части от кора, гвоздеи, метални части и жици;
- освободете зоната около дървото и се уверете в доброто полагане на краката;
- осигурете подходящи изходи, без препятствия; изходите трябва да бъдат разположени на около 45° в противоположна посока на падането на дървото (Фиг. 16) и трябва да позволяват отдалечаване на оператора в безопасна зона, на разстояние приблизително 2,5 пъти височината на отсеченото дърво;
- Стойте в горната част на терена, върху който е възможно дървото да се търкаля или да падне след отсичането.

#### • Рязане в основата

1. Стойте отдясно на дървото, зад моторния трион.
2. Извършете хоризонтален разрез върху 1/3 от диаметъра на дървото, перпендикулярно на посоката на падане (Фиг. 17.A).

#### • Заден разрез за отсичане

1. Направете заден разрез за отсичане в позиция по-висока поне 5 см от хоризонталния разрез (Фиг. 18.B).
2. Направете заден разрез за отсичане така, че да оставите достатъчно дърво, което да служи като "панта" (Фиг. 18.C). Дървото за панта пречи на усукването на дървото и падането му в погрешната посока. Не правете разрези през пантата.
3. Без да изваждате шината, намалете постепенно дебелината на пантата, до падането на дървото.
4. Ако съществува и най-малък риск дървото да не падне в желаната посока или може да се наклони назад и да огне зъбчатата верига, спрете рязането преди да сте завършили задния разрез за отсичане и използвайте дървени, пластмасови или алуминиеви клинове (фиг. 19.D), за да отворите разреза. Повалете дървото по

дължината на желаната линия на падане като удряте с чук върху клиновете.

5. Когато дървото започва да пада е необходимо да оттеглите машината за рязане, да я спрете (пар. 6.6), да я поставите на земята и след това да се отправите към предвидения изход. Трябва да сте нащрек за падащи отгоре клони и да внимавате къде стъпвате.

### 6.5.3 Окастрияне на клоните на дърво

Окастрияне означава премахване клоните на паднало дърво.

**⚠ Обърнете внимание в кои точки клонът се опира в земята, съществува ли известен натиск, в каква посока може да се отклони клонът по време на рязане и предизвиква ли се нестабилност на дървото след отрязване на клона.**

Когато кастрите, трябва да оставите долните клони, най-големите, за да поддържат ствола на земята. Отрежете малките клони само с един удар (Фиг. 20.А).

По-добре е да се отрежат клоните под натиск като се започне отдолу нагоре, за да се избегне прегъване на верижния трион (Фиг. 20.В).

### 6.5.4 Разрязване на ствола

Разрязване означава рязане на ствола по неговата дължина.

Важно е да се убедите, че имате стабилна основа под краката си и че теглото ви е разпределено равномерно на двата крака. Ако е възможно, добре е да повдигнете и поддържате ствола чрез клони, дънери и трупи.

Разрязването на ствола се улеснява от използването на палеца (Фиг. 1.Н):

1. Вмъкнете металния палец в ствола, упражнявайте сила върху него с цел завъртане, за да опише машината дъга върху ствола, което ще й позволи да проникне в дървото (Фиг. 21);
2. повторете няколко пъти операцията, ако е необходимо, премествайки опорната точка на металния прът.

#### • Ствол положен на земята

Когато ствола се положи на земята по цялата си дължина, се реже отгоре (горно разрязване) (Фиг. 22.А).

- Разрежете до около половината от диаметъра, след което завъртете ствола и завършете разреза откъм противоположната страна.

#### • Ствол разположен само върху единия край

Когато ствола е положен само върху единия край:

- разрежете 1/3 от диаметър на страната разположена отдолу (долно разрязване) (Фиг. 23.А);
- после трябва да се направи финалния разрез, правейки горно разрязване, за да се срещне първия разрез (Фиг. 23.В).

#### • Ствол разположен върху двата края

Когато ствола е положен върху двата края:

- разрежете 1/3 от диаметъра като започнете от горната част (горен разрез) (Фиг. 24.А);
- после пристъпете към финалния разрез, като направите долно разрязване на долните 2/3, за да срещнете първия разрез (Фиг. 24.В).

#### • Наклонен ствол

Когато се разрязва ствола по наклон, е необходимо винаги да се стои в горната част (Фиг. 25).

В случай на извършване на операция, когато се завършва разреза, за да се поддържа контрол, налягането на срязване трябва да се намали, без да преустановявате захващането на ръкохватките на машината. Трябва да се попречи на влизането в контакт на машината със земята.

### 6.6 СПИРАНЕ

За спиране на машината:

1. Освободете лоста за управление на ускорителя (Фиг. 12.А).

**⚠ След като освободите лоста за управление на ускорителя, изчакайте няколко секунди, преди да се спре зъбчатата верига.**

Винаги спирайте машината:

- по време на преместванията между различните работни зони.

**⚠ По време на премествания, никога не поставяйте пръста върху предпазния бутон, за да се избегнат случайни действия.**

### 6.7 СЛЕД УПОТРЕБА

1. Натиснете бутона за блокиране, който е разположен на акумулаторната батерия на машината (Фиг. 26.А), махнете акумулаторната батерия от нейното гнездо (Фиг. 26.К) и пристъпете към нейното зареждане (пар. 7.2.2);
2. монтирайте защитата на шината (Фиг. 1.Ј);
3. изчакайте мотора да изстине преди да прибере машината за съхранение в каквато и да била среда;
4. разхлабете фиксиращата гайка на шината или ръчката, за да намалите обтягането на веригата (пар. 6.1.3);
5. почистете старателно машината от прах и остатъци и отстранете от веригата всякаква следа

от дървени стърготини или отлагания на масло (пар. 7.4);

6. проверете дали няма разхлабени или повредени компоненти. Ако е необходимо, заменете повредените компоненти и затегнете разхлабените винтове и болтове.

**ВАЖНО** Сваляйте винаги акумулатора (пар. 7.2.2) и монтирайте защитата на ножа, всеки път, когато машината не се използва или се оставя без наблюдение.

## 7. ОБИКНОВЕНА ПОДДРЪЖКА

### 7.1 ИНФОРМАЦИЯ ОТ ОБЩ ХАРАКТЕР

**⚠** *Правилата за безопасност, които трябва да се спазват, са описани в гл. 2. Спазвайте стриктно тези указания, с цел предотвратяване на сериозни рискове или опасности.*

**⚠** *Преди извършването на канвата и да била проверка, почистване или поддръжка/регулиране на машината:*

- *Спрете машината и изключете мотора;*
- *Изчакайте спирането на веригата;*
- *Издадете акумулатора от неговото гнездо;*
- *Поставете защитата на шината, освен в случаите на намеса по самата шина или верига.*
- *Изчакайте докато изстине моторът.*
- *Прочетете съответните инструкции;*
- *Носете подходящо облекло, работни ръкавици и предпазни очила.*

- Честотата и вида на намесите са обобщени в "Таблица на операциите по поддръжката". Таблицата има за цел да ви помогне в поддръжването на работоспособността и безопасността на Вашата машина. В нея са посочени основните намеси и периодичността, предвидена за всяка от тях. Извършете съответното действие при първото изтичане на скока.
- Използването на неоригинални резервни части и принадлежности и/или неправилно монтирани такива, може да има отрицателно въздействие върху функционирането и безопасността на машината. Производителят отклонява всякаква отговорност в случай на нанасяне на щети, инциденти или наранявания, предизвикани от цитираните по-горе продукти.
- Оригиначните резервни части се доставят от обслужващите работилници и от оторизираните дистрибутори.

**ВАЖНО** Всички операции по поддръжката и регулирането, които не са описани в това ръководство, трябва да се извършват от Вашия дистрибутор или от специализиран сервизен център.

## 7.2 АКУМУЛАТОРНА БАТЕРИЯ

### 7.2.1 Автономна работа на акумулаторната батерия

Автономната работа на акумулаторната батерия е обуславя основно от:

- a. фактори на околната среда, които довеждат до изразходване на по-голямо количество енергия:
  - рязане на дървета и клони с твърде големи размери.
- b. поведение на оператора, което трябва да избягва:
  - често включване и изключване по време на работа;
  - прилагане на неподходяща техника на рязане спрямо работата, която трябва да се извърши (пар. 6.5).

За оптимизиране на автономната работа на акумулаторната батерия е необходимо винаги:

- разрежете дървото, когато е сухо;
- да се използва подходяща техника за работата, която трябва да се извършва.

Ако се желае да използвате машината за по-дълги периоди на работа спрямо позволеното за стандартна акумулаторна батерия, е възможно да:

- закупите втора акумулаторна батерия стандартен тип, за да замените незабавно тази изтощената, без да компромитирате непрекъснатостта на работа;

### 7.2.2 Сваляне и презареждане на акумулаторната батерия

1. Натиснете бутона за блокиране, които се намират на акумулаторната батерия (Фиг. 26.A) и сваляте акумулаторната батерия (Фиг. 26.K);
2. Поставете акумулаторната батерия в зарядното устройство и свържете зарядното устройство към електрически контакт с напрежение, съответстващо с указаното на табелката (Фиг. 27).
3. Пристъпете към пълното зареждане, като следвате указанията, съдържащи се в книжката с инструкции на акумулаторната батерия/зарядното устройство.

**БЕЛЕЖКА** Акумулаторната батерия е снабдена със защита, която възпрепятства зареждането, ако температурата на околната среда не е между 4 и 40°C.

**БЕЛЕЖКА** Акумулаторната батерия може да се презарежда във всеки момент, даже частично, без риск от повреда.

## 7.2.3 Монтиране на акумулаторната батерия на машината.

След като завърши зареждането:

1. Извадете акумулаторната батерия от нейното гнездо в зарядното устройство (избягвайте да я държите в състояние на зареждане за дълго време при завършено презареждане) и изключете зарядното устройство от електрическата мрежа (Фиг. 28);
2. Поставете акумулаторната батерия в нейното отделение, разположено на машината (Фиг. 13.K);
3. избутайте докрай акумулаторната батерия, докато усетите “щракване”, което я блокира в позиция и осигурява електрически контакт;

## 7.3 ЗАРЕЖДАНЕ НА РЕЗЕРВОАРА ЗА МАСЛО НА ВЕРИГАТА

**БЕЛЕЖКА** Близко до пробката на резервоара за масло на веригата (Фиг. 29.A) е поставен следния символ:



Резервоар за масло на веригата

**ВАЖНО** Използвайте единствено смазочно масло, предназначено за моторни триони или прилепващо масло за моторни триони. Не използвайте масло, съдържащо примеси, за да не запушите филтъра в резервоара и за да не повредите окончателно маслената помпа.

Използването на качествено масло е от изключително значение за доброто смазване на режещите звена; използвано или нискокачествено масло водят до недобро смазване и скъсяват живота на веригата и шината.

**ВАЖНО** Не задействайте никога веригата без достатъчно масло, което може да доведе до повреждане на моторния трион и да компрометира неговата безопасност.

Проверете количеството на маслото в моторния трион на индикатора за ниво на маслото (Фиг. 29.B).

Ако нивото на маслото е ниско, долейте масло като следвате следните етапи:

1. Развийте и свалете пробката (Фиг. 29.A) от резервоара за масло.
2. Налейте масло в резервоара и мониторирайте нивото посредством съответния индикатор (Фиг. 29.B).
3. Уверете се, че не влизат нечистотии в резервоара на маслото по време на напълването.
4. Поставете пробката на маслото и я затегнете.

## 7.4 ПОЧИСТВАНЕ

### 7.4.1 Почистване на машината и на мотора

Когато приключите работа, почистете машината по подходящ начин от натрупания прах и отпадъчни материали.

- За да се намали риска от пожар, почиствайте машината и особено мотора, от остатъци от листа, клони или прекалено масло.
- Почиствайте винаги машината след използване като използвате чиста кърпа, навлажнена в неутрален детергент.
- Отстранявайте всякаква следа от влага, като си послужите с мека и суха кърпа. Влагата може да предизвика рискове от електрически удари.
- Не използвайте агресивни детергенти или разтворители за почистване на пластмасовите части или ръкохватките.
- Не използвайте струи вода и избягвайте да мокрите мотора и електрическите части.
- За да се избегни прегряване и повреждане на мотора или акумулаторната батерия, проверявайте винаги дали аспирационните решетки на охлаждащия въздух са чисти и свободни от отпадъци.

### 7.4.2 Почистване на веригата

След всяко използване, отстранявайте от веригата всички остатъци от съзрогтини или масло.

В случай на силно замърсяване или на втвърдяване на смола, разглобете веригата и я поставете за няколко часа в съд със специален детергент. После я изплакнете с чиста вода и я третирайте с подходящ антикорозионен спрей, преди да я монтирате пак на машината.

## 7.5 ЩИФТ ЗА БЛОКИРАНЕ НА ВЕРИГАТА

Преди всяко използване проверявайте състоянието на щифта за блокиране на веригата (Фиг. 1.G) и в случай, че е повреден, го възстановете.

## 7.6 ПРОВЕРКА НА ОТВОРИТЕ ЗА СМАЗВАНЕ НА МАШИНАТА И НА ШИНАТА

Преди всяко ежедневно използване, свалете капака (пар. 4.2), демонтирайте шината и проверете дали отворите за смазване на машината (Фиг. 30.A) и направляващата шина (Фиг. 30.B) не са запушени.

## 7.7 ФИКСИРАЩИ ГАЙКИ И ВИНТОВЕ

- Поддържайте затегнати гайките и винтовете, за да сте сигурни, че машината се намира винаги в състояние да функционира безопасно.

- Проверявайте редовно дали ръкохватките са закрепени здраво.

## 8. ИЗВЪНРЕДНА ПОДДРЪЖКА

### 8.1 ПИЪНОН ЗА ТЕГЛЕНЕ НА ВЕРИГАТА

Периодично проверявайте състоянието на пиньона при вашия консултант-продавач и когато износването превишава допустимите граници, го сменете.

**⚠ Не монтирайте нова верига с износен пиньон или обратното.**

### 8.2 ПОДДРЪЖКА НА ЗЪБЧАТАТА ВЕРИГА

**⚠ По причини за безопасност и ефикасност е изключително важно инструментите за рязане да са добре наточени.**

**⚠ Използвайте винаги плътни работни ръкавици при извършване на операции върху шината и веригата.**

Налага се наточване на веригата когато:

- Стърготините са праховидни.
- Упражнява се по-голяма сила за рязане.
- Рязането не е праволинейно.
- Вибрирането е засилено.

**⚠ Ако веригата не е достатъчно остра, се увеличава опасността от отскачане (kickback).**

**ВАЖНО** Препоръчва се наточването на веригата да се повери в специализиран за целта център, тъй като се извършва с подходящи уреди, които гарантират минимално износване на материалите и трайно наточване на всички режещи части.

### 8.2.1 Смяна на зъбчатата верига

Веригата трябва да се замени когато:

- дължината на резаща се намалява с 5 mm или по-малко;
- Луфтът между решетките/мрежите върху нитовете е прекалено голям.
- Скоростта на рязане е бавна и повторните наточвания не подобряват скоростта на рязане. Веригата е износена.

**ВАЖНО** След смяна на веригата е необходимо да се извършва по-често проверка на нейното обтягане, поради улягане на веригата.

### 8.3 ПОДДРЪЖКА НА НАПРАВЛЯВАЩАТА ШИНА

**БЕЛЕЖКА** Всяка една операция засягаща направляващата шина представлява операция, която

то изисква наместата на компетентно лице, а също така и използването на съответни инструменти, за да може да се извърши правилно; по причини за безопасност е за предпочитане, да се обърнете към Вашия продавач.

За да избегнете асиметрично износване на шината е необходимо да я обръщате периодично.

За да се запази ефективността на шината трябва:

1. смазвайте със специална спринцовка (не е включена в доставката) лагерите на възвратния пиньон (ако има такъв);
2. почистете жлеба на шината със специално стъргалo (не е включено в доставката) (Фиг. 31.А);
3. почистете отворите за смазване (Фиг. 31.В);
4. с плоска пила отстранете смазочните остатъци от страничните части и изравнете неравностите между водачите, ако има такива.

### 8.3.1 Смяна на шината

Шината трябва да се замени когато:

- дълбочината на жлеба е по-малка от височината на пльзгащите звена от веригата (които не трябва в никакъв случай да опират в долната част);
- вътрешната част на водача е износена до такава степен, че наклоня странично веригата.

## 9. ПРИБИРАНЕ ЗА СЪХРАНЕНИЕ

### 9.1 ПРИБИРАНЕ НА МАШИНАТА ЗА СЪХРАНЕНИЕ

Когато машината трябва да се прибере за съхранение:

1. Свалете акумулаторната батерия от нейното гнездо и пристъпете към зареждането ѝ.
2. Сложете защитата на шината;
3. - Изчакайте докато изстине моторът.
4. Извършете почистване (пар. 7.4).
5. Проверете дали няма разхлабени или повредени компоненти. Ако е необходимо, сменете повредените компоненти и затегнете евентуални разхлабени винтове и болтове или се свържете с оторизиран сервизен център.
6. Приберете машината за съхранение:
  - в сухо помещение;
  - защитена от неблагоприятни атмосферни явления;
  - на място недостъпно за деца;
  - уверете се, че сте отстранили ключовете или инструментите, които са били използвани за извършване на поддръжката;
  - при температура на околната среда включена между -20°C и 85°C .

## 9.2 ПРИБИРАНЕ НА АКУМУЛАТОРА ЗА СЪХРАНЕНИЕ

Акумулатора трябва да се съхранява в затворени помещения без влажност, при температура включена между:

- 0°C - 60°C за 1 месец
- 0°C - 45°C за 3 месеца
- 0°C - 25°C за 1 година

**БЕЛЕЖКА** В случай на продължително неизползване, зареждайте акумулатора на всеки два месеца, за да удължите неговият жизнен цикъл.

## 10. ПРЕМЕСТВАНЕ И ТРАНСПОРТИРАНЕ

Всеки път, когато трябва да премествате, повдигате, транспортирате или наклоняте машината, е необходимо:

- Спрете машината;
- Изчакайте спирането на веригата;
- Свалете акумулаторната батерия от нейното гнездо и пристъпете към зареждането ѝ;
- Сложете защитата на шината;
- Изчакайте докато изстине моторът.
- Носете здрави работни ръкавици;
- Хващайте машината единствено за дръжките и насочете шината в посока, обратна на придвижването.

Когато се транспортира машината с транспортно средство е необходимо:

- при транспортиране обезопасете по подходящ начин като използвате въжета или вериги;
- машината да се позиционира така, че да не представлява опасност за никого.

## 11. ТЕХНИЧЕСКО ОБСЛУЖВАНЕ И ПОПРАВКИ

Това ръководство предоставя всички упътвания, необходими за управлението на машината и за извършване на правилна основна поддръжка от потребителя. Всички операции по регулирането и поддръжката, които не са описани в това ръководство, трябва да бъдат извършвани при Вашия дистрибутор или в специализиран център за обслужване, който разполага с необходимите познания и инструменти за правилното извършване на работата, като се запази степента на безопасност и първоначалното състояние на машината.

Операции, извършени от некомпетентни лица или фирми водят до отпадане на всякаква гаранция и всякакво задължение или отговорност на Производителя.

- Само работилници, оторизирани да извършват техническо обслужване, могат да извършват поправки и поддръжка, когато машината е в гаранция.

- Оторизираните работилници за техническо обслужване използват единствено оригинални резервни части. Оригиначните резервни части и принадлежности са специално разработени за машините.
- Неоригиналните резервни части и принадлежности не са одобрени за използване; използването на неоригинални резервни части и принадлежности води до отпадане на гаранцията.
- Препоръчва се да закарате машината веднъж в годината в оторизирана работилница за техническо обслужване, за извършване на поддръжка, техническо обслужване и проверка на предпазните устройства.

## 12. ГАРАНЦИОННО ПОКРИТИЕ

Гаранцията покрива всички дефекти на материали, както и производствени дефекти. Потребителят трябва да следва внимателно всички предоставени инструкции в приложената документация.

Гаранцията не покрива вреди/щети дължащи се на:

- Непознаване на придружаващата документация.
- Невнимание.
- Неправилно използване и монтаж или несвойствено използване.
- Използване на неоригинални резервни части.
- Използване на принадлежности, които не са доставени или такива, които не са одобрени от производителя.

Освен това, гаранцията не покрива:

- Нормалното износване на износващи се материали като инструменти за рязане, предпазни болтове.
- Нормалното износване.

Потребителят е защитен от действащото национално законодателство. Правата на потребителя предвидени от действащото национално законодателство по никакъв начин не се ограничават от настоящата гаранция.

### 13. ТАБЛИЦА НА ОПЕРАЦИИТЕ ПО ПОДДРЪЖКАТА

Операция	Периодичност		Параграф
	Първи път	След това всеки	
<b>МАШИНА</b>			
Проверка на всички фиксирания	-	Преди всяко използване	7.7
Проверки за безопасност / Проверка на командите	-	Преди всяко използване	6.2
Проверка на щифта за блокиране на веригата	-	Преди всяко използване	7.5
Общо почистване и проверка	-	В края на всяко използване	7.4
Почистване на веригата	-	В края на всяко използване	7.4.2
Проверка на отворите за смазване на машината и на шината.	-	Преди всяко използване	7.6
Проверка на пиньона за теглене на веригата	-	Веднъж в месеца	8.1 *
Поддръжка на веригата	-	-	8.2 *
Поддръжка на шината	-	-	8.3
Доливане на масло на веригата	-	Преди всяко използване	7.3

\* Операция, която трябва да се извърши от вашия Дистрибутор или от Сервизен център

### 14. ИДЕНТИФИЦИРАНЕ НА НЕИЗПРАВНОСТИ

ПРОБЛЕМ	ВЪЗМОЖНА ПРИЧИНА	МЕРКИ
1. Задействайте лоста за управление на ускорителя и бутона за блокиране, машината не се задейства.	Липсващ акумулатор или не е поставен правилно	Убедете се, че сте поставили правилно акумулатора (пар. 7.2.3).
	Изтощен акумулатор	Проверете състоянието на зареждане и презаредете акумулатора (пар. 7.2.2).
	Повредена машина	Не използвайте машината, свалете акумулатора и се свържете със сервизния център.
2. Моторът спира по време на работа	Акумулатора не е поставен правилно	Убедете се, че сте поставили правилно акумулатора (пар. 7.2.3).
	Изтощен акумулатор	Проверете състоянието на зареждане и презаредете акумулатора (пар. 7.2.2).
	Повредена машина	Не използвайте машината, свалете акумулатора и се свържете със сервизния център.
	задейства се защита на мотора	изчакайте 15 минути машината да изстине, след което я рестартирайте

3. Със задействани бутон за блокиране на ускорителя и лост за управление на ускорителя, веригата не се върти.	Прекалено обтягане на веригата.	Обтегнете веригата (пар. 6.1.3).
	Проблем с шината и веригата	Проверете дали веригата се плъзга свободно, както и дали шината няма деформирани водачи (пар. 8.2, 8.3).
	Повредена машина.	Да не се използва машината. Спрете незабавно машината, свалете акумулатора и се свържете със сервизния център.
4. Веригата върху крайната част на шината се прегрява и излиза пушек.	Прекалено обтягане на веригата.	Обтегнете веригата (пар. 6.1.3).
	Празен резервоар за смазочно масло.	Заредете резервоара със смазочно масло (пар. 7.3).
5. Моторът функционира неправилно или няма мощност при натоварване	Проблем с шината и веригата	Проверете дали веригата се плъзга свободно и шината няма деформирани водачи.
6. Не излиза масло	Нискокачествено масло	При студен двигател, изпразнете резервоара, продухайте резервоара и каналите с течен детергент и сменете маслото.
	Запушени отвори за смазване	Почистете отворите за смазване (пар. 7.6).
7. Машината е ударила чуждо тяло.	Повредена машина или разхлабени части.	Спрете машината (пар. 6.6). Проверете за евентуални повреди. Проверете дали има разхлабени части и ги затегнете. Извършете проверки, смени или поправки в оторизиран специализиран център.
8. Чува се шум и/или се усещат прекалени вибрации по време на работа	Разхлабени или повредени части	Спрете машината, свалете акумулатора и: – проверете щетите; – проверете дали има разхлабени части и ги затегнете; – погрижете се да смените или поправите повредените части с други със същите характеристики.
9. По време на работа, излиза пушек от машината	Повредена машина	Да не се използва машината. Спрете незабавно машината, свалете акумулатора и се свържете със сервизния център.



10. Кратка автономна работа на акумулатора	Тежки условия на експлоатация с по-голямо потребление на енергия	Оптимизирайте използването (пар. 7.2.1).
	Капацитета на акумулатора не е достатъчен за работните нужди.	Използвайте втори акумулатор или акумулатор с по-голям капацитет (пар. 7.2.1).
	Намаляване (деградация) на капацитета на акумулатора	Закунете нов акумулатор.
11. Зарядното устройство не извършва зареждане на акумулатора	Акумулаторът не е включен правилно в зарядното	Проверете дали включването е правилно (пар. 7.2.2).
	Неподходящи условия на околната среда	Извършете зареждането в среда с подходяща температура (вижте книжката с инструкции на акумулатора/ зарядното устройство).
	Мръсни контакти	Почистете контактите.
	Липса на напрежение в зарядното устройство	Проверете дали щепсела е поставен в контакта и дали има напрежение в електрическия контакт.
	Дефектно зарядно устройство	Заменете го с оригинално зарядно устройство.
		Ако неизправността продължава да съществува, вижте за справка ръководството на акумулатора/ зарядното устройство.

Ако проблемите продължават след като сте практикували описаните по-горе решения за отстраняване на неизправностите, свържете се с Вашия дистрибутор.

## 15. ПРИНАДЛЕЖНОСТИ ПО ЗАЯВКА

### 15.1 АКУМУЛАТОРНИ БАТЕРИИ

Налични са акумулатори с различен капацитет, за приспособяване към специфични работни нужди (фиг. 32). Списъка на одобрените акумулаторни батерии за тази машина се намира в таблицата “Технически данни”.

### 15.2 ЗАРЕЖДАНЕ НА АКУМУЛАТОРНАТА БАТЕРИЯ

Устройство, което се използва за зареждане на акумулаторната батерия (Фиг. 33).

### 15.3 ШИНИ И ВЕРИГИ

В “Таблица за правилната комбинация на шина и верига” са посочени всички възможни комбинации между шина и верига. В същата таблица е посочена информация за техническите характеристики на одобрените вериги и шини, за всяка машина.

 **За смяна използвайте само шини и вериги, които са цитирани в таблицата. Употребата на неодобрени комбинации може да доведе до сериозни лични наранявания и да повреди машината.**

 **Като се има предвид, че избора, поставянето и използването на шината и веригата се извършва от потребителя, по негово усмотрение, този последният поема отговорност за нанесени щети от различен характер. В случаи на съмнения или недостатъчни познания за особеностите на всяка шина или верига, е необходимо да се свържете с вашия продавач-консултант или специализиран център за градински инструменти.**



## SADRŽAJ

1. OPĆE INFORMACIJE .....	1
2. SIGURNOSNI PROPISI .....	2
3. UPOZNAVANJE S MAŠINOM .....	6
3.1 Opis mašine i predviđena upotreba.....	6
3.2 Sigurnosne oznake .....	7
3.3 Glavni dijelovi .....	7
3.4 Identifikacijska naljepnica.....	8
4. MONTAŽA .....	8
4.1 Komponente za montažu .....	8
4.2 Montaža vodilice lanca i ozubljenog lanca .....	8
5. UPRAVLJAČKE KOMANDE .....	9
5.1 POLUGA komande gasa .....	9
5.2 TASTER za blokiranje gasa .....	9
5.3 Kočnica lanca.....	9
6. UPOTREBA MAŠINE .....	9
6.1 Pripreme radnje.....	9
6.2 Sigurnosne kontrole .....	10
6.3 Startanje .....	10
6.4 Rad .....	11
6.5 Radovi u šumi .....	11
6.6 Zaustavljanje .....	12
6.7 Nakon upotrebe .....	12
7. REDOVNO ODRŽAVANJE .....	13
7.1 Opće informacije .....	13
7.2 Baterija.....	13
7.3 Šipanje ulja za lanac .....	14
7.4 Čišćenje .....	14
7.5 Osovina za blokiranje lanca .....	14
7.6 Rupe za podmazivanje na mašini i vodilici .....	14
7.7 Maticе i vijci za fiksiranje .....	14
8. IZVANREDNO ODRŽAVANJE .....	15
8.1 Pogonski zupčanik lanca.....	15
8.2 Održavanje ozubljenog lanca .....	15
8.3 Održavanje vodilice lanca .....	15
9. SKLADIŠTENJE .....	15
9.1 Skladištenje mašine .....	15
9.2 Skladištenje baterije .....	15
10. ODRŽAVANJE I TRANSPORT .....	16
11. ASISTENCIJA I POPRAVKA .....	16
12. POKRIĆE GARANCIJE .....	16
13. TABLICA S INTERVENCIJAMA ODRŽAVANJA .....	17
14. PREPOZNAVANJE PROBLEMA .....	18
15. DODATNA OPREMA NA ZAHTJEV .....	20
15.1 Baterije.....	20
15.2 Punjač baterije .....	20
15.3 Vodilice lanca i lanci .....	20

## 1. OPĆE INFORMACIJE

### 1.1 KAKO SE SLUŽITI PRIRUČNIKOM

U priručniku neki paragrafi koji sadrže informacije od posebnog značaja za sigurnost ili rad, istaknuti su na različite načine, prema slijedećem kriteriju:

**NAPOMENA** ili **VAŽNO** pruža objašnjenja ili ostale elemente u vezi s prethodno navedenim, kako ne biste oštetili mašinu ili napravili štetu.

Simbol  ističe opasnost. Ukoliko se ne pridržavate upozorenja, možete se povrijediti ili nanijeti povrede i/ili oštećenja trećim licima.

.....  
 • Paragrafi istaknuti kvadratom s tačkastim .....  
 • stranama sive boje pokazuju opcijske .....  
 • karakteristike koje ne postoje na svim .....  
 • modelima mašina opisanih u ovom .....  
 • Priručniku. Provjerite je li karakteristika .....  
 • prisutna na Vašem modelu mašine. ....

Sve oznake "prednji", "stražnji", "desno" i "lijevo" odnose se na radni položaj rukovaoca.

### 1.2 REFERENCE

#### 1.2.1 Slike

Slike u ovim uputstvima za upotrebu označene su brojevima 1, 2, 3 i tako dalje.

Dijelovi prikazani na slikama označeni su slovima A, B, C i tako dalje.

Referencija na komponentu C na slici 2 označava se natpisom: "Vidi Sl. 2.C" ili jednostavno "(Sl. 2.C)".

Slike su indikativne. Stvarni broj komada može varirati u odnosu na one prikazane.

#### 1.2.2 Naslovi

Priručnik je podijeljen na poglavlja i paragrafe. Naslov paragrafa "2.1. Obuka" je podnaslov od "2. Sigurnosni propisi". Referencija na naslove i paragrafe označena je skraćenicama pogl. i par. i odnosnim brojem. Primjer: "pogl. 2" ili "par. 2.1".

## 2. SIGURNOSNI PROPISI

### 2.1 OPSTA SIGURNOSNA UPOZORENJA ZA ELEKTRICNE ALATKE

 **PAŽNJA** Pročitajte sva sigurnosna upozorenja i sva uputstva. Nepoštovanje upozorenja i uputstava može dovesti do nastanka električnog udara, požara i/ili ozbiljnih povreda.

Sačuvajte sva upozorenja i uputstva za naredne konsultacije.

Termin "električna alatka" naveden u upozorenjima odnosi se na vaš aparat koji se napaja na bateriju (bez kabla).

#### 1) Sigurnost radnog područja

- Redovno čistite radno područje koje mora biti i dobro osvijetljeno.** Mračna i neuredna područja olakšavaju nastanak nezgoda.
- Nemojte koristiti električnu alatku na prostoru u kojem postoji rizik od eksplozija, u prisustvu zapaljive tekućine, plina ili prašine.** Električne alatke dovode do stvaranja iskri koje mogu zapaliti prašinu ili paru.
- Držite podalje djecu i ostale osobe kada koristite električnu alatku.** Gubitak pažnje može dovesti do gubitka kontrole.

#### 2) Električna sigurnost

- Utikači električne alatke moraju odgovarati utičnici. Nikada nemojte mijenjati utikač na bilo koji način. Ne koristite adapter-utikače sa uzemljenim električnim alatkama.** Nepromijenjeni utikači i odgovarajuće utičnice smanjice rizik od električnog udara.
- Izbjegavajte kontakt tijela s uzemljenim površinama ili površinama povezanim na uzemljenje, kao što su cijevi, radiator, štednjaci i hladnjaci.** Postoji povećani rizik od električnog udara ako je vaše tijelo uzemljeno.
- Ne izlažite električne alatke kiši ili vlazi.** Ulazak vode u električnu alatku povećava rizik od električnog udara.
- Nemojte nepravilno da koristite kabel. Nikada nemojte koristiti kabel za nošenje, povlačenje ili odvajanje električne alatke. Držite kabel dalje od topline, ulja, oštrih rubova ili pokretnih dijelova.** Oštećeni ili zamršeni kabeli povećavaju rizik od električnog udara.

- Kad koristite električnu alatku na otvorenom, koristite nastavak prikladan za spoljnu upotrebu.** Korištenje kabla prikladnog za spoljnu upotrebu smanjuje rizik od električnog udara.
- Ako je neizbježno korištenje električne alatke na vlažnom mjestu, upotrijebite napajanje zaštićeno uređajem za zaštitu od preostale struje (RCD).** Korištenje uređaja RCD smanjuje rizik od električnog udara.

#### 3) Lična sigurnost

- Uvijek budite pažljivi, kontrolirajte ono što radite i koristite zdrav razum kada se služite električnom alatkom. Nemojte koristiti električnu alatku kada ste umorni ili pod uticajem droga, alkohola ili lijekova.** Trenutak nepažnje za vrijeme korištenja električne alatke može izazvati ozbiljne tjelesne povrede.
- Nosite zaštitnu odjeću. Uvijek nosite zaštitne rukavice.** Upotreba zaštitne opreme kao što su maske za zaštitu od prašine, obuća protiv klizanja, zaštitni šljemovi ili zaštita za uši smanjuje nastanak tjelesnih povreda.
- Izbjegavajte slučajna startanja. Provjerite je li aparat ugašen prije postavljanja baterije i prije nego što uhvatite ili transportirate električnu alatku.** Ako transportirate električnu alatku s prstom na prekidaču ili kad je prekidač u položaju "ON", lakše može doći do nezgoda.
- Izvadite sve ključeve ili regulacioni alat prije aktiviranja električne alatke.** Ključ ili alat koji ostanu u kontaktu s nekim dijelom u pokretu mogu izazvati tjelesne povrede.
- Nemojte gubiti ravnotežu. Uvijek morate imati dobar oslonac i prikladnu ravnotežu.** To mogućiava bolju kontrolu električne alatke u opasnim situacijama.
- Obucite se na odgovarajući način. Nemojte nositi široku odjeću ili nakit. Držite kosu, odjeću i rukavice podalje od dijelova u pokretu.** Otkopčana odjeća, nakit ili duga kosa mogu se zaplesti u dijelove u pokretu.
- Ako ima uređaja koje treba da povežete na uređaje za izvlačenje i skupljanje prašine, provjerite da nisu pogrešno povezani i da se pogrešno ne koriste.** Upotreba ovih uređaja može smanjiti rizike koje izaziva prašina.
- Ne dopustite da vas poznavanje stečeno čestom upotrebom mašine učini previše sigurnim da biste zanemarili načela**

**sigurnosti.** Nemarno djelovanje može u djeliću sekunde uzrokovati ozbiljne ozljede.

#### 4) Upotreba i čuvanje električne alatke

- a) **Nemojte preopterećivati električnu alatku.** Koristite električnu alatku koja je pogodna za rad. Električna alatka pogodna za rad bolje i sigurnije će izvršiti rad, pri brzini za koju je ona i projektirana.
- b) **Nemojte koristiti električnu alatku ako prekidač nije u stanju da je uredno pokrene ili zaustavi.** Električna alatka koju prekidač ne može aktivirati opasna je i mora se popraviti.
- c) **Izvadite bateriju iz njenog ležišta prije nego što izvršite bilo koji zahvat ili zamjenu dodatne opreme ili prije nego što odložite električnu alatku.** Ove sigurnosne preventivne mjere smanjuju rizik od slučajnog startanja električne alatke.
- d) **Odložite upotrijebljene električne alatke izvan dometa djece i ne dopustite da električnu alatku koriste osobe koje nisu s njom upoznate i koje nisu pročitale ova uputstva.** Električne alatke su opasne ako ih koriste neiskusne osobe.
- e) **Redovno održavajte električne alatke.** Provjerite da li su pokretni dijelovi poravnani i da se slobodno kreću, da dijelovi nisu polomljeni ili da nema nijedne druge okolnosti koja bi mogla ugroziti rad električne alatke. U slučaju oštećenja, električnu alatku trebate popraviti prije upotrebe. Mnoge nezgode nastaju uslijed nedovoljnog održavanja.
- f) **Reznu glavu trebate oštriti i čistiti.** Prikladno održavanje rezne glave, dobro naoštreni noževi rjeđe će se zaglaviti i lakše kontrolirati.
- g) **Koristite električnu alatku i dodatnu opremu prema priloženim uputstvima, imajući u vidu radne uslove i tip posla koji trebate obaviti.** Upotreba električne alatke za operacije koje nisu predviđene može dovesti do nastanka opasnih situacija.
- h) **Držite držala suvim, čistim i bez ulja i masti.** Klizava držala ne dopuštaju sigurno rukovanje i kontrolu alatke u neočekivanim situacijama.

#### 5) Upotreba i mjere predostrožnosti za alatke na baterije

- a) **Punite baterije samo punjačem koji je odredio proizvođač.** Punjač koji je prikladan za jedan određeni tip baterija može stvoriti rizik od požara ukoliko se koristi za drugi tip baterija.
- b) **Koristite električne alatke samo s baterijama koje su za iste posebno namijenjene.** Upotreba bilo kojih drugih

baterija može dovesti do rizika od povreda i požara.

- c) **Kad baterije ne koristite, iste morate držati podalje od ostalih metalnih predmeta kao što su uredske spajalice, kovani novac, ključevi, čavli, vijci ili drugi metalni predmeti koji mogu dovesti do spoja između dvije stezaljke.** Ukoliko dođe do kratkog spoja između stezaljki baterije, mogu nastati opekotine ili požar.
- d) **Ako je baterija u lošem stanju, iz nje može iscuriti tečnost: izbjegavajte bilo koji dodir s tečnošću. Ako dođe do slučajnog dodira s tečnošću, odmah isperite vodom. Ako tečnost dođe u dodir s očima, odmah zatražite ljekarsku pomoć.** Tečnost koja izađe iz baterije može dovesti do iritacija ili opekotina.
- e) **Nemojte koristiti oštećenu ili izmjenjenu bateriju ili instrument.** Oštećene ili izmjenjene baterije mogu se pokazati nepredvidivim i to može rezultirati požarom, eksplozijom ili rizikom od ozljeda.
- f) **Ne izlažite bateriju vatri ili visokim temperaturama.** Izloženost vatri ili temperaturama iznad 130 °C može izazvati eksplozije. NAPOMENA. Temperatura od "130 °C" može se zamijeniti temperaturom "265 °F".
- g) **Slijedite sve upute za punjenje i nemojte puniti bateriju izvan temperaturnog područja navedenog u uputama.** Nepravilno punjenje ili pri temperaturama izvan navedenog raspona mogu oštetiti bateriju i povećati rizik od požara.

#### 6) Servis

- a) **Električnu alatku treba da popravi kvalificirano osoblje i da koristi isključivo originalne rezervne dijelove.** To omogućava da se održi sigurnost električne alatke.
- b) **Nikada nemojte popravljati oštećene baterije.** Održavanje baterije smije izvoditi samo proizvođač ili ovlašteni servis.

### 2.2 SPECIFIČNA SIGURNOSNA PRAVILA ZA MOTORNE I ELEKTRIČNE PILE

- a) **Držite sve dijelove tijela podalje od nazubljenog lanca dok lančana pila radi.** Prije startanja lančane pile, uvjerite se da nazubljeni lanac ne dolazi u dodir ni sa čim. Trenutak nepažnje za vrijeme startanja lančanih pila, može dovesti do toga da se odjeća ili tijelo zapletu u nazubljeni lanac.
- b) **Desnom rukom uvijek trebate držati zadnji rukohvat, a lijevom rukom prednji.** Na ovaj

- način uvijek trebate držati lančanu pilu, budući se, u suprotnom, možete ozlijediti.
- c) **Uхватite električnu alatku samo za izoliranu površinu rukohvata, budući bi sječivo moglo doći u dodir sa skrivenim kablovima.** Dodir ozubljenog lanca s kablom pod naponom može dovesti pod napon metalne dijelove alatke od čega rukovaoc može zadobiti električni udar.
  - d) **Nosite sigurnosne naočale i zaštitu za sluh. Preporuča se da koristite ostalu opremu za zaštitu glave, ruku, stopala i nogu.** Nošenje prikladne sigurnosne odjeće može smanjiti rizik od telesnih ozljeda koje izazovu leteći komadići kao i slučajni kontakt s nazubljenom pilom.
  - e) **Nemojte aktivirati motornu pilu na stablu, ljestvama, krovu ili bilo kojem nestabilnom nosaču.** Korištenje motorne pile na ovaj način može dovesti do ozbiljnih osobnih ozljeda.
  - f) **Uvijek imajte siguran oslonac za stopala i startujte lančanu pilu dok stojite na stabilnoj, sigurnoj i ravnoj površini.** Klizava ili nestabilna površina kao što su stepenice, može dovesti do gubitka ravnoteže ili kontrole nad lančanom pilom.
  - g) **Kada režete granu koja je napeta, trebate znati da postoji rizik od povratnog udarca.** Kada popusti napregnutost vlakana drveta, napeta grana s povratnim efektom može pogoditi rukovaoca i/ili dovesti do gubitka kontrole nad lančanom pilom.
  - h) **Budite posebno oprezni kada režete žbunje i mlado raslinje.** Tanak materijal može se zaglaviti u nazubljeni lanac i biti odbačen u vašem pravcu i/ili može učiniti da izgubite ravnotežu.
  - i) **Prenosite lančanu pilu držeći je za prednji rukohvat kad je ugašena i podalje od vašeg tijela. Kada prenosite ili odlažete lančanu pilu, uvijek trebate staviti poklopac na vodilicu.** Ispravno rukovanje lančanom pilom smanjuje mogućnost slučajnog kontakta s pokretnim nazubljenim lancem.
  - j) **Pridržavajte se uputstava o podmazivanju, zategnutosti lanca i promjenu vodilice i lanca.** Lanac koji nije dobro zategnut i podmazan može pući i na taj način povećati rizik od povratnog udarca.
  - k) **Sijecite samo drvo. Nemojte koristiti lančanu pilu za nepredviđenu upotrebu. Na primjer: nemojte koristiti lančanu pilu za sječu metalnog, plastičnog materijala, građevinskog materijala ili materijala koji nisu od drveta.** Ako lančanu pilu koristite za radnje drugačije od navedenih, mogu nastati opasne situacije.
  - l) **Ne pokušavajte srušiti stablo dok ne shvatite rizike i kako ih izbjeći.** Prilikom rušenja stabla može doći do ozbiljnih ozljeda rukovatelja ili posmatrača.

- m) **Slijedite sva uputstva za uklanjanje zaglavljenja, skladištenje i/ili održavanje vaše motorne pile.** Provjerite je li prekidač isključen i je li baterija uklonjena. Ozbiljne osobne ozljede mogu nastati zbog neočekivanog aktiviranja lančane pile tokom uklanjanja zaglavljenog materijala ili održavanja.
- n) **Preporuča se, barem za prvu upotrebu, rezanje trupaca na stukturi za piljenje .**
- o) **Preporuča se da se oštrenje i održavanje lanca pile obavlja u ovlaštenim servisima.**
- p) **Rukohvati uvijek trebaju biti suhi, čisti i bez tragova ulja i masti.** Masni i nauljeni rukohvati su klizavi i tako mogu da dovedu do gubitka kontrole.

### 2.3 UZROCI POVRATNOG UDARCA I PREVENCIJA ZA RUKOVAOCA

Povratni udarac može nastati kada vrh ili kraj vodilice dodirne predmet, ili pak pad se drvo zatvori u sebe i tako pritegne nazubljeni lanac tokom sječenja.

Kontakt sa vrhom može, u nekim slučajevima, dovesti do suprotne reakcije i gurnuti vodilicu prema gore i nazad prema rukovaocu.

Pritezanje nazubljenog lanca na gornjem dijelu vodilice može brzo gurnuti unazad nazubljeni lanac prema rukovaocu.

Jedna od ovih reakcija može dovesti do gubitka kontrole nad pilom i ozbiljno povrijediti osobe. Ne trebate se isključivo oslanjati na sigurnosne uređaje koji su ugrađeni na pili.

Rukovaoc lančane pile mora da usvoji razne mjere kako bi izbjegao rizike od nezgoda ili povreda za vrijeme rezanja. Povratni udarac je rezultat loše upotrebe alatke i/ili neispravnih radnih postupaka ili uslova i može se izbjeći preduzimanjem određenih mjera koje su navedene u nastavku:

- a) **Držite pilu čvrsto obema rukama, na način da palci i prsti budu oko rukohvata lančane pile, a rukama i tijelom zauzmite takav položaj koji će vam omogućiti da se oduprete snazi povratnog udarca..** Rukovaoc može kontrolirati snagu povratnog udarca ako je preduzeo odgovarajuće mjere opreza. Ne pustite da se pokrene lančana pila.
- b) **Nemojte pružati ruke suviše daleko i nemojte sjeći iznad visine ramena..** To doprinosi da izbjegnute neželjene kontakte i omogućava bolju kontrolu lančane pile u nepredviđenim situacijama.

**c) Koristite isključivo vodilice u obliku mačeva i lance koje je odredio proizvođač.** Rezervne vodilice i lanci koji nisu odgovarajući mogu dovesti do pucanja lanca i/ili do povratnih udara.

**d) Pridržavajte se uputstava proizvođača kada su u pitanju oštrenje i održavanje lančane pile.** Smanjenje nivoa dubine može dovesti do većeg broja povratnih udara.

#### • Tehnike upotrebe električne lančane pile (na bateriju)

Uvijek se pridržavajte sigurnosnih upozorenja i primijenite tehnike rezanja koje su najpogodnije za tip rada koji trebate izvršiti, prema uputstvima i primjerima navedenim u uputstvima za upotrebu.

#### • Sigurni transport električne lančane pile (na bateriju)

Svaki put kad je potrebno pomaknuti ili transportirati mašinu postupite kako slijedi:

- ugasis motor, pričekajte da se zaustavi lanac i otkaçite mašinu s električne mreže;
- postavite poklopac vodilice lanca;
- uhvatite mašinu samo za rukohvate i usmjerite vodilicu lanca u smjeru suprotnom od smjera kretanja.

Kada prevozite mašinu na prijevoznom sredstvu, trebate je postaviti na način da ona ne predstavlja opasnost ni za koga i trebate je dobro učvrstiti.

#### • Preporuke za početnike

Prije nego što po prvi put trebate izvršiti obaranje stabla ili rezanje grana, korisno je:

- da ste posebno obučeni za upotrebu ovog tipa alatke;
- da ste pažljivo pročitali sigurnosna upozorenja i uputstva za upotrebu sadržana u ovom priručniku;
- vježbajte na panjevima na zemlji ili panjevima fiksiranim na kozićima, kako biste upoznali mašinu i najprikladnije tehnike rezanja.

#### • Ispravno rukovanje i upotreba električnih alatki na bateriju

- Prije stavljanja baterije uvjerite se je li mašina isključena. Ako montirate bateriju u električni aparat koji je uključen, može doći do požara.
- Da biste napunili baterije koristite samo punjač baterija koje je preporučio proizvođač. Punjači baterija su obični specifični za svaki tip baterije; ako se koriste s drugim tipovima baterija, postoji rizik od požara.
- Koristite isključivo specifične baterije koje su predviđene za vašu mašinu. Upotreba drugih baterija može prouzrokovati povrede i rizik od požara.
- Bateriju koja se ne koristi treba držati podalje od uredskih spajalica, kovanog

novca, ključeva, čavala, vijaka ili drugih sitnih metalnih predmeta koji bi mogli dovesti do nastanka kratkog spoja između kontakata. Kratak spoj između kontakata baterije može izazvati sagorjevanje ili požar.

- Baterija koja je u lošem stanju može dovesti do izlaska tečnosti. Izjegavajte dodir s tečnošću. U slučaju dodira s tečnošću, odmah isperite vodom. U slučaju da tečnost dođe u dodir s očima, odmah se obratite ljekaru. Tečnost koja izade iz baterije može izazvati kožne iritacije ili opekotine.
- Provjerite je li baterija u dobrom stanju i da nema znakova oštećenja. Nemojte koristiti mašinu ako je baterija oštećena ili dotrajala.

## 2.4 BATERIJA/PUNJAČ BATERIJE

### PAŽNJA

**Sljedeći sigurnosni propisi dopunjuju sigurnosne propise koji se nalaze u posebnoj knjižici punjača za bateriju.**

- Za punjenje baterije koristite isključivo punjač koji je preporučio proizvođač. Neodgovarajući punjač baterije može dovesti do električnog udara, pregrijavanja ili curenja nagrizajuće tečnosti iz baterije.
- Koristite isključivo specifične baterije koje su predviđene za vašu mašinu. Upotreba drugih baterija može prouzrokovati povrede i rizik od požara.
- Bateriju koja se ne koristi treba držati podalje od uredskih spajalica, kovanog novca, ključeva, čavala, vijaka ili drugih sitnih metalnih predmeta koji bi mogli dovesti do nastanka kratkog spoja između kontakata. Kratak spoj između kontakata baterije može izazvati sagorjevanje ili požar.
- Ne koristite punjač baterije u prostorijama u kojima ima pare, zapaljivih tvari ili na lako zapaljivim površinama, kao što su papir, tkanine, itd. Za vrijeme punjenja, punjač baterije se zagrijava i mogao bi izazvati požar.
- Za vrijeme transporta baterija, pazite da se kontakti ne povežu međusobno i nemojte koristiti metalne kutije za njihov transport.

## 2.5 ZAŠTITA OKOLICE

Zaštita okoline mora biti važan i prioritetan aspekt pri korištenju mašine, uz poštovanje susjedstva i okruženja u kojem živimo.

- Nemojte uznemiravati susjede. Koristite mašinu samo u dogledno vrijeme (ne rano ujutru niti kasno uveče jer biste tada mogli uznemiriti osobe).
- Za vrijeme rada u okolici se prosipa određena količina ulja, koje je potrebno za podmazivanje

lanca; iz ovog razloga, koristite samo biorazgradiva ulja, koja su specifična za tu upotrebu. Upotreba mineralnog ulja ili ulja za motore ozbiljno šteti okolini.

- Strogo poštujujte lokalne propise za zbrinjavanje ambalaže, istrošenih dijelova ili bilo kog drugog elementa koji ima štetan uticaj na okolicu; ovaj otpad ne smijete bacati u običan otpad, već ga trebate odvojiti i predati centrima za skupljanje otpada koji će se pobrinuti za njegovu reciklažu.
- Strogo se pridržavajte lokalnih propisa za uklanjanje otpadnog materijala nakon rezanja.
- Kada prestanite koristiti mašinu, nemojte napustiti mašinu u okolini, već se obratite centru za sakupljanje otpada, u skladu sa važećim lokalnim propisima.



Nemojte bacati električne aparate u kućni otpad. Na osnovu Europske smjernice 2012/19/EZ o otpadu električnih i elektronskih aparata i njenom sprovođenju u skladu sa državnim propisima, istrošeni električni aparati se moraju odvojeno skupljati da bi se mogli ponovo iskoristiti na ekološko prihvatljiv način. Električni aparati bačeni na otpad ili u prirodu, stvaraju otrovne supstance koje mogu završiti u podzemnim vodama i lancu ishrane te na taj način štetiti vašem zdravlju. Za više informacija o zbrinjavanju ovog proizvoda, obratite se nadležnom centru za zbrinjavanje otpada iz domaćinstva ili ovlaštenom zastupniku.



Li-ion Na kraju radnog vijeka baterija, zbrinite iste poštujući okolicu. Baterija sadrži materijal koji je opasan po Vas i po okolicu. Istu morate izvaditi i posebno zbrinuti u objektu koji prihvata baterije s litijumskim jonima.



Odvojeno skupljanje korištenih proizvoda i ambalaže, omogućava reciklažu materijala i njihovu ponovnu upotrebu. Ponovna upotreba recikliranog materijala pomaže da se spriječi zagađenje okoline i smanjuje potražnju za sirovinama.

### 3. UPOZNAVANJE S MAŠINOM

#### PAŽNJA

**Ovaj alat može uzrokovati sindrom vibracije šaka-ruka ako se njime ne upravlja na odgovarajući način.**

U cilju preciznosti, procjena razine izloženosti u stvarnim uvjetima upotrebe također treba uzeti u obzir sve dijelove radnog ciklusa, kao što su trenuci kada je alat isključen i kada radi u praznom hodu, ali zapravo ne obavlja posao.

To može znatno smanjiti razinu izloženosti tokom ukupnog radnog perioda, pomažući smanjenje na minimum rizik izloženosti vibracijama i buci. Uvijek koristite oštra dljetja, svrdla i noževe. Održavajte ovaj alat u skladu s ovim uputstvima i dobro podmazan (ako je potrebno). Ako se alat redovno koristi, preporučljivo je koristiti dodatke za zaštitu od vibracija i buke. Planirajte radni raspored tako da rasporedite korištenje alata s visokim vibracijama na nekoliko dana.

### 3.1 OPIS MAŠINE I PREDVIĐENA UPOTREBA

Mašina se sastoji uglavnom od motora koji napaja baterija i od vodilice lanca koja služi za prijenos kretanja s motora na ozubljeni lanac koji ima funkciju prave pile.

Rukovaoc drži mašinu s obadje ruke koristeći prednji i zadnji rukohvat, i može aktivirati glavne komande tako što će uvijek biti na sigurnosnom rastojanju od rezne glave.

#### 3.1.1 Predviđena namjena

Ova mašina je projektovana i izrađena:

- za obrezivanje i rezanje krošnji visokih stabala;
- za rezanje grmlja, trupaca ili drvenih greda čiji promjer zavisi od dužine šipke za vođenje;
- rezanje samo drveta;
- korišćenje od strane jedne osobe.

#### 3.1.2 Neprihvatljiva upotreba

Bilo koja druga upotreba koja nije prethodno navedena može biti opasna i nanijeti štetu osobama i/ili predmetima. U neprihvatljivoj upotrebi spadaju (navodimo samo nekoliko primjera):

- potkresivanje živice;
- urezivanje;
- sječa klupa, sanduka i ambalaže uopće;
- sječa namještaja ili čega drugog što sadrži čavle, vijke ili bilo koje druge metalne predmete;
- kasapljenje mesa;
- korišćenje mašine za rezanje materijala koji nisu drvo (plastični materijal, građevinski materijal);
- korišćenje mašine kao poluge za dizanje, pomicanje ili prelamanje predmeta;
- korišćenje mašine blokiran na fiksnoj podlozi;
- korišćenje reznih glava koje nisu navedene u tablici "Tehnički podaci". Opasnost od ozbiljnih povreda i tjelesnih povreda;

– korištenje mašine od strane više osoba istovremeno.

**VAŽNO** *Neppravilna upotreba mašine dovodi do gubitka jamstva i odbijanja bilo kakve odgovornosti Proizvođača i prijenosa troškova proizašlih iz štete ili ozljeda na korisnika ili na treće strane.*

### 3.1.3 Tipologija korisnika

Ova mašina je namijenjena da je koriste samo radnici obučeni za održavanje drveća.

## 3.2 SIGURNOSNE OZNAKE

Na mašini se nalaze razni simboli (Sl. 2). Oni imaju ulogu da podsjetite rukovaoca na ponašanje koje mora imati kako bi koristio mašinu pažljivo i oprezno.

Značenje simbola:



**Pažnja!** Pročitati uputstva prije upotrebe mašine.



**Opasnost!** Ukoliko se ova mašina ispravno ne koristi, može biti opasna za rukovaoca i za ostale.



**Pažnja!** Koristite zaštitu za uši, naočale i zaštitnu kacigu.



**Pažnja!** Nosite zaštitne rukavice i i obuću otpornu na klizanje!



**Opasnost!** Ne izlagati kiši ili vlazi.



**Opasnost od povratnog udara.** Povratni udarac dovodi do naglog i nekontrolisanog pomicanja motorne testere prema rukovaocu. Uvijek radite sigurno. Koristite lance opremljene sigurnosnim spojnicaama koje smanjuju mogućnost nastanka povratnog udara.



**Pažnja!** Nikada ne držite mašinu samo jednom rukom! Čvrsto držite mašinu obema rukama kako biste imali kontrolu nad njom i smanjili rizik nastanka povratnog udara.



**Pažnja!** Što se tiče baterije i punjača baterija, pogledajte odgovarajući priručnik.

**VAŽNO** *Ljepljive naljepnice koje su oštećene ili postanu nečitke moraju se zamijeniti. Zatražite nove naljepnice od ovlaštene servisne službe.*

## 3.3 GLAVNI DIJELOVI

Mašina se sastoji od slijedećih glavnih dijelova, koji imaju slijedeće funkcije (Sl. 1):

- A. **Motor:** pokreće reznu glavu.
- B. **Prednji rukohvat:** rukohvat za držanje, nalazi se na prednjoj strani motorne pile. Drži se lijevom rukom.
- C. **Zadnji rukohvat:** rukohvat za držanje, nalazi se na zadnjoj strani motorne pile. Drži se desnom rukom. Tu se nalaze i glavne komande gasa.
- D. **Prednji štitnik ruke:** zaštitni element koji se nalazi između prednjeg rukohvata i ozubljenog lanca; štiti ruku od povreda u slučaju da ruka sklizne s rukohvata. Ovaj štitnik se koristi kao element za aktiviranje kočnice lanca.
- E. **Vodilica lanca:** drži i vodi ozubljeni lanac.
- F. **Ozubljeni lanac:** element za rezanje, sastoji se od pogonskih spojnica koje su opremljene malim sjječivima koja se zovu "zubi" i bočnim spojnicaama koje na okupu drže zakivci.
- G. **Osovina za blokiranje lanca:** sigurnosni element koji sprječava nekontrolirane pokrete ozubljenog lanca u slučaju da on pukne ili se olabavi.
- H. **Kuka:** element koji se nalazi naspram vodilice lanca i djeluje kao oslonac kad je u kontaktu s drvetom ili stablom.
- I. **Prsten za brzo zatezanje lanca:** (ako je predviđen).
- J. **Poklopac vodilice lanca:** element koji pokriva vodilicu lanca lančane pile; mora se koristiti za vrijeme kretanja, transporta ili skladištenja motorne pile.
- K. **Baterija** (ako nije isporučena s mašinom, pogledajte par. 15.1 "dodaci na zahtjev): uređaj koji daje električnu energiju alatki; njene karakteristike i pravila upotrebe opisane su u posebnom priručniku.
- L. **Punjač baterije** (ako nije isporučena s mašinom, pogledajte par. 15.2 "dodaci na zahtjev): uređaj koji se koristi za punjenje baterije.
- M. **Zaštita vrha:** uređaj protiv povratnog udara
- N. **Ležište baterije:** mjesto gdje treba umetnuti bateriju u mašinu.



## O. Matica ili okretno dugme za pritezanje

### 3.4 IDENTIFIKACIJSKA NALJEPNICA

Na identifikacijskoj naljepnici nalaze se slijedeći podaci (Sl. 2):

1. Nivo zvučne snage
2. Oznaka sukladnosti
3. Mjesec / Godina proizvodnje
4. Tip mašine
5. Napon napajanja
6. Serijski broj
7. Naziv i adresa proizvođača
8. Šifra artikla
9. Dužina vodilice lanca
10. Opis proizvoda

Upišite identifikacijske podatke o mašini u odgovarajući prostor na naljepnici koja se nalazi na poleđini naslovne strane.

**VAŽNO** Koristite identifikacijske podatke koji se nalaze na naljepnici za identifikaciju proizvoda svaki put kada kontaktirate ovlašteni servis.

## 4. MONTAŽA

**⚠ Sigurnosni propisi kojih se trebete pridržavati navedeni su u pogl. 2. Strogo se pridržavajte ovih propisa kako ne bi nastali rizici ili opasnosti.**

Za potrebe skladištenja i transporta, neki dijelovi mašine nisu direktno sklopljeni u fabrici, već ih treba namontirati nakon skidanja ambalaže, prema narednim uputstvima.

**⚠ Skidanje ambalaže i dovršetak montaže trebaju se izvršiti na ravnoj i čvrstoj površini, s dovoljno prostora za pokretanje mašine i pakovanja i uz pomoć odgovarajućeg alata. Nemojte koristiti mašinu prije nego što završite radnje navedene u odjeljku "MONTAŽA".**

### 4.1 KOMPONENTE ZA MONTAŽU

U pakovanju se nalaze komponente za montažu koje su navedene u slijedećoj tablici:

Vodilica lanca s njenim poklopcem
Ozubljeni lanac
Ključ (ako je predviđen)
Dokumentacija

### 4.1.1 Skidanje ambalaže

1. Otvorite pakovanje pažljivo, pazite da ne zagubite dijelove.
2. Pročitajte dokumentaciju koja se nalazi u kutiji, kao i ova uputstva.
3. Izvadite iz kutije sve dijelove koji nisu namontirani.
4. Izvadite mašinu iz kutije.
5. Zbrinite kutiju i ambalažu u skladu s lokalnim zakonskim propisima.

### 4.2 MONTAŽA VODILICE LANCA I OZUBLJENOG LANCA

**⚠ Uvijek nositi jake radne rukavice prilikom rukovanja s vodicom lanca i lancem. Obratite maksimalnu pažnju prilikom montiranja vodilice lanca i lanca kako ne biste ugrozili sigurnost i efikasnost mašine; u slučaju nedoumice, obratite se ovlaštenom zastupniku.**

**⚠ Izvršite sve radnje samo nakon što izvadite bateriju.**

**⚠ Prije montiranja vodilice lanca provjerite da kočnica lanca nije aktivirana (par. 5.4).**

1. Pomoću priloženog ključa odvrnite maticu ili okrenite dugme za pritezanje (Sl. 3.A) i skinite karter s lanca (Sl. 3.B) za pristup pogonskom zupčaniku i ležištu šipke.
2. Namontirajte vodilicu lanca (Sl. 4.A) i umetnite svorni vijak (Sl. 4.B) u žlijeb (Sl. 4.C) i gurajte je prema zadnjem delu kućišta mašine.
3. Provjerite da li je klin za zatezanje lanca (Sl. 4.D) ispravno umetnut u odgovarajući otvor na vodilici lanca; u suprotom, pomoću odvijača vijaka djelujte na vijak za zatezanje lanca (Sl. 4.E) dok se klin do kraja ne umetne. (ako je predviđen).
4. Nagnite mašinu da lakše umetnete lanac oko zupčanika (Sl. 5).
5. Namontirajte lanac (Sl. 6.A) oko pogonskog zupčanika (Sl. 6.B) i duž vodilica lanca (Sl. 6.C), pazeći na poštovanje smjera klizanja.



Smjer kretanja lanca

6. Ako vrh vodilice lanca ima gonjeni zupčanik, pazite da se pogonske spojnice lanca ispravno umetnu u prostor na zupčaniku (Sl. 7).
7. Ponovo namontirajte karter (Sl. 8.A), ali nemojte do kraja pritezati maticu ili okretno dugme (Sl. 8.B).
8. Djelujte na vijak za zatezanje lanca ili na prsten (Sl. 9.A) dok lanac ispravno ne zategnete (Sl. 10) (par. 6.1.3).

9. Dok držite vodilicu lanca dignutu, zavrните do kraja matice na karтеру pomoću isporučenog ključa (Sl.11.A).

## 5. UPRAVLJAČKE KOMANDE

### 5.1 POLUGA KOMANDE GASA

Omogućava aktiviranje lanca. Aktiviranje poluge komande gasa (Sl. 12.A), to je moguće samo nakon pritiska na taster za blokiranje gasa (Sl. 12.B).

Rezna glava se automatski zaustavlja nakon otpuštanja poluge komande gasa.

### 5.2 TASTER ZA BLOKIRANJE GASA

Taster za blokiranje gasa (Sl. 12.B) omogućava aktiviranje poluge komande gasa (Sl. 12.A).

### 5.3 KOČNICA LANCA

U pitanju je sigurnosni kočeci sistem koji blokira kretanje lanca u slučaju povratnih udaraca za vrijeme rada. Do povratnih udaraca dolazi uslijed slučajnog kontakta vrha vodilice s nekom površinom, s naglim pomicanjem vodilice prema gore, zbog čega ruka udara o prednji štitnik (Sl. 1.D).

Da biste deaktivirali kočnicu lanca, potrebno je da istu ručno deblokirate.



Kočnica lanca aktivirana. Ova kočnica se aktivira kad je prednji štitnik ruke do kraja gurnut naprijed.



Kočnica lanca deaktivirana. Kočnica se deaktivira kad je prednji štitnik ruke do kraja povuče unazad, prema kućištu mašine, dok se ne čuje klik.

**⚠ Nemojte koristiti mašinu ako kočnica lanca ne radi ispravno i pozovite ovlaštenog prodavca da izvrši potrebnu provjeru.**

## 6. UPOTREBA MAŠINE

**⚠ Sigurnosni propisi kojih se trebate pridržavati navedeni su u pogl. 2. Strogo se pridržavajte ovih propisa kako ne bi nastali rizici ili opasnosti.**

**VAŽNO** Za uputstva o motoru i bateriji (ako je predviđena), pogledajte odgovarajuće priručnike.

### 6.1 PRIPREMNE RADNJE

Prije nego što počnete raditi, neophodno je da izvršite niz kontrola i operacija kako biste se uvjerili da se posao obavlja dobro i u najvećoj sigurnosti.

#### 6.1.1 Kontrola baterije

Kupite bateriju koja će najviše odgovarati Vašim radnim potrebama i napunite je do kraja, prema uputstvima sadržanim u priručniku za bateriju. Spisak službeno odobrenih baterija za ovu mašinu nalazi se u tablici "Tehnički podaci".

- Svaki put prije upotrebe:
  - provjerite stanje napunjenosti baterije prema uputstvima sadržanim u priručniku baterije.

#### 6.1.2 Sipanje ulja za podmazivanje lanca

Prije korišćenja mašine sipajte ulja za podmazivanje lanca. U vezi s načinom i mjerama opreza prilikom sipanja ulja pročitajte par. 7.3.

#### 6.1.3 Kontrola zategnutosti lanca

**⚠ Sve operacije izvršite kad je motor ugašen.**

**⚠ Nosite debele radne rukavice.**

Provjerite zategnutost lanca. Lanac je ispravno zategnut ako kada ga uhvatite na sredini vodilice, pogonske spojnice lanca ne izlaze iz vodilice (Sl. 10).

Za podešavanje zategnutosti lanca:

1. otpustite matice kartera pomoću priloženog ključa ili putem okretnog dugmeta (Sl. 3.A);
2. djelujte na vijak za zatezanje lanca ili na prsten (Sl. 9.A) dok lanac ispravno ne zategnete;

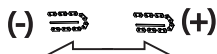

3. dok držite vodilicu lanca dignutu, zavrните do kraja matice na karтеру pomoću isporučenog ključa ili pritegnite okretno dugme (Sl. 11.A).

**⚠ Nemojte raditi ako je lanac popustio, kako ne bi nastale opasne situacije gdje bi lanac mogao izaći iz vodilice.**

**VAŽNO** Za vrijeme prvog perioda korišćenja (ili nakon zamjene lanca) provjere trebate vršiti češće, uslijed popuštanja lanca.

## 6.2 SIGURNOSNE KONTROLE

Izvršite slijedeće sigurnosne kontrole i provjerite poklapaju li se rezultati s navodima u tablicama.

 **Uvijek prije upotrebe izvršite sigurnosne kontrole.**

 **Uvijek kontrolirajte mašinu jednom dnevno prije upotrebe, zatim svaki put ukoliko ona padne ili pretrpi drugi tip udaraca da vidite da se nije znatno oštetila.**

### 6.2.1 Generalna kontrola sigurnosti

Predmet	Rezultat
Rukohvati i štitnici	Moraju biti čisti, bez ulja i masti, ispravno i čvrsto fiksirani na mašini.
Vijci na mašini i na sječivu.	Dobro pričvršćeni (ne smiju biti olabavljeni).
Prolazi vazduha za hlađenje	Ne smiju biti zapušeni.
Vodilica lanca	Mora biti ispravno namontirana.
Lanac	Mora biti naoštren, ne smije biti oštećen niti istrošen, mora biti ispravno namontiran i zategnut.
Štitnici	Moraju biti čitavi, a ne oštećeni.
Baterija	Njen omotač ne smije biti oštećen, ne smije curiti tečnost iz nje.
Mašina	Ne smije postojati nikakav znak oštećenja ili istrošenosti.
Poluga komande gasa, sigurnosno dugme	Moraju se slobodno kretati, ne na silu.
Probno puštanje u rad	Ne smije postojati nikakva nepravilna vibracija. Ne smiju se čuti čudni zvuci.

### 6.2.2 Test rada mašine

Radnja	Rezultat
--------	----------

Stavite bateriju u njeno kućište (par. 7.2.3) i aktivirajte polugu komande gasa (Sl. 12.A) (ali nemojte pritiskati dugme za blokiranje gasa (Sl. 12.B)).	Poluga komande gasa ostaje blokirana.
Aktivirajte dugme za blokiranje gasa (Sl. 12.B) i polugu komande gasa (Sl. 12.A).	Poluge se moraju slobodno kretati, ne na silu. Lanac se kreće.
Otpustite polugu komande gasa (Sl. 12.A) ili pritisnite dugme za blokiranje gasa (Sl. 12.B).	Poluga se mora brzo i automatski vratiti u neutralni položaj. Lanac se mora zaustaviti.
<b>PROVJERA KOČNICE LANCA</b> 1. Startajte mašinu (par. 6.3). 2. Držite čvrsto rukohvate obema rukama. 3. Kad aktivirate komandu gasa da bi se lanac mogao i dalje kretati, gurnite naprijed prednji štitnik ruke, pomoću nadlanice lijeve ruke (par. 5.3).	3. Lanac se odmah mora zaustaviti. Kad se lanac zaustavi, pustite polugu gasa i deaktivirajte kočnicu lanca (par. 5.3).

 **Ako se bilo koji rezultat ne poklapa s navodima u tablicama, nemojte koristiti mašinu! Obratite se servisnoj službi koja treba izvršiti potrebne kontrole i popravku.**

### 6.3 STARTANJE

1. Skinite poklopac s vodilice lanca (sl. 1.J).
2. Uvjerite se da vodilica i lanac ne dodiruju zemlju ili druge predmete.
3. Stavite pravilno bateriju u njeno ležište (Sl. 13.K) (par. 7.2.3).
4. Deaktivirajte kočnicu lanca (par. 5.3).
5. Aktivirajte dugme za blokiranje gasa (Sl. 12.B) i polugu komande gasa. (Sl. 12.A).

### 6.4 RAD

Prije nego što po prvi put trebate izvršiti obaranje stabla ili rezanje grana, korisno je:

- da ste posebno obučeni za upotrebu ovog tipa alatke;
- da ste pažljivo pročitali sigurnosna upozorenja i uputstva za upotrebu sadržana u ovom priručniku;

- vježbajte na panjevima na zemlji ili panjevima fiksiranim na kožlicima, kako biste upoznali mašinu i najprikladnije tehnike rezanja.

Da biste radili s mašinom, postupite kako slijedi:

- Prije aktiviranja gasa uvijek deaktivirajte kočnicu lanca.
- Uvijek čvrsto držite mašinu obema rukama, lijevom rukom držite prednji rukohvat, a desnom rukom držite zadnji rukohvat, nezavisno od toga služite li se više lijevom rukom ili ne.

**⚠ Odmah zaustavite mašinu ako se lanac blokira za vrijeme rada.**

**NAPOMENA** Za vrijeme rada, baterija je zaštićena od totalnog pražnjenja preko zaštitnog uređaja koji isključuje mašinu i blokira njen rad.

**NAPOMENA** Ako motorna pila prestane raditi tokom rezanja, pričekajte 15 minuta da se mašina ohladi, a zatim je ponovno pokrenite

#### 6.4.1 Kontrole koje trebate izvršiti za vrijeme rada

##### 6.4.1.a Kontrola zategnutosti lanca

Za vrijeme rada, lanac se progresivno izdužuje, pa stoga često trebate provjeravati njegovu zategnutost (par. 6.1.3).

##### 6.4.1.b Kontrola dotoka ulja

**VAŽNO** Nemojte koristiti mašinu ako u njoj nema ulja za podmazivanje!

**⚠ Provjerite jesu li vodilica i lanac dobro postavljeni kada vršite kontrolu dotoka ulja.**

Startajte motor (par. 6.3) i provjerite razliva li se ulje za lanac kako je prikazano na (Sl. 14).

## 6.5 RADOVI U ŠUMI

### 6.5.1 Rezanje grana drveta

**⚠ Uvjerite se da je prostor gdje će grane pasti slobodan.**

1. Stanite na suprotnu stranu od one na kojoj ćete seći granu.
2. Prvo režite najniže grane pa zatim one sve više i više.
3. Napravite prvi urez odozdo nagore (Sl. 15.A). Dovršite rezanje grana odozgor nadolje, kako je prikazano na (Sl. 15.B).

## 6.5.2 Obaranje stabla

**VAŽNO** Kada dvije ili više osoba istovremeno izvode rezanje i obaranje stabla, ove radnje moraju vršiti u odvojenim zonama koje moraju biti udaljene jedna od druge najmanje 2,5 puta nego što je visina drveta koje se želi oboriti. Nemojte obarati drveće ukoliko postoji rizik da ugrozite osobe, da udarite liniju za distribuciju struje ili da napravite bilo koju materijalnu štetu. U slučaju da stablo dođe u dodir s linijom za distribuciju struje, to odmah treba saopćiti elektrodistribuciji.

Prije nego što počnete obarati drvo:

- potrebno je da uzmete u obzir prirodnu iskošenost stabla, dio stabla na kojem su grane veće kao i smjer vjetrova, kako biste procijenili način na koji će stalo pasti;
- odstranite s drveta nečistoću, kamenje, komade kore, čavle, metalne dijelove i žicu;
- oslobodite prostor oko drveta i uvjerite se da Vaše noge imaju čvrst oslonac na terenu;
- odredite odgovarajuće puteve za evakuaciju na kojima ne smije biti prepreka; putevi za evakuaciju moraju se nalaziti na oko 45° u smjeru suprotnom od pada drveta (Sl. 16) i moraju omogućiti udaljšavanje radnika do sigurnog mjesta, koje mora biti udaljeno 2,5 puta više nego što je visina drveta koje želite oboriti;
- Ostanite na gornjoj strani terena na kojem je moguće da će se drvo otkotrljati ili pasti nakon obaranja.

#### • Zasijecanje u osnovi

1. Stanite desno od drveta, iza motorne pile.
2. Izvršite vodoravno zasijecanje na 1/3 prečnika drveta, pod pravim uglom u odnosu na smjer pada drveta (Sl. 17.A).

#### • Zasijecanje drveta odostraga radi obaranja

1. Napravite rez odostraga radi obaranja drveta na mjestu koje će biti za najmanje 5 cm iznad vodoravnog reza (Sl. 18.B).
2. Napravite rez odostraga radi obaranja drveta na način da ostavite dovoljno debljine drveta koje će služiti kao "zglob" (Sl. 18.C). Drvo koje služi kao zglob sprječava uvrtnje drveta i njegov pad u pogrešnom pravcu. Nemojte vršiti rezanje kroz dio drveta koji služi kao zglob.
3. Postepeno smanjujte debljinu zglobova, ali nemojte izvlačiti vodilicu lanca, sve dok drvo ne padne.
4. Ako postoji bilo koji rizik da drvo ne padne u željenom smjeru ili pak da može izgubiti ravnotežu unazad i saviti nazubljeni lanac, prestanite s rezanjem prije nego što dovršite rezanje odostraga radi obaranja stabla i

koristite drvene, plastične ili aluminijske klinove (Sl. 19.D) da napravite urez. Drvo trebate oboriti duž željene linije padanja udarcima malja po klinovima.

5. Kad drvo počne padati, trebate udaljiti mašinu od drveta, zaustaviti je (par. 6.6), spustiti je na zemlju i uputiti se predviđenim putem za evakuaciju. Trebate paziti na pad grana s visine kao i na to gdje gazite.

### 6.5.3 Sječa grana drveta

Sječa grana znači odrezivanje grana na oborenom drvetu.

**⚠ Pazite na mjesta na kojima se oslanja grana na tlu, na to da nije napeta, na smjer koji može zauzeti grana za vrijeme rezanja i na moguću nestabilnost drveta nakon što je grana odrezana.**

Kada režete grane, trebate ostaviti donje, veće grane kako bi zadržale stablo na tlu. Odrežite male grane samo jednim potezom (Sl. 20.A).

Bolje je sjeći napete grane odozdo prema gore kako ne biste savili lančanu pilu (Sl. 20.B).

### 6.5.4 Rezanje stabla

Rezati znači sjeći stablo po dužini.

Važno je da provjerite imate li stabilan oslonac na nogama te je li vaša težina podjednako raspoređena na nogama. Ako je moguće, bolje je podići i držati stablo pomoću grana, debla ili komada.

Rezanje stabla je olakšano upotrebom kuke (Sl. 1.H):

1. zabodite kuku u stablo, gurajte na kuku, napravite mašinom jedan lučni pokret koji će omogućiti da vodilica uđe u drvo (Sl. 21);
2. ponovite više puta ovu operaciju, a ako je potrebno, promijenite točku oslonca kuke.

#### • Stablo oslonjeno na zemlju

Kad je stablo oslonjeno čitavom svojom dužinom na zemlju, treba ga sjeći odozgo (rezanje odozgo) (Sl. 22.A).

- Režite do oko polovice prečnika stabla, potom okrenite stablo i dovršite rezanje sa suprotne strane.

#### • Stablo oslonjeno samo na jedan kraj

Kad je stablo oslonjeno samo na jedan kraj:

- trebate odrezati 1/3 prečnika stabla počev s donje strane (rezanje s donje strane) (Sl. 23.A);
- potom, trebate izvršiti završno rezanje, izvodeći rezanje s gornje strane kako biste naišli na mjesto gdje ste napravili prvo zasječeeno mjesto (Sl. 23.B).

#### • Stablo oslonjeno na obadva kraja

Kad je stablo oslonjeno na obadva kraja:

- treba odsjeći 1/3 njegovog prečnika počev od gornje strane (rezanje s gornje strane) (Sl. 24.A);
- zatim izvršite završno rezanje na način što ćete izvršiti sječenje odozdo i to za 2/3 niže kako biste naišli na prvo zasječeeno mjesto (Sl. 24.B).

#### • Stablo na strmom terenu

Kada režete stablo na strmom terenu, uvijek trebate biti s gornje strane (Sl. 25).

Tokom rada, kada dovršavate rezanje, da biste zadržali kontrolu, pritisak rezanja se mora smanjiti bez puštanja drški mašine. Trebate spriječiti da mašina dođe u dodir s tlom.

## 6.6 ZAUSTAVLJANJE

Za zaustavljanje mašine postupite kako slijedi:

1. Otpustite polugu komande gasa (Sl. 12.A).

**⚠ Kad pustite polugu komande gasa, proći će nekoliko sekundi prije nego što se ozubljeni lanac zaustavi.**

Uvijek zaustavite mašinu:

- dok idete od jedne do druge radne površine.

**⚠ Za vrijeme kretanja nikada nemojte držati prst na siurnosnom dugmetu da se mašina ne bi slučajno uključila.**

## 6.7 NAKON UPOTREBE

1. Pritisnite dugme za blokiranje koje se nalazi na bateriji na mašini (Sl. 26.A), izvadite bateriju iz njenog ležišta (Sl. 26.K) i napunite je (par. 7.2.2);
2. namontirajte poklopac vodilice lanca (Sl. 1.J);
3. pričekajte da se motor ohladi, prije nego što mašinu odložite u bilo koju prostoriju;
4. olabavite maticu za fiksiranje vodilice ili okretno dugme da smanjite napetost lanca (par. 6.1.3);
5. dobro očistite mašinu od prašine i otpadaka i uklonite s lanca svaki trag piljevine ili naslaga ulja (par. 7.4);

6. provjerite da nema olabavljenih ili oštećenih dijelova. Ako je potrebno, zamijenite oštećene dijelove i eventualno pritegnite olabavljene vijke.

**VAŽNO** *Uvijek izvadite bateriju (par. 7.2.2) i stavite štitnik sječiva svaki put kad mašinu ostavite i ne koristite je ili je ne nadzirete.*

## 7. REDOVNO ODRŽAVANJE

### 7.1 OPĆE INFORMACIJE

**⚠ Sigurnosni propisi kojih se trebate pridržavati navedeni su u pogl. 2. Strogo se pridržavajte ovih propisa kako ne bi nastali rizici ili opasnosti.**

**⚠ Prije vršenja bilo koje kontrole, čišćenja ili održavanja/podešavanja na mašini postupite kako slijedi:**

- **Zaustavite mašinu i ugasite motor;**
- **Pričekajte da se zaustavi lanac;**
- **Izvadite bateriju iz njenog ležišta;**
- **Postavite poklopac vodilice lanca osim onda kad vršite zahvate na samoj vodilici ili na lancu;**
- **Pričekajte da se motor dovoljno ohladi;**
- **Pročitajte odgovarajuća uputstva;**
- **Nosite odgovarajuću odjeću, zaštitne rukavice ili naočale;**

- Učestalost i tip intervencije ukratko su navedeni u "Tablici zahvata održavanja". Cilj slijedeće tablice je da Vam pomogne da održite Vašu mašinu efikasnu i sigurnu. U njoj su navedene glavne intervencije i periodičnost njihovog izvođenja. Izvršite odgovarajuću radnju nakon određenog vremena.
- Upotreba neoriginalnih rezervnih dijelova i neoriginalne dodatne opreme i/ili dodatne opreme koja nije ispravno namontirana, mogla bi imati negativni učinak na rad i sigurnost mašine. Proizvođač neće snositi nikakvu odgovornost u slučaju oštećenja, nezgoda ili povreda koje izazovu ovakvi proizvodi.
- Originalne rezervne dijelove isporučuju ovlašteni servisi i ovlašteni zastupnici.

**VAŽNO** *Sve operacije održavanja i podešavanja koje nisu opisane u ovom priručniku, mora izvršiti ovlašteni zastupnik kod kojega ste kupili mašinu ili specijalizirani servis.*

## 7.2 BATERIJA

### 7.2.1 Autonomija baterije

Autonomija baterije prije svega je uslovljena:

- a. ambijentalnim faktorima koji stvaraju veću potrebu za energijom:
- rezanjem drveća i grana veoma velikih dimenzija.
- b. ponašanjem radnika koji treba izbjeći:
- često uključivanje i isključivanje mašine za vrijeme rada;
  - korišćenje tehnike rezanja koja nije prikladna poslu koji treba obaviti (par. 6.5).

Za što duže trajanje autonomije baterije poželjno je da:

- režete drvo kad je ono suho;
- koristite tehniku koja najviše odgovara poslu koji trebate obaviti.

Ako želite koristiti mašinu za duži rad od onog koji omogućava standardna baterija, možete:

- kupiti još jednu standardnu bateriju da biste odmah zamijenili praznu bateriju i da tako ne trebate prekidati rad;

### 7.2.2 Skidanje i punjenje baterije

1. Pritisnite dugme za blokiranje u bateriji (Sl. 26.A) i izvadite bateriju (Sl. 26.K);
2. Umetnite bateriju u punjač baterija i priključite punjač baterija u utičnicu s naponom koji odgovara onom naznačenom na pločici (Sl. 27).
3. Napunite bateriju do kraja, prema uputstvima sadržanim u priručniku za bateriju/punjač baterije.

**NAPOMENA** *Baterija ima zaštitu koja spriječava punjenje ukoliko temperatura prostorije ne iznosi između 4 i ~40 °C.*

**NAPOMENA** *Baterija se može napuniti u svakom trenutku, čak i djelimično, a da pri tom ne postoji rizik da se ošteti.*

### 7.2.3 Ponovno postavljanje baterije na mašinu

Nakon što napunite bateriju postupite kako slijedi:

1. Izvadite bateriju iz njenog ležišta u punjaču (izbjegavajte da je držite napunjenu dugo vremena nakon punjenja) i odspojite punjač iz električne mreže (Sl. 28);
2. Postavite bateriju u njeno kućište na mašini (Sl. 13.K);

- gurnite je do kraja sve dok ne čujete klik, što znači da se ona blokirala u svom položaju i da je ostvarila električni kontakt.

## 7.3 SIPANJE ULJA ZA LANAC

**NAPOMENA** *Blizu poklopcu spremnika ulja za lanac (Sl. 29.A) nalazi se slijedeći simbol:*



Spremnik ulja za lanac

**VAŽNO** *Koristite isključivo ulje koje je specifično za motorne pile ili ljepljivo ulje za motorne pile. Nemojte koristiti ulje koje sadrži nečistoću kako se ne bi zapužio filter u spremniku i pazite da trajno ne oštetite uljnu pumpu.*

Upotreba ulja dobrog kvaliteta od bitnog je značaja za efikasno podmazivanje reznih organa; upotrijebljeno ulje ili ulje lošeg kvaliteta ugrožava podmazivanje i smanjuje vrijeme trajanja lanca i vodilice.

**VAŽNO** *Nikada nemojte puštati u pogon lanac ukoliko nema dovoljno ulja; to bi moglo dovesti do oštećenja motorne pile i moglo bi ugroziti sigurnost.*

Provjerite količinu lja u motornoj pili preko indikatora nivoa ulja (Sl. 29.B).

Ako je nivo ulja nizak, sipajte ulje na slijedeći način:

- Odvijte i skinite poklopac (Sl. 29.A) sa spremnika ulja.
- Sipajte ulje u spremnik i pratite nivo preko namjenskog indikatora (Sl. 29.B).
- Uvjerite se da za vrijeme sipanja ulja u spremnik ne dospije nečistoća.
- Vratite poklopac ulja i pritegnite ga.

## 7.4 ČIŠĆENJE

### 7.4.1 Čišćenje mašine i motora

Svaki put nakon rada, pažljivo očistite mašinu od prašine i ostataka.

- Radi smanjenja rizika od požara na mašini, a posebno na motoru ne smije biti ostataka lišća, grančica ili preterane masnoće.

- Uvijek očistite mašinu nakon upotrebe i to čistom i vlažnom krpom natopljenom neutralnim deterdžentom.
- Otklonite bilo koji trag vlage pomoću meke i suhe krpe. Vлага može dovesti do rizika od električnog udara.
- Nemojte koristiti agresivne deterdžente ili rastvore da očistite plastične dijelove ili rukohvate.
- Nemojte koristiti mlazove vode i nemojte kvasiti motor i električne dijelove.
- Da ne bi došlo do pregrijavanja motora ili baterije, uvijek provjerite da li su usisne rešetke vazduha za hlađenje čiste i da na njima nema otpadaka.

### 7.4.2 Čišćenje lanca

Svaki put nakon upotrebe uklonite s lanca svaki trag piljevine ili naslage ulja.

U slučaju da je lanac jako zaprljan ili da se po njemu uhvatila smola, skinite lanac i ostavite ga na nekoliko sati u posudu s posebnim deterdžentom. Potom isperite čistom vodom i naprskajte lanac sprejom za zaštitu od rđe, prije nego ga namontirate na mašinu.

### 7.5 OSOVINA ZA BLOKIRANJE LANCA

Svaki put prije upotrebe provjerite stanje osovine za blokiranje lanca (Sl. 1.G) i popravite je ako je oštećena.

### 7.6 RUPE ZA PODMAZIVANJE NA MAŠINI I VODILICI

Prije dnevne upotrebe, skinite karter (par. 4.2), skinite vodilicu i provjerite da rupe za podmazivanje na mašini (Sl. 30.A) i na vodilici lanca (Sl. 30.B) nisu zapušeni.

### 7.7 MATICE I VIJCI ZA FIKSIRANJE

- Matice i vijci moraju biti pričvršćeni kako biste bili sigurni da je mašina uvijek u sigurnim radnim uslovima.
- Redovno provjeravajte jesu li rukohvati dobro pričvršćeni.

## 8. IZVANREDNO ODRŽAVANJE

### 8.1 POGONSKI ZUPČANIK LANCA

Kod ovlaštenog prodavca povremeno provjeravajte stanje zupčanika i zamijenite ga ako je on preko mjere istrošen.

**⚠ Nemojte montirati novi lanac na istrošeni zupčanik i obrnuto.**

### 8.2 ODRŽAVANJE OZUBLJENOG LANCA

**⚠ Iz sigurnosnih razloga i radi održavanja efikasnosti, od bitnog je značaja da su rezni elementi dobro naoštreni.**

**⚠ Uvijek nositi jake radne rukavice prilikom rukovanja s vodilicom lanca i lancem.**

Oštrenje lanca potrebno je u sljedećim slučajevima:

- Kad piljevina liči na prašinu.
- Kad je potrebna veća snaga za rezanje.
- Kad rezanje nije pravolinijsko.
- Kad se vibracije povećaju.

**⚠ Ako lanac nije dovoljno naoštren, povećava se rizik od povratnog udarca.**

**VAŽNO** Savjetujemo da se za oštrenje lanca obratite specijaliziranom servisu, ono se može izvršiti pomoću odgovarajućih alatki koje će odstraniti što manju količinu materijala i izvršiti ujednačenu naoštrenost svih reznih elemenata.

#### 8.2.1 Zamjena ozubljenog lanca

Lanac trebate zamijeniti uslijedećim slučajevima:

- kada se dužina reznog elementa smanji na 5 mm ili manje;
- kada je zazor između spojnica na zakivcima preveliki;
- brzina rezanja je spora, a učestalo oštrenje ne poboljšava brzinu rezanja. kad se lanac istroši.

**NAPOMENA** Kad zamijenite lanac, potrebno je da češće provjeravate njegovu zategnutost budući da lanac teži da popusti.

### 8.3 ODRŽAVANJE VODILICE LANCA

**NAPOMENA** Sve operacije vezane za vodilicu jesu poslovi koji zahtijevaju posebno znanje i upotrebu odgovarajućeg alata kako bi se mogle

izvršiti po svim pravilima; iz sigurnosnih razloga, uvijek trebate pozvati ovlaštenog prodavca.

Da se vodilica ne bi istrošila nesimetrično, potrebno je da je povremeno okrenete.

Da bi se vodilica održala efikasnom, postupite kako slijedi:

1. Podmažite odgovarajućom špricom (nije isporučen) ležajeve gonjenog zupčanika (ako ga ima);
2. očistite žlijeb na vodilici odgovarajućom turpijom (nije isporučena) (Sl. 31.A);
3. očistite rupe za podmazivanje (Sl. 31.B);
4. plosnatom turpijom očistite viškove sa strana i izjednačite eventualne neravnine između vodilica.

#### 8.3.1 Zamjena vodilice

Vodilicu trebate zamijeniti u sljedećim slučajevima:

- kada je dubina žlijeba manja od visine pogonskih spojnica (koje nikada ne trebaju dodirivati dno);
- kad je unutrašnji zid vodilice istrošen toliko da se lanac bočno naginje.

## 9. SKLADIŠTENJE

### 9.1 SKLADIŠTENJE MAŠINE

Kad mašinu trebate uskladištiti postupite kako slijedi:

1. Izvadite bateriju iz njenog ležišta i napunite je.
2. Postavite štitnik vodilice;
3. Pričekajte da se motor pravilno ohladi.
4. Izvršite čišćenje (par. 7.4).
5. Provjerite da nema olabavljenih ili oštećenih dijelova. Ako je potrebno, zamijenite oštećene dijelove i eventualno pritegnite olabavljene vijke ili pozovite ovlaštenu servisnu službu.
6. Uskladištite mašinu:
  - na suhom mjestu;
  - zaštićenu od loših vremenskih uslova;
  - na mjestu kojem djeca ne mogu prisutpiti;
  - provjerite jeste li izvadili ključeve ili alat korišten pri održavanju;
  - na temperaturi okoline između -20 °C i 85 °C

### 9.2 SKLADIŠTENJE BATERIJE

Baterija se mora skladištiti u zatvorenim prostorima bez vlage, na temperaturi između:

- 0 °C - 60 °C 1 mjesec
- 0 °C - 45 °C 3 mjeseca
- 0 °C - 25 °C 1 godina



**NAPOMENA** U slučaju da duže vremena nećete koristiti mašinu, napunite bateriju svaka dva mjeseca da produžite njen vijek trajanja.

## 10. ODRŽAVANJE I TRANSPORT

Svaki put kad je potrebno pomaknuti, podići, transportirati ili nagnuti mašinu postupite kako slijedi:

- Zaustavite mašinu;
- Pričekajte da se zaustavi lanac;
- Izvadite bateriju iz njenog ležišta i napunite je;
- Postavite štitičnik vodilice;
- Pričekajte da se motor dovoljno ohladi;
- Nosite debele radne rukavice;
- Uхватite mašinu samo za rukohvate i usmjerite vodilicu u smjeru suprotnom od smjera kretanja. Kad mašinu prevozite na prijevoznom sredstvu, posebno je da:
  - se uvjerite da je mašina prikladno uvezana sajlama ili lancima;
  - postavite mašinu tako da ona ne predstavlja opasnost ni za koga.

## 11. ASISTENCIJA I POPRAVKA

Ovaj priručnik pruža sva uputstva potrebna za upravljanje mašinom i za njeno osnovno ispravno održavanje koje može izvršiti i sam korisnik. Sve operacije podešavanja i održavanja koje nisu opisane u ovom priručniku moraju se izvršiti kod ovlaštenog zastupnika ili specijalizirane servisne službe, koja posjeduje odgovarajuće znanje i alat potreban da se ispravno izvrše pomenuti zahvati te da se zadrži izvorni stepen sigurnosti mašine i izvorni uslovi.

Operacije koje se izvrše u neodgovarajućim objektima ili od strane nekvalifikovanih osoba dovode do prekida važenja bilo kojeg oblika garancije, dok proizvođač neće imati nikakvu obavezu niti odgovornost.

- Samo ovlašteni servisi mogu izvršiti popravku i održavanje pod garancijom.
- Ovlašteni servisi koriste isključivo originalne rezervne dijelove. Originalni rezervni dijelovi i dodatna oprema s namjerom su razvijeni za ove mašine.
- Neoriginalni rezervni dijelovi i dodatna oprema nisu odobreni, upotreba neoriginalnih rezervnih dijelova i opreme dovodi do prekida garancije.
- Preporučuju se da povjerite mašinu jednom godišnje ovlaštenom servisu koji treba izvršiti održavanje, asistenciju i kontrolu sigurnosnih uređaja.

## 12. POKRIĆE GARANCIJE

Garancija pokriva sve greške materijala i fabričke greške. Korisnik mora pažljivo slijediti sva uputstva koja su dana u priloženoj dokumentaciji.

Garancija ne pokriva oštećenja nastala:

- Ukoliko se niste upoznali s priloženom dokumentacijom.
  - Ukoliko niste pažljivi.
  - Uslijed neodgovarajuće i nedopuštene upotrebe i montaže.
  - Upotrebe neoriginalnih rezervnih dijelova.
  - Upotrebe dodataka koje proizvođač nije isporučio ili odobrio.
- Garancija nadalje ne pokriva:
- Uobičajeno trošenje potrošnog materijala kao što su rezni elementi, sigurnosni vijci i matice itd.
  - Uobičajeno trošenje.

Kupac je zaštićen državnim lokalnim zakonima. Ova garancija ne ograničava ni na koji način prava kupca predviđena državnim lokalnim zakonima.

### 13. TABLICA S INTERVENCIJAMA ODRŽAVANJA

Zahvat	Učestalost		Paragraf
	Prvi put	Potom nakon	
<b>MAŠINA</b>			
Kontrola svih vijaka	-	Svaki put prije upotrebe	7.7
Sigurnosne kontrole / Provjera komandi	-	Svaki put prije upotrebe	6.2
Kontrola osovine za blokiranje lanca	-	Svaki put prije upotrebe	7.5
Generalno čišćenje i kontrola	-	Svaki put na kraju upotrebe	7.4
Čišćenje lanca	-	Svaki put na kraju upotrebe	7.4.2
Kontrola uljnih otvora na mašini i vodilici	-	Svaki put prije upotrebe	7.6
Kontrola pogonskog zupčanika lanca	-	1 mjesечно	8.1 *
Održavanje lanca	-	-	8.2 *
Održavanje vodilice	-	-	8.3
Sipanje ulja za lanac	-	Svaki put prije upotrebe	7.3

\* Ovaj zahvat treba izvršiti ovlašteni zastupnik ili specijalizirana služba

### 14. PREPOZNAVANJE PROBLEMA

PROBLEM	MOGUĆI UZROK	RJEŠENJE
1. Aktiviranjem poluge za gas i dugmeta za zaključavanje mašina se ne pokreće.	Baterija nije postavljena ili nije ispravno postavljena	Provjerite je li baterija ispravno postavljena (par. 7.2.3).
	Baterija prazna	Provjerite status napunjenosti i napunite bateriju (par. 7.2.2).
	Mašina je oštećena	Nemojte koristiti mašinu Izvadite bateriju i pozovite ovlašćeni servis.
2. Motor se zaustavlja za vrijeme rada	Baterija nije ispravno postavljena	Provjerite je li baterija ispravno postavljena (par. 7.2.3).
	Baterija prazna	Provjerite status napunjenosti i napunite bateriju (par. 7.2.2).
	Mašina je oštećena	Nemojte koristiti mašinu Izvadite bateriju i pozovite ovlašćeni servis.
	Zaštita motora se aktivira	Pričekajte 15 minuta da se mašina ohladi, a zatim je ponovno pokrenite

3. Kad su dugme za blokiranje gasa i poluga komande gasa aktivirani, lanac se ne okreće	Lanac preterano zategnut	Ponovo izvršite zatezanje lanca (par. 6.1.3).
	Problemi s vodicom i lancem	Provjerite kreće li se slobodno lanac i da na vodilici nema deformiranih žlijebova kojima se kreće (par. 8.2, 8.3).
	Mašina je oštećena.	Nemojte koristiti mašinu. Odmah zaustavite mašinu, izvadite bateriju i Pozovite servisnu službu.
4. Lanac se na zadnjem dijelu vodilice previše zagrijeva i puši se.	Lanac preterano zategnut	Ponovo izvršite zatezanje lanca (par. 6.1.3).
	Spremnik ulja za podmazivanje prazan.	Sipajte ulje za podmazivanje u spremnik (par. 7.3).
5. Motor nepravilno radi ili nema snage pod opterećenjem	Problemi s vodicom i lancem	Provjerite kreće li se slobodno lanac i da na vodilici nema deformiranih žlijebova kojima se kreće lanac.
6. Ulje ne izlazi	Ulje je lošeg kvaliteta	Kad je motor hladan, ispraznite spremnik, pročistite spremnik i cijevi s tečnim deterdžentom i zamijenite ulje.
	Rupe za podmazivanje zapušene	Očistite rupe za podmazivanje (par. 7.6).
7. Mašina je udarila o strano tijelo.	Oštećena je ili su neki njeni dijelovi popustili.	Zaustavite mašinu (par. 6.6). Provjeriti da nema eventualnih oštećenja. Provjeriti da nema dijelova koji su popustili i pritegnuti ih. Izvršite provjere, zamjenu ili popravke u ovlaštenom specijaliziranom servisu.
8. Čuje se buka i/ili prekomjerne vibracije za vrijeme rada	Dijelovi su se olabavili ili su se oštetili	Zaustavite mašinu, izvadite bateriju i: – provjerite oštećenja; – provjerite ima li vijaka koji su popustili i pritegnite ih; – zamijenite ili popravite oštećene dijelove dijelovima istovrijednih karakteristika.
9. Iz mašine izlazi dim za vrijeme rada.	Mašina je oštećena	Nemojte koristiti mašinu. Odmah zaustavite mašinu, izvadite bateriju i Pozovite servisnu službu.
10. Autonomija baterije slaba	Teške okolnosti upotrebe i veći utrošak struje	Optimizirati upotrebu (par. 7.2.1).
	Baterija nije dovoljna za potrebe rada	Koristiti još jednu bateriju ili bateriju s većom autonomijom (par. 7.2.1).
	Smanjenje kapaciteta baterije	Kupite novu bateriju.

11. Punjač baterije ne puni bateriju	Baterija nije ispravno postavljena u punjač	Provjeriti da je ona ispravno postavljena (par. 7.2.2).
	Ambijentalne okolnosti nisu odgovarajuće	Obavite punjenje u prostoriji s prikladnom temperaturom (vidite priručnik s uputstvima za bateriju/punjač baterije).
	Kontakti prljavi	Očistiti kontakte.
	Punjač baterije se ne napaja strujom	Provjeriti da li je utikač uključen u utičnicu i ima li napona u utičnici.
	Punjač baterije u kvaru	Zamijeniti punjač originalnim punjačem.
		Ako problem potraje, pogledajte priručnik za bateriju / punjač baterije.

Ako problemi potraju i nakon što ste izvršili prethodno opisane operacije, obratite se ovlaštenom zastupniku.

## 15. DODATNA OPREMA NA ZAHTEJ

### 15.1 BATERIJE

Raspoložive su baterije različitog kapaciteta tako da je moguće zadovoljiti posebne radne potrebe (Sl. 32). Spisak službeno odobrenih baterija za ovu mašinu nalazi se u tablici "Tehnički podaci".

### 15.2 PUNJAČ BATERIJE

Uređaj koji se koristi za punjenje baterije (Sl. 33).

### 15.3 VODILICE LANCA I LANCI

U "Tabeli za ispravnu kombinaciju vodilice lanca i lanca" navedene su sve moguće kombinacije vodilice lanca i lanca. U istoj tablici navedeni su i karakteristični podaci o lancima i vodilicama koji su zvanično potvrđeni za svaku mašinu.

**⚠ Kao rezervne dijelove koristite samo vodilice i lance navedene u tablici. Upotreba neodobrenih kombinacija može izazvati ozbiljne tjelesne povrede i oštetiti mašinu.**

**⚠ S obzirom da su izbor, primjena i upotreba vodilice i lanca postupci koje vrši korisnik potpuno samostalno, isti je odgovoran za bilo koju štetu koja iz toga proistekne. U slučaju sumnje ili nedovoljnog poznavanja specifičnosti bilo koje vodilice ili lanca, trebate kontaktirati vašeg ovlaštenog prodavca ili specijalizirani centar za baštensku opremu.**





## OBSAH

1. VŠEOBECNÉ INFORMACE.....	1
2. BEZPEČNOSTNÍ POKYNY.....	2
3. SEZNÁMENÍ SE STROJEM.....	6
3.1 Popis stroje a určené použití .....	6
3.2 Výstražné symboly.....	7
3.3 Hlavní součásti.....	8
3.4 Identifikační štítek.....	8
4. MONTÁŽ.....	8
4.1 Komponenty pro montáž .....	9
4.2 Montáž vodicí lišty a ozubeného řetězu.....	9
5. OVLÁDACÍ PRVKY.....	9
5.1 PÁKA ovládání plynu.....	9
5.2 Pojistné TLAČÍTKO plynu .....	9
5.3 Brzda řetězu.....	9
6. POUŽITÍ STROJE .....	10
6.1 Přípravné úkony .....	10
6.2 Bezpečnostní kontroly.....	10
6.3 Uvedení do provozu .....	11
6.4 Pracovní činnost.....	11
6.5 Lesnické práce.....	12
6.6 Zastavení .....	13
6.7 Po použití .....	13
7. BĚŽNÁ ÚDRŽBA .....	13
7.1 Všeobecné informace .....	13
7.2 Akumulátor.....	14
7.3 Doplnění hladiny v nádrži na olej řetězu ...	14
7.4 Čištění .....	15
7.5 Zachycovač řetězu .....	15
7.6 Mazací otvory stroje a vodicí lišty .....	15
7.7 Upevňovací matice a šrouby .....	15
8. MIMORÁDNÁ ÚDRŽBA .....	15
8.1 Hnací řetězka řetězu .....	15
8.2 Údržba ozubeného řetězu.....	15
8.3 Údržba vodicí lišty .....	16
9. SKLADOVÁNÍ .....	16
9.1 Skladování stroje.....	16
9.2 Skladování akumulátoru.....	16
10. MANIPULACE A PŘEPRAVA .....	16
11. SERVISNÍ SLUŽBA A OPRAVA .....	17
12. ZÁRUČNÍ PODMÍNKY .....	17
13. TABULKA ÚDRŽBY.....	17
14. IDENTIFIKACE ZÁVAD.....	18
15. VOLITELNÉ PŘÍSLUŠENSTVÍ.....	20
15.1 Akumulátory .....	20
15.2 Nabíječka akumulátoru .....	20
15.3 Tyče a řetězy.....	20

## 1. VŠEOBECNÉ INFORMACE

### 1.1 JAK ČÍST NÁVOD

V textu návodu se nacházejí některé odstavce, které mají zvláštní význam týkající se bezpečnosti nebo funkčnosti; stupeň důležitosti je označen symboly, jejichž význam je následující:

**POZNÁMKA** nebo **DŮLEŽITÁ INF.** *Upřesňuje nebo blíže vysvětluje některé předem uvedené informace, a to za cílem vyhnouti se poškození stroje a způsobení škod.*

Symbol  poukazuje na nebezpečí. Nedodržení uvedeného varování má za následek možné ublížení na zdraví obsluhy nebo třetích osob a/nebo škody na majetku.

- Zvýrazněné odstavce s rámečkem
- tvořeným šedými tečkovanými čarami
- označují charakteristiky volitelného
- příslušenství, které není součástí všech
- modelů dokumentovaných v tomto návodu.
- Zkontrolujte, zda je konkrétní charakteristika
- součástí požadovaného modelu.

Všechny výrazy „přední“, „zadní“, „pravý“ a „levý“ se vztahují na pozici sedící obsluhy.

### 1.2 ODKAZY

#### 1.2.1 Obrázky

Obrázky v tomto návodu jsou očíslovány 1, 2, 3 apod.

Součásti, které jsou uvedeny na obrázcích, jsou označeny písmeny A, B, C apod.

Odkaz na součást C na obrázku 2 je uveden formou nápisu: „Viz obr. 2.C“ nebo jednoduše „(obr. 2.C)“.

Uvedené obrázky jsou pouze orientační. Skutečné díly se mohou lišit od zobrazených.

#### 1.2.2 Názvy

Návod je rozdělen do kapitol a odstavců. Název odstavce „2.1 Instruktaž“ je podnázvem kapitoly „2. Bezpečnostní pokyny“. Odkazy na názvy a odstavce jsou uvedeny prostřednictvím zkratky

kap. nebo odst. a příslušného čísla. Příklad: „kap. 2“ nebo „odst. 2.1“.

## 2. BEZPEČNOSTNÍ POKYNY

### 2.1 ZÁKLADNÍ BEZPEČNOSTNÍ VAROVÁNÍ PRO ELEKTRICKÁ NÁŘADÍ

**⚠ UPOZORNĚNÍ** Přečtete si všechna bezpečnostní upozornění a všechny pokyny. Nedodržení varování a pokynů může vést k úrazu elektrickým proudem, požáru a/nebo vážným zraněním.

Všechna upozornění a pokyny si uschovejte, abyste do nich v budoucnu mohli nahlédnout.

Výraz „elektrické nářadí“, citovaný v upozorněních, se vztahuje na vaše zařízení napájené z akumulátoru (bez kabelu)

#### 1) Bezpečnost pracovního prostoru

- a) **Udržujte pracovní prostor v čistém stavu a dobře osvětlený.** Tmavé pracovní prostory a nepořádek podporují vznik nehod.
- b) **Nepoužívejte elektrické nářadí v prostředí s rizikem výbuchu, v přítomnosti hořlavých kapalin, plynu nebo prachu.** Elektrické nářadí způsobuje vznik jisker, které mohou zapálit prach nebo výpary.
- c) **Při použití elektrického nářadí udržujte děti a kolem stojící osoby v dostatečné vzdálenosti.** Rozptýlení mohou způsobit ztrátu kontroly.

#### 2) Elektrická bezpečnost

- a) **Zástrčky elektrického nářadí musí odpovídat příslušné zásuvce. Zástrčku nikdy nijak neupravujte. Při použití elektrického nářadí vybaveného uzemněním nepoužívejte adaptéry.** Neupravené zástrčky a odpovídající zásuvky snižují riziko úrazu elektrickým proudem.
- b) **Nedotýkejte se tělem uzemněných povrchů nebo povrchů připojených k uzemnění, jako jsou trubky, radiátory, sporáky, chladničky.** Pokud je vaše tělo uzemněno nebo spojené s uzemněním, existuje zvýšené riziko úrazu elektrickým proudem.
- c) **Nikdy nevystavujte elektrické nářadí dešti nebo vlhkosti.** Vniknutí vody do elektrického nářadí zvyšuje riziko úrazu elektrickým proudem.
- d) **Nepoužívejte kabel nesprávným způsobem. Nikdy nepoužívejte kabel k přenášení, tahání nebo odpojování**

**elektrického nářadí. Udržujte kabel v dostatečné vzdálenosti od zdrojů tepla, oleje, ostrých hran nebo pohyblivých částí.** Poškozené nebo zamotané kabely zvyšují riziko úrazu elektrickým proudem.

- e) **Při použití elektrického nářadí venku používejte prodlužovací kabel vhodný pro venkovní použití.** Použití vhodného kabelu pro venkovní použití snižuje riziko úrazu elektrickým proudem.
  - f) **Pokud je používání elektrického nářadí na vlhkém místě nevyhnutelné, použijte napájecí zdroj chráněný proudovým chráničem (RCD).** Použití RCD snižuje riziko úrazu elektrickým proudem.
- #### 3) Osobní bezpečnost
- a) **Při použití elektrického nářadí buďte opatrní, dávejte pozor na to, co se děje, a chovejte se rozumně. Nepoužívejte elektrické nářadí, pokud jste unaveni nebo pod vlivem drog, alkoholu nebo léků.** Okamžik nepozornosti při použití elektrického nářadí může způsobit vážné osobní ublížení na zdraví.
  - b) **Používejte ochranný oděv. Vždy používejte ochranné brýle.** Použití ochranného vybavení, jako je protiprašný respirátor, protiskluzová obuv, ochranná přilba nebo chrániče sluchu, snižuje riziko osobního ublížení na zdraví.
  - c) **Zabraňte náhodnému uvedení do chodu. Před vložením akumulátoru, uchoopením nebo přenášením elektrického nářadí se ujistěte, že je zařízení vypnuto.** Přenášení elektrického nářadí s prstem na vypínači nebo montáž akumulátoru s vypínačem v poloze „ON“ (ZAPNOUT) usnadňuje nehody.
  - d) **Před uvedením elektrického nářadí do činnosti odložte všechny klíče a seřizovací nástroje.** Klíč nebo nástroj, který zůstane ve styku s otáčející se součástí, může způsobit osobní ublížení na zdraví.
  - e) **Neztraťte rovnováhu. Neustále udržujte vhodné opření a rovnováhu.** To vám umožní lépe ovládat elektrické nářadí v nečekaných situacích.
  - f) **Vhodné se oblečte. Nepoužívejte volné oděvy ani šperky. Udržujte vlasy, oděv a rukavice v dostatečné vzdálenosti od pohyblivých se součástí.** Volný oděv, šperky nebo dlouhé vlasy by se mohly zachytit do pohyblivých se součástí.
  - g) **Pokud existují součásti určené pro připojení k zařízením na extrakci a sběr prachu, ujistěte se, že jsou připojeny a používány vhodným způsobem.** Použití

těchto součástí může snížit rizika související s prachem.

- h) **Nedovolte, aby vás znalost získaná častým používáním stroje vedla k požití jistoty a tendenci ignorovat zásady bezpečnosti.** Nedbalost může ve zlomku sekundy způsobit vážné zranění.
- 4) **Použití elektrického nářadí a péče o něj**
- a) **Nepřetěžujte elektrické nářadí. Používejte elektrické nářadí vhodné pro daný druh pracovní činnosti.** Vhodné elektrické nářadí provede pracovní činnost lépe a bezpečněji rychleji, pro kterou bylo navrženo.
- b) **Nepoužívejte elektrické nářadí, pokud jej vypínač není schopen uvést řádně do činnosti nebo zastavit.** Elektrické nářadí, které nemůže být uvedeno do činnosti vypínačem, je nebezpečné a musí být opraveno.
- c) **Před realizací jakéhokoli seřizování nebo výměny příslušenství elektrického nářadí nebo před jeho odložením vyjměte akumulátor z jeho uložení.** Tato preventivní bezpečnostní opatření snižují riziko náhodného uvedení elektrického nářadí do činnosti.
- d) **Odložte nepoužívané elektrické nářadí mimo dosah dětí a neumožněte používat elektrické nářadí osobám, které s ním nejsou seznámeny nebo nejsou seznámeny s těmito pokyny.** Elektrické nářadí v rukách neznalých uživatelů se stává nebezpečným.
- e) **Péče o údržbu elektrického nářadí.** Zkontrolujte, zda jsou pohyblivé součásti slícovány a zda se volně pohybují, zda nedošlo k poškození jednotlivých součástí a zda neexistuje nic dalšího, co by mohlo negativně ovlivnit činnost elektrického nářadí. V případě poškození musí být elektrické nářadí před opětovným použitím opraveno. Mnoho nehod je zapříčiněno nedostatečnou údržbou.
- f) **Udržujte řezné ústrojí nabroušené a vycištěné.** Vhodná údržba řezného ústrojí s řádně nabroušenými řeznými hranami umožňuje lépe se vyhnout zaseknutí a nářadí se tak snáze ovládá.
- g) **Používejte elektrické nářadí a jeho příslušenství a to dle dodaných pokynů, mějte přitom na paměti pracovní podmínky a druh práce, kterou je třeba provést.** Použití elektrického nářadí pro jiné účely, než je předepsáno, může způsobit vznik nebezpečných situací.
- h) **Udržujte rukojeti suché, čisté a bez oleje a mazacího tuku.** Kluzké rukojeti neumožňují bezpečnou manipulaci a ovládání nářadí v nečekaných situacích.
- 5) **Použití elektrického nářadí a související opatření**
- a) **K nabíjení používejte výhradně nabíječku určenou výrobcem.** Nabíječka vhodná pro určitý typ akumulátorové jednotky může způsobovat vznik rizika požáru při použití u jiných akumulátorových jednotek.
- b) **Elektrické nářadí používejte výhradně se specificky určenými akumulátorovými jednotkami.** Použití jakékoli jiné akumulátorové jednotky může způsobit vznik rizika poranění a požáru.
- c) **Když se akumulátorová jednotka nepoužívá, je třeba ji udržovat v dostatečné vzdálenosti od ostatních kovových předmětů, které by mohly vytvořit spojení mezi dvěma svorkami.** Zkratování svorek akumulátoru může způsobit popáleniny nebo požár.
- d) **Když se akumulátor nachází ve špatném stavu, může na něm docházet k úniku kapaliny: vyhněte se jakémukoli styku s ní. Když dojde k náhodnému styku, okamžitě si opláchněte příslušné místo vodou. Při vniknutí kapaliny do očí okamžitě vyhledejte lékařskou pomoc.** Kapalina uniklá z akumulátoru může způsobit podráždění kůže nebo vznik popálenin.
- e) **Nepoužívejte poškozený nebo upravený akumulátor nebo nářadí.** Poškozené nebo upravené akumulátory mohou vykazovat nepředvídatelné chování, které může vést k požáru výbuchu nebo riziku poranění.
- f) **Nevystavujte akumulátor ohni ani nadměrným teplotám.** Vystavení ohni nebo teplotám nad 130 °C může způsobit výbuch. POZNÁMKA: Teplota „130 °C“ je rovna teplotě „265 °F“.
- g) **Dodržujte všechny pokyny pro nabíjení a nenabíjejte akumulátor mimo teplotní rozsah, který je uveden v pokynech.** Nesprávné nabíjení nebo nabíjení při teplotách mimo specifikovaný rozsah může poškodit akumulátor a zvýšit riziko požáru.
- 6) **Servisní služba**
- a) **Opravu elektrického nářadí svěřte pouze kvalifikovanému personálu a trvejte na výhradním použití originálních náhradních dílů.** To umožní zachování bezpečnosti elektrického nářadí.
- b) **Nikdy neopravujte poškozené akumulátory.** Údržbu akumulátoru smí provádět pouze výrobce nebo autorizovaní poskytovatelé servisních služeb.



## 2.2 SPECIFICKÉ BEZPEČNOSTNÍ POKYNY PRO MOTOROVÉ PILY E ELEKTRICKÉ PILY

- a) Během činnosti řetězové pily udržujte všechny části těla v dostatečné vzdálenosti od ozubeného řetězu. Před uvedením řetězové pily do činnosti se ujistěte, že ozubený řetěz nepřichází s ničím do styku. Chvilka nepozornosti během použití řetězové pily stačí na zachycení oděvu nebo těla do ozubeného řetězu.
- b) **Pravá ruka musí vždy uchopit zadní rukojeť a levá ruka čelní rukojeť.** Při držení řetězové pily byste nikdy neměli vzájemně zaměnit ruce, protože se tak zvýší riziko nehod, které by vám mohly být způsobeny.
- c) **Uchopte elektrické nářadí pouze za izolované povrchy rukojetí, protože ozubený řetěz by mohl přijít do styku se skrytými kabely.** Styk ozubeného řetězu s kabelem pod napětím může způsobit, že se pod napětím ocitnou i kovové části nářadí a dojde k zásahu obsluhy elektrickým proudem.
- d) **Použijte ochranné brýle a chrániče sluchu. Doporučuje se použití dalších osobních ochranných pracovních prostředků pro hlavu, ruce, chodidla a nohy.** Použití vhodného ochranného oděvu sníží počet nehod způsobených létajícími třískami i náhodný styk s ozubeným řetězem pily.
- e) **Nepracujte s motorovou pilou na stromě, žebříku, střeše nebo jakékoli nestabilní podpěře.** Použití řetězové pily tímto způsobem může vést k vážnému zranění osob.
- f) **Vždy si udržujte správný opěrný bod pro chodidlo a uvádějte pilu do činnosti pouze v případě, že stojíte na pevné, bezpečné a rovné ploše.** Kluzké nebo nestabilní povrchy, jako jsou schody, mohou způsobit ztrátu rovnováhy nebo kontroly nad řetězovou pilou.
- g) **Při řezání větve, která je napnutá, je třeba dávat pozor na riziko zpětného vrhu.** Při uvolnění napnutí dřevěných vláken může větev při zpětném pohybu zasáhnout obsluhu a/nebo vymrštit řetězovou pilu mimo kontrolu ze strany obsluhy.
- h) **Věnujte mimořádnou pozornost při řezání křoví a mladých keřů.** Jemné materiály mohou být zachyceny do ozubeného řetězu a mohou být vymršteny ve směru, ve kterém se nacházíte vy, a/nebo mohou způsobit ztrátu vaší rovnováhy.
- i) **Řetězovou pilu přepravujte tak, že ji budete držet za čelní rukojeť, když je vypnutá, a budete ji udržovat v dostatečné vzdálenosti od vašeho těla. Při přepravě nebo odkládání řetězové pily je třeba pokaždé nasadit kryt vodící lišty.** Správné zacházení s řetězovou pi-

lou sníží pravděpodobnost náhodného styku s pohyblivým ozubeným řetězem.

- j)  **Dodržujte pokyny týkající se mazání, napnutí řetězu a výměny lišty a řetězu.** Nesprávně napnutý a namazaný řetěz se může buď přetřhnout, nebo zvýšit riziko zpětného vrhu.
- k)  **Řežte výhradně dřevo. Nepoužívejte řetězovou pilu k neurčenému použití. Například: Nepoužívejte řetězovou pilu k řezání kovových či plastových materiálů, materiálů pro stavebnictví nebo materiálů, které nejsou dřevěné.** Použití řetězové pily k operacím odlišným od určených může být příčinou vzniku nebezpečných situací.
- l)  **Nepokoušejte se kácet strom, dokud neporozumíte rizikům a tomu, jak se jim vyhnout.** Při kácení stromu může dojít k vážnému zranění obsluhy nebo přihlížejících osob.
- m)  **Dodržujte všechny pokyny pro odstraňování zaseknutého materiálu, skladování a/ nebo údržbu řetězové pily.** Ujistěte se, že je vypínač vypnutý a baterie je vyjmuta. Neočekávaným spuštěním řetězové pily při odstraňování zaseknutého materiálu nebo provádění údržby může dojít k vážnému zranění osob.
- n)  **Doporučuje se, alespoň pro první použití, řezat polena na stojanu.**
- o)  **Ostření a údržba řetězu pily se doporučuje provádět v autorizovaných servisních střediscích.**
- p)  **Udržujte rukojeť v suchém a čistém stavu, bez stop po oleji a mazacím tuku.** Mastné a zaolejované rukojeť jsou kluzké a způsobují ztrátu kontroly.

## 2.3 PŘÍČINY ZPĚTNÉHO VRHU A PREVENCE ZE STRANY OBSLUHY

Ke zpětnému vrhu může dojít při doteku předmětu hrotem nebo koncovou částí vodící lišty nebo při zpětném sevření dřeva a přivření ozubeného řetězu během řezu.

Dotek špičkou může v některých případech způsobit náhlou opačnou reakci a posunout vodící lištu směrem nahoru a dozadu, směrem k obsluze.

Sevření ozubeného řetězu v horní části vodící lišty může posunout ozubený řetěz rychle dozadu, směrem k obsluze.

První nebo druhá z uvedených reakcí může vyvolat ztrátu kontroly nad pilou a způsobit vážnou nehodu dané osoby. Nespoléhejte se výhradně na bezpečnostní prvky, které jsou součástí pily.

Uživatel řetězové pily musí přijmout různá opatření, aby se předešlo riziku nehod nebo zranění v

průběhu řezacích prací. Zpětný vrh je výsledkem nesprávného použití nástroje a/nebo nesprávného postupu nebo podmínek činnosti a lze mu předejít dodržováním vhodných, níže uvedených opatření:

**a) Držte pilu pevně oběma rukama, palci a prsty kolem rukojeti řetězové pily, a uveďte vaše tělo a ramena do polohy, která vám umožní odolat síle zpětného vrhu.** Sílu zpětného vrhu může obsluha kontrolovat za předpokladu, že přijala příslušná opatření. Nedovolte uvést řetězovou pilu do činnosti.

**b) Nenatahujte paže příliš daleko a neřežte nad úrovní výšky ramene.** Přispívá to k zabránění nechtěného styku s koncovými částmi a umožňuje lepší kontrolu pily v nenadálých situacích.

**c) Používejte výhradně vodící lišty a řetězy uvedené výrobcem.** Nevhodné náhradní vodící lišty a řetězy mohou být příčinou přetržení řetězu a/nebo zpětného vrhu.

**d) Dodržujte pokyny výrobce, které se týkají ostření a údržby řetězové pily.** Pokles úrovně hloubky může mít za následek zvýšený výskyt zpětného vrhu.

#### • **Techniky použití elektrické řetězové pily (napájené z akumulátoru)**

Pokaždé dodržujte bezpečnostní upozornění a používejte techniky řezání, které jsou pro daný druh práce nejvhodnější, v souladu s pokyny a příklady uvedenými v návodu k použití.

#### • **Bezpečný pohyb elektrické řetězové pily (napájené z akumulátoru)**

Pokaždé, když je třeba manipulovat se strojem nebo jej přepravovat, postupujte níže uvedeným způsobem:

- vypněte motor, vyčkejte na zastavení řetězu a odpojte stroj od elektrického rozvodu;
- nasadte ochranný kryt vodící lišty;
- uchopte stroj výhradně za rukojeti a nasměrujte vodící lištu v opačném směru vůči směru přepravy.

Při přepravě stroje na vozidle je třeba stroj umístit a zajistit tak, aby nepředstavoval nebezpečí pro nikoho.

#### • **Doporučení pro začátečníky**

Před realizací prvního skácení nebo odvětvení stromu je vhodné:

- absolvovat specifický výcvik pro použití zařízení tohoto druhu;
- důkladně si přečíst bezpečnostní upozornění a pokyny pro použití, obsažené v tomto návodu;
- nacvičit si potřebný postup na kmenech umístěných na zemi nebo upevněných na stojá-

nech za účelem získání potřebné zručnosti a zvládnutí nevhodnějších technik řezání.

#### • **Manipulace a správné použití elektrického nářadí s akumulátorem**

- Před vložením akumulátoru se ujistěte, zda je zařízení vypnuté. Montáž akumulátoru do zapnutého elektrického zařízení může způsobit nehodu.
- Pro nabití akumulátorů používejte výhradně nabíječky akumulátorů doporučené výrobcem. Nabíječky akumulátorů jsou obvykle specifické pro typ akumulátoru; při jejich použití s jinými typy hrozí riziko vzniku požáru.
- Používejte pouze specifické akumulátory určené pro vaše nářadí. Použití jiných akumulátorů může způsobit zranění a riziko požáru.
- Nepoužívaný akumulátor skladujte v dostatečné vzdálenosti od kancelářských sponek, mincí, klíčů, hřebíků, šroubů nebo jiných malých kovových předmětů, které by mohly způsobit zkrat kontaktů. Zkrat mezi kontakty akumulátoru může způsobit hoření nebo požár.
- Akumulátor ve špatném stavu může způsobit únik kapaliny. Vyhněte se styku s kapalinou. V případě náhodného styku omyjte zasažené místo vodou. V případě vniknutí kapaliny do očí vyhledejte lékařskou pomoc. Kapalina uniklá z akumulátoru může způsobit podráždění kůže nebo vznik popálenin.
- Zkontrolujte, zda se akumulátor nachází v dobrém stavu a zda na něm nejsou viditelné znaky poškození. Nepoužívejte stroj s poškozeným nebo opotřebeným akumulátorem.

## 2.4 AKUMULÁTOR / NAPÁJENÍ AKUMULÁTORU

### UPOZORNĚNÍ

**Následující bezpečnostní předpisy obsahují bezpečnostní pokyny uvedené v příslušné příručce k nabíječce akumulátoru.**

- K nabíjení akumulátoru používejte pouze nabíječky akumulátorů doporučené výrobcem. Nevhodná nabíječka akumulátorů může způsobit zásah elektrickým proudem, přehřátí nebo únik korozivní kapaliny z akumulátoru.
- Používejte pouze specifické akumulátory určené pro vaše nářadí. Použití jiných akumulátorů může způsobit zranění a riziko požáru.
- Nepoužívaný akumulátor skladujte v dostatečné vzdálenosti od kancelářských sponek, mincí, klíčů, hřebíků, šroubů nebo jiných malých kovových předmětů, které by mohly způsobit

zkrat kontaktů. Zkrat mezi kontakty akumulátoru může způsobit hoření nebo požár.

- Nabíječku akumulátoru nepoužívejte na místech s výpary, zápalnými látkami nebo na snadno zápalných površích, jako je papír, textilie apod. Během nabíjení dochází k ohřevu nabíječky akumulátoru, a proto by mohla způsobit vznik požáru.
- Během přepravy akumulátorů věnujte pozornost tomu, aby se zabránilo vzájemnému propojení kontaktů, a nepoužívejte pro přepravu kovové nádoby.

## 2.5 OCHRANA ŽIVOTNÍHO PROSTŘEDÍ

Ochrana životního prostředí musí představovat významný a prioritní aspekt použití stroje ve prospěch občanského spolužití a prostředí, v němž žijeme.

- Vyvarujte se toho, abyste byli rušivým prvkem ve vztahu s vašimi sousedy. Stroj používejte výhradně v rozumné době (ne brzy ráno nebo pozdě večer, kdy byste tím mohli rušit i jiné osoby).
- Během pracovní činnosti se do prostředí dostává určité množství oleje potřebného pro mazání řetězu; používejte proto výhradně biodegradabilní oleje, specifické pro tento druh použití. Použití minerálního oleje nebo oleje pro motory způsobí vážné škody na životním prostředí.
- Důkladně dodržujte místní normy pro likvidaci obalů, opotřebených součástí nebo jakéhokoli prvku se silným dopadem na životní prostředí; tento odpad nesmí být odhozen do běžného odpadu, ale musí být oddělen a odevzdán do příslušných sběrných středisek, která zajistí recyklaci materiálů.
- Důsledně dodržujte místní předpisy, týkající se likvidace zbytkového materiálu.
- Při vyřazení stroje z provozu jej nenechávejte volně v přírodě, ale obraťte se na sběrné středisko, které je v souladu s platnými místními předpisy.



Nevyhazujte elektrická zařízení do domovního odpadu. Podle Evropské směrnice 2012/19/EU o odpadu tvořeném elektrickými a elektronickými zařízeními a její aplikací v podobě národních norem musí být elektrická zařízení po skončení své životnosti odevzdána do sběru odděleně za účelem jejich eko-kompatibilní recyklace. Když se elektrická zařízení likvidují na smetišti nebo volně v přírodě, škodlivé látky mohou proniknout do podzemních vod a dostat se do potravinového řetězce, čímž mohou poškodit vaše zdraví a zdravotní pohodu. Pro získání podrobnějších informací o likvidaci to-

hoto výrobku se obraťte na kompetentní organizaci, zabývající se ekologickou likvidací domovního odpadu, nebo na vašeho Prodejce.



Li-ion

Po skončení životnosti akumulátorů proveďte jejich likvidaci a věnujte přitom pozornost našemu životnímu prostředí. Akumulátor obsahuje materiál, který je nebezpečný pro vás i pro životní prostředí. Je třeba jej odepnout a zlikvidovat samostatně ve sběrném středisku, které likviduje také akumulátory s ionty lithia.



Separovaný sběr použitých výrobků a obalů umožňuje recyklaci materiálů a jejich opětovné použití. Opětovné použití recyklovaných materiálů pomáhá předcházet znečištění životního prostředí a snižuje poptávku po prvotních surovinách.

## 3. SEZNÁMENÍ SE STROJEM



### UPOZORNĚNÍ

**Tento nástroj může způsobit syndrom vibrací ruka-paže, pokud jeho používání není správně ovládáno.**

Abychom byli přesní, odhad úrovně expozice ve skutečných podmínkách použití by měl také brát v úvahu všechny části provozního cyklu, jako jsou okamžiky, kdy je nástroj vypnutý a kdy běží naprázdno, ale ve skutečnosti neprovádí práci.

To může významně snížit úroveň expozice během celkové pracovní doby, což pomáhá minimalizovat riziko expozice vibracím a hluku.

Vždy používejte ostrá dřáta, vrtáky a kotouče.

Udržujte toto nářadí v souladu s těmito pokyny a dobře namazané (pokud je to vhodné).

Pokud má být přístroj používán pravidelně, je vhodné použít antivibrační a protihlukové příslušenství.

Naplánujte si pracovní plán tak, aby bylo používání jakýchkoli nástrojů s vysokými vibracemi rozloženo na několik dní.

### 3.1 POPIS STROJE A URČENÉ POUŽITÍ

K hlavním částem stroje patří motor napájený z akumulátoru a vodicí lišta, která slouží k přenosu pohybu z motoru na ozubený řetěz, který slouží jako samotná pila.

Obsluha drží stroj oběma rukama s použitím přední i zadní rukojeti a může ovládat hlavní ovládací prvky tak, že se bude neustále zdržovat v bezpečné vzdálenosti od řezacího zařízení.

### 3.1.1 Určené použití

Tento stroj byl navržen a vyroben pro:

- prořezávání a odřezávání korun stromů s vysokým kmenem;
- odřezávání keřů, kmenů nebo dřevěných trámů, jejichž průměr závisí na délce vodičů lišty;
- výhradní řezání dřeva;
- použití jediným operátorem.

### 3.1.2 Nevhodné použití

Jakékoli jiné použití, které se liší od výše uvedených použití, může být nebezpečné a může způsobit ublížení na zdraví osob a/nebo škody na majetku. Do nevhodného použití patří (například, ale nejen):

- úprava živých plotů;
- dřevorytectví;
- rozřezávání palet, beden a obalů jako takových;
- rozřezávání nábytku nebo čehokoli jiného, co by mohlo obsahovat hřebíky, šrouby nebo kovové díly jakéhokoli druhu;
- provádění řeznických prací;
- používání stroje pro řezání nedřevěných materiálů (plastové materiály, stavební materiály).
- používání stroje v úloze páky ke zvedání, posouvání nebo členění předmětů;
- používání stroje zajištěného na pevných držácích;
- použití jiných stříhacích zařízení než jsou uvedeny v tabulce „Technické parametry“. Nebezpečí vážného zranění a ublížení na zdraví;
- používání stroje více než jednou osobou.

**DŮLEŽITÁ INF.** *Nevhodné použití stroje bude mít za následek propadnutí záruky a odmítnutí jakékoliv odpovědnosti ze strany Výrobce, přičemž všechny náklady, které vyplývají ze škod nebo ublížení na zdraví samotného uživatele nebo třetích osob, ponese uživatel.*

### 3.1.3 Druhy uživatelů

Toto zařízení je určeno k použití operátory vyskolenými pro údržbu stromů.

## 3.2 VÝSTRAŽNÉ SYMBOLY

Na stroji jsou uvedeny různé symboly (obr. 2). Jejich funkcí je připomenout obsluze chování, které je třeba dodržovat, aby jej používala s potřebnou pozorností a opatrností.

Význam jednotlivých symbolů:



**Upozornění!** Před použitím stroje si přečtěte pokyny.



**Nebezpečí!** Tento stroj se v případě nesprávného použití může stát nebezpečným pro uživatele i pro jiné osoby.



**Upozornění!** Používejte chrániče sluchu, ochranné brýle a ochrannou přilbu.



**Upozornění!** Používejte ochranné rukavice a ochrannou obuv s protiskluzovou podrážkou!



**Nebezpečí!** Nevystavujte dešti ani vlhkosti.



**Nebezpečí zpětného rázu (kick back)!** Zpětný ráz vyvolává náhlý a nekontrolovatelný pohyb motorové pily směrem k obsluze. Vždy pracujte bezpečně. Používejte řetězy vybavené bezpečnostními články řetězu, které omezují zpětný ráz.



**Upozornění!** Nikdy nedržte při práci stroj pouze jednou rukou! Stroj uchopte pevně do obou rukou, abyste umožnili dokonalé ovládání stroje a snížili riziko zpětného rázu.



**Upozornění!** Přečtěte si příslušný návod k akumulátoru a nabíječe akumulátoru.

**DŮLEŽITÁ INF.** *Poškozené výstražné štítky nebo výstražné štítky, které již nejsou čitelné, je třeba vyměnit. Požádejte o nové štítky ve vašem autorizovaném servisním středisku.*

### 3.3 HLAVNÍ SOUČÁSTI

Stroj je složen z několika základních částí, které plní následující funkce (obr. 1):

- A. **Motor:** dodává pohyb stříhacímu zařízení.
- B. **Přední rukojeť:** nosná rukojeť, která se nachází v čelní části motorové pily. Drží se levou rukou.
- C. **Zadní rukojeť:** nosná rukojeť, která se nachází v zadní části motorové pily. Drží se pravou rukou. Nacházejí se zde hlavní ovládací prvky pro přidávání plynu.
- D. **Přední ochranný kryt ruky:** ochranné zařízení, které se nachází mezi přední rukojetí a ozubeným řetězem a slouží k ochraně ruky před zraněním v případě, že by došlo k jejímu sklouznutí z rukojeti. Tento ochranný kryt se používá jako zařízení pro aktivaci brzdy řetězu.
- E. **Vodící lišta:** slouží jako nosný i vodící prvek ozubeného řetězu.
- F. **Ozubený řetěz:** prvek určený pro řezání, který je tvořen unášecími články, vybavenými malými noži, nazvanými „zuby“, a bočními spoji, které jsou spojeny pomocí nýtů.
- G. **Zachycovač řetězu:** bezpečnostní prvek, který zabraňuje nekontrolovaným pohybům ozubeného řetězu v případě jeho přetržení nebo uvolnění.
- H. **Zubová opěrka:** zařízení přítomné naproti montážnímu bodu vodící lišty, které při styku se stromem nebo kmenem slouží jako opora.
- I. **Rychlopínací objímka řetězu:** (je-li k dispozici).
- J. **Ochranný kryt vodící lišty:** ochranný kryt řetězové pily na vodící liště, který se používá během manipulace, přepravy nebo skladování stroje.
- K. **Akumulátor (pokud není dodán se strojem, viz odst. 15.1 „volitelné příslušenství“):** zařízení, které dodává elektrický proud nástroji; jeho parametry a pokyny k použití jsou popsány ve specifickém návodu.
- L. **Nabíječka akumulátor (pokud není dodán se strojem, viz odst. 15.2 „volitelné příslušenství“):** zařízení, které se používá pro nabití akumulátoru.
- M. **Ochrana špičky:** zařízení proti zpětnému rázu
- N. **Sídlo akumulátoru:** místo, do kterého je uložen akumulátor ve stroji.
- O. **Utahovací matice nebo rukojeť**

### 3.4 IDENTIFIKAČNÍ ŠTÍTEK

Na identifikačním štítku jsou uvedeny následující údaje (obr. 2):

1. Úroveň akustického výkonu
2. Označení shody
3. Měsíc / Rok výroby
4. Typ stroje
5. Napájecí napětí
6. Výrobní číslo
7. Název a adresa Výrobce
8. Kód výrobku
9. Délka vodící lišty
10. Popis produktu

Přepište identifikační údaje stroje na příslušná místa na štítku, který je uveden na zadní straně obalu.

**DŮLEŽITÁ INF.** *Identifikační údaje uvedené na identifikačním štítku výrobku uvádějte pokaždé, když se obrátíte na autorizovanou dílnu.*

## 4. MONTÁŽ

**⚠ Bezpečnostní pokyny, jimiž je třeba se řídit během použití stroje, jsou popsány v kap. 2. Důsledně dodržujte uvedené pokyny, aby se vyhnuli vážným rizikům a nebezpečím.**

Z přepravních a skladovacích důvodů některé části stroje nejsou sestaveny přímo ve výrobním závodě. Pro jejich uvedení do provozu je třeba rozbalit jednotlivé části a namontovat je dle následujících pokynů.

**⚠ Rozbalení a dokončení instalace musí být provedené na pevném a rovném povrchu s dostatečným prostorem pro pohybování stroje a obalů, a to vždy s použitím vhodných nástrojů. Nepoužívejte stroj dříve, než provedete pokyny uvedené v kapitole „MONTÁŽ“.**

### 4.1 KOMPONENTY PRO MONTÁŽ

V obalu se nacházejí také komponenty pro montáž, uvedené v následující tabulce:

Vodící lišta vybavena příslušným krytem
Ozubený řetěz
Klíč (je-li k dispozici)
Dokumentace

#### 4.1.1 Rozbalení

1. Opatrně otevřete obal a dávejte pozor, abyste nepoztráceli součásti.
2. Přečtěte si dokumentaci, která se nachází v krabici, včetně tohoto návodu.
3. Vyjměte z krabice všechny nenamontované součásti.

4. Vyjměte stroj z krabice.
5. Krabici a obaly zlikvidujte v souladu s místní legislativou.

## 4.2 MONTÁŽ VODICÍ LIŠTY A OZUBENÉHO ŘETĚZU

**⚠ Při každé manipulaci s vodící lištou a řetězem používejte silné pracovní rukavice. Věnujte maximální pozornost montáži vodící lišty a řetězu, abyste nenarušili bezpečnost a účinnost stroje; v případě pochybností se obraťte na Prodejce.**

**⚠ Všechny uvedené úkony provádějte po vyjmutí akumulátoru.**

**⚠ Před montáží vodící lišty se ujistěte, že není zařazena brzda řetězu (odst. 5.4).**

1. S použitím klíče z výbavy odšroubujte matici nebo pomocí utahovací rukojeti (obr. 3.A) a odmontujte ochranný kryt řetězu (obr. 3.B) aby byl umožněn přístup k hnací řetězce a k uložení vodící lišty.
2. Namontujte vodící lištu (obr. 4.A) zasunutím závrtného šroubu (obr. 4.B) do drážky (obr. 4.C) a zatlačte ji směrem k zadní části těla stroje.
3. Zkontrolujte, zda se kolík napínáku řetězu (obr. 4.D) správně zasunul do příslušného otvoru ve vodící liště; v opačném případě vhodně zasáhněte šroubovákem na šroubu napínáku řetězu (obr. 4.E) až do úplného zasunutí kolíku. (je-li k dispozici).
4. Nakloňte stroj kvůli usnadnění uložení řetězu kolem řetězky (obr. 5).
5. Namontujte řetěz (obr. 6.A) kolem hnací řetězky (obr. 6.B) a podél vedení vodící lišty (obr. 6.C), dbejte přitom, aby byl zachován směr posuvu.



Směr posuvu řetězu

6. Je-li špička vodící lišty vybavena vodícím pastorkem, dbejte, aby se unášecí články řetězu správně zasunuly do prostorů v pastorku (obr. 7).
7. Namontujte zpět ochranný kryt (obr. 8.A) bez úplného utažení matice nebo rukojeti (obr. 8.B).
8. Prostřednictvím šroubu napínáku řetězu nebo matice (obr. 9.A) napněte řetěz až do dosažení správného napnutí (obr. 10) (odst. 6.1.3).
9. Přidržte vodící lištu nadzvednutou a utáhněte nadoraz matici ochranného krytu použitím klíče z výbavy nebo rukojeti (obr. 11.A).

## 5. OVLÁDACÍ PRVKY

### 5.1 PÁKA OVLÁDÁNÍ PLYNU

Umožňuje uvést do chodu řetěz. Použití páky ovládání plynu (obr. 12.A), je možné pouze po stisknutí pojistného tlačítka plynu (obr. 12.B).

Sekací zařízení se zastaví automaticky po uvolnění páky ovládání plynu.

### 5.2 POJISTNÉ TLAČÍTKO PLYNU

Pojistné tlačítko plynu (obr. 12.B) umožňuje použití páky ovládání plynu (obr. 12.A).

### 5.3 BRZDA ŘETĚZU

Jedná se o bezpečnostní brzdny systém, který zablokuje pohyb řetězu v případě pohybů dozadu (zpětných rázů) během pracovní činnosti. Ke zpětným rázům dochází následkem nevhodného dotyku hrotu vodící lišty s prudkým pohybem vodící lišty nahoru, v jehož důsledku ruka narazí do předního ochranného krytu (obr. 1.D). Pro vyřazení brzdy řetězu je třeba provést její manuální odblokování.



Zařazená brzda řetězu. Zařazení brzdy řetězu se provádí zatlačením předního ochranného krytu ruky úplně dopředu.



Vyřazená brzda řetězu. Vyřazení brzdy řetězu se provádí potažením předního ochranného krytu ruky úplně dozadu, směrem k tělu stroje, dokud neucítíte cvaknutí.

**⚠ V případě, že brzda řetězu nepracuje správně, nepoužívejte stroj a obraťte se na svého Prodejce za účelem potřebné kontroly.**

## 6. POUŽITÍ STROJE

**⚠ Bezpečnostní pokyny, jimiž je třeba se řídit během použití stroje, jsou popsány v kap. 2. Důsledně dodržujte uvedené pokyny, abyste se vyhnuli vážným rizikům a nebezpečím.**

**DŮLEŽITÁ INF.** Pokyny pro motor a akumulátor (je-li součástí) naleznete v příslušných návodech.

## 6.1 PŘÍPRAVNÉ ÚKONY

Před zahájením pracovní činnosti je nezbytné provést některé kontrolní a jiné úkony pro zajištění maximální účinnosti a bezpečnosti práce.

### 6.1.1 Kontrola akumulátoru

Zakupte si akumulátor s kapacitou vhodnou pro provozní potřeby a proveďte úplné nabití podle pokynů uvedených v návodu k akumulátoru. Seznam akumulátorů homologovaných pro tento stroj je uveden v tabulce „Technické parametry“.

- Před každým použitím:
  - zkontrolujte stav nabití akumulátoru podle pokynů uvedených v návodu k akumulátoru.

### 6.1.2 Doplnění oleje pro mazání řetězu

Před použitím stroje proveďte doplnění oleje pro mazání řetězu. Ohledně způsobu doplnění oleje a souvisejících opatření si přečtěte odst. 7.3.

### 6.1.3 Kontrola napnutí řetězu

**⚠ Provedte všechny uvedené úkony při vypnutém motoru.**

**⚠ Použijte silné pracovní rukavice.**

Zkontrolujte napnutí řetězu.

Řetěz je správně napnutý, když se při jeho uchopení v polovině vodící lišty nedostanou unášecí články ven z vedení (obr. 10).

Při napínání řetězu:

1. Uvolněte matici ochranného krytu prostřednictvím klíče z příslušenství nebo rukojeti (obr. 3.A);
2. Prostřednictvím šroubu napínačku řetězu nebo matice (obr. 9.A) napínejte řetěz až do dosažení správného napnutí;

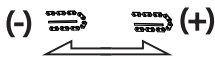

3. Pidržte vodící lištu nadzvednutou a utáhněte nadoraz matici ochranného krytu použitím klíče z výbavy nebo utáhněte rukojeť (obr. 11.A).

**⚠ Nepracujte s uvolněným řetězem, abyste nevyvolávali nebezpečné situace v případě uvolnění řetězu z vedení vodící lišty.**

**DŮLEŽITÁ INF.** Během prvního období použití (nebo po výměně řetězu) je třeba častěji provádět kontrolu z důvodu usednutí řetězu.

## 6.2 BEZPEČNOSTNÍ KONTROLY

Proveďte bezpečnostní kontroly a zkontrolujte, zda výsledky odpovídají informacím uvedeným v tabulkách.

**⚠ Bezpečnostní kontroly proveďte před každým použitím.**

**⚠ Každodenní kontrolu stroje proveďte před každým použitím, po pádu nebo po jiných nárazech z důvodu identifikace podstatných škod nebo vad.**

### 6.2.1 Celková bezpečnostní kontrola

Předmět	Výsledek
Rukojeti a ochranné kryty	Čisté, suché, bez stop oleje a mazacího tuku, správně a pevně uchycené ke stroji.
Šrouby na stroji a na noži.	Řádně utažené (nepovolené).
Průchody chladicího vzduchu	Neucpané.
Vodící lišta	Je namontována správně.
Řetěz	Nabroušený, nepoškozený a neopotřebovaný, namontovaný a správně napnutý.
Ochranné kryty	Neporušené, nepoškozené.
Akumulátor	Žádné poškození jeho pláště a žádný průsak tekutiny.
Stroj	Žádné stopy po poškození nebo opotřebení.
Páka ovládání plynu, pojistné tlačítko	Páky se musí pohybovat volně a nenásilně.
Zkušební uvedení do činnosti	Žádná poruchová vibrace. Žádný neobvyklý zvuk

### 6.2.2 Funkční zkouška stroje

Úkon	Výsledek
------	----------

Vložte akumulátor do jeho uložení (odst. 7.2.3) a použijte páku ovládání plynu (obr. 12.A) (bez stisknutí pojistného tlačítka (obr. 12.B).	Páka ovládání plynu zůstane zablokována.
Použijte pojistné tlačítko plynu (obr. 12.B) a páku ovládání plynu (obr. 12.A).	Páky se musí pohybovat volně a nenásilně. Řetěz se pohybuje.
Uvolněte páku ovládání plynu (obr. 12.A) nebo stiskněte pojistného tlačítko (obr. 12.B).	Páka se musí automaticky a rychle vrátit do neutrální polohy. Musí dojít k zastavení řetězu.
<b>KONTROLA BRZDY ŘETĚZU</b> 1. Uveďte stroj do činnosti (odst. 6.3). 2. Pevně uchopte rukojeti oběma rukama. 3. Aktivujte páku ovládání plynu, aby se řetěz udržel v pohybu, a posuňte dopředu přední ochranný kryt ruky použitím hříbetu levé ruky (odst. 5.3).	3. Musí dojít k okamžitému zastavení řetězu. Po zastavení řetězu uvolněte páku plynu a vyřadte brzdu řetězu (odst. 5.3).

**⚠** *Když se kterýkoli z výsledků odlišuje od informací uvedených v následujících tabulkách, nepoužívejte stroj! Obráťte se na středisko servisní služby za účelem provedení potřebných kontrol a případné opravy.*

### 6.3 UVEDENÍ DO PROVOZU

1. Sejměte ochranný kryt vodící lišty (obr. 1.J).
2. Ujistěte se, že se vodící lišta či řetěz se nedotýkají terénu ani jiných předmětů.
3. Vložte akumulátor správně do jeho uložení (obr. 13.K) (odst. 7.2.3).
4. Vyřadte brzdu řetězu (odst. 5.3).
5. Použijte pojistné tlačítko plynu (obr. 12.B) a páku ovládání plynu (obr. 12.A).

### 6.4 PRACOVNÍ ČINNOST

Před realizací prvního skácení nebo odvětvění stromu je vhodné:

- absolvovat specifický výcvik pro použití zařízení tohoto druhu;
- důkladně si přečíst bezpečnostní upozornění a pokyny pro použití, obsažené v tomto návodu;

- nacvičit si potřebný postup na kmenech umístěných na zemi nebo upevněných na stojanech za účelem získání potřebné zručnosti a zvládnutí nejhodnějších technik řezání.

Při použití stroje postupujte níže uvedeným způsobem:

- Před aktivací ovládání plynu vždy vyřadte z činnosti brzdu řetězu.
- Během práce se musí stroj vždy držet pevně oběma rukama, s levou rukou na přední rukojeti a pravou rukou na zadní rukojeti, bez ohledu na to, zda je stroj obsluhován levákem nebo pravákem.

**⚠** *V případě zablokování řetězu během práce okamžitě zastavte stroj.*

**POZNÁMKA** *Během práce je akumulátor chráněn proti úplnému vybití ochranným zařízením, které vypne stroj a zablokuje jeho činnost.*

**POZNÁMKA** *Hvis motorsavens funktion ophører under skæringen, skal man vente 15 min for at afkøle maskinen, og så genstarte den*

#### 6.4.1 Kontroly, které je třeba provádět během pracovní činnosti

##### 6.4.1.a Kontrola napnutí řetězu

Během práce je řetěz vystaven postupnému prodloužení, a proto je třeba opakovaně kontrolovat jeho napnutí (odst. 6.1.3).

##### 6.4.1.b Kontrola přitékání oleje

**DŮLEŽITÁ INF.** *Nepoužívejte stroj bez mazání!*

**⚠** *Při příležitosti kontroly přitékání oleje se ujistěte, zda je správně umístěna vodící lišta a řetěz.*

Nastartujte motor (odst. 6.3) a zkontrolujte, zda je olej distribuován po řetězu naznačeným způsobem (obr. 14).

### 6.5 LESNICKÉ PRÁCE

#### 6.5.1 Odvětvování stromu

**⚠** *Ujistěte se, že se v prostoru, kam budou větve padat, nenacházejí žádné předměty ani osoby.*



1. Postavte se z opačné strany vůči větvi, kterou hodláte odříznout.
2. Začněte od spodních větví a postupujte směrem k nejvyšším.
3. Proveďte první zářez zesponu směrem nahoru (obr. 15.A). Dokončete odvětvování řezáním shora dolů, v souladu s uvedeným obrázkem (obr. 15.B).

### 6.5.2 Kácení stromu

**DŮLEŽITÁ INF.** *Když dvě nebo více osob současně provádí operace rozřezání a kácení, uvedené operace by se měly provádět v odlišných prostorách, oddělených bezpečnostní vzdáleností, která se rovná nejméně 2,5násobku výšky káceného stromu. Nekácejte stromy v případě, že existuje riziko ohrožení osob, nárazu do elektrického vedení nebo způsobení jakékoli materiální škody. V případě, že strom přijde do styku s vedením rozvodu elektrické energie, je vhodné to okamžitě oznámit podniku odpovědnému za danou síť.*

Před zahájením kácení:

- vezměte v úvahu přirozený sklon stromu, část s většími větvemi a směr větru, abyste vyhodnotili způsob, jak bude strom padat;
- odstraňte ze stromu nečistoty, kameny, kusy kůry, hřebíky, kovové spoje a dráty;
- uvolněte prostor kolem stromu a najděte si stabilní místo, abyste měli při kácení pevný postoj;
- připravte si vhodné únikové cesty, zbavené překážek; únikové cesty musí být připraveny přibližně pod úhlem 45° ve směru opačném vůči směru padání stromu (obr. 16) a musí umožnit obsluhu, aby se vzdálila do bezpečného prostoru, který se nachází ve vzdálenosti rovnající se přibližně 2,5 násobku výšky káceného stromu;
- Zdržujte se na horní straně terénu, na který se pravděpodobně odkutálí nebo dopadne strom po skácení.

#### • Zářez ve spodní části

1. Postavte se napravo od stromu, za motorovou pilu.
2. Proveďte vodorovný zářez do 1/3 průměru stromu, kolmo na směr pádu (obr. 17.A).

#### • Zadní zářez vedoucí ke skácení

1. Proveďte zadní zářez vedoucí ke skácení na úrovni nejméně 5 cm nad vodorovným zářezem (obr. 18.B).
2. Proveďte zadní zářez vedoucí ke skácení tak, aby zůstal dostatek dřeva, které bude sloužit jako „závěs“ (obr. 18.C). Dřevo závěsu zabrání zkroucení stromu a jeho pádu v nesprávném směru. Neprovádějte řezy vedoucí závěsem.

3. Bez vytažení vodící lišty postupně snižujte tloušťku závěsu, dokud strom nespadne.
4. Když existuje riziko, že strom nespadne v požadovaném směru, nebo kdyby se mohl převážít dozadu a ohnout ozubený řetěz, zastavte řezání ještě před dokončením zadního řezu vedoucího ke skácení a použijte dřevěné, plastové nebo hliníkové klíny (obr. 19.D) k otevření řezu. Údery kladivem na klíny zajistíte pád stromu podél požadované čáry pádu.
5. Když strom začne padat, vyjměte stroj z řezu a zastavte jeho chod (odst. 6.6), uložte jej na zem a přejděte po určené únikové stezce. Je třeba dávat pozor na pád stromu z výšky a dále je třeba dávat pozor, kam stoupáte.

### 6.5.3 Odvětvení stromu

Odvětvení znamená odstranění větví pokáceného stromu.

**⚠ Dávejte pozor na opěrné body větve na terénu, na možnost jejího napětí, na směr, kterým se může větve vymrštit během řezání, a na možnou nestabilitu stromu po odříznutí větve.**

Při odvětvování je třeba ponechat spodní, největší větve kvůli opoře kmene na zemi.

Odstraňte malé větve jediným tahem (obr. 20.A). Je lépe řezat napnuté větve a postupovat směrem zesponu nahoru, aby se zabránilo ohnutí řetězové pily (obr. 20.B).

### 6.5.4 Rozřezání kmene

Rozdělit znamená rozřezat kmen po jeho délce.

Důležité je ujistit se, že je váš postoj pevný a že je vaše hmotnost rovnoměrně rozdělena na obě nohy. Dle možností nadzvedněte kmen a podepřete jej větvemi, dalšími kmeny nebo špalky.

Rozřezání kmene stromu je usnadněno použitím zubové opěrky (obr. 1.H):

1. Zapíchněte zubovou opěrku do kmene a opřením motorové pily o zubovou opěrku proveďte se strojem pohyb ve tvaru půloblouky, který umožní vodící liště vniknout do dřeva (obr. 21);
2. zopakujte uvedený úkon tolikrát, kolikrát bude třeba, a změňte přitom opěrný bod zubové opěrky.

#### • Kmen uložený na zemi

Když se kmen uloží tak, že se opírá po celé své délce, bude se řezat shora (horní dělení) (obr. 22.A).

- Nařízněte kmen přibližně do poloviny jeho průměru, otočte jej a dokončete řezání z opačné strany.

#### • Kmen opřeny pouze na jednom konci

Když je kmen opřeny pouze na jednom konci:

- odřežte 1/3 průměru zespodu (spodní dělení) (obr. 23.A);
- poté je třeba provést závěrečný řez, a to tak, že budete provádět horní dělení, dokud nedojdete k prvnímu řezu (obr. 23.B).

#### • Kmen opřeny na obou koncích

Když je kmen opřeny na obou koncích:

- odřežte 1/3 průměru počínaje horní částí (horní dělení) (obr. 24.A);
- poté je třeba provést závěrečný řez, a to tak, že budete provádět dělení spodních 2/3, dokud nedojdete k prvnímu řezu (obr. 24.B).

#### • Kmen na svahu

Při dělení kmene na svahu je třeba, abyste se nacházeli na horní straně (obr. 25).

Během uvedeného úkonu, když se dokončuje řez, je třeba z důvodu udržování kontroly snížit tlak na řezání, aniž by se povoloval úchop rukojetí stroje. Je třeba zabránit tomu, aby se stroj dostal do styku se zemí.

### 6.6 ZASTAVENÍ

Pro zastavení stroje:

1. Uvolněte páku ovládání plynu (obr. 12.A).

**⚠ Po uvolnění páky ovládání plynu je třeba několik sekund na zastavení ozubeného řetězu.**

Vždy stroj vypněte:

- během přesunů mezi jednotlivými pracovními prostory.

**⚠ Během přesunů nikdy nedržte prst na pojistném tlačítku, aby se zabránilo náhodným spuštěním.**

### 6.7 PO POUŽITÍ

1. Stiskněte pojistné tlačítko, které se nachází v akumulátoru na stroji (obr. 26.A), vyjměte akumulátor z jeho uložení (obr. 26.K) a nechte jej nabít (odst. 7.2.2);
2. namontujte ochranný kryt vodící lišty (obr. 1.J);
3. před umístěním stroje v jakémkoli prostředí nechte vychladnout motor;
4. Povolte upevňovací matici vodící lišty nebo rukojetí kvůli snížení napnutí řetězu (odst. 6.1.3);

5. Důkladně vyčistěte stroj od prachu a úlomků a odstraňte z řetězu jakékoli zbytky pilin nebo nánosů oleje (odst. 7.4);
6. zkontrolujte, zda žádné součásti nejsou uvolněné nebo poškozené. V případě potřeby vyměňte poškozené komponenty a utáhněte povolené šrouby a svorníky.

**DŮLEŽITÁ INF.** Vyjměte akumulátor (odst. 7.2.2) a nasadte ochranný kryt vodící lišty pokaždé, když se stroj nepoužívá nebo když je ponechán bez dozoru.

## 7. BĚŽNÁ ÚDRŽBA

### 7.1 VŠEOBECNÉ INFORMACE

**⚠ Bezpečnostní pokyny, jimiž je třeba se řídit během použití stroje, jsou popsány v kap. 2. Důsledně dodržujte uvedené pokyny, abyste se vyhnuli vážným rizikům a nebezpečím.**

**⚠ Před provedením jakékoli kontroly, čištění nebo údržby/seřizování na stroji:**

- Zastavte stroj a vypněte motor;
- Vyčkejte na zastavení řetězu.
- Vyjměte akumulátor z jeho uložení.
- Nasadte ochranný kryt vodící lišty s výjimkou případů, kdy se jedná o zásahy na samotné vodící liště nebo na řetězu.
- Počkejte, až motor dostatečně vychladne.
- Přečtěte si příslušné pokyny.
- Používejte vhodný oděv, pracovní rukavice a ochranné brýle.

- Intervalů údržby a jednotlivé úkony jsou shrnuty v tabulce „Tabulka údržby“. Níže uvedená tabulka má za úkol vám pomoci při udržování účinnosti a bezpečnosti vašeho stroje. Jsou v ní uvedeny základní úkony a interval, po kterém má být každý z nich proveden. Proveďte příslušný úkon podle toho, který ze dvou termínů pro provedení údržby nastane jako první.
- Použití neoriginálních náhradních dílů a příslušenství a/nebo jejich nesprávná montáž by mohly mít negativní dopad na činnost a na bezpečnost stroje. Výrobce odmítá jakoukoli odpovědnost v případě nehody, ublížení na zdraví osob a škod na majetku, způsobených uvedenými výrobky.
- Originální náhradní díly jsou dodávány dílnami servisní služby a autorizovanými prodejci.

**DŮLEŽITÁ INF.** Všechny úkony údržby a seřizování, které nejsou popsány v tomto návodu, musí být provedeny vaším Prodejcem nebo Specializovaným střediskem.

## 7.2 AKUMULÁTOR

### 7.2.1 Výdrž akumulátoru

Výdrž akumulátoru je podmíněna zejména:

- faktory prostředí, které způsobují vyšší spotřebu energie:
  - stříhání stromů a příliš velkých větví.
- chování obsluhy, kterému by se bylo třeba vyhnout:
  - časté zapínání a vypínání během pracovní činnosti;
  - použití nevhodné techniky stříhání vzhledem k plánované pracovní činnosti (odst. 6.5).

Pro optimalizaci autonomie akumulátoru je vždy vhodné:

- řezat dřevo, když je suché;
- použít co nejhodnější techniku s ohledem na pracovní činnost, která má být provedena.

V případě, kdy chcete použít stroj pro delší pracovní doby, než dovoluje standardní akumulátor, je třeba:

- zakoupit druhý standardní akumulátor a okamžitě vyměnit vybitý akumulátor a to bez ohrožení plynulosti použití,

### 7.2.2 Vyjmutí a nabití akumulátoru

- Stiskněte pojistné tlačítko, které se nachází v akumulátoru (obr. 26.A), a vyjměte akumulátor (obr. 26.K);
- Vložte akumulátor do nabíječky akumulátoru připojte nabíječku akumulátoru do elektrické zásuvky s napětím odpovídajícím napětí uvedenému na štítku (obr. 27).
- Proveďte kompletní nabití akumulátoru podle pokynů uvedených v návodu k akumulátoru/nabíječce akumulátorů.

**POZNÁMKA** Akumulátor je vybaven ochranou, která zabrání jeho nabití, když se hodnota teploty nenachází v rozsahu od 4 do 40 °C.

**POZNÁMKA** Akumulátor může být nabit kdykoli, a to i částečně, bez rizika poškození.

### 7.2.3 Zpětná montáž akumulátoru do stroje

Po dokončení nabíjení:

- Vyjměte akumulátor ze svého uložení v nabíječce akumulátoru (zabraňte tomu, aby akumulátor po nabití zůstal dlouho na nabíječce) a odpojte nabíječku akumulátorů od elektrické sítě (obr. 28);

- Vložte akumulátor do svého uložení na stroji (obr. 13.K);
- zatlačte akumulátor na doraz, dokud neuslyšíte kliknutí, při kterém dojde k zajištění akumulátoru a k zapojení elektrického kontaktu.

## 7.3 DOPLNĚNÍ HLADINY V NÁDRŽI NA OLEJ ŘETĚZU

**POZNÁMKA** V blízkosti uzávěru nádrže pro olej řetězu (obr. 29.A) se nachází níže uvedený symbol:



Nádrž na olej řetězu

**DŮLEŽITÁ INF.** Používejte výhradně specifický olej pro motorové pily nebo adhezni olej pro motorové pily. Nepoužívejte olej s obsahem nečistot, abyste nezanesli filtr v nádrže a abyste zabránili trvalému poškození olejového čerpadla.

Použití oleje dobré kvality je základem pro dosažení účinného mazání řezného ústrojí pily; použité nebo nekvalitní olej negativně ovlivňuje mazání a snižuje životnost řetězu a vodící lišty.

**DŮLEŽITÁ INF.** Nikdy neuvádějte do činnosti řetěz bez dostatečného množství oleje, aby nedošlo k poškození motorové pily a k ohrožení bezpečnosti.

Zkontrolujte množství oleje v motorové pile prostřednictvím indikátoru hladiny oleje (obr. 29.B).

Když je hladina oleje nízká, doplňte olej dle níže uvedeného postupu:

- Odšroubujte a sejměte uzávěr (obr. 29.A) z nádrže na olej.
- Nalijte olej do nádrže a zkontrolujte jeho hladinu prostřednictvím příslušného indikátoru (obr. 29.B).
- Ujistěte se, že se během plnění nedostanou do nádrže nečistoty.
- Nasaďte zpět uzávěr a zašroubujte jej.

## 7.4 ČIŠTĚNÍ

### 7.4.1 Čištění stroje a motoru

Po ukončení každé pracovní činnosti důkladně očistěte stroj od prachu a úlomků.

- Abyste snížili riziko požáru, udržujte stroj, zejména motor, bez zbytků listí, větví nebo přebytečného mazacího tuku.
- Po každém použití vyčistěte stroj čistým hadrem, navlhčeným v neutrálním čisticím prostředku.

- Odstraňte jakoukoli stopu vlhkosti jemným a suchým hadrem. Vlhkost může způsobit riziko zásahu elektrickým proudem.
- Nepoužívejte agresivní čisticí prostředky ani rozpouštědla pro čištění plastových součástí nebo rukojetí.
- Nepoužívejte proud vody a zabraňte namočení motoru a elektrických komponentů.
- Aby se zabránilo přehřátí a poškození motoru nebo akumulátoru, vždy se ujistěte, že jsou mřížky pro nasávání chladicího vzduchu čisté a že nejsou ucpané nečistotami.

#### 7.4.2 Čištění řetězu

Po každém použití odstraňte z řetězu všechny zbytky pilin nebo nánosů oleje.

V případě výrazného znečištění nebo nalepení živice odmontujte řetěz a na několik hodin jej uložte do nádoby se specifickým čisticím prostředkem. Poté jej opláchněte čistou vodou a před jeho zpětnou montáží na stroj jej ošetřete vhodným antikorozním sprejem.

#### 7.5 ZACHYCOVAČ ŘETĚZU

Před každým použitím zkontrolujte stav zachycovače řetězu (obr. 1.G) a pokud je poškozen, uveďte jej do bezchybného stavu.

#### 7.6 MAZACÍ OTVORY STROJE A VODICÍ LIŠTY

Před každodenním použitím odmontujte ochranný kryt (odst. 4.2), odmontujte vodicí lištu a zkontrolujte, zda mazací otvory stroje (obr. 30.A) a vodicí lišty (obr. 30.B) nejsou ucpané.

#### 7.7 UPEVNŮVACÍ MATICE A ŠROUBY

- Udržujte dotažení matic a šroubů, abyste si mohli být stále jisti bezpečným fungováním stroje.
- Pravidelně kontrolujte, zda jsou rukojeti řádně upevněny.

### 8. MIMOŘÁDNÁ ÚDRŽBA

#### 8.1 HNACÍ ŘETĚZKA ŘETĚZU

Pravidelně nechte u vašeho Prodejce zkontrolovat stav řetězky a nahraďte ji v případě, že její opotřebení překročí přijatelné mezní hodnoty.

**⚠ Nenasazujte nový řetěz na opotřebenou řetězku a opačně.**

#### 8.2 ÚDRŽBA OZUBENÉHO ŘETĚZU

**⚠ Z bezpečnostních důvodů a ve snaze o zachování účinnosti je velmi důležité, aby byly řezací zařízení řádně nabroušené.**

**⚠ Při každé manipulaci s vodicí lištou a řetězem používejte silné pracovní rukavice.**

Nabroušení řetězu je potřebné, když:

- Mají piliny podobu prachu.
- Řezání vyžaduje použití větší síly.
- Řez není přímočarý.
- Dochází ke zvýšení vibrací.

**⚠ Když řetěz není dostatečně nabroušen, zvýší se riziko zpětného rázu (kick back).**

**DŮLEŽITÁ INF.** Doporučuje se svěřit nabroušení řetězu specializovanému centru, protože se provádí s použitím příslušných zařízení, která zajišťují minimální odstranění materiálu a konstantní nabroušení všech řezných zubů.

#### 8.2.1 Výměna ozubeného řetězu

Řetěz je třeba vyměnit, když:

- se délka řezného břítu sníží na 5 mm nebo méně;
- se nadměrně zvýší vůle spojovacích článků na nýtch;
- je řezání pomalé a opakovaná broušení jej nezlepšují; je řetěz opotřebený.

**DŮLEŽITÁ INF.** Po výměně řetězu je třeba provádět kontrolu jeho napnutí častěji z důvodu usednutí řetězu.

#### 8.3 ÚDRŽBA VODICÍ LIŠTY

**POZNÁMKA** Všechny operace týkající se vodicí lišty jsou práce, které ke své dokonalé realizaci vyžadují speciické znalosti a použití příslušných zařízení; proto z bezpečnostních důvodů požádejte o jejich provedení vašeho Prodejce.

Abyste zabránili nesouměrnému opotřebenému vodicí lišty, je vhodné ji pravidelně obracet.

Pro udržení účinnosti vodicí lišty:

1. namažte příslušnou stříkačkou (není součástí výbavy) ložiska vodicí řetězky (je-li součástí);
2. vyčistěte drážku vodicí lišty příslušnou škrabkou (není součástí výbavy) (obr. 31.A);
3. vyčistěte mazací otvory (obr. 31.B);
4. plochým plínkem odstraňte otěpy z boků a vyrovnejte případné nerovnosti mezi vodicími drážkami.

### 8.3.1 Výměna vodící lišty

Vodící lištu je třeba vyměnit, když:

- je hloubka drážky nižší než výška spojovacích článků (které se nikdy nesmí dotýkat dna);
- je vnitřní stěna vodící drážky opotřebená natolik, že naklání řetěz na bok.

## 9. SKLADOVÁNÍ

### 9.1 SKLADOVÁNÍ STROJE

Když je třeba stroj uskladnit:

1. Vyjměte akumulátor z jeho uložení a nechte jej nabít.
2. Nasad'te ochranný kryt vodící lišty.
3. Počkejte, až motor dostatečně vychladne.
4. proved'te vyčištění (odst. 7.4).
5. Zkontrolujte, zda žádné součásti nejsou uvolněné nebo poškozené. V případě potřeby vyměňte poškozené komponenty a utáhněte povolené šrouby a svorníky nebo se obraťte na autorizované servisní středisko.
6. Stroj skladujte:
  - v suchém prostředí;
  - chráněný před povětrnostními vlivy;
  - na místě, které není přístupné dětem;
  - před uskladněním stroje se ujistěte, že jste vyjmulí klíče a odložili nářadí použité při údržbě.
  - v prostředí s teplotou mezi -20 °C a 85 °C.

### 9.2 SKLADOVÁNÍ AKUMULÁTORU

Akumulátor je třeba skladovat v uzavřeném prostředí bez vlhkosti při teplotě v rozmezí:

- 0 °C - 60 °C na 1 měsíc
- 0 °C - 45 °C na 3 měsíce
- 0 °C - 25 °C na 1 rok

**POZNÁMKA** *V případě delší nečinnosti nabijte akumulátor každé dva měsíce, aby se prodloužila jeho životnost.*

## 10. MANIPULACE A PŘEPRAVA

Při příležitosti každé manipulace se strojem, jeho zvedání, přepravě nebo naklání:

- zastavte stroj;
- Vyčkejte na zastavení řetězu.
- vyjměte akumulátor z jeho uložení a nechte jej nabít;
- Nasad'te ochranný kryt vodící lišty.
- Počkejte, až motor dostatečně vychladne.
- použijte silné pracovní rukavice;

- Uchopte stroj výhradně za rukojeti a nasměřujte vodící lištu v opačném směru vůči směru přepravy.

Při přepravě stroje na kamionu je třeba:

- zajistěte vhodně stroj lany nebo řetězy.
- umístěte stroj tak, aby nepředstavoval pro nikoho nebezpečí;

## 11. SERVISNÍ SLUŽBA A OPRAVY

Tento návod poskytuje veškeré pokyny, potřebné pro obsluhu stroje a pro správnou základní údržbu, kterou může provádět uživatel. Všechny úkony seřizování a údržby, které nejsou popsány v tomto návodu, musí být provedeny vašim Prodejcem nebo Specializovaným střediskem, které disponuje znalostmi a vybavením, které je nutné pro správné provedení potřebných prací při současném zachování původní bezpečnostní úrovně stroje.

Úkony prováděné u neautorizovaných organizací nebo úkony prováděné nekvalifikovaným personálem způsobí propadnutí jakékoli formy záruky a jakékoli povinnosti nebo odpovědnosti Výrobce.

- Opravy a údržbu v záruce mohou provádět výhradně autorizované servisní dílny.
- Autorizované servisní dílny používají výhradně originální náhradní díly. Originální náhradní díly a příslušenství byly vyvinuty specificky pro dané stroje.
- Neoriginální náhradní díly a příslušenství nejsou schváleny a jejich použití způsobí propadnutí záruky.
- Doporučuje se svěřit stroj jednou ročně autorizované servisní dílně za účelem provedení údržby, servisu a kontroly bezpečnostních zařízení.

## 12. ZÁRUČNÍ PODMÍNKY

Záruka se vztahuje na všechny vady materiálu a na výrobní vady. Uživatel bude muset pozorně sledovat všechny pokyny dodané v přiložené dokumentaci.

Záruka se nevztahuje na škody způsobené:

- Chybějícím seznámením s průvodní dokumentací.
- Nepozorností.
- Nevhodným nebo nedovoleným použitím a montáží.
- Použitím neoriginálních náhradních dílů.
- Použitím příslušenství, které nebylo dodáno nebo schváleno výrobcem.

Záruka se dále nevztahuje na:

- Běžné opotřebení spotřebních materiálů jako řezací zařízení a pojistné šrouby.
- Běžné opotřebení.

Kupující je chráněn vlastními národními zákony. Práva kupujícího vyplývající z vlastních národních zákonů nejsou nijak omezena touto zárukou.

### 13. TABULKA ÚDRŽBY

Úkon údržby	Interval		Odstavec
	Poprvé	Následně každých	
<b>STROJ</b>			
Kontrola všech upevnění	-	Před každým použitím	7.7
Bezpečnostní kontroly / Ověření funkčnosti ovládacích prvků	-	Před každým použitím	6.2
Kontrola zachycovače řetězu	-	Před každým použitím	7.5
Celkové vyčištění a kontrola	-	Po každém použití	7.4
Čištění řetězu	-	Po každém použití	7.4.2
Kontrola mazacích otvorů stroje a vodící lišty	-	Před každým použitím	7.6
Kontrola hnací řetězky řetězu	-	1krát měsíčně	8.1 *
Údržba řetězu	-	-	8.2 *
Údržba vodící lišty	-	-	8.3
Doplnění hladiny oleje pro mazání řetězu	-	Před každým použitím	7.3

\* Úkony, které musí být provedeny vaším Prodejcem nebo autorizovaným Střediskem servisní služby

### 14. IDENTIFIKACE ZÁVAD

ZÁVADA	PRÁVDĚPODOBNÁ PŘÍČINA	ŘEŠENÍ
1. Aktivací páky ovládnání plynu a blokovacího tlačítka se stroj nespustí.	Chybí akumulátor nebo není správně vložený	Ujistěte se, že je akumulátor správně umístěn (odst. 7.2.3).
	Vybitý akumulátor	Zkontrolujte stav nabití akumulátoru a dle potřeby jej dobijte (odst. 7.2.2).
	Poškozený stroj	Nepoužívejte stroj, Vyjměte akumulátor a Obratě se na Středisko servisní služby.
2. Zastavení motoru během pracovní činnosti	Akumulátor není správně vložený	Ujistěte se, že je akumulátor správně umístěn (odst. 7.2.3).
	Vybitý akumulátor	Zkontrolujte stav nabití akumulátoru a dle potřeby jej dobijte (odst. 7.2.2).
	Poškozený stroj	Nepoužívejte stroj, Vyjměte akumulátor a Obratě se na Středisko servisní služby.
	En motorbeskyttelse griber ind	Vent 15 min for at afkøle maskinen, og start den så igen

3. Při stisknutí pojistného tlačítka plynu a použití páky ovládání plynu se řetěz netočí	Příliš napnutý řetěz	Obnovte správné napnutí řetězu (odst. 6.1.3).
	Problémy s vodící lištou a řetězem	Zkontrolujte, zda se řetěz pohybuje volně a zda vedení vodící lišty nejsou deformována (odst. 8.2, 8.3).
	Poškozený stroj.	Nepoužívejte stroj. Okamžitě zastavte stroj, vyjměte akumulátor a obraťte se na Středisko servisní služby.
4. Dochází k přehřívání řetězu na koncové části vodící lišty a k úniku kouře.	Příliš napnutý řetěz	Obnovte správné napnutí řetězu (odst. 6.1.3).
	Nádrž na mazací olej je prázdná.	Doplňte mazací olej do nádrže (odst. 7.3).
5. Činnost motoru je nepravidelná nebo chybí výkon při zátěži	Problémy s vodící lištou a řetězem	Zkontrolujte, zda se řetěz pohybuje volně a zda vedení vodící lišty nejsou deformována.
6. Nevychází olej	Byl použit nekvalitní olej	Při vychlazeném motoru vypusťte nádrž, vyčistěte samotnou nádrž i potrubí čisticím prostředkem a vyměňte olej.
	Ucpané mazací otvory	Vyčistěte mazací otvory (odst. 7.6).
7. Stroj zasáhl cizí předmět.	Poškození nebo povolené součásti.	Zastavte stroj (odst. 6.6). Zkontrolujte případná poškození. Zkontrolujte, zda některé součásti nejsou uvolněné, a dle potřeby je utáhněte. Nechte provést kontroly, výměny nebo opravy v autorizovaném servisním středisku.
8. Nadměrný hluk a/ nebo vibrace během pracovní činnosti	Povolené nebo poškozené součásti	Zastavte stroj, vyjměte akumulátor a: <ul style="list-style-type: none"> <li>– zkontrolujte vzniklé škody;</li> <li>– zkontrolujte, zda některé součásti nejsou uvolněné, a dle potřeby je utáhněte;</li> <li>– zajistěte opravu poškozených součástí nebo jejich výměnu za součásti s obdobnými charakteristikami.</li> </ul>
9. Ze stroje vychází během jeho použití kouř	Poškozený stroj	Nepoužívejte stroj. Okamžitě zastavte stroj, vyjměte akumulátor a obraťte se na Středisko servisní služby.

10. Autonomie akumulátoru je nedostatečná	Náročné podmínky použití s vyšším proudovým odběrem	Proveďte optimalizaci použití (odst. 7.2.1).
	Nedostačující akumulátor s ohledem na provozní nároky	Použijte druhý akumulátor nebo akumulátor s vyšším výkonem (odst. 7.2.1).
	Pokles kapacity akumulátoru	Zakupte si nový akumulátor.
11. Nabíječka akumulátoru neprovádí nabíjení akumulátoru	Akumulátor není správně vložen do nabíječky akumulátoru	Zkontrolujte, zda je vložení správné (odst. 7.2.2).
	Nevhodné podmínky prostředí	Proveďte nabití v prostředí s vhodnou teplotou (viz návod k akumulátoru / nabíječce akumulátoru).
	Znečištěné kontakty	Očistěte kontakty.
	Chybí napětí pro nabíječku akumulátoru	Zkontrolujte, zda je zástrčka řádně zasunuta a zda je v zásuvce elektrické sítě proud.
	Vadná nabíječka akumulátoru	Proveďte výměnu s použitím originálního náhradního dílu.
		Pokud problém přetrvává, nahlédněte do návodu akumulátoru/nabíječky akumulátoru.

Když problémy přetrvávají i po aplikaci výše uvedených řešení, obraťte se na vašeho Prodejce.

## 15. VOLITELNÉ PŘÍSLUŠENSTVÍ

### 15.1 AKUMULÁTORY

K dispozici jsou akumulátory různé kapacity, aby bylo možné se přizpůsobit různým provozním nárokům. (obr. 32). Seznam akumulátorů homologovaných pro tento stroj je uveden v tabulce „Technické parametry“.

### 15.2 NABÍJEČKA AKUMULÁTORU

Zařízení, které se používá pro nabití akumulátoru (obr. 33).

### 15.3 TYČE A ŘETĚZY

V „Tabulce pro správnou kombinaci vodící lišty a řetězu“ jsou uvedeny všechny možné kombinace vodící lišty s řetězem. Stejná tabulka poskytuje

také údaje o řetězech a vodících homologovaných lištách pro každý stroj.

**⚠ V úloze náhradních dílů použijte výhradně vodící lišty a řetězy uvedené v tabulce. Použití neschválených kombinací může způsobit vážná ublížení na zdraví a škody na stroji.**

**⚠ Vzhledem k tomu, že aplikace a použití vodící lišty a řetězu představují úkony prováděné uživatelem zcela dle jeho vlastního uvážení, ponese také odpovědnost za následné škody jakéhokoli druhu, které by mohly vyplývat z těchto úkonů. V případě pochybností nebo nedostatečné znalosti specifičnosti každé vodící lišty, je třeba se obrátit na svého prodejce, nebo na specializované zahradnické středisko.**





## INDHOLDSFORTEGNELSE

1. GENERELLE OPLYSNINGER .....	1
2. SIKKERHEDSFORSKRIFTER .....	2
3. KEND DIN MASKINE .....	6
3.1 Beskrivelse af maskinen og dens tilsigtede anvendelse .....	7
3.2 Sikkerhedsmærkning .....	7
3.3 Hovedkomponenter .....	8
3.4 Typeskilt .....	8
4. MONTERING .....	8
4.1 Montering af komponenter .....	8
4.2 Montering af sværdet og kæden .....	9
5. BETJENINGSORGANER .....	9
5.1 Hastighedsregulator .....	9
5.2 KNAK til startspærre .....	9
5.3 Kædebremser .....	9
6. BRUG AF MASKINEN .....	10
6.1 Klargøring .....	10
6.2 Sikkerhedskontroller .....	10
6.3 Start .....	11
6.4 Kørsel .....	11
6.5 Skovarbejde .....	12
6.6 Standsning .....	13
6.7 Efter brug .....	13
7. ALMINDELIG VEDLIGEHOLDELSE .....	13
7.1 Generelle oplysninger .....	13
7.2 Batteri .....	14
7.3 Fyldning af tank til kædeolie .....	14
7.4 Rengøring .....	14
7.5 Kædestopper-stift .....	15
7.6 Smørehuller i maskinen og i sværdet ..	15
7.7 Fastgøringsskruer og -møtrikker .....	15
8. EKSTRAORDINÆR VEDLIGEHOLDELSE ..	15
8.1 Kædehjul .....	15
8.2 Vedligeholdelse af kæden .....	15
8.3 Vedligeholdelse af sværdet .....	15
9. OPMAGASINERING .....	16
9.1 Opmagasinerings af maskinen .....	16
9.2 Opmagasinerings af batteriet .....	16
10. FLYTNING OG TRANSPORT .....	16
11. SERVICE OG REPARATIONER .....	16
12. GARANTIDÆKNING .....	16
13. TABEL FOR VEDLIGEHOLDELSE .....	17
14. PROBLEMER OG DERES LØSNING .....	18
15. EKSTRAUDSTYR .....	20
15.1 Batterier .....	20
15.2 Batterioplader .....	20
15.3 Sværd og kæder .....	20

## 1. GENERELLE OPLYSNINGER

### 1.1 SÅDAN LÆSES BRUGSANVISNINGEN

Visse afsnit i manualen indeholder oplysninger af særlig vigtighed med hensyn til sikkerhed eller funktion. Disse oplysningerne angives efter disse kriterier:

**BEMÆRK** eller **VIGTIGT** *Indeholder detaljer eller yderligere uddybning af forudgående angivelser for at undgå beskadigelse af maskinen, materielle skader eller kvæstelser.*

Symbolet  angiver en fare. Manglende overholdelse af advarselerne kan medføre risiko for personskade og/eller skader på tredjepart eller på materiel.

.....  
 \* Afsnittene som er fremhævede med en  
 \* grå ramme, angiver valgfri funktioner,  
 \* som ikke er tilgængelige på alle de  
 \* dokumenterede modeller i denne  
 \* vejledning. Kontrollér om den pågældende  
 \* funktion findes på din egen model.  
 .....

Samtlige retningsangivelser "for", "bag", "højre" og "venstre" skal forstås i forhold til brugerens arbejdsposition.

### 1.2 HENVISNINGER

#### 1.2.1 Figurer

Figurerne i denne vejledning er nummererede 1, 2, 3 osv.

Komponenterne i figurerne er mærket med bogstaverne A, B, C osv.

En henvisning til komponent C i figur 2 vil blive angivet med teksten: "Se fig. 2.C" eller blot "(fig. 2.C)".

Figurerne er udelukkende beregnet til illustrationsformål. De faktiske komponenter kan være anderledes end hvad der er angivet på tegningerne.

## 1.2.2 Overskrifter

Brugsanvisningen er opdelt i kapitler og afsnit. Overskriften til afsnittet "2.1 Træning" er en underitel til "2. Sikkerhedsforskrifter". Henvisninger til overskrifter eller afsnit er angivet med forkortelserne kap. eller afsnit og deres tilhørende nummer. Eksempel: "kap. 2" eller "afsn. 2.1".

## 2. SIKKERHEDSFORSKRIFTER

### 2.1 GENERELLE SIKKERHEDSANVISNINGER VED BRUG AF ELEKTRISK VÆRKTØJ

 **ADVARSEL** Læs sikkerhedsanvisningerne og brugsanvisningen helt igennem. Manglende overholdelse af sikkerheds- og/eller brugsanvisningerne kan være årsag til elektrisk stød, brand og/eller alvorlige personskader.

Opbevar alle sikkerheds- og brugsanvisninger for at kunne bruge dem i fremtiden.

Udtrykket "elektrisk værktøj", som er nævnt i brugsanvisningen, betegner dit batteridrevne apparat (uden kabel).

#### 1) Sikkerhed i arbejdsområdet

- a) **Holdt arbejdsområdet rent og godt belyst.** Mørke og rodede områder forøger muligheden for ulykker.
- b) **Det elektriske værktøj må ikke anvendes i eksplosionsfarlige miljøer, i nær- vær af brandfarlige væsker, gas eller støv.** Elektrisk værktøj producerer gnister, som kan antænde støv eller dampe.
- c) **Når et elektrisk værktøj tages i brug, skal børn og andre personer holdes på afstand.** Distraction kan medføre, at herredømmet mistes.

#### 2) Elektrisk sikkerhed

- a) **Det elektriske redskabs stik skal passe til stikkontakten.** Man må ikke ændre stikket på nogen måde. Der må ikke anvendes adapterstik sammen med elektrisk værktøj udstyret med jordforbindelse. Stik, der ikke er modificeret og tilsvarende stikkontakter mindsker risiko for elektrisk stød.
- b) **Undgå at komme i kontakt med jordforbundne flader eller sluttet til jord, såsom rør, radiatorer, komfurer og kø-**

**leskabe.** Risikoen for elektrisk stød øges, hvis kroppen er forbundet med jord.

- c) **Elektrisk værktøj må ikke udsættes for regn eller fugt.** Vand, der trænger ind i et elektrisk værktøj, øger risikoen for elektrisk stød.
- d) **Kablet må ikke misbruges. Man må ikke bruge ledningen til at transportere, trække i eller afbryde det elektriske redskab. Hold kablet i passende afstand fra varmekilder, olie, skarpe kanter eller bevægelige dele.** Kabler, der er beskadigede eller sammenfiltrede, øger risiko for elektrisk stød.
- e) **Når man bruger et elektrisk redskab udendørs, skal man bruge en forlængerledning, som egner sig til udendørsbrug.** Anvendelse af en ledning, som egner sig til udendørsbrug, mindsker risiko for elektrisk stød.
- f) **Hvis det ikke kan undgås at bruge et elektrisk redskab i fugtige omgivelser, skal man bruge en strømforsyning, som beskyttes af en fejlstrømsafbryder (RCD).** Anvendelse af fejlstrømsafbryder mindsker risiko for elektrisk stød.

#### 3) Personlig sikkerhed

- a) **Vær forsigtig, pas på, hvad De gør, og vær fornuftig, når De bruger et elektrisk værktøj.** Anvend ikke det elektriske værktøj, når De er træt eller under påvirkning af alkohol, euforiserende stoffer eller medicin. En kortvarig distraction under anvendelse af et elektrisk værktøj kan medføre alvorlige personskader.
- b) **Anvend beskyttelsestøj. Bær altid beskyttelsesbriller.** Anvendelse af personlige værnemidler, såsom støvmasker, skridsikre sko, beskyttelseshjelm eller høreværn, reducerer muligheden for personskader.
- c) **Undgå utilsigtet start. Kontrollér, at apparatet er slukket, inden De indsætter batteriet, eller inden De tager fat i eller transporterer det elektriske værktøj.** Transport af et elektrisk værktøj ved at holde en finger på afbryderen, eller ved at montere batteriet med afbryderen i positionen "ON", forøger muligheden for ulykker.
- d) **Fjern alle nøgler og/eller justeringsværktøjer, inden De tænder det elektriske værktøj.** En nøgle eller andet værktøj, der forbliver i kontakt med en roterende del, kan medføre personskader.
- e) **Sørg for ikke at miste balancen. Hold altid en god balance og fodfæste.** Dette sikrer et bedre herredømme over det elektriske værktøj i uventede situationer.

- f) **Tag egnet tøj på. Bær ikke blafrende tøj eller juveler. Hold hår, tøj og handsker i passende afstand fra de bevægelige dele.** Løstsiddende tøj, smykker eller langt hår sætte sig fast i de bevægelige dele.
- g) **Kontrollér, at eventuelt udstyr, som skal sluttes til systemer til fjernelse og opsamling af støv, er tilsluttet og benyttes korrekt.** Brug af dette udstyr kan begrænse de risici, som er forbundet med støvet.
- h) **Du skal passe på, at det opnående kendskab med hyppig brug af maskinen, ikke gør dig for selv sikker til at ignorere sikkerhedsprincipperne.** Forsømmelighed kan medføre alvorlige personskader på et lille øjeblik.
- 4) **Brug og beskyttelse af det elektriske værktøj**
- a) **Det elektriske værktøj må ikke overbelastes. Anvend et elektrisk værktøj, der er egnet til arbejdet.** Et egnet elektrisk værktøj udfører sit arbejde bedst og på sikreste vis ved den hastighed, det er konstrueret til.
- b) **Anvend ikke det elektriske værktøj, hvis afbryderen ikke er i stand til at starte og standse det normalt.** Et elektrisk værktøj, som ikke kan betjenes ved hjælp af en afbryder, er farligt og skal repareres.
- c) **Fjern akkumulatoren fra dens rum, inden der udføres en hvilken som helst justering eller udskiftning af tilbehør, eller inden det elektriske værktøj stilles på plads.** Disse forebyggende sikkerhedsforanstaltninger reducerer risikoen for utilsigtet start af det elektriske værktøj.
- d) **Placér de elektriske værktøjer, som ikke er i brug, utilgængeligt for børn, og til lad ikke, at det elektriske værktøj betjenes af personer, som ikke er fortrolige med værktøjet og denne brugsanvisning.** Elektriske værktøjer er farlige, når de kommer i hænderne på uerfarne brugere.
- e) **Sørg for en egnet vedligeholdelse af elektriske værktøjer. Kontrollér, at de bevægelige dele er placeret korrekt og kan bevæge sig frit. Kontrollér i øvrigt, at der ikke er revner i delene og/eller enhver anden tilstand, som kan påvirke det elektriske værktøjs funktion. Er der skader ved det elektriske værktøj, skal det repareres, før det anvendes.** Mange ulykker skyldes utilstrækkelig vedligeholdelse.
- f) **Hold klippekomponenterne skarpe og rene.** En god vedligeholdelse af de skærende dele, hvor skærene holdes skarpe, gør dem mindre tilbøjelige til at sætte sig fast og gør dem nemmere at styre.
- g) **Det elektriske værktøj og det pågældende tilbehør skal anvendes i henhold til de leverede anvisninger under hensyntagen til arbejdsbetingelserne og den type arbejde, der skal udføres.** Anvendelse af et elektrisk værktøj til operationer, det ikke er beregnet til, kan medføre risikosituationer.
- h) **Hold håndtagene rene, tørre og frie for olie og smørefedt.** Glatte greb gør det umuligt at holde godt fast og at kontrollere redskabet på en sikker måde i uventede situationer.
- 5) **Brug og forholdsregler ved brug af batteridrevne værktøjer**
- a) **Oplad kun med den oplader som er angivet af producenten.** En oplader som er egnet til en type batteri kan forårsage brandrisiko, hvis den anvendes til andre batterityper.
- b) **Anvend kun elektrisk værktøj med de batterier som specifikt er angivet.** Brug af enhver anden type batteri kan forårsage risiko for personskader og brand.
- c) **Når batteriet ikke er i brug, skal det opbevares langt fra andre metalgenstande herunder clips, penge, nøgler, søm, skruer eller andre små metalgenstande, som kan skabe en forbindelse mellem de to klemmer.** Kortslutning af batteriets klemmer kan forårsage forbrændinger eller brand.
- d) **Hvis batteriet er i dårlig stand, kan det lække væske: undgå enhver kontakt med denne. Hvis man ved et uheld kommer til at røre væsken, skal man omgående skylle med vand. Der opsøges omgående læge, hvis væsken kommer i øjnene.** Væskeudslip fra batteriet kan medføre irritation eller forbrændinger.
- e) **Man må ikke bruge en beskadiget eller modificeret batterienhed.** Beskadigede eller modificerede batterier kan udgøre en uforudsigelig adfærd med efterfølgende brand, eksplosion eller risiko for personskader.
- f) **Batterienheden må ikke udsættes for ild eller for høje temperaturer.** Eksponering for ild eller temperaturer over 130°C kan udløse eksplosioner. BEMÆRK. Temperaturen "130°C" kan erstattes med temperaturen "265°F".
- g) **Følg alle anvisninger til opladning, og oplad ikke batteriet uden for de temperaturintervaller, der angives i vejledningen.** Forkert opladning eller temperaturer uden for det anførte interval kan beskadige batteriet og øge risikoen for brand.

## 6) Service

- a) **Det elektriske værktøj skal udelukkende repareres af kvalificeret personale under anvendelse af originale reservedele.** Herved er det muligt at opretholde det elektriske værktøjs sikkerhed.
- b) **Beskadigede batterier må aldrig repareres.** Batteriernes vedligeholdelse må kun udføres af producenten eller af leverandører fra autoriserede tjenester.

## 2.2 SÆRLIGE SIKKERHEDSREGLER FOR ELEKTRISKE KÆDESÅVE OG SÅVE

- a) **Sørg for at holde alle kropsdele i god afstand fra kæden, mens kædesåven er i brug. Kontrollér inden start af kædesåven, at kæden ikke er i kontakt med nogen genstand.** Et øjeblik uopmærksomhed i forbindelse med brug af kædesåven kan medføre, at tøj eller kropsdele fanges af kæden.
- b) **Højre hånd skal altid holde fast omkring det bageste håndtag, og venstre hånd skal holde fast omkring det forreste håndtag.** Hold altid kædesåven på denne måde. Hvis der byttes om på hændernes placering, øges risikoen for ulykker.
- c) **Det elektriske værktøj må kun holdes gennem de isolerede dele i håndtagene. I modsat fald er der risiko for, at kæden kommer i kontakt med skjulte kabler.** En eventuel kontakt mellem kæden og et spændingsførende kabel kan medføre, at der overføres elektrisk spænding til redskabets metaldele, hvilket vil kunne udsætte brugeren for elektrisk stød.
- d) **Anvend beskyttelsesbriller og høreværn. Vi anbefaler andre former for værnemidler til hoved, hænder og fødder og ben.** Bær beskyttelsestøj, som er i stand til at begrænse risikoen for kvæstelser som følge af flyvende splinter og utilsigtet kontakt med kæden.
- e) **En motorsav på ikke tændes på et træ, en stige, et tag eller ethvert ustabil underlag.** Brugen af en motorsav på denne måde kan medføre alvorlige personskader.
- f) **Sørg altid for, at fødderne står stabilt. Brug kun kædesåven, når du står på et fast, sikkert og plant underlag.** Glatte eller ustabile underlag (såsom stiger) kan medføre, at du mister balancen eller herredømmet over kædesåven.
- g) **Ved opskæring af en gren, som er i spænd, er det nødvendigt at være opmærksom på risikoen for tilbageslag.** Når fibrene i træet giver efter, kan grenen, som er i spænd, vippe tilbage og ramme dig og/eller kædesåven, så du mister balancen og/eller herredømmet over kædesåven.

- h) **Vær meget forsigtig i forbindelse med opskæring af buske eller unge træer.** Tynde materialer kan sætte sig fast i kæden og slynges i din retning og/eller få dig til at miste balancen.
- i) **Sluk kædesåven, og transportér den ved at holde fast i det forreste håndtag. Hold kædesåven i god afstand fra kroppen. Sæt skeden over sværdet i forbindelse med transport eller opbevaring af kædesåven.** Håndtér kædesåven korrekt for at reducere risikoen for utilsigtet kontakt med den bevægelige kæde.
- j) **Overhold anvisningerne vedrørende smøring, kædens spænding og for at udskifte sværdet og kæden.** En kæde med forkert spænding og en forkert smurt kæde, kan gå i stykker, hvilket øger risikoen for tilbageslag.
- k) **Skær kun træ. Brug ikke kædesåven til andre formål. Brug for eksempel ikke kædesåven til skæring af materialer i metal, plastmaterialer, byggematerialer eller materialer, som ikke er træ.** Anvendelse af kædesåven til andre formål, end den er beregnet til, kan medføre faresituationer.
- l) **Undlad at fælde et træ, før du er bevidst om risiciene, og hvordan de undgås.** Under træets fældning kan der opstå risici for alvorlige kvæstelser for operatøren eller tilstedeværende personer.
- m) **Følg alle vejledninger med hensyn til fjernelse af blokeret materiale, opbevaringen og/eller vedligeholdelse af motorsåven.** Sørg for, at afbryderen er slukket, og at batteriet er blevet fjernet. Motorsåvens utilsigtede tænding under fjernelse af blokeret materiale eller vedligeholdelsen kan medføre alvorlige personskader.
- n) **Vi anbefaler at skære stammerne på en buk, i det mindste ved første brug.**
- o) **Vi anbefaler at lade autoriserede servicecentre tage sig af slibningen og vedligeholdelsen af savens kæde.**
- p) **hold håndtagene rene, tørre og frie for olie og smørefedt.** Håndtag, som er fedtede af smørefedt eller olie, er glatte og medfører, at herredømmet mistes.

## 2.3 ÅRSAGER TIL TILBAGESLAG OG FORHOLDSREGLER FOR BRUGEREN

Tilbageslag kan ske, når sværdets spids eller ende møder en genstand, eller når træet strammer til og blokerer savens kæden under skæringen.

Kontakt med spidsen kan i visse tilfælde medføre en bevægelse i modsat retning, som skubber sværdet opad og tilbage imod brugeren.

Hvis kæden blokeres langs sværdets øverste del, kan kæden presses lynhurtigt tilbage imod brugeren.

I begge disse tilfælde mister brugeren herredømmet over saven med risiko for alvorlige kvæstelser. Sikkerheden afhænger ikke kun af savens indbyggede sikkerhedsanordninger.

Kædesavens bruger skal implementere en række foranstaltninger for at undgå risici for ulykker eller kvæstelser under arbejdet. Tilbageslaget er udtryk for forkert brug af værktøjet og/eller forkerte procedurer eller betingelser og kan undgås ved overholdelse af følgende forskrifter:

**a) Hold kædesaven stille med begge hænder: alle fingrene skal holdes fast omkring kædesavens håndtag. Sørg for at holde kroppen og armene på en måde, som gør det muligt at modstå kraften fra eventuelle tilbageslag.** Brugeren har mulighed for at kontrollere tilbageslagets kraft, hvis de fornødne foranstaltninger er blevet iværksat. Hold kædesaven godt fast.

**b) Stræk ikke armene for meget, og skær ikke over skulderhøjde.** Herved undgås utilsigtet kontakt med enderne, og der sikres et bedre herredømme over kædesaven i uventede situationer.

**c) Anvend udelukkende de sværd- og kædetyper, som er angivet af producenten.** Brug af uegnede reservesværd og -kæder kan skabe tilbageslag. Endvidere kan kæden beskadiges.

**d) Overhold producentens instruktioner vedrørende slibning af kæden og vedligeholdelse af kædesaven.** En reduktion af dybden øger risikoen for tilbageslag.

#### • **Anvendelsesteknikker for den elektriske kædesav (batteridrevne)**

Overhold altid sikkerhedsanvisningerne og anvend de skæreteknikker, der er bedst egnede til det type arbejde, som skal udføres, i overensstemmelse med de anvisninger og de eksempler, der er angivet i brugsanvisningerne.

#### • **Sikkerhed under flytning af den elektriske (batteridrevne) kædesav**

Hver gang maskinen skal flyttes eller transporteres, skal de:

- Slukke motoren, vente til kæden er standset og koble maskinen fra lysnettet
- sætte sværdbeskytteren på;
- tage fat i maskinen udelukkende i håndtagene og rette sværdet i modsat retning i forhold til køreretningen.

Når maskinen transporteres med et køretøj, skal den placeres således, at den er fuldstændigt fastgjort, og at den ikke udgør fare for nogen.

#### • **Gode råd til nybegyndere**

Når man for første gang skal fælde et træ eller opskære grene, er det hensigtsmæssigt:

- at gennemgå en specifik træning omkring brugen af denne type udstyr;
- at læse sikkerheds- og brugsanvisningerne i denne manual omhyggeligt;
- at træne på træstubbe, der ligger på jorden eller er fastgjort til arbejdsbukke, med henblik på at opnå den nødvendige fortrolighed med maskinen og med de mest hensigtsmæssige skæreteknikker.

#### • **Håndtering og korrekt anvendelse af batteridrevne elektriske værktøjer**

- a) Kontrollér, at apparatet er slukket, inden du sætter batteriet i. Indsættelse af et batteri i et tændt elektrisk apparat kan medføre ulykker.
- b) Batterierne må kun oplades ved hjælp af batterioplader, som er anbefalet af producenten. En batterioplader er som regel specifikt beregnet til en bestemt type batteri, og der er risiko for brand, hvis den bruges med andre typer batterier.
- c) Anvend kun de batterier, der specifikt er beregnet til dit værktøj. Anvendelse af andre batterier kan medføre personskader og brandfare.
- d) Hold batteriet væk fra papirklips, mønter, nøgler, søm, skruer og andre mindre metalgenstande, som kan skabe kortslutning mellem batteriklemmerne, når batteriet ikke er i brug. En kortslutning mellem batteriklemmerne kan medføre forbrændinger eller brandfare.
- e) Et batteri i dårlig tilstand kan resultere i udslip af væske. Undgå kontakt med denne væske. I tilfælde af utilsigtet kontakt skylles med vand. Søg læge, hvis væsken kommer i kontakt med øjnene. Væskeudslip fra batteriet kan medføre hudirritation eller forbrændinger.
- f) Kontrollér, at akkumulatorens tilstand er god, og at der ikke er tegn på beskadigelse. Maskinen må ikke bruges sammen med en beskadiget eller nedslidt akkumulator.

## 2.4 BATTERI / BATTERIPLADER

### ADVARSEL

**De følgende sikkerhedsforskrifter integrerer sikkerhedskravene i den specifikke instruktionsbog til batteriopladeren.**

- Batteriet må kun oplades ved hjælp af batterioplader, som er anbefalet af producenten. En uegnet batterioplader kan medføre elektriske stød, overophedning og udslip af batterisyre.

- Anvend kun de batterier, der specifikt er beregnet til dit værktøj. Anvendelse af andre batterier kan medføre personsikker og brandfare.
- Hold batteriet væk fra papirklips, mønter, nøgler, søm, skruer og andre mindre metalgenstande, som kan skabe kortslutning mellem batteriklemmerne, når batteriet ikke er i brug. En kortslutning mellem batteriklemmerne kan medføre forbrændinger eller brandfare.
- Brug ikke batteriopladeren i omgivelser med brandfarlige dampe eller stoffer eller på et letantændeligt underlag, som papir, stof eller lign. Batteriopladeren bliver varm under opladningen og kan medføre brand.
- Sørg for, at klemmerne ikke forbindes med hinanden under transport af batterierne. Batterierne må ikke transporteres i metalbeholdere.

## 2.5 MILJØBESKYTTELSE

Miljøbeskyttelsen er et relevant aspekt, som bør have høj prioritet under anvendelse af maskinen - dette vil gavne både vores fællesskab med andre mennesker og det miljø, vi lever i.

- Undgå at være til gene for nabolaget. Brug kun maskinen på fornuftige tider (ikke tidligt om morgenen eller sent om aftenen/natten, når der kan være til gene for de nærmeste omgivelser).
- Kæden smøres med olie, og under arbejdet vil der altid være en mængde olie, der går spildt i miljøet. Anvend derfor kun biologisk nedbrydelige olietyper, der er specifikt beregnet til denne type anvendelse. Anvendelse af mineralisk olie eller motorolie medfører alvorlige skader på miljøet.
- Overhold nøje de lokale bestemmelser hvad angår bortskaffelse af emballage, slidte dele og andre komponenter, som kan påvirke miljøet. Disse typer affald må ikke bortskaffes sammen med det almindelige husholdningsaffald, men skal indleveres særskilt til egnede genbrugsstationer, som vil sørge for genanvendelse af materialerne.
- Overhold nøje de lokale bestemmelser vedrørende bortskaffelse af restmaterialet efter brug.
- Efter endt levetid må maskinen ikke efterlades i naturen. Henvend dig til din lokale genbrugsstation for bortskaffelse i henhold til de gældende lokale bestemmelser.



Elektriske apparater må ikke bortskaffes sammen med husholdningsaffald. I følge det europæiske direktiv 2012/19/EU om bortskaffelse af elektriske og elektroniske apparater og dets genanvendelse i hen-

hold til de nationale bestemmelser, skal elektriske apparater efter endt levetid indsamles separat med det formål at kunne genanvendes på en miljøforsvarlig måde. Hvis elektriske apparater bortskaffes direkte på losseplads eller i terræn, kan skadelige stoffer sive ned til grundvandet og trænge ind i fødekæden med risiko for menneskers sundhed og velvære. Yderligere oplysninger om bortskaffelse af dette produkt kan fås hos de lokale myndigheder for bortskaffelse af husholdningsaffald eller hos din forhandler.



Når batterierne er udtjente, skal de bortskaffes på en miljøvenlig måde. Batteriet indeholder materiale, som er skadeligt for jer og for miljøet. Det skal fjernes og bortskaffes særskilt på en genbrugsstation, som tager imod litium-ion-batterier.



Affaldssortering af produkter og brugt emballage sikrer, at materialer kan genbruges og genanvendes. Brug af genbrugte materialer hjælper med at forhindre miljøforurening og reducerer efterspørgslen efter råmaterialer.

## 3. KEND DIN MASKINE



### ADVARSEL

**Dette instrument kan medføre vibrationssyndrom i hånd-arm, hvis dets brug ikke styres på en hensigtsmæssig måde.**

Nærmere bestemt skal en vurdering af eksponeringsniveauet i de faktiske brugsbetingelser også tage hensyn til alle dele i driftscyklussen, som bevægelserne, når værktøjet er slukket, og når det fungerer i tomgang, men ikke reelt udfører arbejdet.

Dette kan reducere eksponeringsniveauet betydeligt i løbet af den samlede arbejdsperiode, og være medvirkende til at reducere risikoen med hensyn til operatørens eksponering for vibrationer og støj mest muligt.

Brug altid skarpe mejsler, bor og knive.

Opbevar dette værktøj i overensstemmelse med disse vejledninger og smurt korrekt (hvor relevant).

Hvis instrumentet skal bruges jævnligt, anbefaler vi at anvende vibrationsdæmpende og støjforebyggende tilbehør.

Planlæg et arbejdsprogram for at dele brugen af ethvert instrument med store vibrationer over flere dage.

### 3.1 BESKRIVELSE AF MASKINEN OG DENS TILSIGTEDE ANVENDELSE

Maskinen består grundlæggende af en batteridrevet motor og af et sværd, som overfører motorens bevægelse til en kæde med tænder, der fungerer som sav.

Brugeren skal holde maskinen med begge hænder og kan ved hjælp af det forreste og bagerste håndtag betjene de vigtigste betjeningsanordninger samtidig med, at der holdes en sikker afstand til skæreanordningen.

#### 3.1.1 Tilsigtet brug

Denne maskine er designet og fremstillet til:

- beskære og save i kroner på høje træer;
- save buske, stammer eller træbjælker med en diameter som afhænger af sværdets længde;
- sav kun træ;
- kun at blive brugt af én bruger.

#### 3.1.2 Utilsigtet brug

Enhver anden brug end den ovenfor beskrevet kan være farlig og risikere at medføre kvæstelser og/eller materielle skader. Uegnet brug er for eksempel følgende (men ikke udelukkende):

- trimning af hække;
- graveringsarbejde;
- udskæring af platforme, kasser og emballage i almindelighed;
- udskæring af møbler eller andet, som kan indeholde søm, skruer og andre komponenter af metal;
- udførelse af slagteriarbejde;
- anvendelse maskinen til at skære andre materialer end træ (plastmaterialer eller byggematerialer);
- anvendelse af maskinen som løftestang til at løfte, flytte eller at brække genstande;
- anvendelse af en blokeret maskine på faste støtter;
- brug af skæreredskaber som afviger fra dem anført i tabellen "tekniske data". Risiko for sår og snit;
- når maskinen anvendes af flere brugere.

**VIGTIGT** Uegnet brug af maskinen medfører, at garantien bortfalder. Endvidere ophører producentens ansvar, hvilket betyder, at brugeren selv er ansvarlig for eventuelle udgifter som følge af skader eller kvæstelser på sig selv eller andre personer.

### 3.1.3 Brugere

Denne maskine er kun tilsigtet operatører med erfaring i vedligeholdelse af træer.

### 3.2 SIKKERHEDSMÆRKNING

Maskinen er mærket med forskellige symboler (fig. 2). Symbolerne skal huske brugeren på de handlinger, som skal udføres for at benytte maskinen på sikker vis.

Symbolernes betydning:



**Advarsel!** Læs anvisningerne, inden maskinen anvendes.



**Fare!** Hvis denne maskine anvendes ukorrekt, kan den være farlig for brugeren og andre.



**Advarsel!** Brughøreværn, beskyttelsesbriller og beskyttelseshjelm.



**Advarsel!** Brug arbejdshandsker og skridsikkert sikkerhedsfodtøj!



**Fare!** Må ikke udsættes for regn eller fugt.



**Fare for tilbageslag (kickback)!** Tilbageslaget medfører en pludselig og ukontrolleret bevægelse af kædesaven imod brugeren. Arbejd altid på en sikker måde. Anvend altid kæder, som er forsynet med sikkerhedsled, der begrænser tilbageslaget.



**Advarsel!** Hold aldrig maskinen med kun én hånd! Hold derimod fast i maskinen med begge hænder for at kunne styre maskinen og mindske risiko for tilbageslag.



**Advarsel!** Hvad angår batteriet og batteriopladeren henvises man til brugsanvisningen.

**VIGTIGT** Hvis mærkaterne er blevet ødelagt eller er ulæselige, bør de udskiftes. Ret henvendelse til dit autoriserede servicecenter for at få udleveret nye mærkater.

### 3.3 HOVEDKOMPONENTER

Maskinen er konstrueret af følgende hovedkomponenter, som har følgende funktioner (fig.1):

- A. **Motor:** driver kniven.
- B. **Forreste håndtag:** støttehåndtag som sidder foran på motorsaven. Det gribes med venstre hånd.
- C. **Bagerste håndtag:** støttehåndtag som sidder bag på motorsaven. Det gribes med højre hånd. Her sidder betjeningen til accelerati-onen.
- D. **Forreste håndbeskytter:** beskyttelses-anordning som sidder mellem det forreste håndtag og kæden for at beskytte hånden mod snit, såfremt den glider på håndtaget. Håndbeskytteren fungerer også som anordning til aktivering af kædebremser.
- E. **Sværd:** holder og fører kæden.
- F. **Kæde:** den skærende del som består af led som trækkes, der er udstyret med små skær kaldet "tænder", som er forbundet til hinanden med nitter.
- G. **Fangtap:** sikkerhedsanordning som forhin-drer ukontrolleret bevægelse af kæden i til-fælde af at den går i stykker eller løsner sig.
- H. **Harpun:** anordning der sidder foran det punkt hvor sværdet er monteret, der fungerer som støtte, når den er i kontakt med et træ eller en stamme.
- I. **Ring til hurtig stramning af kæden:** (hvis relevant).
- J. **Sværdbeskytter:** skærm der dækker kæ-desavens sværd under flytning, transport og opmagasinering af maskinen.
- K. **Batteri** (hvis det ikke leveres med maskinen, se afsnit 15.1 "ekstraudstyr"): leverer strøm til redskabet. Batteriets specifikationer og an-visninger til brug er beskrevet i den særskilte håndbog hertil.
- L. **Batterioplader** (hvis den ikke leveres med maskinen, se afsn. 15.2 "ekstraudstyr"): en-hed som bruges til at oplade batteriet.
- M. **Beskyttelse af spids:** anordning mod tilba-geslag (anti kickback)
- N. **Batteriets leje:** sted, hvor batteriet indsættes i maskinen.
- O. **Møtrik eller greb til stramning**

### 3.4 TYPESKILT

Typeskiltet indeholder de følgende data (Fig.2):

1. Lydeffektniveau
2. Overensstemmelsesmærkning
3. Konstruktionsmåned-/år
4. Type af maskine
5. Forsyningsspænding
6. Serienummer
7. Fabrikantens navn og adresse
8. Varenummer
9. Sværdets længde
10. Produktbeskrivelse

Skriv maskinens identifikationsoplysninger i felterne på etiketten på indersiden af forsiden.

**VIGTIGT** Anvend identifikationsdata på type-skiltet hver gang der rettes henvendelse til det autoriserede servicecenter.

## 4. MONTERING

**⚠ Sikkerhedsforskrifterne, som skal følges, er beskrevet i kap. 2. Disse forskrifter skal følges nøje for at undgå alvorlige risici eller fare.**

Af hensyn til opbevaring og transport er visse af maskinens komponenter ikke monterede på fabrikken. Disse komponenter skal monteres efter fjernelse af emballagen, som beskrevet i vejledningen.

**⚠ Udpakningen og den endelige montering skal udføres på en jævn og stabil overflade, hvor der er tilstrækkelig plads til at flytte maskinen og emballagen ved brug af passende redskaber. Tag ikke maskinen i brug før instruktionerne i afsnittet "MONTERING" er fuldførte.**

### 4.1 MONTERING AF KOMPONENTER

Alle nødvendige dele til monteringen findes i emballagen og er anført i nedenstående tabel:

Sværd inklusive skede
Savkæde
Nøgler (hvis relevant)
Dokumentation

#### 4.1.1 Udpakning

1. Åbn emballagen forsigtigt for ikke at risikere at tabe enkeltdele



2. Læs dokumentationen i kassen, inklusiv den-  
ne vejledning.
3. Tag alle ikke-monterede enkeltd dele ud af kas-  
sen.
4. Tag maskinen ud af emballagen.
5. Bortskaf kasse og emballage i overensstem-  
melse med de lokale bestemmelser.

## 4.2 MONTERING AF SVÆRDET OG KÆDEN

 **Bær altid robuste arbejdshandsker, når du håndterer sværdet og kæden. Udvis maksimal opmærksomhed under samling af sværdet og kæden for ikke at forringe maskinens sikkerhed og effektivitet. I tvivlstilfælde bør du kontakte forhandleren.**

 **Udfør alle indgreb efter at have taget batteriet ud.**

 **Før sværdet monteret, skal man sikre sig, at kædebremsen ikke er aktiveret (afsnit 5.4).**

1. Brug den medleverede nøgle til at løsne møtrikken eller skrue på grebet til stramning (Fig. 3.A) og fjern kædeskærmen (Fig.3.B) således at du får adgang til kædehjulet og sværdets sæde.
2. Monter sværdet (Fig. 4.A) ved at indsætte tappen (fig. 4.B) i det aflange hul (Fig. 4.C) og skubbe mod maskinens bagende.
3. Kontrollér, at kædestrammerens bolt (Fig. 4.D) er indsat korrekt i hullet på sværdet. I modsat fald skal du skrue på kædestrammeren med en skruetrækker (Fig. 4.E), indtil stiften sidder helt ind i hullet. (hvis relevant).
4. Hold maskinen skråt for at gøre det lettere at lægge kæden rundt om tandhjulet (Fig. 5).
5. Monter kæden (Fig. 6.A) rundt om kædehjulet (Fig. 6.B) og langs rillen i sværdet (Fig. 6.C), og vær opmærksom på at overholde kædens køreretning.



Køreretning  
for kæden

6. Hvis spidsen af sværdet har et næsehjul, skal du sikre, at kædens drivled er indsat korrekt i hullerne i næsehjulet (Fig. 7).
7. Sæt skærmen på igen (Fig. 8.A) uden at stramme møtrikken eller grebet helt (Fig. 8.B).
8. Stil på kædestrammerens skrue eller på ringen (Fig. 9.A) indtil kæden er korrekt strammet (Fig. 10) (afsnit 6.1.3).
9. Mens sværdet løftes, spændes skærmens møtrik helt ved hjælp af den medfølgende nøgle eller grebet (fig. 11.A).

## 5. BETJENINGSORGANER

### 5.1 HASTIGHESREGULATOR

Gør det muligt at få kæden til at dreje. Deterkun muligt at trykke på hastighedsregulatoren (Fig. 12.A) der er kun muligt, hvis der samtidig trykkes på startspærren (Fig. 12.B).

Skæreanordningen standser automatisk, når hastighedsregulatoren slippes.

### 5.2 KNAP TIL STARTSPÆRRE

Knappen til startspærren (Fig. 12.B) gør det muligt at trykke på hastighedsregulatoren (Fig. 12.A).

### 5.3 KÆDEBREMSEN

Er et sikkerhedsbremssystem som låser kædens bevægelse i tilfælde af tilbageslag (kickback) under arbejdet. Tilbageslag sker som følge af unormal kontakt af sværdets spids med et voldsomt ryk opad, der får hånden til at slå imod den forreste skærm (Fig. 1.D). Kædebremsen skal frigøres manuelt for at slå den fra.



Kædebremse indkoblet. Sker når den forreste håndbeskytter er skubbet helt fremad.



Kædebremse frakoblet. Sker ved at trække den forreste håndbeskytter helt tilbage mod maskinens hus indtil der høres et klik.

 **Maskinen må ikke anvendes, hvis kædebremsen ikke fungerer korrekt. Kontakt i så fald Deres forhandler for det nødvendige eftersyn.**

## 6. BRUG AF MASKINEN

**⚠ Sikkerhedsforskrifterne, som skal følges, er beskrevet i kap. 2. Disse forskrifter skal følges nøje for at undgå alvorlige risici eller farer.**

**VIGTIGT** For vejledning vedrørende motoren og batteriet (hvis monteret) henvises til de respektive instruktionsbøger.

### 6.1 KLARGØRING

Før arbejdet startes er det nødvendigt at udføre en række kontroller og handlinger for at sikre, at arbejdet udføres hensigtsmæssigt og under sikre forhold.

#### 6.1.1 Kontrol af batteriet

Køb et batteri med tilstrækkelig kapacitet i forhold til driftskravene og lad det helt op i henhold til vejledningen i batteriets håndbog.

Listen over batterierne der er kompatible med denne maskine er anført i tabellen "Tekniske data".

- Før brugen (hver gang):
  - kontrollér batteriets ladetilstand i henhold til anvisningerne i batteriets brugsanvisning.

#### 6.1.2 Påfyldning af kædeolie

Før maskinen tages i brug, skal der påfyldes kædeolie. Se måden og forholdsreglerne vedr. påfyldningentg af olie i afsn. 7.3.

#### 6.1.3 Kontrol af kædens spændingstilstand

**⚠ Samtlige operationer skal udføres, mens motoren er slukket.**

**⚠ Bære kraftige arbejdshandsker.**

Kontrollér, at kæden er strammet. Kæden er korrekt strammet, når leddene ikke falder ud af føringen, hvis du tager fat i kæden midtvejs på sværdet (Fig. 10).

Sådan reguleres kædens stramning:

1. løsn skærmens møtrik ved hjælp af den medfølgende nøgle eller med grebet (Fig.3.A);
2. stil på kædestrammerens skrue eller på ringen (Fig.9.A) indtil kæden er korrekt strammet;



3. mens sværdet løftes, strammes skærmens møtrik helt ved hjælp af den medfølgende nøgle eller grebet strammes (Fig. 11.A).

**⚠ Arbejd aldrig med en slap kæde, da kæden kan falde ud af rillen i sværdet og skabe risikosituationer.**

**VIGTIGT** I den første anvendelsesperiode (og efter udskiftning af kæden) skal kontrollen foretages oftere på grund af kædens tilpasning.

### 6.2 SIKKERHEDSKONTROLLER

Udfør de følgende sikkerhedskontroller og kontrollér at resultaterne svarer til dem som er anført i skemaerne.

**⚠ Udfør altid sikkerhedskontrollerne før maskinen tages i brug.**

**⚠ Udfør en daglig kontrol af maskinen før brug, efter at den er faldet ned eller har fået stød for at kontrollere for alvorlige skader eller defekter.**

#### 6.2.1 Generel sikkerhedskontrol

Emne	Resultat
Håndtag og skærme	Rene, tørre uden rester af olie og fedt; fastgjort korrekt og solidt til maskinen.
Skruer på maskinen og på klingene.	Korrekt fastgjorte (ikke løsnede).
Gennemstrømning af køleluft	Ikke tilstoppede.
Sværd	Monteret korrekt.
Kæde	Slebet, ikke beskadiget eller slidt, monteret og strammet korrekt.
Beskyttelses-anordninger	Hele - ikke beskadigede.
Batteri	Ingen skade på dets kappe, ingen væskeudslivning.
Maskine	Ingen tegn på skader eller slid.

Hastighedsregulator, sikkerhedsknap	Skal kunne bevæge sig frit uden at være stramme.
Prøvekørsel	Ingen usædvanlige vibrationer. Ingen usædvanlige lyde

## 6.2.2 Funktionsafprøvning af maskinen

Handling	Resultat
Indsæt batteriet i dets leje (afsnit 7.2.3) og aktivér hastighedsregulatoren (Fig. 12.A) (uden at trykke på startspærren (Fig. 12.B)).	Hastighedsregulatoren må ikke bevæge sig.
Aktivér knappen til startspærren (Fig. 12.B) og hastighedsregulatoren (Fig. 12.A).	Håndtagene skal kunne bevæge sig frit uden at være stramme. Kæden bevæger sig.
Slip hastighedsregulatoren (Fig. 12.A) eller tryk på startspærren (Fig. 12.B).	Hastighedsregulatoren skal vende automatisk og hurtigt til neutral position. Kæden skal standse.
<b>KONTROL AF KÆDEBREMSEN</b> 1. Start maskinen (afsnit 6.3). 2. Tag godt fat om håndtagene med begge hænder. 3. Tryk på hastighedsregulatoren for at holde kæden i bevægelse, skub den forreste håndbeskytter fremad med venstre hånds håndryg (afsnit 5.3).	3. Kæden skal standse med det samme. Når kæden er standset, skal du slippe hastighedsregulatoren og frakoble kædebremse (afsnit 5.3).

 Hvis en af kontrollerne ikke fører til resultatet angivet i tabellerne, må maskinen ikke anvendes! Ret henvendelse til et servicecenter for de relevante kontroller og en eventuel reparation.

## 6.3 START

1. Tag sværdbeskytteren af (fig. 1.J).
2. Kontrollér, at sværdet og kæden ikke rører ved jorden eller andre genstande.
3. Indsæt batteriet korrekt i dets leje (Fig. 13.K) (afsn. 7.2.3).
4. Frakobl kædebremsen (afsnit 5.3).
5. Tryk på startspærren (fig. 12.B) og hastighedsregulatoren. (fig. 12.A).

## 6.4 KØRSEL

Når man for første gang skal fælde et træ eller opskære grene, er det hensigtsmæssigt:

- at gennemgå en specifik træning omkring brugen af denne type udstyr;
- at læse sikkerheds- og brugsanvisningerne i denne manual omhyggeligt;
- at træne på træstubbe, der ligger på jorden eller er fastgjort til arbejdsbukke, med henblik på at opnå den nødvendige fortrolighed med maskinen og med de mest hensigtsmæssige skæreteknikker.

For at betjene maskinen gøres som beskrevet i det efterfølgende:

- Slå altid kædebremsen fra før der trykkes på hastighedsregulatoren.
- Hold altid fast i maskinen med begge hænder. Det forreste håndtag skal holdes med venstre hånd og det bageste håndtag med højre hånd, også selv om brugeren er venstrehåndet.

 **Stands øjeblikkeligt maskinen, hvis kæden sidder fast under arbejdet.**

**BEMÆRK** Under brugen er batteriet beskyttet mod komplet afladning ved hjælp af en beskyttelsesansordning, som slukker maskinen og hindrer dens funktion.

**BEMÆRK** Hvis motorsavens funktion ophører under skæringen, skal man vente 15 min for at afkøle maskinen, og så genstarte den

### 6.4.1 Kontrolforanstaltninger, der skal udføres under arbejdet

#### 6.4.1.a Kontrol af kædens spændingstilstand

Da kæden under arbejdet bliver efterhånden længere, skal kædens spændingstilstand kontrolleres hyppigt (afsnit 6.1.3).

### 6.4.1.b Kontrol af olietilgang

**VIGTIGT** Maskinen må aldrig anvendes uden smøring!

 **Forvis dig om, at sværdet og kæden er korrekt placeret, når du foretager kontrol af olietilgangen.**

Start motoren (afsnit 6.3) og kontrollér, at kædeolien spredes som vist på (Fig. 14).

## 6.5 SKOVARBEJDE

### 6.5.1 Afgrening af et træ

 **Kontrollér, at det område, hvor grenene vil falde, er og forbliver frit.**

1. Placér Dem på den modsatte side af den gren, som skal hugges.
2. Start med de laveste grene, og fortsæt derefter med de højere.
3. Foretag første forhug nedefra og op (Fig. 15.A). Fuldend afgreningen ved at skære oppefra og ned, som vist i (Fig. 15.B).

### 6.5.2 Fældning af et træ

**VIGTIGT** Når to eller flere personer er i gang med skæring og fældning på samme tid, skal indgrebene udføres i separate arbejdsområder i en afstand på mindst 2,5 gange højden på træet, som skal fældes. Fæld ikke træer hvis der er risiko for at det bringer personer i fare, eller at de rammer el-ledninger eller forårsager materielle skader. Hvis træet kommer i kontakt med en højspændingsledning, skal der straks rettes henvendelse til strømforsyningsselskabet.

Før træet fældes:

- skal dets naturlige hældning, siden med de største grene samt vindretningen vurderes. Herved er det muligt at bestemme, hvorledes træet vil falde.
- skal man fjerne snavs, småsten, barkstykker, søm, metalclips og ståltråd fra træet.
- skal man rydde området omkring træet og sørge for, at du har solidt fodfæste.
- skal man sørge for egnede flugtveje, som er frie for hindringer; flugtvejene skal forberedes ca. 45° i modsat retning i forhold til det sted, hvor træet vil falde (Fig. 16), og skal gøre det muligt for brugeren at nå frem til et sikkert sted, som befinder sig i en afstand på cirka 2,5 gange højden af træet som fældes;

- Man skal holde sig på højereliggende terræn end træet som fældes, da det er sandsynligt at træet ruller eller falder efter fældningen.

#### • Forhug

1. Placér dig til højre for træet bag ved motorsaven.
2. Udfør det vandrette forhug i 1/3 af træets diameter vinkelret i forhold til faldretningen (Fig. 17.A).

#### • Fældesnit

1. Udfør fældesnippet mindst 5 cm højere end den vandrette del af forhugget (Fig. 18.B).
2. Sørg for, at fældesnippet stopper således, at der er nok træ til fældeammen, der fungerer som et "hængsel" (Fig. 18.C). Fældeammen hindrer vridding af træet og sikrer, at træet falder i den rigtige retning. Skær ikke gennem fældeammen.
3. Uden at tage sværdet ud, reducer gradvist tykkelsen af det uoverskære stykke i midten, indtil træet vælter.
4. Hvis der er risiko for, at træet ikke falder i den ønskede retning, eller at det mister stabiliteten bagud i forhold til forhugget og bøjer kæden, skal skæringen afbrydes inden afslutning af fældesnippet. Brug kiler af træ, plast eller aluminium (Fig. 19.D) til at åbne snittet. Få træet til at falde langs den ønskede faldlinje ved at slå på kilerne med en hammer.
5. Når træet begynder at falde, skal maskinen trækkes ud af snittet, standses (afsnit 6.6), og stilles på jorden og man skal derefter bevæge sig væk af flugtvejen. Vær opmærksom på faldende grene og se efter, hvor de træder.

### 6.5.3 Styning af grene fra et træ

Styning betyder fjernelse af grene fra et fældet træ.

 **Vær opmærksom på: de steder, hvor grenen hviler på jorden; muligheden for, at en gren kan være spændt; den retning, som grenen kan antage under opskæringen, samt træets mulige ustabilitet, når grenen er hugget.**

I forbindelse med styning er det nødvendigt at efterlade de største nederste grene til understøtning af stammen på jorden.

Sav små grene med en enkelt bevægelse (Fig. 20.A).

Det er bedre at save grene som er i spænd ved at save nedefra og op for at undgå at bøje savens kæde (Fig. 20.B).

## 6.5.4 Opskæring af en stamme

Skæring af tværsnit betyder skæring af en stamme i længderetningen.

Det er vigtigt at sikre, at fødderne står fast, og at din kropsvægt er fordelt ensartet på begge fødder. Hæv og understøt så vidt muligt stammen ved hjælp af grene, stammer eller arbejdsbukke.

Inddelingen i stykker af en træstamme forenkles ved brug af harpunen (Fig. 1.H):

1. Stik harpunen ind i stammen og udfør en bueformet bevægelse med maskinen med harpunen som støttepunkt, således at sværdet kan trænge ind i træet (Fig. 21);
2. Gentag om nødvendigt operationen, idet harpunens støttepunkt flyttes.

### • Stammen ligger på jorden

Når stammen ligger på jorden i hele sin længde, skal den skæres oppefra (opskæring oppefra (Fig. 22.A).

- Skær op til ca. halvdelen af diameteren; vend derefter stammen for at fuldstændiggøre skæringen fra den anden side.

### • Stammen støtter kun på den ene ende

Når stammen kun støtter på den ene ende:

- skær 1/3 af diameteren nedefra (opskæring nedefra) (Fig. 23.A);
- afslut herefter skæringen oppefra således, at tværsnittet oppefra mødes med den første skæring (Fig. 23.B).

### • Stammen støtter i begge ender

Når stammen kun støtter i begge ender:

- skær 1/3 af diameteren oppefra (opskæring oppefra) (Fig. 24.A);
- afslut herefter skæringen ved at udføre tværsnittet nedefra (nederste 2/3 af diameteren), indtil tværsnittet mødes med den første skæring (Fig. 24.B).

### • Stammen ligger på en skråning

Når man opskærer en stamme som ligger på en skråning, skal man altid befinde sig over stammen (Fig. 25).

Når man er ved at have skåret stammen over, skal man, for at bibeholde kontrollen over savningen, reducere det tryk man udøver på saven uden at slippe grebet om maskinens håndtag. Sørg for, at maskinen ikke kommer i kontakt med jorden.

## 6.6 STANDSNING

Fremgangsmåde ved standsning af maskinen:

1. Slip hastighedsregulatoren (Fig. 12.A).

**⚠ Der går nogle sekunder efter at have sluppet hastighedsregulatoren, før kæden standser.**

Stands altid maskinen:

- under flytning fra det ene arbejdsområde til det andet.

**⚠ Man må aldrig holde fingeren på sikkerhedsknappen under flytning for at undgå utilsigtet start.**

## 6.7 EFTER BRUG

1. Tryk på spærreknappen på batteriet i maskinen (Fig. 26.A), tag batteriet ud af dets leje (Fig. 26.K) og sørg for at oplade det (afsnit 7.2.2).
2. sæt sværdsmeden på (Fig. 1.J).
3. lad motoren køle af, inden maskinen sættes i et hvilket som helst rum.
4. løsn sværdets låsemøtrik eller grebet for at reducere kædens spænding (afsn. 6.1.3);
5. rengør maskinen grundigt for støv og snavs og fjern alle spor af savspåner og olieaflejringer fra kæden (afsnit 7.4);
6. kontrollér, at der ikke findes komponenter, som er løse eller beskadigede. Udskift de beskadigede dele og stram om nødvendigt løsnede skruer og bolte.

**VIGTIGT** Tag altid batteriet ud (afsnit 7.2.2) og montér klingebeskytteren, hver gang maskinen stilles væk eller efterlades uden opsyn.

## 7. ALMINDELIG VEDLIGEHOLDELSE

### 7.1 GENERELLE OPLYSNINGER

**⚠ Sikkerhedsforskrifterne, som skal følges, er beskrevet i kap. 2. Disse forskrifter skal følges nøje for at undgå alvorlige risici eller farer.**

**⚠ Før der udføres nogen form for kontrol, rengøring eller vedligeholdelses-/indstillingsindgreb på maskinen:**

- Stands maskinen og sluk motoren;
- Vente på at kæden standser.
- Tag batteriet ud af dets leje.
- Sæt sværdbeskytteren på, undtagen når der skal udføres arbejde på sværdet eller kæden.
- Vente, indtil motoren er passende afkølet;
- Læs den tilhørende vejledning.
- Tag passende beklædning, arbejdshandsker og beskyttelsesbriller på.

- Hyppighed og type handlinger er opsummeret i "Tabel over vedligeholdelse". Formålet med tabellen er at bidrage til en opretholdelse af maskinens effektivitet og sikkerhed. Tabellen angiver de vigtigste indgreb, og hvor ofte det enkelte indgreb skal udføres. Udfør indgrebet, når den første frist udløber.
- Anvendelse af reservedele og tilbehør, som ikke er originale og/eller ikke er korrekt monteret, kan have en negativ virkning på maskinens funktion og sikkerhed. Fabrikanten kan ikke holdes til ansvar i tilfælde af personskader, uheld eller læsioner forårsaget af disse produkter.
- Originale reservedele kan fås hos autoriserede servicecentre og forhandlere.

**VIGTIGT** *Alle handlinger til vedligeholdelse og regulering, som ikke er beskrevet i denne brugsanvisning, skal udføres af forhandleren eller af et specialiseret servicecenter.*

## 7.2 BATTERI

### 7.2.1 Batteritid

Batteritiden bestemmes først og fremmest af:

- a. miljømæssige faktorer, som kræver mere elektrisk energi:
  - savning af for store træer og grene.
- b. brugerens opførsel, man bør undgå:
  - hyppig tænding og slukning under arbejdet
  - brug af en passende skæreteknik til arbejdet der skal udføres (afsnit 6.5).

For at optimere batteriets autonomi er det altid en god ide at:

- skære træ når det er tørt;
- anvend en teknik som passer til arbejdet som udføres.

I tilfælde af at man ønsker at anvende maskinen i længere arbejds-sessioner end standardbatteri er i stand til at understøtte, kan man:

- købe et sekundært standardbatteri til erstatning for det afladede batteri, således at man kan fortsætte arbejdet

### 7.2.2 Fjernelse og opladning af batteri

1. Tryk på spærreknappen placeret i batteriet (Fig. 26.A) og tag batteriet ud (Fig. 26.K).
2. Sæt batteriets i batteriopladeren og sæt batteriopladeren i en stikkontakt med en spænding, som svarer til hvad der er angivet på typeskiltet (Fig. 27).
3. Sørg altid for en fuldstændig genopladning under overholdelse af forskrifterne i batteriets/batteriopladerens brugsanvisning.

**BEMÆRK** *Batteriet er udstyret med en beskyttelse, som hindrer opladning, såfremt temperaturen ikke ligger mellem 4~40°C.*

**BEMÆRK** *Batteriet kan oplades (også delvist) på et hvilket som helst tidspunkt, uden at dette indebærer risiko for beskadigelse af batteriet.*

### 7.2.3 Genmontering af batteriet på maskinen

Efter opladningen:

1. Tag batteriet ud af dets sæde i batteriopladeren (undgå at lade det i lang tid, efter at det er helt opladet), og afbryd batteriopladerens strømforsyning (Fig. 28);
2. Indsæt batteriet i dets leje på maskinen (Fig. 13.K).
3. Tryk batteriet i bund indtil der høres et "klik", som tegn på at det er låst i stilling og har sikker elektrisk kontakt.

### 7.3 FYLDNING AF TANK TIL KÆDEOLIE

**BEMÆRK** *I nærheden af dækslet til kædeolie-tanken (Fig. 29.A) findes følgende symbol:*



Tank til kædeolie

**VIGTIGT** *Anvend udelukkende specifik olie til kædesave eller klæbeolie til kædesave. Der må ikke anvendes olie indeholdende urenheder, idet dette medfører tilstopning af filtret i tanken og uoprettelige skader på olie-pumpen.*

For at opnå en effektiv smøring af de skærende dele er det uhyre vigtigt, at den anvendte olie er af god kvalitet. Brugt olie eller olie af dårlig kvalitet forringer smøringen og reducerer levetiden for kæden og sværdet.

**VIGTIGT** *Brug aldrig kæden uden tilstrækkelig olie; det risikerer at beskadige saven og kan føre til farlige situationer.*

Kontrollér mængden af olie i kædesaven vha. indikatoren for oliestand (Fig. 29.B).

Hvis niveauet er for lavt, skal der efterfølges på denne måde:

1. Skru proppen løs og tag den af (Fig. 29.A) olietanken.
2. Hæld olie i tanken og overvåg niveauet via indikatoren (Fig. 29.B).
3. Sørg for at der ikke kommer urenheder ned i olietanken under påfyldningen.
4. Sæt proppen på olietanken igen og stram den.

## 7.4 RENGØRING

### 7.4.1 Rengøring af maskinen og motoren

Hver gang efter arbejde skal maskinen renses omhyggeligt for støv og rester.

- For at mindske brandfaren skal maskinen - og specielt motoren - holdes fri for bladrester, grene eller overskydende smørefedt.
- Rengør altid maskinen efter brug med en ren klud fugtet med et neutralt rengøringsmiddel.
- Fjern ethvert spor af fugt med en blød og tør klud. Fugtighed risikerer at forårsage elektrisk støv.
- Anvend ikke aggressive rengøringsmidler eller opløsningsmidler til at rengøre plastdelene og håndgrebene.
- Brug ikke vandstråler, og undgå at gøre motoren og de elektriske dele våde.
- For at undgå overophedning og skader på motoren og på batteriet skal man altid sikre sig, at gitrene til ind sugning af køleluft er rene og frie for snavs.

### 7.4.2 Rengøring af kæden

Efter hver brug skal du fjerne alle spor af savsmuld og olierester fra kæden.

I tilfælde af kraftig tilsmudsning eller dannelse af fast olie, som har sat sig fast på kæden, skal kæden tages af og lægges i blød i nogle timer i en beholder med et egnet rensmiddel. Skyl derefter kæden i rent vand, og behandl den med passende korrosionsbeskyttende middel, inden den igen monteres på maskinen.

## 7.5 KÆDESTOPPER-STIFT

Kontrollér fangtappens tilstand før hver brug (Fig. 1.G) og sørg for at genoprette den, hvis den er beskadiget.

## 7.6 SMØREHULLER I MASKINEN OG I SVÆRDET

Før hver daglig brug skal man afmontere skærmen (afsnit 4.2), afmontere sværdet og kontrollér at smørehullerne i maskinen (Fig. 30.A) og i sværdet (Fig. 30.B) ikke er tilstoppede.

## 7.7 FASTGØRINGSSKRUER OG -MØTRIKKER

- Skrue og møtrikker skal altid holdes spændt, således at udstyret hele tiden kan sikre den nødvendige driftssikkerhed.

- Kontrollér regelmæssigt at håndtagene sidder korrekt fast.

## 8. EKSTRAORDINÆR VEDLIGEHOLDELSE

### 8.1 KÆDEHJUL

Kontrollér hyppigt tandhullets tilstand hos din forhandler. Tandhullet skal udskiftes, når det er slidt i uacceptabelt omfang.

**⚠** *Montér aldrig en ny kæde med et slidt tandhjul eller omvendt.*

### 8.2 VEDLIGEHOLDELSE AF KÆDEN

**⚠** *Af sikkerheds- og effektivitetshensyn er det meget vigtigt, at de skærende dele er godt slebet.*

**⚠** *Bær altid robuste arbejdshandsker, når du håndterer sværdet og kæden.*

Slibning af kæden er nødvendigt, når:

- Savsmuldet ligner støv.
- Der skal bruges mere kraft for at skære.
- Skæringen er ikke retlinet.
- Vibrationerne tiltager.

**⚠** *En kæde, der ikke er tilstrækkeligt slebet, øger risikoen for tilbageslag (kickback).*

**VIGTIGT** *Det anbefales at få udført slibningen hos et specialiseret servicecenter, der anvender specielt udstyr, som sikrer en minimal fjernelse af materiale og en konstant slibning over samtlige skæ.*

### 8.2.1 Udskiftning af kæden

Kæden skal udskiftes, når:

- skærets længde er reduceret til 5 mm eller mindre-
- leddenes spillerum over nitterne er stort;
- skærehastigheden er langsom og gentagne slibninger ikke forbedrer skærehastigheden. Kæden er slidt.

**VIGTIGT** *Efter at have udskiftet kæden skal man kontrollere, at den spændes hyppigere, da kæden i starten giver sig under brug.*

### 8.3 VEDLIGEHOLDELSE AF SVÆRDET

**BEMÆRK** *Alt arbejde, der involverer sværdet, kræver specifik kompetence og anvendelse af specielt udstyr for at kunne udføres i henhold til korrekt faglig standard. Af sikkerhedshensyn bør du kontakte forhandleren.*

For at undgå asymmetrisk slid af sværdet, bør dette vendes om periodisk.

For at opnå en vedvarende god funktion af sværdet, skal følgende udføres:

1. smør næsehjulets lejer ved hjælp af den dertil beregnede sprøjte (medfølger ikke).
2. Rens rillen i sværdet med den dertil beregnede skraber (medfølger ikke) (Fig. 31.A);
3. rens smørehullerne (Fig. 31.B);
4. afgrat siderne, og slib eventuelle ujævnheder mellem føringerne bort ved hjælp af en fil.

### 8.3.1 Udskiftning af sværdet

Sværdet skal udskiftes, når:

- rillens dybde er kortere end kædeleddenes højde (leddene må aldrig røre bunden);
- føringens inderside er så slidt, at kæden bøjes i tværgående retning.

## 9. OPMAGASINERING

### 9.1 OPMAGASINERING AF MASKINEN

Når maskinen skal opmagasineres:

1. Fjernes batteriet fra dets leje og det oplades.
2. Skal sværdbeskytteren sættes på;
3. Vent, indtil motoren er passende afkølet.
4. Rengør (afsnit 7.4).
5. Kontrollér, at der ikke findes komponenter, som er løse eller beskadigede. Om nødvendigt udskiftes beskadigede dele og eventuelle løse skruer og møtrikker strammes eller et autoriseret servicecenter kontaktes.
6. Opmagasiner maskinen:
  - et tørt sted;
  - beskyttet mod vind og vejr;
  - utilgængeligt for børn;
  - sørg for at have fjernet nøgler og værktøj anvendt til vedligeholdelse;
  - ved en omgivelsestemperatur mellem -20°C og 85°C.

### 9.2 OPMAGASINERING AF BATTERIET

Batteriet skal opbevares i lukkede omgivelser og et sted hvor der ikke er fugtigt, ved en temperatur mellem:

- 0°C - 60°C i 1 måned
- 0°C - 45°C i 3 måneder
- 0°C - 25°C i 1 år

**BEMÆRK** Ved længere tids opmagasinering skal batteriet oplades hver anden måned for at forlænge dets levetid.

## 10. FLYTNING OG TRANSPORT

Hver gang maskinen skal sættes i bevægelse, løftes, transporteres eller skråtstilles, skal man:

- Standse maskinen;
- Vente på at kæden standser.
- Fjerne batteriet fra dets leje og oplad det.
- Skal sværdbeskytteren sættes på;
- Vente, indtil motoren er passende afkølet;
- Brug kraftige arbejdshandsker;
- Tag fat i maskinen udelukkende i håndtagene og rette sværdet i modsat retning i forhold til køreretningen.

Når maskinen transporteres i bil skal man:

- skal maskinen sikres på passende vis ved hjælp af wirer eller kæder;
- anbringes den, så den ikke udgør en risiko for nogen.

## 11. SERVICE OG REPARATIONER

Denne brugsanvisning indeholder alle nødvendige anvisninger til brug af maskinen og en korrekt grundlæggende vedligeholdelse, som kan udføres af brugeren selv. Alt justerings- og vedligeholdelsesarbejde, der ikke er beskrevet i denne brugsanvisning, skal udføres hos din forhandler eller et specialiseret servicecenter, som er i besiddelse af den nødvendige fagkundskab og det nødvendige værktøj til at udføre arbejdet korrekt, således at maskinens oprindelige sikkerhedsniveau bibeholdes.

Indgreb udført af værksteder, som ikke er godkendte, eller af ukvalificerede personer medfører, at alle fabrikantens garantier og forpligtelser eller ansvar bortfalder.

- Kun de officielt autoriserede værksteder kan udføre reparation og vedligeholdelse, som dækkes af garantien.
- De autoriserede servicecentre anvender udelukkende originale reservedele. De originale reservedele og det originale tilbehør er blevet specielt udviklet til disse maskiner.
- De uoriginale reservedele og tilbehør er ikke blevet godkendt, og anvendelse heraf medfører, at garantien bortfalder.
- Vi anbefaler at få foretaget en årlig kontrol af maskinen på et autoriseret servicecenter til vedligeholdelse, service og kontrol af de monterede sikkerhedsanordninger.

## 12. GARANTIDÆKNING

Garantien dækker alle materiale- og fabriktionsfejl. Brugeren bør nøje følge alle anvisninger i den vedlagte dokumentation.

Garantien dækker ikke skader som følge af:



- Manglende kendskab til den medfølgende dokumentation.
  - Uagtsomhed.
  - Utilslaget eller ukorrekt brug og montage.
  - Anvendelse af uoriginale reservedele.
  - Anvendelse af tilbehør, som ikke er leveret eller godkendt af fabrikanten.
- Garantien dækker heller ikke:

- Normal slitage på forbrugsmaterialer såsom skæreanordninger og sikkerhedsbolte.
- Normal slitage.

Køber er beskyttet af den nationale lovgivning. Købers rettigheder i henhold til den nationale lovgivning er ikke på nogen måde begrænset af denne garanti.

### 13. TABEL FOR VEDLIGEHOVELSE

Indgreb	Hypighed		Afsnit
	Første gang	Efterfølgende hver	
<b>MASKINE</b>			
Kontrol af alle fastgøringer	-	Før hver brug	7.7
Sikkerhedstjek / Kontrol af betjeninger	-	Før hver brug	6.2
Kontrol af fangtap	-	Før hver brug	7.5
Generel rengøring og kontrol	-	Efter hver brug	7.4
Rengøring af kæden	-	Efter hver brug	7.4.2
Kontrol af smørehuller i maskinen og i sværdet	-	Før hver brug	7.6
Kontrol af kædehjul	-	1 gang om måneden	8.1 *
Vedligeholdelse af kæde	-	-	8.2 *
Vedligeholdelse af sværd	-	-	8.3
Fyld kædeolie på	-	Før hver brug	7.3

\* Indgrebet skal udføres af forhandleren eller et specialiseret servicecenter

## 14. PROBLEMER OG DERES LØSNING

PROBLEM	MULIG ÅRSAG	AFHJÆLPNING
1. Maskinen starter ikke ved at aktivere hastighedsregulator og blokeringsknap.	Batteriet mangler eller er ikke sat korrekt i	Kontrollér, at batteriet er anbragt korrekt (afsnit 7.2.3).
	Batteriet er afladet	Kontrollér opladningen, og oplad batteriet (afsnit 7.2.2).
	Maskinen er beskadiget	Brug ikke maskinen, tag batteriet ud og kontakt et servicecenter
	En motorbeskyttelse griber ind	Vent 15 min for at afkøle maskinen, og start den så igen
2. Motoren standser under arbejdet	Batteriet er ikke sat korrekt i	Kontrollér, at batteriet er anbragt korrekt (afsnit 7.2.3).
	Batteriet er afladet	Kontrollér opladningen, og oplad batteriet (afsnit 7.2.2).
	Maskinen er beskadiget	Brug ikke maskinen, tag batteriet ud og kontakt et servicecenter
3. Kæden drejer ikke selvom der er trykket på hastighedsregulatoren og gasspærren	Kæden er for stram	Slæk kæden (afsnit 6.1.3).
	Problemer med sværd og kæde	Kontrollér, at kæden glider frit, og at sværdets føringer ikke er deformerede (afsn. 8.2, 8.3).
	Maskinen er beskadiget.	Brug ikke maskinen. Stands omgående maskinen, tag batteriet ud og Kontakt et servicecenter.
4. Kæden for enden af sværdet overophedes og ryger.	Kæden er for stram	Slæk kæden (afsnit 6.1.3).
	Kædeolietanken er tom.	Genopfyld kædeolietanken (afsnit 7.3).
5. Motoren virker uregelmæssig eller mangler effektivitet under belastning.	Problemer med sværd og kæde	Kontrollér, at kæden glider frit, og at sværdets føringer ikke er deformerede.
6. Olien kommer ikke ud	Olien er af dårlig kvalitet	Med kold motor: tøm tanken, skyl tanken og kanalerne igennem med rensvæske, og udskift olien.
	Smørehullerne er tilstoppet	Rens smørehullerne (afsn. 7.6).
7. Maskinen har ramt et fremmedlegeme.	Nogle dele er blevet beskadiget eller er løse	Stands maskinen (afsn. 6.6). Kontroller om der er tegn på skader Kontroller om der findes løse dele, og fastspænd dem Få udført en yderligere kontrol, udskiftning eller reparation på et autoriseret servicecenter

8. Der høres støj og/eller overdrevne vibrationer under arbejdet	Løsnede eller beskadigede dele	Stands maskinen, tag batteriet ud og: – undersøg skaderne; – kontrollér, om der er tegn på løse dele, og fastspænd dem; – udskift eller reparér de beskadigede dele med dele med samme karakteristika.
9. Maskinen ryger mens den bruges	Maskinen er beskadiget	Brug ikke maskinen. Stands omgående maskinen, tag batteriet ud og Kontakt et servicecenter.
10. Batteriets autonomi er dårlig	Vanskelige arbejdsforhold medfører større strømforbrug.	Optimér brugen (afsnit 7.2.1).
	Batteriet er utilstrækkeligt til arbejdsforholdene	Anvend et sekundært batteri eller et større batteri (afsnit 7.2.1).
	Batteriets kapacitet er nedsat	Køb et nyt batteri.
11. Opladeren lader ikke batteriet	Batteriet er ikke sat korrekt i opladeren	Kontroller at batteriet er sat korrekt i (afsnit 7.2.2).
	Omgivelserne er ikke passende	Oplad batteriet i omgivelser med en passende temperatur (se batteriets/batteriopladerens brugsanvisning).
	Kontakterne er snavsede	Rengør kontakterne.
	Der mangler spænding til opladeren	Kontroller, at stikket er sat i stikkontakten, og at der er spænding på kontakten.
	Batteriopladeren er defekt	Udskift den med en original reservedel.
		Hvis problemet vedbliver, skal man konsultere batteriets/batteriopladerens brugsanvisning.

Såfremt de ovennævnte indgreb ikke løser problemet, bør der rettes henvendelse til forhandleren.

## 15. EKSTRAUDSTYR

### 15.1 BATTERIER

Batterier med forskellig kapacitet, for at imødekomme de forskellige driftskrav, er tilgængelige (Fig. 32). Listen over batterierne der er kompatible med denne maskine er anført i tabellen "Tekniske data".

### 15.2 BATTERIOPLADER

Enhed som bruges til at oplade batteriet (Fig. 33).

### 15.3 SVÆRD OG KÆDER

"Tabellen for korrekt kombination af sværd og kæde" indeholder en liste over samtlige kombinationer af sværd og kæde. Samme tabel indeholder også egenskaber for kæder og sværd, som er godkendt til brug med hver maskine.

** Der må kun anvendes sværd og kæder anført i tabellen som reservedele. Brug af kombinationer, der ikke er godkendt, kan medføre alvorlige personskader og beskadige maskinen.**

** Valg, montering og anvendelse af sværd og kæde er handlinger, der udføres af brugeren efter brugerens fuldstændige og selvstændige skøn. Brugeren påtager sig derfor det efterfølgende ansvar for enhver type skader, der måtte ske som følge af sådanne handlinger. I tilfælde af tvivl eller utilstrækkeligt kendskab til de specifikke egenskaber for hvert enkelt sværd og hver enkelt kæde, kontakt da din forhandler eller et specialiseret havebrugscenter.**

**INHALTSVERZEICHNIS**

1. ALLGEMEINES.....	1
2. SICHERHEITSVORSCHRIFTEN.....	2
3. DIE MASCHINE KENNENLERNEN .....	6
3.1 Maschinenbeschreibung und Verwendungszweck .....	7
3.2 Sicherheitskennzeichnung .....	7
3.3 Wesentliche Bauteile.....	8
3.4 Typenschild .....	8
4. MONTAGE.....	8
4.1 Montagebauteile .....	9
4.2 Montage von Führungsschwert und Zahnkette.....	9
5. STEUERBEFEHLE .....	9
5.1 GASHEBEL.....	9
5.2 Gashebelsperrtaste .....	9
5.3 Kettenbremse.....	10
6. GEBRAUCH DER MASCHINE .....	10
6.1 Vorbereitende Arbeitsschritte.....	10
6.2 Sicherheitskontrollen.....	10
6.3 Inbetriebnahme .....	11
6.4 Arbeit .....	11
6.5 Forstarbeiten.....	12
6.6 Stopp .....	13
6.7 Nach dem Gebrauch.....	13
7. ORDENTLICHE WARTUNG .....	14
7.1 Allgemeines .....	14
7.2 Batterie .....	14
7.3 Nachfüllen des Kettenöltanks.....	15
7.4 Reinigung.....	15
7.5 Kettenfängerzapfen.....	15
7.6 Schmierungslöcher von Maschine und Schwert .....	15
7.7 Befestigungsmutter und -schrauben .....	15
8. AUSSERORDENTLICHE WARTUNG .....	16
8.1 Ritzel Kettenrad.....	16
8.2 Wartung der Zahnkette.....	16
8.3 Wartung des Führungsschwerts.....	16
9. AUFBEWAHRUNG .....	16
9.1 Lagerung der Maschine .....	16
9.2 Lagern der Batterie .....	17
10. BEWEGUNG UND TRANSPORT .....	17
11. SERVICE UND REPARATUREN .....	17
12. DECKUNG DER GARANTIE .....	17
13. WARTUNGSTABELLE .....	18
14. FEHLERERKENNUNG.....	18
15. ZUBEHÖR AUF ANFRAGE .....	20
15.1 Batterien .....	20
15.2 Batterieladegerät .....	20
15.3 Schwert und Ketten.....	20

**1. ALLGEMEINES****1.1 WIE IST DAS HANDBUCH ZU LESEN**

Abschnitte mit besonders wichtigen Informationen zur Sicherheit und zum Betrieb sind im Text des Handbuchs nach folgenden Kriterien unterschiedlich hervorgehoben:

**HINWEIS** oder **WICHTIG** liefern erläuternde Hinweise oder andere Angaben zu bereits an früherer Stelle gemachte Aussagen, in der Absicht, die Maschine nicht zu beschädigen oder Schäden zu vermeiden.

Das Symbol  weist auf eine Gefahr hin. Die Nichtberücksichtigung der Warnung kann zu persönlichen Verletzungen und Verletzungen an Dritten und/oder Schäden führen.

.....

- Die Abschnitte, die mit einem Rahmen
- aus grauen Punkten gekennzeichnet sind,
- enthalten optionale Eigenschaften, die nicht
- bei allen Modellen in diesem Handbuch
- vorhanden sind. Prüfen, ob die Eigenschaft
- beim eigenen Modell vorhanden ist.

.....

Alle Angaben "vorne", "hinten", "rechts" und "links" verstehen sich mit Bezug auf die Arbeitsposition des Bedieners.

**1.2 REFERENZEN****1.2.1 Abbildungen**

Die Abbildungen in dieser Betriebsanleitung sind mit 1, 2, 3, usw. nummeriert.

Die in den Abbildungen angegebenen Komponenten sind mit den Buchstaben A, B, C, usw. gekennzeichnet. Ein Bezug auf die Komponente C in der Abbildung 2 wird mit folgender Beschriftung angegeben: "Siehe Abb. 2.C" oder einfach "(Abb. 2.C)".

Die Abbildungen haben Hinweischarakter. Die tatsächlichen Teile können sich von den dargestellten unterscheiden.

**1.2.2 Titel**

Das Handbuch ist in Kapitel und Absätze unterteilt. Der Titel des Absatzes "2.1 Schulung" ist ein

Untertitel von "2. Sicherheitsnormen". Die Referenzen von Titeln und Absätzen sind mit der Abkürzung Kap. oder Abs. und der entsprechenden Nummer gekennzeichnet. Beispiel: "Kap. 2" oder "Abs. 2.1".

## 2. SICHERHEITSVORSCHRIFTEN

### 2.1 ALLGEMEINE SICHERHEITSHINWEISE FÜR ELEKTRISCHE WERKZEUGE

**⚠ ACHTUNG** Lesen Sie aufmerksam alle Sicherheitshinweise und Anweisungen. Versäumnisse bei der Einhaltung der Sicherheitshinweise und Anweisungen können elektrischen Schlag, Brand und/oder schwere Verletzungen verursachen.

**Bewahren Sie alle Sicherheitshinweise und Anweisungen für die Zukunft auf.**

Der in den Sicherheitshinweisen verwendete Begriff „Elektrowerkzeug“ bezieht sich auf Ihre akkubetriebene Elektrowerkzeuge (ohne Netzkabel).

#### 1) Arbeitsplatzsicherheit

- a) **Halten Sie den Arbeitsbereich sauber und gut beleuchtet.** Unordnung oder unbeleuchtete Arbeitsbereiche können zu Unfällen führen.
- b) **Arbeiten Sie mit dem Elektrowerkzeug nicht in explosionsgefährdeter Umgebung, in der sich brennbare Flüssigkeiten, Gase oder Stäube befinden.** Elektrowerkzeuge erzeugen Funken, die den Staub oder die Dämpfe entzünden können.
- c) **Halten Sie Kinder und andere Personen während der Benutzung des Elektrowerkzeugs fern.** Bei Ablenkung können Sie die Kontrolle über das Gerät verlieren.

#### 2) Elektrische Sicherheit

- a) **Die Stecker des Elektrowerkzeugs müssen in die Steckdose passen. Verändern Sie niemals den Stecker in irgendeiner Weise. Verwenden Sie keine Adapterstecker mit Elektrowerkzeugen, die geerdet sind.** Nicht veränderte Stecker und passende Steckdosen verringern das Risiko eines Stromschlags.
- b) **Vermeiden Sie Körperkontakt mit geerdeten Oberflächen wie Rohren, Heizungen, Herden und Kühlschränken.** Es besteht ein erhöhtes Risiko eines Stromschlags, wenn Ihr Körper geerdet ist.
- c) **Setzen Sie Elektrowerkzeuge nicht Regen oder Feuchtigkeit aus.** Das Eindringen von Wasser in ein Elektrowerkzeug erhöht das Risiko eines Stromschlags.

- d) **Missbrauchen Sie das Kabel nicht. Verwenden Sie das Kabel niemals, um das Elektrowerkzeug zu tragen oder es zu ziehen und ziehen Sie niemals am Kabel, um das Elektrowerkzeug von der Steckdose zu trennen.** Halten Sie das Kabel von Wärme, Öl, scharfen Kanten oder beweglichen Teilen fern. Beschädigte oder verhedderte Kabel erhöhen das Risiko eines Stromschlags.
- e) **Verwenden Sie ein für den Außenbereich geeignetes Verlängerungskabel, wenn Sie ein Elektrowerkzeug im Freien einsetzen.** Die Verwendung eines für den Außenbereich geeigneten Verlängerungskabels verringert das Risiko eines Stromschlags.
- f) **Verwenden Sie eine Stromversorgung, die durch einen Fehlerstromschutzschalter (RCD) geschützt ist, wenn sich der Einsatz eines Elektrowerkzeugs in einer feuchten Umgebung nicht vermeiden lässt.** Die Verwendung eines RCD verringert das Risiko eines Stromschlags.

#### 3) Sicherheit von Personen

- a) **Seien Sie aufmerksam, achten Sie darauf, was Sie tun, und gehen Sie mit Vernunft an die Arbeit mit einem Elektrowerkzeug. Benutzen Sie kein Elektrowerkzeug, wenn Sie müde sind oder unter dem Einfluss von Drogen, Alkohol oder Medikamenten stehen.** Ein Moment der Unachtsamkeit beim Gebrauch des Elektrowerkzeugs kann zu ernsthaften Verletzungen führen.
- b) **Verwenden Sie Schutzkleidung. Tragen Sie immer eine Schutzbrille.** Das Tragen persönlicher Schutzausrüstung, wie Staubmaske, rutschfesteste Sicherheitsschuhe, Schutzhelm oder Gehörschutz, je nach Art und Einsatz des Elektrowerkzeugs, verringert das Risiko von Verletzungen.
- c) **Vermeiden Sie eine unbeabsichtigte Inbetriebnahme. Vergewissern Sie sich, dass das Elektrowerkzeug ausgeschaltet ist, bevor Sie es an die Stromversorgung und/oder den Akku anschließen, es aufnehmen oder tragen.** Wenn Sie beim Tragen des Elektrowerkzeugs den Finger am Schalter haben oder das Gerät eingeschaltet an die Stromversorgung anschließen, kann dies zu Unfällen führen.
- d) **Entfernen Sie Einstellwerkzeuge oder Schraubenschlüssel, bevor Sie das Elektrowerkzeug einschalten.** Ein Werkzeug oder Schlüssel, der sich in einem drehenden Geräteteil befindet, kann zu Verletzungen führen.
- e) **Vermeiden Sie eine abnormale Körperhaltung. Sorgen Sie für einen sicheren Stand und halten Sie jederzeit das Gleichgewicht.** Dadurch können Sie das Elektro-

werkzeug in unerwarteten Situationen besser kontrollieren.

- f) **Tragen Sie geeignete Kleidung. Tragen Sie keine weite Kleidung oder Schmuck. Halten Sie Haare, Kleidung und Handschuhe fern von sich bewegenden Teilen.** Lockere Kleidung, Schmuck oder lange Haare können von sich bewegenden Teilen erfasst werden.
  - g) **Wenn Staubabsaug- und -auffangeinrichtungen montiert werden können, vergewissern Sie sich, dass diese angeschlossen sind und richtig verwendet werden.** Verwendung einer Staubabsaugung kann Gefährdungen durch Staub verringern.
  - h) **Lassen Sie sich nicht durch die Vertrautheit, die Sie durch den häufigen Gebrauch der Maschine erlangt haben, dazu verleiten, die Sicherheitsprinzipien zu missachten.** Fahrlässiges Handeln kann schnell zu schweren Verletzungen führen.
- 4) **Verwendung und Behandlung des Elektrowerkzeugs**
- a) **Überlasten Sie das Gerät nicht. Verwenden Sie für Ihre Arbeit das dafür bestimmte Elektrowerkzeug.** Mit dem passenden Elektrowerkzeug arbeiten Sie besser und sicherer im angegebenen Leistungsbereich.
  - b) **Benutzen Sie kein Elektrowerkzeug, dessen Schalter defekt ist.** Ein Elektrowerkzeug, das sich nicht mehr ein- oder ausschalten lässt, ist gefährlich und muss repariert werden.
  - c) **Ziehen Sie den Stecker aus der Steckdose und/oder entfernen Sie den Akku, bevor Sie Geräteeinstellungen vornehmen, Zubehörteile wechseln oder das Gerät weglegen.** Diese Vorsichtsmaßnahme verhindert den unbeabsichtigten Start des Elektrowerkzeugs.
  - d) **Bewahren Sie unbenutzte Elektrowerkzeuge außerhalb der Reichweite von Kindern auf.** Lassen Sie Personen das Gerät nicht benutzen, die mit diesem nicht vertraut sind oder diese Anweisungen nicht gelesen haben. Elektrowerkzeuge sind gefährlich, wenn Sie von unerfahrenen Personen benutzt werden.
  - e) **Pflegen Sie Elektrowerkzeuge mit Sorgfalt. Kontrollieren Sie, ob bewegliche Teile einwandfrei funktionieren und nicht klemmen, ob Teile gebrochen oder so beschädigt sind, dass die Funktion des Elektrowerkzeugs beeinträchtigt ist. Lassen Sie beschädigte Teile vor dem Einsatz des Gerätes reparieren.** Viele Unfälle haben ihre Ursache in schlecht gewarteten Elektrowerkzeugen.
  - f) **Halten Sie Schneidwerkzeuge scharf und sauber.** Sorgfältig gepflegte Schneidwerkzeuge mit scharfen Schneidkanten verkleben sich weniger und sind leichter zu führen.
- g) **Das Elektrowerkzeug und die Zubehöre müssen nach den gelieferten Anweisungen verwendet werden, wobei die Arbeitsbedingungen und die auszuführende Arbeit zu berücksichtigen sind.** Die Verwendung eines Elektrowerkzeugs für andere Arbeiten als vorgesehen kann zu Gefahrensituationen führen.
  - h) **Halten Sie die Handgriffe trocken, sauber und frei von Öl und Fett.** Rutschige Griffe ermöglichen keine sichere Handhabung und Kontrolle des Werkzeugs in unerwarteten Situationen.
- 5) **Verwendung und Behandlung des Akkuzerkzeugs**
- a) **Laden Sie die Akkus nur in Ladegeräten auf, die vom Hersteller empfohlen werden.** Für ein Ladegerät, das für eine bestimmte Art von Akku geeignet ist, besteht Brandgefahr, wenn es mit anderen Akkus verwendet wird.
  - b) **Verwenden Sie nur die dafür vorgesehenen Akkus in den Elektrowerkzeugen.** Der Gebrauch von anderen Akkus kann zu Verletzungen und Brandgefahr führen.
  - c) **Halten Sie den nicht benutzten Akku fern von Büroklammern, Münzen, Schlüsseln, Nägeln, Schrauben oder anderen kleinen Metallgegenständen, die eine Überbrückung der Kontakte verursachen könnten.** Ein Kurzschluss zwischen den Akkukontakten kann Verbrennungen oder Feuer zur Folge haben.
  - d) **Bei falscher Anwendung kann Flüssigkeit aus dem Akku austreten: Vermeiden Sie den Kontakt damit. Bei zufälligem Kontakt mit Wasser abspülen. Wenn die Flüssigkeit in die Augen kommt, nehmen Sie zusätzlich ärztliche Hilfe in Anspruch.** Austretende Akkufflüssigkeit kann zu Hautreizungen oder Verbrennungen führen.
  - e) **Verwenden Sie keine beschädigten oder veränderten Batterien oder Geräte.** Beschädigte oder veränderte Batterien können zu unvorhersehbaren Folgen führen, darunter zu Brand, Explosion oder Verletzungsgefahr.
  - f) **Setzen Sie die Batterien niemals dem Feuer oder übermäßigen Temperaturen aus.** Feuer oder Temperaturen über 130 °C können eine Explosion verursachen. HINWEIS: Der Temperaturwert „130 °C“ entspricht „265 °F“.
  - g) **Befolgen Sie alle Ladeanweisungen und laden Sie die Batterie nicht außerhalb des in der Anleitung angegebenen Temperaturbereichs.** Eine unsachgemäße Aufladung bzw. eine Aufladung bei Temperaturen außerhalb des angegebenen Bereichs kann die Batterie beschädigen und die Brandgefahr erhöhen.

## 6) Service

- a) **Lassen Sie Ihr Elektrowerkzeug nur von qualifiziertem Fachpersonal und nur mit Original-Ersatzteilen reparieren.** Damit wird sichergestellt, dass die Sicherheit des Elektrowerkzeugs erhalten bleibt.
- b) **Reparieren Sie niemals beschädigte Batterien.** Die Wartung der Batterien darf nur vom Hersteller oder von autorisierten Dienstleistern durchgeführt werden.

## 2.2 SPEZIFISCHE SICHERHEITSNORMEN FÜR MOTORSÄGEN UND ELEKTROSÄGEN

- a) **Halten Sie bei laufender Kettensäge alle Körperteile von der Zahnkette fern. Vergewissern Sie sich vor dem Starten der Kettensäge, dass die Zahnkette nichts berührt.** Beim Arbeiten mit einer Kettensäge kann ein Moment der Unachtsamkeit dazu führen, dass Kleidung oder Körperteile von der Sägekette erfasst werden.
- b) **Halten Sie die Kettensäge immer mit Ihrer rechten Hand am hinteren Griff und Ihrer linken Hand am vorderen Griff.** Man sollte beim Greifen der Kettensäge nie die Hände wechseln, da dadurch die Unfallrisiken für die eigene Person erhöht werden.
- c) **Das Elektrowerkzeug nur an den isolierten Oberflächen der Handgriffe anfassen, denn die Zahnkette könnte mit versteckten Kabeln in Kontakt kommen.** Der Kontakt der Zahnkette mit einem unter Spannung stehenden Kabel kann die Metallteile des Werkzeugs unter Spannung setzen, wodurch der Bediener einen Stromschlag bekommen kann.
- d) **Tragen Sie Schutzbrille und Gehörschutz. Es werden weitere Schutzausrüstungen für den Kopf, die Hände und die Beine empfohlen.** Geeignete Schutzkleidung tragen. Dadurch wird die Verletzungsgefahr durch umherfliegendes Spanmaterial vermindert bzw. ungewolltes Berühren der Kettensäge vermieden.
- e) **Betreiben Sie die Motorsäge nicht auf einem Baum, auf einer Leiter, auf einem Dach oder sonstigen instabilen Untergründen.** Eine solche Verwendung der Motorsäge kann zu schweren Verletzungen führen.
- f) **Achten Sie auf festen Stand und benutzen Sie die Kettensäge nur, wenn Sie auf festem, sicherem und ebenem Grund stehen.** Rutschiger Untergrund oder instabile Standflächen wie Leitern können zum Verlust des Gleichgewichts und der Kontrolle über die Kettensäge führen.
- g) **Rechnen Sie beim Schneiden eines unter Spannung stehenden Astes damit, dass dieser zurückfedert.** Wenn die Spannung der Holzfasern aufgehoben wird, kann der mit Rückschlageffekt

- geladene Ast den Bediener treffen und/oder ihn die Kontrolle über die Kettensäge verlieren lassen.
- h) **Seien Sie besonders vorsichtig beim Schneiden von Unterholz und jungen Bäumen.** Das dünne Material kann sich in der Zahnkette verfangen und auf Sie schlagen und/oder Sie aus dem Gleichgewicht bringen.
  - i) **Tragen Sie die Kettensäge wenn sie ausgeschaltet ist am vorderen Handgriff und halten Sie sie von Ihrem Körper abgewandt. Wenn man die Kettensäge transportiert oder weglegt, muss man immer die Schwertabdeckung aufsetzen.** Eine korrekte Handhabung der Kettensäge verringert die Möglichkeit einer versehentlichen Berührung mit der laufenden Sägekette.
  - j) **Halten Sie sich an die Anweisungen zur Schmierung, Spannung der Kette und zum Wechseln von Schwert und Kette.** Eine unsachgemäß gespannte oder geschmierte Kette kann reißen und das Risiko eines Rückschlags erhöhen.
  - k) **Nur Holz sägen. Die Kettensäge nicht für Arbeiten verwenden, für die sie nicht bestimmt ist. Zum Beispiel: Verwenden Sie die Kettensäge nicht zum Sägen von Metall, Kunststoff, Mauerwerk oder Baumaterialien, die nicht aus Holz sind.** Die Verwendung der Kettensäge für andere Arbeiten als die vorgesehenen kann zu Gefahrensituationen führen.
  - l) **Fallen Sie einen Baum erst dann, wenn Sie die Risiken kennen und wissen, wie Sie diese vermeiden können.** Beim Fällen eines Baumes kann es zu schweren Verletzungen des Bediener oder umstehender Personen kommen.
  - m) **Befolgen Sie alle Anweisungen zum Entfernen von eingeklemmtem Material, zur Lagerung und/oder Wartung der Motorsäge.** Stellen Sie sicher, dass der Schalter ausgeschaltet und die Batterie entfernt ist. Ein unerwartetes Betätigen der Motorsäge beim Entfernen von eingeklemmtem Material oder bei Wartungsarbeiten kann zu schweren Verletzungen führen.
  - n) **Es wird empfohlen, zumindest bei der ersten Verwendung, Stämme auf einem Ständer zu schneiden.**
  - o) **Es wird empfohlen, die Sägekette von einem autorisierten Kundendienstzentrum schärfen und warten zu lassen.**
  - p) **Halten Sie die Handgriffe trocken, sauber und frei von Öl und Fett.** Fettige, ölige Griffe sind rutschig und können zum Verlust der Kontrolle führen.

## 2.3 URSACHEN UND VERMEIDUNG EINES RÜCKSCHLAGS FÜR DEN BEDIENER

Ein Rückschlag kann auftreten, wenn die Spitze oder das Ende des Schwerts einen Gegenstand berührt oder das Holz sich biegt und die Sägekette **im Schnitt** festklemmt.



Eine Berührung mit der Schwertspitze kann in manchen Fällen zu einer unerwarteten nach hinten gerichteten Reaktion führen, bei der das Schwert nach oben und nach hinten in Richtung des Bedieners gerissen wird.

Das Verklemmen der Zahnkette an der Oberkante des Schwerts kann die Kette heftig in Richtung des Bedieners zurückreißen.

Jede dieser Reaktionen kann dazu führen, dass der Bediener die Kontrolle über die Motorsäge verliert und sich möglicherweise schwer verletzt. Verlassen Sie sich nicht ausschließlich auf die Sicherheitsvorrichtungen der Säge.

Der Benutzer einer Kettensäge muss verschiedene Maßnahmen ergreifen, um Unfall- oder Verletzungsrisiken während der Schneidarbeit zu vermeiden. Ein Rückschlag ist die Folge eines falschen Gebrauchs des Werkzeugs und/oder nicht korrekter Betriebsverfahren oder -bedingungen. Er kann durch geeignete Vorsichtsmaßnahmen, wie nachstehend beschrieben, vermieden werden:

**a) Halten Sie die Säge mit beiden Händen fest, wobei Daumen und Fingern die Griffe der Kettensäge umschließen. Bringen Sie Ihren Körper und die Arme in eine Stellung, in der Sie den Rückschlagkräften standhalten können.** Die Rückschlagkräfte können vom Bediener kontrolliert werden, wenn die entsprechenden Vorsichtsmaßnahmen getroffen wurden. Niemals die Kettensäge loslassen.

**b) Strecken Sie die Arme nicht zu weit weg und sägen Sie nicht über Schulterhöhe.** Dadurch wird ein unbeabsichtigtes Berühren der Schwertspitze vermieden und eine bessere Kontrolle der Kettensäge in unerwarteten Situationen ermöglicht.

**c) Verwenden Sie nur die vom Hersteller angegebenen Schwerte und Ketten.** Nicht geeignete Ersatzschwerter und -ketten können zum Reißen der Kette und/oder zu Rückschlag führen.

**d) Halten Sie sich an die Anweisungen des Herstellers für das Schärfen und die Wartung der Kettensäge.** Zu niedrige Tiefenbegrenzer erhöhen die Rückschlagneigung.

#### • **Verwendungstechniken der elektrischen Kettensäge (batteriebetrieben)**

Beachten Sie immer die Sicherheitshinweise und wenden Sie die am besten geeignete Schnitttechnik für die auszuführende Arbeit an, gemäß den Anweisungen und Beispielen in den Bedienungsanleitungen.

#### • **Sichere Bewegung der elektrischen Kettensäge (batteriebetrieben)**

Folgende Hinweise müssen bei jeder Bewegung oder Transport der Maschine beachtet werden:

- Den Motor ausschalten, abwarten bis die Kette vollständig stillsteht und die Maschine vom Stromnetz trennen;
- den Schwertschutz anbringen;
- Die Maschine ausschließlich an den Handgriffen aufheben und das Schwert in die der Laufrichtung entgegengesetzte Richtung positionieren.

Wenn die Maschine in einem Kraftfahrzeug transportiert wird, muss sie so positioniert sein, dass sie keine Gefahr darstellt und auch gut befestigt werden.

#### • **Empfehlungen für Anfänger**

Bevor das erste Mal ein Baum gefällt oder entastet wird, sollten Sie:

- eine besondere Schulung zur Verwendung dieser Werkzeugart besucht zu haben;
- die Sicherheitshinweise und Anweisungen des vorliegenden Handbuchs aufmerksam gelesen zu haben;
- an einem Baumstumpf am Boden oder einem Stamm auf Böcken üben, um das Gefühl für die Maschine und die geeigneten Schnitttechniken zu erlangen.

#### • **Handhabung und korrekter Gebrauch der batteriebetriebenen Elektrowerkzeuge**

- a) Sicherstellen, dass das Gerät ausgeschaltet ist, bevor man die Batterie einlegt. Wenn man eine Batterie in ein eingeschaltetes Elektrowerkzeug einfügt, kann dies zu Unfällen führen.
- b) Um die Batterien aufzuladen, nur vom Hersteller empfohlene Batterieladegeräte verwenden. Die Batterieladegeräte sind im Allgemeinen eigens für den jeweiligen Batterietyp ausgelegt; wenn sie mit anderen Batterietypen verwendet werden besteht Brandgefahr.
- c) Verwenden Sie ausschließlich die für Ihr Werkzeug vorgesehenen Batterien. Die Verwendung anderer Batterien kann zu Verletzungen und Brandgefahr führen.
- d) Die nicht verwendete Batterie von Büroklammern, Geldstücken, Nägeln, Schrauben oder anderen kleinen metallischen Gegenständen fern halten, die einen Kurzschluss der Kontakte verursachen könnten. Ein Kurzschluss zwischen den Kontakten der Batterie kann zu Verbrennungsprozessen oder Bränden führen.
- e) Eine Batterie in schlechtem Zustand kann das Austreten der Flüssigkeit bewirken. Den Kontakt mit der Flüssigkeit vermeiden. Im Falle eines unbeabsichtigten Kontakts, mit Wasser abspülen. Falls die Flüssigkeit mit den Augen in Berührung kommt, ziehen Sie auch einen Arzt zu Rate. Die aus der Batterie ausgetretene Flüssigkeit kann Hautreizungen oder Verbrennungen verursachen.
- f) Sicherstellen, dass der Akku in gutem Zustand ist und keine Zeichen von Beschädigung aufweist. Die Maschine nicht mit einem beschädigten oder abgenutzten Akku verwenden.

## 2.4 BATTERIE / BATTERIELADEGERÄT

### ACHTUNG

Die folgenden Sicherheitsnormen vervollständigen die Sicherheitsvorschriften im spezifischen Handbuch des Batterieladegeräts.

- Um die Batterie aufzuladen, nur vom Hersteller empfohlene Batterieladegeräte verwenden. Ein ungeeignetes Batterieladegerät kann einen Stromschlag, eine Überhitzung oder den Austritt von ätzender Flüssigkeit aus der Batterie verursachen.
- Verwenden Sie ausschließlich die für Ihr Werkzeug vorgesehenen Batterien. Die Verwendung anderer Batterien kann zu Verletzungen und Brandgefahr führen.
- Die nicht verwendete Batterie von Büroklammern, Geldstücken, Nägeln, Schrauben oder anderen kleinen metallischen Gegenständen fern halten, die einen Kurzschluss der Kontakte verursachen könnten. Ein Kurzschluss zwischen den Kontakten der Batterie kann zu Verbrennungsprozessen oder Bränden führen.
- Das Batterieladegerät nicht an Orten mit Dämpfen und entflammaren Substanzen, oder auf leicht entflammaren Oberflächen, wie Papier, Stoff, usw. verwenden. Während des Aufladevorgangs erhitzt sich das Batterieladegerät und könnte einen Brand verursachen.
- Während des Transports der Akkus darauf achten, dass die Kontakte nicht untereinander verbunden werden und keine Metallbehälter für den Transport verwenden.

## 2.5 UMWELTSCHUTZ

Für ein ziviles Zusammenleben und die Umwelt, in der wir leben, muss der Umweltschutz ein maßgeblicher und vorrangiger Aspekt bei der Verwendung der Maschine sein.

- Vermeiden Sie es, Ihre Nachbarschaft zu stören. Benutzen Sie die Maschine nur zu vernünftigen Uhrzeiten (nicht früh am Morgen oder spät am Abend, wenn die Personen gestört werden könnten).
- Während der Arbeit wird eine gewisse Menge Öl an die Umwelt abgegeben, die für die Ketten-schmierung erforderlich ist. Aus diesem Grund darf nur biologisch abbaubares Öl, das speziell für diesen Zweck vorgesehen ist, verwendet werden. Die Verwendung von Mineralöl oder Motoröl verursacht schwere Umweltschäden.
- Halten Sie sich strikt an die örtlichen Vorschriften für die Entsorgung von Verpackungen, beschädigten Teilen bzw. allen weiteren umweltschädlichen Stoffen. Diese Abfälle dürfen nicht zusammen mit dem Hausmüll entsorgt werden, sondern müssen getrennt gesammelt und zu einem Wertstoffhof

bzw. zu speziellen Sammelstellen gebracht werden, die für die Wiederverwendung der Stoffe sorgen.

- Halten Sie sich strikt an die örtlichen Vorschriften für die Entsorgung der Abfallmaterialien.
- Bei der Außerbetriebnahme darf die Maschine nicht einfach in der Umwelt abgestellt werden, sondern muss gemäß der örtlichen Vorschriften an einen Wertstoffhof übergeben werden.



Elektrische Geräte dürfen nicht in den Hausmüll entsorgt werden. Gemäß der EU-Richtlinie 2012/19/EU über elektrische und elektronische Altgeräte und ihrer Umsetzung in nationales Recht müssen Elektroaltgeräte getrennt gesammelt und einer umweltgerechten Wiederverwertung zugeführt werden. Werden die Geräte in einer Mülldeponie oder im Boden entsorgt, können die Schadstoffe das Grundwasser erreichen, in die Lebensmittelkette gelangen und so unserer Gesundheit und unserem Wohlbefinden schaden. Wenden Sie sich für weitergehende Informationen zur Entsorgung dieses Produkts an die verantwortliche Stelle für die Entsorgung von Hausmüll oder an Ihren Händler.



Am Ende ihrer Nutzungsdauer müssen Batterien mit der notwendigen Aufmerksamkeit für unsere Umwelt entsorgt werden. Die Batterie enthält Material, das für Sie und die Umwelt gefährlich ist. Sie muss getrennt entfernt und in einer Struktur entsorgt werden, die Lithium-Ionen-Batterien akzeptiert.



Die getrennte Sammlung von gebrauchten Produkten und Verpackungen erlaubt das Recycling der Materialien und deren Wiederverwendung. Die erneute Verwendung der recycelten Materialien hilft der Umweltverschmutzung vorzubeugen und vermindert die Nachfrage nach Rohstoffen.

## 3. DIE MASCHINE KENNENLERNEN

### ACHTUNG

Dieses Werkzeug kann bei unsachgemäßer Verwendung ein Hand-Arm-Vibrationssyndrom verursachen.

Um eine genaue Einschätzung des Expositions-niveaus unter den tatsächlichen Einsatzbedingungen zu erhalten, sollten auch alle Teile des Arbeitszyklus berücksichtigt werden, z. B. die Zeiten, in denen das Werkzeug ausgeschaltet ist und im Leerlauf läuft, aber keine Arbeiten durchgeführt werden.

Dies kann das Ausmaß der Exposition während der gesamten Arbeitszeit erheblich verringern und das Risiko der Exposition gegenüber Vibrationen und Lärm minimieren.

Verwenden Sie stets scharfe Meißel, Bohraufsätze und Messer.

Halten Sie dieses Werkzeug in Übereinstimmung mit dieser Anleitung und gut geschmiert (falls erforderlich).

Bei regelmäßigem Einsatz des Werkzeugs empfiehlt sich die Verwendung von vibrations- und geräuschkämpfendem Zubehör.

Planen Sie Ihren Arbeitsplan so, dass der Einsatz von Werkzeugen mit hohen Vibrationen auf mehrere Tage verteilt ist.

### 3.1 MASCHINENBESCHREIBUNG UND VERWENDUNGSZWECK

Die Maschine besteht im Wesentlichen aus einem Motor, der mit einer Batterie gespeist wird und einem Führungsschwert, das dazu dient, die Bewegung vom Motor auf die Zahnkette zu übertragen, die als eigentliche Säge dient.

Der Bediener hält die Maschine mit zwei Händen, indem er den vorderen und hinteren Handgriff verwendet. Er kann die Hauptbefehle auch auslösen, indem er sich immer in einem Sicherheitsabstand von der Schneidvorrichtung hält.

#### 3.1.1 Vorgesehene Verwendung

Diese Maschine wurde geplant und gebaut für:

- den Schnitt von Baumkronen von Hochstamm-bäumen;
- den Schnitt von Sträuchern, Baumstämmen oder Holzbalken, deren Durchmesser von der Länge des Schwerts abhängt;
- nur den Schnitt von Holz;
- die Verwendung durch nur einen Maschinenbediener.

#### 3.1.2 Unsachgemäße Verwendung

Jede andere Verwendung, die von der oben genannten abweicht, kann sich als gefährlich erweisen und Personen- und/oder Sachschäden verursachen. Als nicht bestimmungsgemäße Verwendung gelten (beispielsweise, aber nicht nur):

- Schneiden von Hecken;
- Ausführen von Schnitzarbeiten;
- Durchschneiden von Holzpaletten, -kisten und Verpackungen im Allgemeinen;
- Durchschneiden von Möbeln oder anderen Objekten, die Nägel, Schrauben oder andere Metallgegenstände enthalten können;
- Ausführen von Metzgerarbeiten;
- Verwendung der Maschine für den Schnitt von Materialien, die nicht aus Holz bestehen (Kunststoffmaterialien, Baumaterialien);

- Verwendung der Maschine als Hebel, um Gegenstände anzuheben, zu bewegen oder zu brechen;
- Verwendung der Maschine in fest eingespannten Halterungen;
- Einsatz von Schneidwerkzeugen, der sich von den in der Tabelle "Technische Daten" aufgelisteten unterscheidet. Gefahr von ernsthaften Wunden und Verletzungen.
- Verwenden der Maschine durch mehr als eine Person.

**WICHTIG** Die unsachgemäße Verwendung der Maschine hat den Verfall der Garantie und die Ablehnung jeder Haftung seitens des Herstellers zur Folge. Dem Benutzer selbst dadurch entstandene oder Dritten zugefügte Schäden oder Verletzungen gehen zu Lasten des Benutzers.

#### 3.1.3 Benutzer

Diese Maschine ist für die Benutzung durch Facharbeitern für die Baumpflege bestimmt.

### 3.2 SICHERHEITSKENNZEICHNUNG

Auf der Maschine erscheinen verschiedene Symbole (Abb. 2). Ihre Funktion besteht darin, dem Bediener an die Verhaltensweisen zu erinnern, um die Maschine mit der notwendigen Achtsamkeit und Vorsicht zu verwenden.

Bedeutung der Symbole:



**Achtung!** Vor dem Gebrauch der Maschine die Gebrauchsanweisungen lesen.



**Gefahr!** Diese Maschine kann, wenn sie nicht korrekt verwendet wird, für Sie und andere gefährlich sein.



**Achtung!** Gehörschutzeinrichtungen, Brille und Schutzhelm tragen.



**Achtung!** Rutschfeste Arbeitsschuhe und Schutzhandschuhe tragen!



**Gefahr!** Nicht Regen oder Feuchtigkeit aussetzen.



**Gefahr von Rückschlägen (Kick-back)!** Der Rückschlag verursacht die plötzliche und unkontrollierte Bewegung der Motorsäge in Richtung des Bedieners. Immer unter Sicherheitsbedingungen arbeiten. Ketten einsetzen, die mit Sicherheitsgliedern ausgestattet sind, die den Rückschlag begrenzen.



**Achtung!** Die Maschine nie mit nur einer Hand greifen! Die Maschine fest mit beiden Händen halten, um die Kontrolle der Maschine sicherzustellen und die Gefahr eines Rückschlags zu vermindern.



**Achtung!** Für Hinweise bezüglich der Batterie und des Ladegeräts lesen Sie das entsprechende Handbuch.

**WICHTIG** Beschädigte oder unleserlich gewordene Etiketten müssen ausgetauscht werden. Die neuen Etiketten beim eigenen autorisierten Kundendienstzentrum anfordern.

### 3.3 WESENTLICHE BAUTEILE

Die Maschine ist mit den folgenden wesentlichen Bauteilen mit folgenden Funktionen ausgestattet (Abb. 1):

- A. **Motor:** Treibt die Schneidvorrichtung an.
- B. **Vorderer Handgriff:** Stützhandgriff, der sich im Frontbereich der Motorsäge befindet. Wird mit der linken Hand gehalten.
- C. **Hinterer Handgriff:** Stützhandgriff, der sich im hinteren Bereich der Motorsäge befindet. Wird mit der rechten Hand gehalten. Hier befinden sich die wichtigsten Befehle zur Beschleunigung.
- D. **Vorderer Handschutz:** Schutzvorrichtung zwischen vorderem Griff und Zahnkette zum Schutz der Hand vor Verletzungen, falls sie vom Griff wegrutschen sollte. Dieser Schutz wird als Vorrichtung verwendet, um die Bremse der Kette zu aktivieren.
- E. **Führungsschwert:** Hält und führt die Zahnkette.
- F. **Zahnkette:** Für den Schnitt bestimmtes Element, das aus Zuggliedern besteht, die mit kleinen Messer bestückt sind, die "Zähne" genannt werden. Außerdem verfügt sie über seitliche Verbindungen, die durch Nieten zusammengehalten werden.
- G. **Kettenfängerzapfen:** Sicherheitsvorrichtung, die unkontrollierte Bewegungen der Zahnkette

im Falle eines Defekts oder einer Lockerung verhindert.

- H. **Krallenanschlag:** Vorrichtung, die vor dem Montagepunkt des Führungsschwerts installiert ist. Er agiert als Schwerpunkt, wenn er mit einem Baum oder Stamm in Kontakt ist.
- I. **Kettenschnellspannung:** (falls vorgesehen).
- J. **Schwertschutzabdeckung:** Abdeckvorrichtung der Kettensäge auf dem Führungsschwert, die während Bewegung, Transport oder Einlagerung der Maschine zu verwenden ist.
- K. **Batterie** (wenn nicht mit der Maschine geliefert, siehe Abs. 15.1 "Zubehör auf Anfrage"): Vorrichtung, die dem Werkzeug Strom liefert. Ihre Eigenschaften und Gebrauchsvorschriften sind in einem spezifischen Handbuch beschrieben.
- L. **Batterieladegerät** (wenn nicht mit der Maschine geliefert, siehe Abs. 15.2 "Zubehör auf Anfrage"): Vorrichtung, die man zum Aufladen der Batterie verwendet.
- M. **Spitzenschutz:** Anti-Rückschlagvorrichtung
- N. **Batteriesitz:** Stelle, an der die Batterie in die Maschine eingesetzt werden soll.
- O. **Spannmutter oder -knopf**

### 3.4 TYPENSCHILD

Das Typenschild gibt folgende Daten an (Abb. 2):

1. Schalleistungspegel
2. Konformitätszeichen
3. Herstellungsjahr/-monat
4. Maschinentyp
5. Versorgungsspannung
6. Seriennummer
7. Name und Anschrift des Herstellers
8. Artikelnummer
9. Länge Führungsschwert
10. Produktbeschreibung

Die Daten zur Identifizierung der Maschine in die entsprechenden Räume auf der Etikette schreiben, die auf der Rückseite des Deckblatts wiedergegeben ist.

**WICHTIG** Die auf dem Schild wiedergegebenen Kennungsdaten zur Identifizierung des Produkts immer dann verwenden, wenn man die autorisierte Werkstatt kontaktiert.

### 4. MONTAGE

**⚠** Die zu befolgenden Sicherheitsnormen werden in Kap. 2 beschrieben. Diese Hinweise sehr genau berücksichtigen, um keine schweren Risiken oder Gefahren einzugehen.

Aus Gründen der Lagerung und des Transports können einige Bauteile der Maschine nicht in der Fabrik eingebaut werden, sondern müssen nach Entfernung der Verpackung nach den folgenden Anweisungen montiert werden.

**⚠ Auspacken und Montage müssen auf einer flachen und festen Oberfläche vorgenommen werden. Dabei ist genügend Platz für die Bewegung der Maschine und Verpackungen notwendig. Es müssen immer geeignete Werkzeuge verwendet werden. Die Maschine nicht verwenden, bevor die Anweisungen des Abschnitts "MONTAGE" ausgeführt wurden.**

#### 4.1 MONTAGEBAUTEILE

In der Verpackung sind Montage-Bauteile enthalten, die in der folgenden Tabelle aufgeführt sind:

Führungsschwert mit Schwertschutz.
Zahnkette
Schlüssel (falls vorgesehen)
Unterlagen

##### 4.1.1 Auspackvorgang

1. Die Verpackung vorsichtig öffnen. Dabei darauf achten, keine Bauteile zu verlieren.
2. Die im Karton enthaltenen Unterlagen einschließlich dieser Gebrauchsanweisung durchlesen.
3. Alle losen Komponenten aus dem Karton nehmen.
4. Die Maschine aus dem Karton entnehmen.
5. Den Karton und die Verpackungen unter Beachtung der örtlichen Vorschriften entsorgen.

#### 4.2 MONTAGE VON FÜHRUNGSSCHWERT UND ZAHNKETTE

**⚠ Tragen Sie immer feste Arbeitshandschuhe, wenn Sie an Schwert und Kette arbeiten. Arbeiten Sie bei der Montage des Schwerts und der Kette mit höchster Sorgfalt, um die Sicherheit und Effizienz der Maschine nicht zu beeinträchtigen. Wenden Sie sich im Zweifelsfall an Ihren Händler.**

**⚠ Alle Arbeitsschritte ausführen, nachdem die Batterie entfernt wurde.**

**⚠ Vor der Montage des Schwerts sicherstellen, dass die Kettenbremse nicht eingefügt ist (Abs. 5.4).**

1. Mit dem mitgelieferten Schraubenschlüssel die Spannmutter lösen oder auf den Spannkopf einwirken (Abb. 3.A) und das Kettengehäuse entfernen (Abb. 3.B), um Zugang zum Kettenrad und zum Schwertsitz zu haben.

2. Das Schwert montieren (Abb. 4.A), indem die Stiftschrauben (Abb. 4.B) in die Nut eingeführt wird (Abb. 4.C) und es in Richtung des oberen Teils des Maschinenkörpers drücken.
3. Überprüfen, dass der Stift des Kettenspanners (Abb. 4.D) korrekt in das entsprechende Loch des Schwerts eingeführt ist. Andernfalls in geeigneter Weise mit einem Schraubenzieher auf die Schraube des Kettenspanners einwirken (Abb. 4.E), bis der Stift vollkommen eingeführt ist. (falls vorgesehen).
4. Die Maschine neigen, um die Kette besser um das Ritzel legen zu können (Abb. 5).
5. Die Kette (Abb. 6.A) um das Kettenrad (Abb. 6.B) und entlang der Schwertführungen montieren (Abb. 6.C), Hierbei die Laufrichtung berücksichtigen.



Laufrichtung  
der Kette

6. Wenn die Schwertspitze mit einem Umlenkstern ausgestattet ist, sicherstellen, dass die Zugglieder der Kette sich korrekt in die Ritzelräume einfügen (Abb. 7).
7. Das Gehäuse wieder montieren (Abb. 8.A) ohne die Mutter oder den Drehknopf ganz festzuziehen (Abb. 8.B).
8. In geeigneter Weise auf die Schraube des Kettenspanners oder die Überwurfmutter einwirken (Abb. 9.A), bis die korrekte Spannung der Kette erreicht ist (Abb. 10) (Abs. 6.1.3).
9. Das Schwert anheben und die Mutter des Gehäuses mit dem mitgelieferten Schraubenschlüssel oder dem Drehknopf festziehen (Abb. 11.A).

## 5. STEUERBEFEHLE

### 5.1 GASHEBEL

Erlaubt die Kette auszulösen.

Die Betätigung des Gashebels (Abb. 12.A) ist nur nach Drücken der Gashebelsperrtaste möglich (Abb. 12.B).

Die Schneidvorrichtung stoppt automatisch beim Loslassen des Gashebels.

### 5.2 GASHEBELSPERRTASTE

Die Gashebelsperrtaste (Abb. 12.B) erlaubt die Auslösung des Gashebels (Abb. 12.A).

### 5.3 KETTENBREMSE

Hier handelt es sich um ein Sicherheitsbremssystem, das die Kettenbewegung im Fall von Rückschlägen

(Gegenschlägen) während der Arbeit blockiert. Rückschläge treten während der Arbeit nach einem anormalen Kontakt der Schwertspitze, mit einer heftigen Bewegung des Schwerts nach oben auf, die dazu führt, dass die Hand gegen den vorderen Schutz schlägt (Abb. 1.D).

Um die Kettenbremse zu lösen, muss man sie manuell freigeben.



Kettenbremse angezogen. Dies erreicht man, wenn der vordere Schutz der Hand vollkommen nach vorne gedrückt wird.



Kettenbremse gelöst. Dies erreicht man, wenn der vordere Schutz der Hand vollständig nach hinten gegen den Maschinenkörper gezogen ist, bis man einen Ruck spürt.

**⚠ Die Maschine darf nicht verwendet werden, wenn die Kettenbremse nicht richtig funktioniert. Setzen Sie sich mit Ihrem Händler für die erforderlichen Kontrollen in Verbindung.**

## 6. GEBRAUCH DER MASCHINE

**⚠ Die zu befolgenden Sicherheitsnormen werden in Kap. 2 beschrieben. Diese Hinweise sehr genau berücksichtigen, um keine schweren Risiken oder Gefahren einzugehen.**

**WICHTIG** Für die Hinweise bezüglich des Motors und der Batterie (falls vorgesehen), die entsprechenden Handbücher zu Rate ziehen.

### 6.1 VORBEREITENDE ARBEITSSCHRITTE

Vor dem Beginn der Arbeit muss man eine Reihe von Kontrollen und Arbeiten durchführen, um sicherzustellen, dass die besten Ergebnisse erzielt und maximale Sicherheit erreicht werden.

#### 6.1.1 Batteriekontrolle

Die für die Betriebsnotwendigkeiten am besten geeignete Batterie erwerben und diese vollständig aufladen. Hierbei den Hinweisen folgen, die im Handbuch der Batterie enthalten sind. Die Liste der für diese Maschine zugelassenen Batterien finden Sie in der Tabelle "Technische Daten".

- Vor jeder Verwendung:
  - Den Ladezustand der Batterie überprüfen. Hierzu den Hinweisen folgen, die im Handbuch der Batterie enthalten sind.

### 6.1.2 Nachfüllen von Kettenschmierungsöl

Vor der Verwendung der Maschine das Öl für die Schmierung der Kette nachfüllen. Für Anleitung und Vorsichtsmaßnahmen zum Ölnachfüllen siehe Abs. 7.3.

### 6.1.3 Kontrolle der Kettenspannung

**⚠ Alle Eingriffe bei ausgeschaltetem Motor durchführen.**

**⚠ Immer feste Arbeitshandschuhe benutzen.**

Die Spannung der Kette prüfen.

Die Spannung ist richtig, wenn sich die Zugglieder beim Anheben der Kette in der Mitte des Schwerts nicht aus der Führung lösen (Abb. 10).

Zur Einstellung der Kettenspannung:

1. Die Mutter des Gehäuses mit dem mitgelieferten Schraubenschlüssel oder mit dem Drehknopf lockern (Abb. 3.A);
2. In geeigneter Weise auf die Schraube des Kettenspanners oder die Überwurfmutter einwirken (Abb. 9.A), bis die korrekte Spannung der Kette erreicht ist;



3. Das Schwert anheben und die Mutter des Gehäuses mit dem mitgelieferten Schraubenschlüssel oder dem Drehknopf festziehen (Abb. 11.A).

**⚠ Nicht mit lockerer Kette arbeiten, um Gefahrensituationen zu vermeiden, bei denen die Kette aus der Führung des Schwerts springen könnte.**

**WICHTIG** Während des ersten Benutzungszeitraums (oder nach Wechsel der Kette) muss die Kontrolle aufgrund der Streckung der Kette häufiger erfolgen.

### 6.2 SICHERHEITSKONTROLLEN

Außerdem folgende Sicherheitskontrollen ausführen und überprüfen, dass die Ergebnisse mit denen der Tabellen übereinstimmen.

**⚠ Immer die Sicherheitskontrollen vor der Verwendung ausführen.**

**⚠ Die Maschine täglich immer vor der Verwendung, nach einem Sturz oder nach anderen Schlägen inspizieren, um bedeutende Schäden oder Mängel zu erkennen.**

## 6.2.1 Allgemeine Sicherheitskontrolle

Gegenstand	Ergebnis
Griffe und Schutzvorrichtungen	Sauber, trocken und ohne Öl- und Fettsuren, korrekt und fest an der Maschine befestigt.
Schrauben auf Maschine und Messer.	Gut festgezogen (nicht lose).
Durchlauf von Kühllungsluft	Nicht verstopft.
Führungsschwert	Korrekt montiert.
Kette	Geschliffen, nicht beschädigt oder verschlissen, korrekt montiert und gespannt.
Schutzvorrichtungen	Vollständig, nicht beschädigt.
Batterie	Kein Schaden an der Hülle, kein Flüssigkeitsverlust.
Maschine	Kein Zeichen von Beschädigung oder Verschleiß.
Gassteuerhebel, Sicherheitsschalter	Müssen eine freie, nicht erzwungene Bewegung haben.
Test-Auslösung	Keine anormale Vibration. Kein anormales Geräusch

## 6.2.2 Betriebstests der Maschine

Tätigkeit	Ergebnis
Die Batterie in ihren Sitz einführen (Abs. 7.2.3) und den Gashebel betätigen (Abb. 12.A) (ohne die Sperrtaste zu drücken (Abb. 12.B).	Der Gashebel bleibt blockiert.
Die Gashebelsperrtaste (Abb. 12.B) und den Gashebel betätigen (Abb. 12.A).	Die Hebel müssen eine freie, nicht erzwungene Bewegung haben. Die Kette bewegt sich.
Den Gashebel loslassen (Abb. 12.A) oder die Sperrtaste drücken (Abb. 12.B).	Der Hebel muss automatisch und schnell in neutrale Position zurückkehren. Die Kette muss stillstehen.

## ÜBERPRÜFUNG DER KETTENBREMSE

- |                                                                                                                                                                                                                                                                                                               |                                                                                                                                                                                    |
|---------------------------------------------------------------------------------------------------------------------------------------------------------------------------------------------------------------------------------------------------------------------------------------------------------------|------------------------------------------------------------------------------------------------------------------------------------------------------------------------------------|
| <ol style="list-style-type: none"> <li>Die Maschine starten (Abs. 6.3).</li> <li>Die Griffe fest mit beiden Händen greifen.</li> <li>Den Gashebel betätigen, um die Kette in Bewegung zu halten. Den vorderen Handschutz nach vorne drücken und hierzu den linken Handrücken verwenden (Abs. 5.3).</li> </ol> | <ol style="list-style-type: none"> <li>Die Kette muss unmittelbar stillstehen. Wenn die Kette stillsteht, den Gashebel loslassen und die Kettenbremse lösen (Abs. 5.3).</li> </ol> |
|---------------------------------------------------------------------------------------------------------------------------------------------------------------------------------------------------------------------------------------------------------------------------------------------------------------|------------------------------------------------------------------------------------------------------------------------------------------------------------------------------------|

**⚠** Wenn irgendeines der Ergebnisse von den Angaben der folgenden Tabellen abweicht, die Maschine nicht verwenden! Sich bei einem Kundendienstzentrum für die erforderlichen Kontrollen und die Reparatur wenden.

## 6.3 INBETRIEBNAHME

- Den Schwertschutz abnehmen (Abb. 1.J).
- Sicherstellen, dass das Schwert nicht den Boden oder sonstige Gegenstände berührt.
- Die Batterie korrekt in ihren Sitz einführen (Abb. 13.K) (Abs. 7.2.3).
- Die Kettenbremse lösen (Abs. 5.3).
- Die Gashebelsperrtaste (Abb. 12.B) und den Gashebel auslösen (Abb. 12.A).

## 6.4 ARBEIT

Bevor das erste Mal ein Baum gefällt oder entastet wird, sollten Sie:

- eine besondere Schulung zur Verwendung dieser Werkzeugart besucht zu haben;
- die Sicherheitshinweise und Anweisungen des vorliegenden Handbuchs aufmerksam gelesen zu haben;
- an einem Baumstumpf am Boden oder einem Stamm auf Böcken üben, um das Gefühl für die Maschine und die geeigneten Schnitttechniken zu erlangen.

Um mit der Maschine zu arbeiten, wie im Folgenden beschrieben vorgehen:

- Immer die Kettenbremse lösen, bevor der Gashebel ausgelöst wird.
- Die Maschine immer mit zwei Händen festhalten, die linke Hand am vorderen Handgriff und die rechte Hand am hinteren Handgriff, unabhängig davon, ob der Bediener ggf. Linkshänder ist.

**⚠** Wenn sich die Kette während der Arbeit verkeilt, muss der Motor sofort ausgeschaltet werden.

**HINWEIS** Während der Arbeit ist die Batterie gegen die vollständige Entladung durch eine Schutzvorrichtung geschützt, die die Maschine ausschaltet und ihren Betrieb blockiert.

**HINWEIS** Sollte die Motorsäge beim Sägen stehen bleiben, warten Sie 15 Minuten, um das Gerät abkühlen zu lassen, dann schalten Sie das Gerät wieder ein

#### 6.4.1 Während der Arbeit auszuführende Kontrollen

##### 6.4.1.a Kontrolle der Kettenspannung

Während des Betriebs erfährt die Kette eine fortlaufende Verlängerung, daher muss die Spannung regelmäßig geprüft werden (Abs. 6.1.3).

##### 6.4.1.b Kontrolle des Ölstroms

**WICHTIG** Die Maschine darf nicht ohne Schmierung verwendet werden!

 Bei der Kontrolle des Ölstroms muss sichergestellt werden, dass das Schwert und die Kette korrekt positioniert sind.

Den Motor starten (Abs. 6.3) und kontrollieren, ob das Öl der Kette verteilt wird, wie in der (Abb. 14).

## 6.5 FORSTARBEITEN

### 6.5.1 Entasten eines Baumes

 Sicherstellen, dass der Fallbereich der Äste frei ist.

1. Sich im Vergleich zum zu schneidenden Ast von der entgegengesetzten Seite annähern.
2. Bei den niedrigsten Zweigen beginnen und dann in Richtung der höheren mit dem Schnitt fortfahren.
3. Den ersten Einschnitt von unten nach oben durchführen (Abb. 15.A). Das Entasten durch Schneiden von oben nach unten vervollständigen, wie in (Abb. 15.B).

### 6.5.2 Fällen eines Baumes

**WICHTIG** Wenn zwei oder mehrere Personen gleichzeitig fällen oder sägen, dann sollten der Säge- und Fällvorgang in getrennten Bereichen durchgeführt werden in einer Entfernung von mindestens 2,5 Mal der Höhe des zu fallenden Baumes. Keine Bäume fällen, wenn das Risiko besteht, Personen in Gefahr zu bringen, eine Stromleitung zu treffen

oder irgendeinen materiellen Schaden zu verursachen. Wenn der Baum mit einer Versorgungsleitung in Kontakt kommt, muss unverzüglich das für das Stromnetz verantwortliche Versorgungsunternehmen benachrichtigt werden.

Vor dem Fällvorgang:

- Muss die natürliche Neigung des Baums, der Teil, in dem die Äste größer sind und die Windrichtung berücksichtigt werden, um einzuschätzen, wie der Baum fallen wird;
- Schmutz, Steine, Rindenstücke, Nägel, Klammern und Drähte vom Baum entfernen;
- den Bereich um den Baum befreien und sich eine gute Stütze für die Füße sichern;
- geeignete Fluchtwege vorbereiten, die frei von Hindernissen sind. Die Fluchtwege müssen auf circa 45° in die dem Fallen des Baumes entgegengesetzte Richtung vorbereitet sein (Abb. 16) und müssen die Entfernung des Bedieners in eine sichere Zone erlauben, die circa 2,5 Mal der Höhe des zu fallenden Baumes entspricht;
- Sich oberhalb des Gebiets aufhalten, auf den der Baum mit aller Wahrscheinlichkeit rollen oder nach dem Fällen fallen wird.

#### • Kerschnitt setzen

1. Sich rechts vom Baum hinter der Motorsäge positionieren.
2. Eine horizontale Kerbe mit einer Tiefe von 1/3 des Baumdurchmessers rechtwinklig zur Fallrichtung ausführen (Abb. 17.A).

#### • Fällschnitt setzen

1. Den hinteren Fällschnitt in einer, gegenüber dem horizontalen Einschnitt mindestens 5 cm höheren Position anbringen (Abb. 18.B).
2. Den hinteren Fällschnitt nur so tief einsägen, dass noch ein Steg (Fällleiste) stehen bleibt, der als „Scharnier“ wirken kann (Abb. 18.C). Der Steg verhindert, dass sich der Baum dreht und in die falsche Richtung fällt. Sägen Sie den Steg nicht durch.
3. Ohne das Schwert herauszuziehen, schrittweise die Dicke des Scharniers vermindern, bis der Baum umfällt.
4. Wenn sich zeigt, dass der Baum möglicherweise nicht in die gewünschte Richtung fällt oder sich zurück neigt und die Sägekette festklemmt, den Fällschnitt unterbrechen, bevor der hintere Fällschnitt ausgeführt ist und Keile aus Holz, Kunststoff oder Aluminium verwenden (Abb. 19.D), um den Schnitt zu öffnen. Den Baum entlang der gewünschten Falllinie fallen lassen, indem mit einem Hammer auf die Keile geschlagen wird.
5. Wenn der Baum zu fallen beginnt, muss man die Maschine vom Schnitt herausziehen, sie anhalten (Abs. 6.6), auf den Boden stellen und



dann den vorgesehenen Fluchtweg einschlagen. Auf herunterfallende Äste achten und nicht stolpern.

### 6.5.3 Entasten eines Baums

Hierunter versteht man das Abtrennen der Äste vom gefällten Baum.

**⚠ Achten Sie auf die Stützpunkte des Astes auf dem Boden, auf die Möglichkeit, dass dieser unter Spannung steht, auf die Richtung, die der Ast beim Schneiden einnehmen kann und auf die mögliche Instabilität des Baums, nachdem der Ast geschnitten wurde.**

Beim Entasten größere, nach unten gerichtete Äste, die den Baum stützen, vorerst stehen lassen.

Kleine Zweige mit nur einem Schlag entfernen (Abb. 20.A).

Äste, die unter Spannung stehen, sollten von unten nach oben gesägt werden, um ein Verbiegen der Kettensäge zu vermeiden (Abb. 20.B).

### 6.5.4 Durchtrennen eines Stamms

Hierunter versteht man das Teilen des gefällten Baumes in Abschnitte.

Achten Sie auf Ihren sicheren Stand und die gleichmäßige Verteilung Ihres Körpergewichts auf beide Füße. Falls möglich, sollte der Stamm durch Äste, Stämme oder Klötze unterlegt werden.

Das Durchtrennen eines Stamms wird durch die Verwendung des Krallenanschlags vereinfacht (Abb. 1.H):

1. Den Krallenanschlag in den Stamm stechen und mit dem Krallenanschlag als Hebel eine Bogenbewegung der Maschine durchführen, wodurch das Schwert in das Holz schneidet (Abb. 21);
2. Wiederholen Sie den Arbeitsschritt mehrmals und versetzen Sie gegebenenfalls den Ansetzpunkt des Krallenanschlags.

#### • Auf den Boden gestützter Stamm

Wenn die gesamte Länge des Baumstammes gleichmäßig aufliegt, wird er von oben gesägt (obere Durchtrennung) (Abb. 22.A).

- Circa bis zur Hälfte des Durchmessers schneiden. Danach den Stamm drehen und den Schnitt von der Gegenseite vervollständigen.

#### • Nur auf einem Endstück aufgestützter Stamm

Wenn der Stamm nur auf einem Endstück aufstützt:

- 1/3 des Durchmessers der unteren Seite schneiden (untere Durchtrennung) (Abb. 23.A);

- Dann den Rest von oben schneiden, bis man auf den Unterschnitt trifft (Abb. 23.B).

#### • Auf beide Endstücke gestützter Stamm

Wenn der Stamm auf beide Endstücke gestützt ist:

- 1/3 des Durchmessers vom oberen Teil her schneiden (obere Durchtrennung) (Abb. 24.A);
- danach muss man den Endschnitt ausführen, indem man die untere Durchtrennung der 2/3 von der Unterseite macht, bis man auf den ersten Schnitt trifft (Abb. 24.B).

#### • Stamm in Hanglage

Bei Sägearbeiten am Hang stets oberhalb des Baumstammes stehen (Abb. 25).

Um im Moment des „Durchsägens“ die volle Kontrolle zu behalten, gegen Ende des Schnitts den Anpressdruck reduzieren, ohne den festen Griff an den Handgriffen der Maschine zu lösen. Darauf achten, dass die Maschine nicht den Boden berührt.

### 6.6 STOPP

Zum Anhalten der Maschine:

1. Den Gashebel loslassen (Abb. 12.A).

**⚠ Nach dem Loslassen des Gashebels dauert es einige Sekunden, bis die Zahnkette stillsteht.**

Die Maschine immer stoppen:

- während des Wechsels der Arbeitsbereiche.

**⚠ Während der Bewegungen nie den Finger auf dem Schalter halten, um ein unbeabsichtigtes Einschalten zu vermeiden.**

### 6.7 NACH DEM GEBRAUCH

1. Den Befestigungsschalter in der Batterie auf der Maschine (Abb. 26.A), die Batterie aus ihrem Sitz entfernen (Abb. 26.K) und sie aufladen (Abs. 7.2.2);
2. Den Schwertschutz (Abb. 1.J);
3. Den Motor abkühlen lassen, bevor die Maschine in einem Raum abgestellt wird;
4. Die Befestigungsmutter des Schwerts oder den Drehknopf lockern, um die Spannung der Kette zu reduzieren (Abs. 6.1.3);
5. Die Maschine gründlich von Staub und Trümmern befreien und von der Kette jede Spur von Sägespänen oder Ölablagerungen entfernen (Abs. 7.4);
6. Die Maschine auf lose oder beschädigte Teile kontrollieren. Wenn notwendig, die beschädigten Bauteile austauschen und eventuell gelockerte Schrauben und Bolzen festziehen.

**WICHTIG** Die Batterie immer entfernen (Abs. 7.2.2) und immer den Messerschutz montieren, wenn die Maschine unbenutzt oder unbewacht bleibt.

## 7. ORDENTLICHE WARTUNG

### 7.1 ALLGEMEINES

**!** Die zu befolgenden Sicherheitsnormen werden in Kap. 2 beschrieben. Diese Hinweise sehr genau berücksichtigen, um keine schweren Risiken oder Gefahren einzugehen.

**!** Vor der Ausführung jeglicher Kontrolle, Reinigung oder jedes Wartungs-/Regulierungseingriffes auf der Maschine:

- Die Maschine anhalten und den Motor ausschalten;
- Auf den Stillstand der Kette warten.
- Die Batterie aus ihrem Sitz entfernen.
- Die Schwertschutzvorrichtung anbringen, es sei denn, die Eingriffe müssen am Schwert selbst oder an der Kette vorgenommen werden.
- Abwarten bis der Motor ausreichend abgekühlt ist.
- Die entsprechenden Anweisungen lesen.
- Tragen Sie angemessene Kleidung, Arbeitshandschuhe und eine Schutzbrille.

- In der "Wartungstabelle" sind Häufigkeit und Art des Eingriffs zusammengefasst. Die Tabelle soll Ihnen helfen, Ihre Maschine leistungsfähig und sicher zu erhalten. In ihr sind die wichtigsten Eingriffe und die für jede von ihnen vorgesehene Häufigkeit angegeben. Die entsprechende Tätigkeit nach der ersten auftretenden Fälligkeit ausführen.
- Die Verwendung von nicht Original-Ersatzteilen und/oder nicht korrekt montierten Ersatzteilen könnte sich negativ auf Funktionsweise und Sicherheit der Maschine auswirken. Der Hersteller lehnt jegliche Haftung im Fall von Schäden, Unfällen oder Verletzungen ab, die von diesen Produkten verursacht werden.
- Originalersatzteile werden von Kundendienstwerkstätten und autorisierten Händlern geliefert.

**WICHTIG** Alle nicht in diesem Handbuch beschriebenen Wartungs- und Einstellungsarbeitschritte müssen von Ihrem Händler oder von einem Fachzentrum ausgeführt werden.

## 7.2 BATTERIE

### 7.2.1 Batterieleistung

Die Autonomie der Batterie wird in erster Linie bedingt durch:

- a. Umweltfaktoren, die einen höheren Energiebedarf zur Folge haben:
  - Schnitt von zu großen Bäumen und Ästen.
- b. Verhaltensweisen des Bedieners, der vermeiden sollte:
  - Häufiges Ein- und Ausschalten während der Arbeit;
  - Verwendung einer im Vergleich zur auszuführenden Arbeit unpassenden Schnitttechnik (Abs. 6.5).

Um die Batterieleistung zu optimieren, empfiehlt es sich:

- Das Holz immer zu schneiden, wenn es trocken ist;
- die für die auszuführende Arbeit am besten geeignete Technik verwenden.

Falls man die Maschine für längere Arbeitseinsätze verwenden möchte, als von der Standardbatterie zugelassen, kann man:

- Eine zweite Standardbatterie kaufen, um die leere Batterie sofort auszuwechseln, ohne die Kontinuität des Einsatzes zu beeinträchtigen;

### 7.2.2 Herausnehmen und Laden der Batterie

1. Die seitliche Sperrtaste auf der Batterie (Abb. 26.A) drücken und die Batterie (Abb. 26.K) entfernen;
2. Die Batterie in das Ladegerät einsetzen und das Batterieladegerät an eine Stromsteckdose anschließen, deren Spannung der auf dem Typenschild angegebenen entspricht (Abb. 27).
3. Für eine komplette Ladung der Batterie sorgen und dabei die Anweisungen im Handbuch der Batterie/des Batterieladegeräts befolgen.

**HINWEIS** Die Batterie verfügt über einen Schutz, der das Aufladen verhindert, wenn die Umgebungstemperatur nicht zwischen 4 und 40°C liegt.

**HINWEIS** Die Batterie kann jederzeit auch teilweise aufgeladen werden, ohne dass man Gefahr läuft, sie zu beschädigen.

### 7.2.3 Einsetzen der Batterie in der Maschine

Nach abgeschlossenem Aufladen:

1. Nehmen Sie die Batterie aus ihrem Sitz im Batterieladegerät heraus (lassen Sie die aufgeladene Batterie nicht für längere Zeit im

- Ladegerät) und trennen Sie das Batterieladegerät vom Stromnetz ab (Abb. 28);
- Die Batterie in ihren auf der Maschine befindlichen Sitz (Abb. 13.K) einführen;
  - Hierzu die Batterie nach unten drücken, bis der "Klick" hörbar ist, der sie in ihrer Position blockiert und den elektrischen Kontakt sicherstellt.

### 7.3 NACHFÜLLEN DES KETTENÖLTANKS

**HINWEIS** Nahe beim Deckel des Öltanks der Kette (Abb. 29.A) ist folgendes Symbol vorhanden:



Kettenöltank

**WICHTIG** Es darf ausschließlich spezielles Motorsägenöl oder Haftöl für Motorsägen verwendet werden. Es darf kein verunreinigtes Öl verwendet werden, um eine Verstopfung des Filters im Tank und eine unwiederbringliche Beschädigung der Ölpumpe zu vermeiden.

Die Verwendung von hochwertigem Öl ist entscheidend, um eine wirksame Schmierung der Schneidwerkzeuge zu erreichen; gebrauchtes oder minderwertiges Öl beeinträchtigt die Schmierung und verkürzt die Lebensdauer der Kette und des Schwerts.

**WICHTIG** Die Kette nie ohne genügend Öl in Betrieb nehmen. Dies könnte nämlich die Motorsäge beschädigen und die Sicherheit beeinträchtigen.

Die Ölmenge der Motorsäge durch die Ölstandanzei-ge kontrollieren (Abb. 29.B).

Wenn der Ölstand niedrig ist, gemäß den folgenden Arbeitsschritten nachfüllen:

- Den Deckel (Abb. 29.A) vom Öltank abschrauben und entfernen.
- Das Öl in den Tank schütten und den Ölstand durch den entsprechenden Anzeiger überwachen (Abb. 29.B).
- Sicherstellen, dass während des Nachfüllens keine Unreinheiten in den Öltank eindringen.
- Den Öldeckel erneut positionieren und ihn festziehen.

### 7.4 REINIGUNG

#### 7.4.1 Reinigung der Maschine und des Motors

Nach jedem Arbeitseinsatz die Maschine sorgfältig von Staub und Rückständen reinigen.

- Um das Brandrisiko zu vermindern, die Maschine und insbesondere den Motor von Blättern, Zweigen oder übermäßigem Fett freihalten.
- Die Maschine immer nach der Verwendung reinigen. Hierzu ein sauberes und feuchtes Tuch verwenden, das mit Neutralreiniger getränkt ist.
- Jede Spur von Feuchtigkeit entfernen und dazu ein weiches und trockenes Tuch verwenden. Feuchtigkeit bringt die Gefahr von elektrischen Schlägen mit sich.
- Keine aggressiven Reinigungs- oder Lösungsmittel für die Reinigung der Kunststoffteile oder Handgriffe.
- Keine Wasserstrahlen benutzen und vermeiden, dass der Motor und die elektrischen Bauteile nass werden.
- Um ein Überhitzen und Schäden am Motor oder an der Batterie zu vermeiden, immer sicherstellen, dass die Ansauggitter der Kühlungsluft sauber und frei von Trümmern sind.

#### 7.4.2 Reinigung der Kette

Nach jeder Verwendung alle Spuren von Sägespänen oder Ölreste von der Kette entfernen.

Bei starker Verschmutzung oder Verharzung die Kette abmontieren und für einige Stunden in einem Behälter mit einem Spezialreiniger einweichen. Anschließend mit sauberem Wasser abspülen und vor der Montage an der Maschine mit einem entsprechenden Rostschutzspray behandeln.

### 7.5 KETTENFÄNGERZAPFEN

Vor jeder Verwendung die Bedingungen des Kettenfängerzapfens überprüfen (Abb. 1.G) und ihn wiederherstellen, wenn er beschädigt ist.

### 7.6 SCHMIERUNGSLÖCHER VON MASCHINE UND SCHWERT

Vor jedem täglichen Gebrauch das Gehäuse entfernen (Abs. 4.2), das Schwert abmontieren und überprüfen, dass die Schmierungs-löcher der Maschine (Abb. 30.A) und des Führungsschwerts (Abb. 30.B) nicht verstopft sind.

### 7.7 BEFESTIGUNGSMUTTER UND -SCHRAUBEN

- Muttern und Schrauben festgezogen belassen, um sicher zu sein, dass die Maschine immer in sicheren Betriebsbedingungen ist.
- Regelmäßig prüfen, dass die Griffe fest fixiert sind.

## 8. AUSSERORDENTLICHE WARTUNG

### 8.1 RITZEL KETTENRAD

Den Zustand des Ritzels regelmäßig bei Ihrem Händler prüfen lassen und austauschen, wenn der Verschleiß die akzeptablen Grenzen überschreitet.

**⚠ Montieren Sie keine neue Kette mit einem abgenutzten Kettenrad oder umgekehrt.**

### 8.2 WARTUNG DER ZAHNKETTE

**⚠ Aus Sicherheits- und Effizienzgründen müssen die Schneidvorrichtungen immer gut geschärft sein.**

**⚠ Tragen Sie immer feste Arbeitshandschuhe, wenn Sie an Schwert und Kette arbeiten.**

Das Schärfen der Kette ist erforderlich, wenn:

- Die Sägespäne staubähnlich sind.
- Eine größere Kraft zum Schneiden erforderlich ist.
- Der Schnitt nicht gerade ist.
- Die Vibrationen zunehmen.

**⚠ Wenn die Kette nicht genügend geschliffen ist, erhöht sich die Gefahr eines Rückschlags (Kickback).**

**WICHTIG** *Es empfiehlt sich, das Schärfen der Kette einem spezialisierten Kundendienst zu überlassen, weil es dann mit entsprechenden Werkzeugen ausgeführt wird, die einen minimalen Materialabtrag und ein gleichmäßiges Schärfen an allen Zähnen gewährleisten.*

#### 8.2.1 Austausch der Zahnkette

Die Kette muss ersetzt werden, wenn:

- Die Zähne 5 mm oder weniger lang sind;
- das Spiel der Glieder an den Kettennieten zu groß ist;
- die Schneidgeschwindigkeit langsam ist und die wiederholten Schleifvorgänge nicht die Schneidgeschwindigkeit erhöhen; die Kette verschlissen ist.

**WICHTIG** *Nach dem Austausch der Kette muss dessen Spannung wegen der Einlaufzeit der Kette häufiger überprüft werden.*

### 8.3 WARTUNG DES FÜHRUNGSSCHWERTS

**HINWEIS** *Alle am Führungsschwert durchzuführenden Arbeiten setzen für eine korrekte Ausführung fachgerechte Kompetenzen und den Einsatz spe-*

*zieller Werkzeuge voraus; aus Sicherheitsgründen sollte man sich immer mit dem Händler in Verbindung setzen.*

Um einen asymmetrischen Verschleiß des Schwerts zu verhindern, sollte dieses regelmäßig umgedreht werden.

Um die Effizienz des Schwerts zu erhalten muss man:

1. Die Lager des Umlenksterns (der nicht mitgeliefert wird) mit der entsprechenden Spritze schmieren.
2. Die Nut des Schwerts mit dem entsprechenden Schaber (der nicht mitgeliefert wird) reinigen (Abb. 31.A);
3. die Schmierbohrungen reinigen (Abb. 31.B);
4. mit einer Flachfeile den Grat von den Führungsfanken entfernen und eventuelle Abweichungen zwischen den Führungen ausgleichen.

#### 8.3.1 Austausch des Schwerts

Das Schwert muss ersetzt werden, wenn:

- Die Tiefe der Nut kleiner als die Höhe des Zugglieds ist (das nie den Nutboden berühren darf);
- die innere Führungswand so verschlissen ist, dass die Kette seitlich geneigt wird.

## 9. AUFBEWAHRUNG

### 9.1 LAGERUNG DER MASCHINE

Wenn die Maschine gelagert werden muss:

1. Die Batterie aus ihrem Sitz entfernt und wieder aufgeladen werden.
2. Den Schwertschutz angebracht werden.
3. So lange gewartet werden, bis der Motor ausreichend abgekühlt ist.
4. Die Reinigung durchführen (Abs. 7.4).
5. Die Maschine auf lose oder beschädigte Teile kontrollieren. Wenn notwendig, die beschädigten Bauteile austauschen und eventuell gelockerte Schrauben und Bolzen festziehen oder das autorisierte Kundendienstzentrum kontaktieren.
6. Die Maschine einlagern:
  - In einem trockenen Raum;
  - vor Wittereinflüssen geschützt;
  - an einem für Kinder nicht zugänglichen Ort;
  - hierbei sicherstellen, dass für die Wartung verwendete Schlüssel oder Werkzeuge entfernt werden;
  - bei einer Umgebungstemperatur zwischen -20°C und 85°C.

## 9.2 LAGERN DER BATTERIE

Die Batterie muss in geschlossenen, feuchtigkeitsfreien Umgebungen gelagert werden, bei einer Temperatur zwischen:

- 0°C - 60°C für 1 Monat
- 0°C - 45°C für 3 Monate
- 0°C - 25°C für 1 Jahr

**HINWEIS** *Im Fall von langer Untätigkeit die Batterie alle zwei Monate aufladen, um ihre Haltbarkeit zu verlängern.*

## 10. BEWEGUNG UND TRANSPORT

Folgende Hinweise müssen bei jedem Bewegen, Heben, Transportieren oder Kippen der Maschine beachtet werden:

- Die Maschine stoppen.
- Auf den Stillstand der Kette warten.
- Die Batterie aus ihrem Sitz entfernen und wieder aufladen;
- Den Schwertschutz anbringen.
- Abwarten bis der Motor ausreichend abgekühlt ist.
- Feste Arbeitshandschuhe benutzen.
- Die Maschine ausschließlich an den Handgriffen aufheben und das Schwert in die der Laufrichtung entgegengesetzte Richtung positionieren.

Wenn man die Maschine mit einem Fahrzeug transportiert, muss man:

- Sichern Sie die Maschine während des Transports auf geeignete Weise mit Seilen oder Ketten.
- Sie so positionieren, dass sie für niemanden eine Gefahr darstellt.

## 11. SERVICE UND REPARATUREN

Dieses Handbuch liefert alle notwendigen Anweisungen für die Maschinenführung und für eine korrekte Basiswartung, die vom Benutzer ausgeführt werden kann. Alle Einstell- und Wartungsarbeiten, die nicht in diesem Handbuch beschrieben sind, müssen von Ihrem Händler oder einem Fachbetrieb ausgeführt werden, die über das Wissen und die erforderlichen Werkzeuge für eine korrekte Arbeitsausführung verfügen, um

die ursprünglichen Sicherheitsbedingungen der Maschine beizubehalten.

Eingriffe, die nicht von einer Fachstelle oder von unqualifiziertem Personal ausgeführt werden, haben grundsätzlich den Verfall der Garantie und jeglicher Haftung oder Verantwortung des Herstellers zur Folge.

- Nur autorisierte Servicewerkstätten können Reparaturen und Wartung in Garantie ausführen.
- Die autorisierten Kundendienstwerkstätten verwenden ausschließlich Originalersatzteile. Original-Ersatzteile und -Zubehör wurden speziell für die Maschinen entwickelt.
- Nicht-Original-Ersatzteile und -Zubehör sind nicht genehmigt. Der Einsatz von Nicht-Original-Ersatzteilen und -Zubehör führt zum Verfall der Garantie.
- Es wird empfohlen, die Maschine einmal jährlich einer autorisierten Kundendienstwerkstatt zu Wartung, Kundendienst und Kontrolle der Sicherheitsvorrichtungen anzuvertrauen.

## 12. DECKUNG DER GARANTIE

Die Garantie deckt alle Material- und Fabrikationsfehler. Der Benutzer muss alle in den beigefügten Unterlagen enthaltenen Anleitungen genau beachten.

Die Garantie deckt keine Schäden bei:

- Nichtbeachtung der mitgelieferten Unterlagen.
  - Unachtsamkeit.
  - Unsachgemäße oder unzulässiger Nutzung oder Montage.
  - Verwendung von nicht originalen Ersatzteilen.
  - Verwendung von Zubehör, das nicht vom Hersteller geliefert oder genehmigt ist.
- Folgende Schäden sind nicht von der Garantie gedeckt:
- Der normale Verschleiß der Verschleißmaterialien wie Schneidvorrichtung, Sicherheitsbolzen.
  - Normaler Verschleiß.

Es gelten die im Land des Käufers gültigen gesetzlichen Vorschriften. Die darin geregelten Rechte des Käufers werden durch diese Garantie nicht eingeschränkt.

### 13. WARTUNGSTABELLE

Eingriff	Häufigkeit		Abschnitt
	Erstes Mal	Danach alle	
<b>MASCHINE</b>			
Kontrolle aller Befestigungen	-	Vor jedem Gebrauch	7.7
Sicherheitskontrollen / Überprüfung der Befehle	-	Vor jedem Gebrauch	6.2
Kontrolle Kettenfängerzapfen	-	Vor jedem Gebrauch	7.5
Allgemeine Reinigung und Kontrolle	-	Bei jedem Verwendungsende	7.4
Reinigung der Kette	-	Bei jedem Verwendungsende	7.4.2.
Kontrolle der Schmierungslöcher von Maschine und Schwert	-	Vor jedem Gebrauch	7.6
Kontrolle Ritzel Kettenrad	-	1 Mal monatlich	8.1 *
Wartung Kette	-	-	8.2 *
Wartung Schwert	-	-	8.3
Nachfüllen Ölstand Kette	-	Vor jedem Gebrauch	7.3

\* Eingriffe, die von Ihrem Händler oder von einem autorisierten Kundendienstzentrum ausgeführt werden müssen

### 14. FEHLERERKENNUNG

FEHLER	WAHRSCHEINLICHE URSACHE	ABHILFE
1. Durch Betätigen des Gashebels und der Verriegelungstaste lässt sich die Maschine nicht starten.	Batterie fehlt oder ist nicht korrekt eingesetzt	Sicherstellen, dass die Batterie richtig eingesetzt ist (Abs. 7.2.3).
	Entladene Batterie	Den Ladezustand überprüfen und die Batterie aufladen (Abs. 7.2.2).
	Maschine beschädigt	Die Maschine nicht verwenden. Die Batterie entfernen und ein Kundendienstzentrum kontaktieren.

2. Der Motor geht während der Arbeit aus	Batterie nicht korrekt eingesetzt	Sicherstellen, dass die Batterie richtig eingesetzt ist (Abs. 7.2.3).
	Entladene Batterie	Den Ladezustand überprüfen und die Batterie aufladen (Abs. 7.2.2).
	Maschine beschädigt	Die Maschine nicht verwenden. Die Batterie entfernen und ein Kundendienstzentrum kontaktieren.
	Ein Motorschutzschalter wird ausgelöst	Warten Sie 15 Minuten, um das Gerät abkühlen zu lassen, dann schalten Sie das Gerät wieder ein
3. Wenn Gashebelsperrtaste und Gashebel ausgelöst sind, dreht sich die Kette nicht	Übermäßige Spannung der Kette	Die Kette erneut spannen (Abs. 6.1.3).
	Probleme mit Schwert und Kette	Kontrollieren, dass die Kette frei läuft und das Schwert keine deformierten Führungen hat (Abs. 8.2, 8.3).
	Maschine beschädigt.	Die Maschine nicht verwenden. Die Maschine sofort stoppen, die Batterie entfernen und ein Kundendienstzentrum kontaktieren.
4. Die Kette überheizt sich im Endstück und raucht.	Übermäßige Spannung der Kette	Die Kette erneut spannen (Abs. 6.1.3).
	Schmierungsöltank leer.	Schmierungsöltank nachfüllen (Abs. 7.3).
5. Der Motor läuft unregelmäßig oder erbringt unter Belastung keine Leistung	Probleme mit Schwert und Kette	Kontrollieren, dass die Kette frei läuft und das Schwert keine deformierten Führungen hat.
6. Das Öl tritt nicht aus.	Minderwertiges Öl	Bei kaltem Motor, den Tank leeren, Tank und Leitungen mit Reinigungsflüssigkeit durchspülen und das Öl wechseln.
	Verstopfte Schmierungslöcher	Die Schmierbohrungen reinigen (Abs. 7.6).
7. Die Maschine hat einen Fremdkörper getroffen.	Beschädigung oder lockere Teile	Die Maschine anhalten (Abs. 6.6). Prüfen, ob eventuell Beschädigungen vorhanden sind. Kontrollieren, ob Teile sich gelöst haben und diese festziehen. Die Kontrollen, Auswechsel- und Reparaturarbeiten bei einem zugelassenen Kundendienstzentrum durchführen lassen.

8. Man nimmt übermäßige Geräusche und/oder Vibrationen während der Arbeit wahr	Gelockerte oder beschädigte Teile.	Die Maschine stoppen, die Batterie entfernen und: – Die Schäden überprüfen; – kontrollieren, ob Teile locker sind und diese festziehen; – die beschädigten Teile reparieren oder durch Teile gleichwertiger Eigenschaften ersetzen.
9. Die Maschine raucht während ihres Betriebs	Maschine beschädigt	Die Maschine nicht verwenden. Die Maschine sofort stoppen, die Batterie entfernen und ein Kundendienstzentrum kontaktieren.
10. Geringe Autonomie der Batterie	Schwierige Einsatzbedingungen mit einer höheren Stromaufnahme	Den Einsatz optimieren (Abs. 7.2.1).
	Batterie unzureichend für die Arbeitsanforderungen	Eine zweite Batterie oder eine stärkere Batterie verwenden (Abs. 7.2.1).
	Verschlechterte Batterieleistung.	Eine neue Batterie kaufen.
11. Das Batterieladegerät lädt die Batterie nicht auf	Batterie nicht korrekt in das Ladegerät eingesetzt	Kontrollieren, ob sie korrekt eingesetzt ist (Abs. 7.2.2).
	Nicht geeignete Umgebungsbedingungen	Das Aufladen in einem Umfeld mit geeigneter Temperatur ausführen (siehe Betriebshandbuch der Batterie/ des Batterieladegeräts).
	Kontakte verschmutzt	Die Kontakte reinigen.
	Fehlende Spannung am Batterieladegerät	Kontrollieren, ob der Stecker eingesteckt ist und ob Spannung an der Steckdose anliegt.
	Batterieladegerät defekt	Durch ein Original-Ersatzteil ersetzen.
		Wenn der Fehler weiter besteht, das Handbuch der Batterie/des Batterieladegeräts zu Rate ziehen.

Wenn die Störungen nach den beschriebenen Eingriffen anhalten, Ihren Händler kontaktieren.

## 15. ZUBEHÖR AUF ANFRAGE

### 15.1 BATTERIEN

Batterien verschiedener Kapazitäten sind verfügbar, um sich an die spezifischen Betriebsnotwendigkeiten anzupassen (Abb. 32). Die Liste der für diese Maschine zugelassenen Batterien finden Sie in der Tabelle "Technische Daten".

### 15.2 BATTERIELADEGERÄT

Vorrichtung, die man für das Aufladen der Batterie verwendet (Abb. 33).



### 15.3 SCHWERTER UND KETTEN

In der "Tabelle für die korrekte Kombination von Schwert und Kette" sind alle möglichen Kombinationen aus Schwert und Kette aufgelistet. Die gleiche Tabelle liefert außerdem die typischen Daten der für jede Maschine zugelassenen Ketten und Schwerter.

 **Beim Austausch nur Schwerter und Ketten verwenden, die in der Tabelle angegeben sind. Die Verwendung von nicht zulässigen Kombinationen kann schwere persönliche**

**Schäden verursachen und die Maschine beschädigen.**

 **Da der Benutzer die Auswahl, Anbringung und Verwendung von Schwert und Kette vollkommen frei entscheidet, haftet er auch für daraus entstehende Schäden jeglicher Art, die aus diesen Entscheidungen entstehen. Im Falle von Zweifeln oder geringer Kenntnis der Besonderheit jedes Schwerts oder jeder Kette, muss der eigene Händler oder ein Fachgartenzentrum kontaktiert werden.**



## ΠΕΡΙΕΧΟΜΕΝΑ

1. ΓΕΝΙΚΑ .....	1
2. ΚΑΝΟΝΕΣ ΑΣΦΑΛΕΙΑΣ.....	2
3. ΓΝΩΡΙΜΙΑ ΜΕ ΤΟ ΜΗΧΑΝΗΜΑ .....	7
3.1 Περιγραφή μηχανήματος και προβλεπόμενη χρήση.....	7
3.2 Σήμανση ασφαλείας .....	7
3.3 Βασικά εξαρτήματα .....	8
3.4 Ετικέτα αναγνώρισης .....	8
4. ΣΥΝΑΡΜΟΛΟΓΗΣΗ .....	9
4.1 Εξαρτήματα για συναρμολόγηση .....	9
4.2 Τοποθέτηση της μπάρας οδηγού και της οδοντωτής αλυσίδας .....	9
5. ΧΕΙΡΙΣΤΗΡΙΑ ΕΛΕΓΧΟΥ .....	9
5.1 ΜΟΧΛΟΣ ΕΛΕΓΧΟΥ ΚΙΝΗΤΗΡΑ .....	9
5.2 ΠΛΗΚΤΡΟ μπλοκαρίσματος γκαζιού..	10
5.3 Φρένο αλυσίδας .....	10
6. ΧΡΗΣΗ ΤΟΥ ΜΗΧΑΝΗΜΑΤΟΣ.....	10
6.1 Προκαταρκτικές ενέργειες .....	10
6.2 Έλεγχοι ασφαλείας .....	11
6.3 Εκκίνηση.....	11
6.4 Εργασία .....	12
6.5 Δασικές εργασίες .....	12
6.6 Σβήσιμο .....	13
6.7 Μετά τη χρήση .....	14
7. ΤΑΚΤΙΚΗ ΣΥΝΤΗΡΗΣΗ.....	14
7.1 Γενικά.....	14
7.2 Μπαταρία.....	14
7.3 Ανεφοδιασμός δοχείου λαδιού αλυσίδας.....	15
7.4 Καθαρισμός .....	15
7.5 Πείρος συγκράτησης αλυσίδας .....	15
7.6 Οπές λίπανσης του μηχανήματος και της μπάρας.....	15
7.7 Παξιμάδια και βίδες στερέωσης .....	16
8. ΕΚΤΑΚΤΗ ΣΥΝΤΗΡΗΣΗ.....	16
8.1 Πινιόν κίνησης αλυσίδας .....	16
8.2 Συντήρηση της οδοντωτής αλυσίδας.....	16
8.3 Συντήρηση της μπάρας οδηγού .....	16
9. ΑΠΟΘΗΚΕΥΣΗ .....	16
9.1 Αποθήκευση του μηχανήματος .....	16
9.2 Αποθήκευση της μπαταρίας .....	17
10. ΜΕΤΑΚΙΝΗΣΗ ΚΑΙ ΜΕΤΑΦΟΡΑ.....	17
11. ΣΕΡΒΙΣ ΚΑΙ ΕΠΙΣΚΕΥΕΣ .....	17
12. ΕΓΓΥΗΣΗ .....	17
13. ΠΙΝΑΚΑΣ ΣΥΝΤΗΡΗΣΗΣ .....	18
14. ΑΝΕΥΡΕΣΗ ΒΛΑΒΩΝ .....	18
15. ΑΞΕΣΟΥΑΡ ΚΑΤΟΠΙΝ ΖΗΤΗΣΗΣ .....	20
15.1 Μπαταρίες .....	20
15.2 Φορτιστής Μπαταρίας .....	20
15.3 Ράβδικοι αλυσίδας .....	20

## 1. ΓΕΝΙΚΑ

### 1.1 ΠΩΣ ΝΑ ΣΥΜΒΟΥΛΕΥΘΕΙΤΕ ΤΟ ΕΓΧΕΙΡΙΔΙΟ

Στο κείμενο του εγχειριδίου, μερικές παράγραφοι που περιέχουν σημαντικές πληροφορίες για την ασφάλεια και τη λειτουργία του μηχανήματος, υποδεικνύονται με διαφορετικό τρόπο, η σημασία των οποίων είναι η εξής:

**ΣΗΜΕΙΩΣΗ** ή **ΣΗΜΑΝΤΙΚΟ** περιέχει επεξηγήσεις ή άλλα στοιχεία σχετικά με προηγούμενες οδηγίες, για την αποφυγή βλαβών και για να μην προκληθούν ζημιές.

Το σύμβολο  υποδηλώνει κίνδυνο. Η μη τήρηση της προειδοποίησης μπορεί να προκαλέσει τραυματισμούς ή/και βλάβες.

Οι παράγραφοι σε πλαίσιο με γκριζες τελείες αναφέρονται σε προαιρετικά χαρακτηριστικά που δεν υπάρχουν σε όλα τα μοντέλα στα οποία αναφέρεται το παρόν εγχειρίδιο. Βεβαιωθείτε εάν το χαρακτηριστικό αφορά το μοντέλο σας.

Όλες οι αναφορές "εμπρός", "πίσω", "δεξιά" και "αριστερά", αναφέρονται στη θέση εργασίας του χειριστή.

### 1.2 ΑΝΑΦΟΡΕΣ

#### 1.2.1 Εικόνες

Οι εικόνες στο παρόν εγχειρίδιο οδηγίων είναι αριθμημένες 1, 2, 3, κ.ο.κ.

Τα εξαρτήματα επισημαίνονται στις εικόνες με τα γράμματα Α, Β, C κ.ο.κ.

Μια παραπομπή στο εξάρτημα C της εικόνας 2 εμφανίζεται στο κείμενο ως: "Βλ. εικ. 2.C" ή απλώς "(εικ. 2.C)".

Οι εικόνες είναι ενδεικτικές. Στην πραγματικότητα τα εξαρτήματα μπορεί να διαφέρουν από τα εικονιζόμενα.

#### 1.2.2 Τίτλοι

Το εγχειρίδιο διαιρείται σε κεφάλαια και παραγράφους. Ο τίτλος της παραγράφου "2.1 Εκπαίδευση" είναι υπότιτλος του "2. Κανόνες ασφαλείας". Οι αναφορές

σε τίτλους ή παραγράφους εμφανίζονται με τη συντόμηση κεφ. ή παρ. και τον αντίστοιχο αριθμό. Παράδειγμα: “κεφ. 2” ή “παρ. 2.1”.

## 2. ΚΑΝΟΝΕΣ ΑΣΦΑΛΕΙΑΣ

### 2.1 ΓΕΝΙΚΕΣ ΠΡΟΕΙΔΟΠΟΙΗΣΕΙΣ ΑΣΦΑΛΕΙΑΣ ΓΙΑ ΗΛΕΚΤΡΙΚΑ ΕΡΓΑΛΕΙΑ

**⚠ ΠΡΟΣΟΧΗ** Διαβάστε όλες τις προειδοποιήσεις ασφαλείας και όλες τις οδηγίες. Η μη τήρηση των προειδοποιήσεων και των οδηγιών μπορεί να προκαλέσει ηλεκτροπληξία, πυρκαγιά ή/και σοβαρούς τραυματισμούς.

Φυλάξτε όλες τις προειδοποιήσεις και τις οδηγίες για μελλοντική χρήση.

Ο όρος «ηλεκτρικό εργαλείο» που εμφανίζεται στις προειδοποιήσεις, αναφέρεται στο μηχανήμα με τροφοδοσία μπαταρίας (χωρίς καλώδιο).

#### 1) Ασφάλεια στην περιοχή εργασίας

- Διατηρείτε την περιοχή εργασίας καθαρή και καλά φωτισμένη. Οι σκοτεινές περιοχές και οι ακατάστατες περιοχές εργασίας ευνοούν τα ατυχήματα.
- Μην χρησιμοποιείτε το ηλεκτρικό εργαλείο σε χώρους με κίνδυνο έκρηξης, με εύφλεκτα υγρά, αέρια ή σκόνη. Τα ηλεκτρικά εργαλεία παράγουν σπινθήρες που μπορεί να προκαλέσουν την ανάφλεξη της σκόνης ή των αναθυμιάσεων.
- Μην επιτρέπετε σε παιδιά ή σε τρίτους να πλησιάζουν όταν χρησιμοποιείτε το ηλεκτρικό εργαλείο. Η αμέλεια μπορεί να προκαλέσει απώλεια ελέγχου.

#### 2) Ηλεκτρική ασφάλεια

- Τα φως του ηλεκτρικού εργαλείου πρέπει να ταιριάζουν με την πρίζα. Να μην αλλάζετε ποτέ με κανένα τρόπο το φως. Μη χρησιμοποιείτε αντάπτορες φως με ηλεκτρικά εργαλεία που διαθέτουν γείωση. Μη τροποποιημένα φως και αντίστοιχες πρίζες θα μειώσουν τον κίνδυνο ηλεκτροπληξιών.
- Αποφύγετε την επαφή του σώματος με γειωμένες επιφάνειες ή συνδεδεμένες στο χώμα, όπως σωλήνες, καλοριφέρ, κουζίνες, ψυγεία. Υπάρχει αυξημένος κίνδυνος ηλεκτροπληξίας εάν το σώμα σας είναι συνδεδεμένο στο χώμα ή γειωμένο.
- Μην εκθέτετε τα ηλεκτρικά εργαλεία στη βροχή ή σε υγρασία. Το νερό που διεισδύει στο ηλεκτρικό εργαλείο αυξάνει τον κίνδυνο ηλεκτροπληξίας.
- Μην κάνετε κακή χρήση του καλώδιου. Μην χρησιμοποιείτε ποτέ το καλώδιο για

να μεταφέρετε, σύρετε ή αποσυνδέσετε το ηλεκτρικό εργαλείο. Κρατάτε το καλώδιο μακριά από θερμότητα, λάδι, αιχμηρές γωνίες ή κινούμενα μέρη. Τα φθαρμένα ή μπερδεμένα καλώδια αυξάνουν τον κίνδυνο ηλεκτροπληξίας.

- Όταν χρησιμοποιείται ένα ηλεκτρικό εργαλείο στο ύπαιθρο, να χρησιμοποιείτε μια προέκταση κατάλληλη για χρήση στο ύπαιθρο. Η χρήση ενός ηλεκτρικού καλωδίου προέκτασης που είναι κατάλληλο για εξωτερικό χώρο, μειώνει τον κίνδυνο ηλεκτροπληξίας.
- Αν είναι αναπόφευκτο να χρησιμοποιήσετε ένα ηλεκτρικό εργαλείο σε υγρό μέρος, χρησιμοποιήστε μια τροφοδοσία που προστατεύεται από μια συσκευή υπολειπόμενου ρεύματος (RCD). Η χρήση του RCD μειώνει τον κίνδυνο ηλεκτροπληξίας.

#### 3) Ατομική ασφάλεια

- Να είστε πάντα προσεκτικοί, να ελέγχετε τις κινήσεις σας και να εφαρμόζετε την κοινή λογική όταν χρησιμοποιείτε ένα ηλεκτρικό εργαλείο. Μη χρησιμοποιείτε το ηλεκτρικό εργαλείο όταν είστε κουρασμένοι ή υπό την επήρεια ναρκωτικών ουσιών, οινοπνεύματος ή φαρμάκων. Μια στιγμή απροσεξίας κατά τη χρήση ενός ηλεκτρικού εργαλείου μπορεί να προκαλέσει σοβαρό τραυματισμό.
- Χρησιμοποιείτε προστατευτική ενδυμασία. Χρησιμοποιείτε πάντα προστατευτικά γυαλιά. Η χρήση εξοπλισμού προστασίας όπως οι μάσκες σκόνης, τα αντιολισθητικά υποδήματα, τα κράνη προστασίας ή οι ωτοασπίδες, μειώνει τον κίνδυνο τραυματισμού.
- Να αποφύγετε τις αιφνίδιες εκκινήσεις. Βεβαιωθείτε ότι η συσκευή είναι σβηστή πριν εισάγετε την μπαταρία, πιάσετε ή μετακινήσετε το ηλεκτρικό εργαλείο. Η μεταφορά του ηλεκτρικού εργαλείου με το δάχτυλο στο διακόπτη ή η εισαγωγή της μπαταρίας με το διακόπτη στη θέση «ON» ευνοεί τα ατυχήματα.
- Να αφαιρείτε κάθε κλειδί ή εργαλείο ρύθμισης πριν θέσετε σε λειτουργία το ηλεκτρικό εργαλείο. Κλειδιά ή εργαλεία που παραμένουν σε επαφή με περιστρεφόμενα μέρη μπορεί να προκαλέσουν τραυματισμούς.
- Προσοχή στην ισορροπία. Διατηρείτε πάντα κατάλληλη στήριξη και ισορροπία. Αυτό επιτρέπει καλύτερο έλεγχο του εργαλείου σε απόρροια καταστάσεις.
- Να ντύνεστε με τον κατάλληλο τρόπο. Μη χρησιμοποιείτε φαρδιά ρούχα ή κοσμήματα. Κρατάτε τα μαλλιά, τα ρούχα και τα γάντια σε απόσταση από κινούμενα μέρη. Τα ανοιχτά ρούχα, τα κοσμήματα και τα μακριά

μαλλιά μπορεί να παγιδευτούν σε κινούμενα μέρη.

- g) **Αν υπάρχουν μέσα προς σύνδεση σε συστήματα για την απομάκρυνση και την περισυλλογή της σκόνης, βεβαιωθείτε ότι έχουν συνδεθεί και πως χρησιμοποιούνται κατάλληλα.** Η χρήση αυτών των συστημάτων για την μείωση των κινδύνων από σκόνη.
- h) **Αποφύγετε η οικειότητα που αποκτάται με την καθημερινή χρήση του μηχανήματος, ως σας δώσει υπερβολική σιγουριά και έτσι να αγνοείτε τις αρχές ασφαλείας.** Μια πράξη αμέλειας μπορεί να προκαλέσει σοβαρές ζημιές σε κλάσμα δευτερολέπτου.
- 4) **Χρήση και προστασία του ηλεκτρικού εργαλείου**
- a) **Μην υπερφορτώνετε το ηλεκτρικό εργαλείο. Χρησιμοποιείτε το κατάλληλο ηλεκτρικό εργαλείο για κάθε εργασία.** Το κατάλληλο ηλεκτρικό εργαλείο εκτελεί καλύτερα και ασφαλέστερα την εργασία, με την ταχύτητα για την οποία έχει σχεδιαστεί.
- b) **Μη χρησιμοποιείτε το ηλεκτρικό εργαλείο εάν δεν τίθεται σε λειτουργία και δεν ακινητοποιείται ομαλά με το διακόπτη.** Ένα ηλεκτρικό εργαλείο που δεν ελέγχεται με το διακόπτη είναι επικίνδυνο και απαιτεί επισκευή.
- c) **Αφαιρέστε το συσσωρευτή από την θέση του πριν από κάθε ρύθμιση ή αντικατάσταση εξαρτημάτων ή πριν φυλάξετε το ηλεκτρικό εργαλείο.** Αυτά τα προληπτικά μέτρα ασφαλείας μειώνουν τον κίνδυνο τυχαίας εκκίνησης του ηλεκτρικού εργαλείου.
- d) **Φυλάξτε τα ηλεκτρικά εργαλεία που δεν χρησιμοποιείτε μακριά από παιδιά και μην επιτρέψετε τη χρήση του ηλεκτρικού εργαλείου σε άτομα που δεν έχουν εξοικειωθεί με το εργαλείο και δεν έχουν μελετήσει τις παρούσες τις οδηγίες.** Τα ηλεκτρικά εργαλεία είναι επικίνδυνα στα χέρια άπειρων χρηστών.
- e) **Να φροντίζετε πάντα για τη συντήρηση των ηλεκτρικών εργαλείων. Ελέγχετε εάν τα κινητά μέρη είναι ευθυγραμμισμένα και κινούνται ελεύθερα και βεβαιωθείτε ότι δεν υπάρχουν βλάβες εξαρτημάτων ή οποιαδήποτε άλλη συνθήκη που μπορεί να επηρεάσει τη λειτουργία του ηλεκτρικού εργαλείου. Σε περίπτωση βλάβης το ηλεκτρικό εργαλείο πρέπει να επισκευαστεί πριν χρησιμοποιηθεί.** Πολλά ατυχήματα οφείλονται σε κακή συντήρηση.
- f) **Να διατηρείτε τροχιζόμενα και καθαρά τα όργανα κοπής.** Η σωστή συντήρηση των οργάνων κοπής με καλά τροχιζόμενα δόντια, μειώνει την πιθανότητα εμπλοκής και καθιστά ευκολότερο τον έλεγχο.
- g) **Χρησιμοποιείτε το ηλεκτρικό εργαλείο και τα εξαρτήματά του σύμφωνα με τις οδηγί-**

**ες, λαμβάνοντας υπόψη τις συνθήκες και τον τύπο της εργασίας.** Η χρήση ενός ηλεκτρικού εργαλείου για εργασίες για τις οποίες δεν προορίζεται, μπορεί να προκαλέσει καταστάσεις κινδύνου.

- h) **Διατηρείτε πάντα τις χειρολαβές στεγνές, καθαρές και χωρίς ίχνη λαδιού ή γράσου.** Οι γλιστερές χειρολαβές δεν βοηθούν στομ ασφαλή χειρισμό και έλεγχο του εργαλείου σε απρόβλεπτες καταστάσεις.
- 5) **Χρήση και προφυλάξεις κατά τη χρήση των εργαλείων με μπαταρία**
- a) **Φορτίζετε μόνο με το φορτιστή που συνιστά ο κατασκευαστής.** Ένας φορτιστής κατάλληλος για έναν τύπο μπαταρίας μπορεί να προκαλέσει πυρκαγιά εάν χρησιμοποιηθεί για άλλους τύπους μπαταρίας.
- b) **Χρησιμοποιείτε τα ηλεκτρικά εργαλεία μόνο με τον προκαθορισμένο τύπο μπαταρίας.** Η χρήση άλλου τύπου μπαταρίας μπορεί να προκαλέσει τραυματισμούς και πυρκαγιά.
- c) **Όταν δεν χρησιμοποιείτε τις μπαταρίες, πρέπει να τις φυλάσσετε μακριά από μεταλλικά αντικείμενα όπως συνδετήρες, νομίσματα, κλειδιά, καρφιά, βίδες ή άλλα μικρά μεταλλικά αντικείμενα που θα μπορούσαν να προκαλέσουν βραχυκύκλωμα στις επαφές.** Το βραχυκύκλωμα των ακροδεκτών της μπαταρίας μπορεί να προκαλέσει εγκαυματα ή πυρκαγιά.
- d) **Αν η μπαταρία είναι σε κακή κατάσταση, μπορεί να υπάρχει διαρροή υγρών: να αποφεύγετε κάθε επαφή. Σε περίπτωση τυχαίας επαφής, ξεπλύνετε αμέσως με νερό. Εάν το υγρό εισέλθει στα μάτια, ζητήστε αμέσως ιατρική συμβουλή.** Τα υγρά της μπαταρίας μπορεί να προκαλέσουν ερεθισμούς ή εγκαυματα.
- e) **Μη χρησιμοποιείτε μπαταρίες ή όργανο κατεστραμμένο ή τροποποιημένο.** Οι κατεστραμμένες ή τροποποιημένες μπαταρίες μπορούν να παρουσιάσουν απρόβλεπτη συμπεριφορά με συνέπεια πυρκαγιά, έκρηξη ή κίνδυνο τραυματισμών.
- f) **Μην πετάτε μπαταρίες στη φωτιά ή σε υπερβολικές θερμοκρασίες.** Η έκθεση στη φωτιά ή σε θερμοκρασίες άνω των 130 °C μπορεί να προκαλέσει εκρήξεις. ΣΗΜΕΙΩΣΗ. Η θερμοκρασία "130 °C" μπορεί να αντικατασταθεί από τη θερμοκρασία "265 °F".
- g) **Ακολουθήστε όλες τις οδηγίες φόρτισης και μην φορτίζετε την μπαταρία εκτός του εύρους θερμοκρασίας που ορίζεται στις οδηγίες.** Η ακατάλληλη φόρτιση ή σε θερμοκρασίες εκτός του καθορισμένου εύρους μπορεί να προκαλέσει ζημιά στην μπαταρία και να αυξήσει τον κίνδυνο πυρκαγιάς.

- 6) Βοήθεια
- a) **Επισκευάστε το ηλεκτρικό εργαλείο από εξειδικευμένο προσωπικό, χρησιμοποιώντας μόνο πρωτότυπα ανταλλακτικά.** Με αυτόν τον τρόπο διατηρείται η ασφάλεια του ηλεκτρικού εργαλείου.
- b) **Μην επισκευάζετε ποτέ τις κατεστραμμένες μπαταρίες.** Η συντήρηση των μπαταριών πρέπει να γίνεται μόνο από παραγωγό ή προμηθευτές εξουσιοδοτημένων υπηρεσιών.

## 2.2 ΚΑΝΟΝΙΣΜΟΙ ΑΣΦΑΛΕΙΑΣ ΕΙΔΙΚΑ ΓΙΑ ΑΛΥΣΟΠΡΙΟΝΑ

- a) Διατηρείτε όλα τα μέρη του σώματος μακριά από την οδοντωτή αλυσίδα όσο το αλυσοπρίονο βρίσκεται σε λειτουργία. Πριν από την εκκίνηση του αλυσοπριονίου, βεβαιωθείτε ότι η οδοντωτή αλυσίδα δεν βρίσκεται σε επαφή με τίποτα. Μια στιγμή απροσεξίας κατά τη λειτουργία του αλυσοπριονίου μπορεί να έχει ως αποτέλεσμα την παγίδευση των ενδυμάτων ή μέρος του σώματος από την οδοντωτή αλυσίδα.
- b) **Το δεξί χέρι θα πρέπει πάντα να κρατάει σταθερά την οπίσθια λαβή και το αριστερό την εμπρόσθια λαβή.** Δεν θα πρέπει να αντιστρέφονται τα χέρια στο κράτημα του αλυσοπριονίου, γιατί αυξάνεται ο κίνδυνος προσωπικών ατυχημάτων.
- c) **Κρατήστε σταθερά το ηλεκτρικό εργαλείο μόνο από τις μονωμένες επιφάνειες της λαβής, καθώς η οδοντωτή αλυσίδα θα μπορούσε να έρθει σε επαφή με κρυφά καλώδια.** Η επαφή με την λάμα κοπής με ένα καλώδιο υπό τάση μπορεί να θέσει υπό τάση τα μεταλλικά εξαρτήματα του εργαλείου και να προκαλέσει ηλεκτροπληξία στον χειριστή.
- d) **Φοράτε γυαλιά ασφαλείας και προστατευτικά ακοής.** Συνιστούμε άλλα συστήματα προστασίας για το κεφάλι, τα χέρια και τα πόδια. Φοράτε προστατευτικό μαιτισμό κατάλληλο για τη μείωση των σωματικών ατυχημάτων που οφείλονται σε ιπτάμενες σκληθρες καθώς επίσης και σε τυχαία επαφή με την οδοντωτή αλυσίδα.
- e) **Μη χρησιμοποιείτε αλυσοπρίονο σε άξονα, σκάλα, οροφή ή σε οποιοδήποτε ασταθές στήριγμα.** Η χρήση ενός αλυσοπριονίου με αυτόν τον τρόπο θα μπορούσε να οδηγήσει σε σοβαρό τραυματισμό.
- f) **Διατηρείτε πάντα ένα σωστό σημείο στήριξης του ποδιού και λειτουργείτε το αλυσοπρίονο στεκόμενοι σε μια σταθερή, ασφαλή και επίπεδη επιφάνεια.** Οι ολισθηρές ή ασταθείς επιφάνειες, όπως οι σκάλες μπορούν να προκαλέσουν μια απώλεια ισορροπίας ή ελέγχου του αλυσοπριονίου.
- g) **Όταν κόβετε ένα κλαδί που βρίσκεται υπό πίεση, θα πρέπει να δοθεί μεγάλη προσοχή γιατί υπάρχει κίνδυνος τραυματισμού από την επιστροφή του.** Όταν απελευθερώνεται η τάση των ινών του ξύλου, το κλαδί που έχει φορτιστεί με ενέργεια επαναφοράς μπορεί να χτυπήσει το χειριστή και/ή να θέσει το αλυσοπρίονο εκτός ελέγχου.
- h) **Επιδείξτε μεγάλη προσοχή όταν κόβετε βάτα ή νεαρούς θάμνους.** Τα πολύ λεπτά υλικά μπορεί να εμπλακούν στην οδοντωτή αλυσίδα και να εκτοξευθούν προς το μέρος σας και/ή να σας κάνουν να χάσετε την ισορροπία σας.
- i) **Μεταφέρετε το αλυσοπρίονο πάντα από την εμπρόσθια λαβή του όταν είναι απενεργοποιημένο και διατηρώντας το μακριά από το σώμα σας.** Όταν μεταφέρετε ή βάζετε στην θέση του το αλυσοπρίονο θα πρέπει πάντα να επαναποθετείτε το κάλυμμα της λάμας οδηγού. Ο σωστός χειρισμός του αλυσοπριονίου θα μειώσει την πιθανότητα ατυχούς επαφής με την κινητή οδοντωτή αλυσίδα..
- j) **Ακολουθείτε τις σχετικές οδηγίες λίπανσης, τεντώματος της αλυσίδας και των ανταλλακτικών αξεσουάρ.** Μια αλυσίδα της οποίας το τέντωμα και η λίπανση δεν είναι σωστή μπορεί να σπάσει και να αυξήσει τον κίνδυνο κλοστήματος.
- k) **Κόψτε μόνο ξύλο. Μην χρησιμοποιείτε το αλυσοπρίονο για μη προβλεπόμενες χρήσεις. Για παράδειγμα: μην χρησιμοποιείτε το αλυσοπρίονο για την κοπή μεταλλικών, πλαστικών υλικών, υλικών για κατασκευές ή υλικών που δεν είναι από ξύλο.** Η χρήση του αλυσοπριονίου για εργασίες για τις οποίες δεν προορίζεται, μπορεί να προκαλέσει καταστάσεις κινδύνου.
- l) **Μην επιχειρήσετε να κόψετε ένα δέντρο μέχρι να καταλάβετε τους κινδύνους και πώς να τους αποφύγετε.** Ενδέχεται να προκληθεί σοβαρός τραυματισμός του χειριστή ή των παρευρισκομένων κατά την κοπή ενός δένδρου.
- m) **Ακολουθήστε όλες τις οδηγίες για την αφαίρεση του μπλοκαρισμένου υλικού, για την αποθήκευση ή/και το σέρβις του αλυσοπριονίου.** Βεβαιωθείτε ότι ο διακόπτης είναι απενεργοποιημένος και ότι η μπαταρία έχει αφαιρεθεί. Η μη αναμενόμενη λειτουργία του αλυσοπριονίου κατά την αφαίρεση του μπλοκαρισμένου υλικού ή τη συντήρηση μπορεί να οδηγήσει σε σοβαρό τραυματισμό.
- n) **Συνιστάται, τουλάχιστον κατά την πρώτη χρήση, η κοπή των κορμών σε βάση .**
- o) **Συνιστάται το ακόνισμα και η συντήρηση της αλυσίδας πριονιού από εξουσιοδοτημένα κέντρα σέρβις.**
- p) **Να διατηρείτε πάντα τις χειρολαβές στεγνές, καθαρές και χωρίς ίχνη λαδιού ή γράσου.** Οι λιπαρές, λαδωμένες χειρολαβές είναι γλιστερές και μπορεί να προκαλέσουν έτσι απώλεια ελέγχου.

## 2.3 ΑΙΤΙΕΣ ΤΟΥ ΚΛΟΤΣΗΜΑΤΟΣ ΚΑΙ ΠΡΟΛΗΨΗ ΓΙΑ ΤΟ ΧΕΙΡΙΣΤΗ

Είναι δυνατή η εμφάνιση αναπήδησης όταν η μύτη ή το άκρο της λάμας οδηγού ακουμπήσει ένα αντικείμενο, ή όταν το ξύλο κλείνει σφραγίζοντας την οδοντωτή αλυσίδα **κατά τη διάρκεια** της κοπής.

Η επαφή με το άκρο μπορεί, σε ορισμένες περιπτώσεις, να προκαλέσει ξαφνικά μια αντίστροφη αντίδραση, σπρώχνοντας την μπάρα οδηγό προς τα επάνω και προς τα πίσω προς το χειριστή.

Το σφίξιμο της οδοντωτής αλυσίδας στο πάνω μέρος της μπάρας οδηγού μπορεί να σπρώξει γρήγορα προς τα πίσω και προς το χειριστή την οδοντωτή αλυσίδα.

Είτε η μία είτε η άλλη από τις αντιδράσεις μπορεί να προκαλέσει απώλεια ελέγχου του αλυσοπρίονου, προκαλώντας έτσι σοβαρό ατύχημα στο άτομο. Δεν πρέπει να βασίζεστε αποκλειστικά στα συστήματα ασφαλείας που είναι ενσωματωμένα στο αλυσοπρίονο.

Στο χρήστη ενός αλυσοπρίονου, πρέπει να λάβει διάφορα προληπτικά μέτρα για την αποφυγή του κινδύνου ατυχημάτων ή τραυματισμών κατά τη διάρκεια της κοπής. Η αναπήδηση είναι το αποτέλεσμα της κακής χρήσης του εργαλείου και/ή των εσφαλμένων διαδικασιών ή συνθηκών λειτουργίας και μπορεί να αποφευχθεί λαμβάνοντας τις κατάλληλες προφυλάξεις που αναφέρονται στη συνέχεια:

**a) Κρατάτε το αλυσοπρίονο γερά και με τα δύο χέρια, με τους αντίχειρες και τα δάχτυλα γύρω από τις λαβές του αλυσοπρίονου και θέσατε το σώμα και τα χέρια σας σε μια θέση που θα σας επιτρέψει να αντέξετε το κλότσημα.** Το κλότσημα μπορεί να ελεγχθεί από το χειριστή εάν ληφθούν οι κατάλληλες προφυλάξεις. Μην επιτρέπετε στο αλυσοπρίονο να σας ξεφύγει.

**b) Μην εκτείνετε τα χέρια πολύ μακριά και μην κόβετε πάνω από το ύψος της πλάτης.** Αυτό συμβάλει στην αποφυγή των ακούσιων επαφών με την άκρη και επιτρέπει ένα καλύτερο έλεγχο του αλυσοπρίονου σε απρόβλεπτες καταστάσεις..

**c) Χρησιμοποιήστε μόνο τις λάμες οδηγούς και τις αλυσίδες που συνιστά ο κατασκευαστής.** Ακατάλληλοι οδηγοί και αλυσίδες μπορεί να προκαλέσουν τη ρήξη της αλυσίδας και/ή κλότσημα.

**d) Ακολουθήστε τις οδηγίες του κατασκευαστή σχετικά με το τρόχισμα και την συντήρηση του αλυσοπρίονου.** Μια μείωση του επιπέδου βάθους μπορεί να επιφέρει αύξηση στα χτυπήματα αντιεπιστροφής.

• **Τεχνικές χρήσης του ηλεκτρικού αλυσοπρίονου (με τροφοδοσία μπαταρίας)**

Τηρείτε πάντα τις προειδοποιήσεις για την ασφάλεια και εφαρμόζετε τις καταλληλότερες τεχνικές κοπής για την εκάστοτε εργασία, σύμφωνα με τις υποδείξεις και τα παραδείγματα στις οδηγίες χρήσης.

• **Ασφαλή μετακίνηση του ηλεκτρικού αλυσοπρίονου (με τροφοδοσία από μπαταρία)**

Κάθε φορά που είναι αναγκαία να μετακινήσετε ή να μεταφέρετε το μηχάνημα:θα πρέπει:

- σβήστε τον κινητήρα, περιμένετε να ακινητοποιηθεί η αλυσίδα και αποσυνδέστε το μηχάνημα από την πρίζα,
- τοποθετήστε την προστασία μπάρας,
- πιάστε το μηχάνημα μόνο από τις χειρολαβές και γυρίστε την μπάρα σε κατεύθυνση αντίθετη προς τη φορά κίνησης.

Όταν μεταφέρετε το μηχάνημα με κάποιο όχημα, πρέπει να το τοποθετείτε έτσι ώστε να μην αποτελεί κίνδυνο για κανέναν και να το ασφαλίσετε σταθερά.

• **Συστάσεις για τους αρχάριους**

Πριν ξεκινήσετε για πρώτη φορά την εργασία κοπής ή κλαδέματος πρέπει:

- να έχετε εκπαιδευτεί στη χρήση παρόμοιων μηχανημάτων,
- να έχετε διαβάσει προσεκτικά τις προειδοποιήσεις ασφαλείας και τις οδηγίες χρήσης του παρόντος εγχειριδίου,
- να έχετε εξασκηθεί με ξύλα στο έδαφος ή στερεωμένα σε καβαλέτα, έτσι ώστε να εξοικειωθείτε επαρκώς με το μηχάνημα και τις καταλληλότερες τεχνικές κοπής.

• **Χειρισμός και σωστή χρήση των ηλεκτρικών εργαλείων μπαταρίας**

a) Πριν την τοποθέτηση της μπαταρίας, βεβαιωθείτε ότι η συσκευή είναι απενεργοποιημένη. Η τοποθέτηση της μπαταρίας σε μια ηλεκτρική συσκευή μπορεί να προκαλέσει ατυχήματα.

b) Για τη φόρτιση των μπαταριών χρησιμοποιήστε μόνο φορτιστές που προτείνονται από τον κατασκευαστή. Οι φορτιστές είναι σε γενικές γραμμές εξειδικευμένοι για κάθε τύπο μπαταρίας. Αν χρησιμοποιηθούν άλλοι τύποι, υπάρχει ο κίνδυνος πυρκαγιάς.

c) Χρησιμοποιήστε μόνο τις ειδικές μπαταρίες που προβλέπονται για το εργαλείο σας. Η χρήση άλλων μπαταριών μπορεί να προκαλέσει τραυματισμούς και κινδύνους πυρκαγιάς.

d) Φυλάξτε την μπαταρία που δεν χρησιμοποιείται μακριά από συνδετήρες, νομίσματα, κλειδιά, καρφιά, βίδες ή άλλα μικρά μεταλλικά αντικείμενα που θα μπορούσαν να προκαλέσουν βραχυκύκλωμα στις επαφές. Το βραχυκύκλωμα ανάμεσα στις επαφές της μπαταρίας μπορεί να προκαλέσει αναφλέξεις ή πυρκαγιές.

e) Μια μπαταρία σε κακή κατάσταση μπορεί να προκαλέσει διαρροή υγρών. Αποφεύγετε την επαφή με το υγρό. Σε περίπτωση τυχαίας

επαφής, ξεπλύνετε με νερό. Σε περίπτωση επαφής του υγρού με τα μάτια, επικοινωνήστε με ένα γιατρό. Τα υγρά της μπαταρίας μπορεί να προκαλέσουν ερεθισμούς στο δέρμα ή εγκαύματα.

- f) Ελέγξατε ότι ο συσσωρευτής είναι σε καλή κατάσταση και δεν υπάρχουν ίχνη φθοράς. Μη χρησιμοποιείτε το μηχανήμα με ένα συσσωρευτή κατεστραμμένο ή φθαρμένο.

## 2.4 ΜΠΑΤΑΡΙΑ / ΦΟΡΤΙΣΤΗΣ ΜΠΑΤΑΡΙΑΣ

### ΠΡΟΣΟΧΗ

**Οι παρακάτω κανονισμοί ασφαλείας συμπληρώνουν τις προδιαγραφές ασφαλείας που υπάρχουν στις οδηγίες χρήσης της μπαταρίας και του φορτιστή μπαταρίας που επισυνάπτονται στο μηχανήμα.**

- Για τη φόρτιση της μπαταρίας χρησιμοποιήστε μόνο φορτιστές που προτείνονται από τον κατασκευαστή. Ένας ακατάλληλος φορτιστής μπορεί να προκαλέσει ηλεκτροπληξία, υπερθέρμανση ή διαρροή διαβρωτικού υγρού από την μπαταρία.
- Χρησιμοποιήστε μόνο τις ειδικές μπαταρίες που προβλέπονται για το εργαλείο σας. Η χρήση άλλων μπαταριών μπορεί να προκαλέσει τραυματισμούς και κινδύνους πυρκαγιάς.
- Φυλάξτε την μπαταρία που δεν χρησιμοποιείται μακριά από συνδετήρες, νομίσματα, κλειδιά, καρφιά, βίδες ή άλλα μικρά μεταλλικά αντικείμενα που θα μπορούσαν να προκαλέσουν βραχυκύκλωμα στις επαφές. Το βραχυκύκλωμα ανάμεσα στις επαφές της μπαταρίας μπορεί να προκαλέσει αναφλέξεις ή πυρκαγιές.
- Μην χρησιμοποιείτε ποτέ το φορτιστή σε περιβάλλον με υδρατμούς, εύφλεκτες ουσίες ή πάνω σε εύφλεκτες επιφάνειες, όπως χαρτί, ύφασμα, κλπ. Κατά την φόρτιση, ο φορτιστής θερμαίνεται και μπορεί να προκαλέσει πυρκαγιά.
- Κατά τη διάρκεια της μεταφοράς των συσσωρευτών, προσέξτε ώστε οι επαφές να μην συνδέονται μεταξύ τους και μην χρησιμοποιείτε μεταλλικά δοχεία για τη μεταφορά.

## 2.5 ΠΡΟΣΤΑΣΙΑ ΤΟΥ ΠΕΡΙΒΑΛΛΟΝΤΟΣ

Η προστασία του περιβάλλοντος πρέπει να αποτελεί μια σημαντική και πρωταρχική πλευρά στη χρήση του μηχανήματος, προς όφελος της πολιτισμένης συμβίωσης και του περιβάλλοντος στο οποίο ζούμε.

- Αποφύγετε την πρόκληση ενοχλήσεων στους γείτονες. Χρησιμοποιείτε το μηχανήμα μόνο σε λογικά ωράρια (όχι νωρίς το πρωί ή αργά το βράδυ όπου μπορεί να ενοχλήσετε).
- Κατά τη διάρκεια της εργασίας ελευθερώνεται στο περιβάλλον κάποια ποσότητα λαδιού που είναι απαραίτητη για τη λίπανση της αλυσίδας. Για το λόγο αυτό πρέπει να χρησιμοποιείτε μόνο βιοδι-

ασπώμενα λάδια κατάλληλα για τη συγκεκριμένη χρήση. Η χρήση ορυκτέλαιου ή λαδιού μηχανής προκαλεί σοβαρή ρύπανση του περιβάλλοντος.

- Τηρείτε αυστηρά την τοπική νομοθεσία για τη διάθεση υλικών συσκευασίας, ελαττωματικών εξαρτημάτων και οποιουδήποτε στοιχείου μπορεί να μολύνει το περιβάλλον. Αυτά τα απορρίμματα δεν πρέπει να διατίθενται με τα οικιακά απορρίμματα, αλλά πρέπει να συγκεντρώνονται χωριστά και να παραδίδονται στα ειδικά κέντρα συλλογής, που θα φροντίσουν για την ανακύκλωση των υλικών.
- Τηρείτε αυστηρά την τοπική νομοθεσία για τη διάθεση των υλικών προς απόρριψη.
- Εάν αποφασίσετε να μην ξαναχρησιμοποιήσετε το μηχανήμα, μην το εγκαταλείπετε στο περιβάλλον, αλλά απευθυνθείτε σε εξουσιοδοτημένο κέντρο περισυλλογής σύμφωνα με την ισχύουσα νομοθεσία.



Οι ηλεκτρικές συσκευές δεν πρέπει να διατίθενται με τα οικιακά απορρίμματα. Σύμφωνα με την Ευρωπαϊκή Οδηγία 2012/19/ΕΚ σχετικά με τα απορρίμματα ηλεκτρικών και ηλεκτρονικών συσκευών και τους εθνικούς κανονισμούς για την εφαρμογή της, οι ηλεκτρικές συσκευές που έχουν ολοκληρώσει τον κύκλο ζωής τους πρέπει να συγκεντρώνονται χωριστά με σκοπό τη φιλική προς το περιβάλλον ανακύκλωσή τους. Αν οι ηλεκτρικές συσκευές απορριφθούν σε χωματερή ή στο έδαφος, οι βαλερές ουσίες μπορεί να φτάσουν στον υδροφόρο ορίζοντα και να διεισδύσουν στην τροφική αλυσίδα προκαλώντας βλάβες στην υγεία σας. Για λεπτομερέστερες πληροφορίες σχετικά με τη διάθεση του προϊόντος, απευθυνθείτε στον αρμόδιο φορέα για τη διάθεση των οικιακών απορριμμάτων ή στον Αντιπρόσωπο.



Στο τέλος της διάρκειας ζωής τους, διαθέστε τις μπαταρίες με κατάλληλο τρόπο για την προστασία του περιβάλλοντος. Η μπαταρία περιέχει υλικά που είναι επικίνδυνα για εσάς και για το περιβάλλον. Αυτή πρέπει να αφαιρείται και να διατίθεται χωριστά σε ένα κέντρο που δέχεται μπαταρίες ιόντων λιθίου.



Η διαφοροποιημένη συλλογή χρησιμοποιημένων προϊόντων και συσκευασιών, επιτρέπει την ανακύκλωση των υλικών και την επαναχρησιμοποίηση των ανακυκλωμένων υλικών εμποδίζοντας τη μόλυνση του περιβάλλοντος και μειώνει τη ζήτηση πρώτων υλών.

## 3. ΓΝΩΡΙΜΙΑ ΜΕ ΤΟ ΜΗΧΑΝΗΜΑ



### ΠΡΟΣΟΧΗ

**Αυτό το εργαλείο μπορεί να προκαλέσει σύνδρομο κραδασμών χεριού-βραχίονα εάν η χρήση του δεν αντιμετωπίζεται σωστά.**

Για να είμαστε ακριβείς, μια εκτίμηση του επιπέδου έκθεσης υπό πραγματικές συνθήκες χρήσης θα πρέπει επίσης να λαμβάνει υπόψη όλα τα μέρη του κύκλου λειτουργίας, όπως όταν το εργαλείο είναι απενεργοποιημένο και όταν είναι άδειο, αλλά στην πραγματικότητα δεν εκτελεί την εργασία.

Αυτό μπορεί να μειώσει σημαντικά το επίπεδο έκθεσης καθ' όλη τη διάρκεια της περιόδου εργασίας, συμβάλλοντας στην ελαχιστοποίηση του κινδύνου έκθεσης σε κραδασμούς και θόρυβο.

Χρησιμοποιείτε πάντα κοφτερές σμίλες, τρυπάνια και λεπίδες.

Διατηρείτε αυτό το εργαλείο σύμφωνα με αυτές τις οδηγίες και καλά λιπασμένο (όπου χρειάζεται).

Εάν το όργανο πρόκειται να χρησιμοποιείται τακτικά, συνιστάται η χρήση αντικραδασμικών και αντιθρομβικών εξαρτημάτων.

Προγραμματίζει ένα πρόγραμμα εργασίας για να χωρίσει τη χρήση οποιουδήποτε εργαλείου υψηλής δόνησης σε πολλές ημέρες.

### 3.1 ΠΕΡΙΓΡΑΦΗ ΜΗΧΑΝΗΜΑΤΟΣ ΚΑΙ ΠΡΟΒΛΕΠΟΜΕΝΗ ΧΡΗΣΗ

Το μηχάνημα αποτελείται κυρίως από έναν κινητήρα που τροφοδοτείται από μία μπαταρία και από μία μπάρα οδηγό που μεταδίδει την κίνηση του κινητήρα στην οδοντωτή αλυσίδα που λειτουργεί ως πριόνι.

Ο χειριστής κρατάει το μηχάνημα και με τα δύο χέρια, χρησιμοποιώντας την μπροστινή και πίσω χειρολαβή, και μπορεί να ενεργοποιήσει τα κύρια χειριστήρια διατηρώντας πάντα μια ασφαλή απόσταση από το σύστημα κοπής.

#### 3.1.1 Προβλεπόμενη χρήση

Αυτό το μηχάνημα έχει σχεδιαστεί και κατασκευαστεί για:

- για να μπορείτε να κλαδέψετε και να κόψετε το φύλλωμα των δένδρων σε ψηλό κλαδί;
- για κοπή θάμνων, κορμών ή ξύλινων δοκών των οποίων η διάμετρος εξαρτάται από το μήκος της ράβδου οδήγησης;
- για να κόψετε μόνο ξύλο;
- χρήση από ένα μόνο χειριστή.

#### 3.1.2 Ακατάλληλη χρήση

Οποιαδήποτε άλλη χρήση από τις αναφερόμενες μπορεί να είναι επικίνδυνη και να προξενήσει βλάβες ή/και τραυματισμούς. Ως ακατάλληλη χρήση (ενδεικτικά και όχι περιοριστικά) εννοείται:

- το κλάδεμα θάμνων,
- οι σκαλιστικές εργασίες,
- η κοπή παλετών, κιβωτίων και γενικά συσκευασιών,

- η κοπή επίπλων ή άλλων στοιχείων που μπορεί να περιέχουν καρφιά, βίδες ή κάθε είδος μεταλλικών εξαρτημάτων,
- η εκτέλεση εργασιών τομής κρεάτων,
- η χρήση του μηχανήματος για την κοπή μη ξύλινων υλικών (πλαστικά υλικά, οικοδομικά υλικά),
- η χρήση του μηχανήματος ως μοχλού για την ανύψωση, μετακίνηση ή τεμαχισμό αντικειμένων,
- η χρήση του μηχανήματος μπλοκαρισμένου σε σταθερά στηρίγματα,
- χρήση συστημάτων κοπής διαφορετικών από εκείνα που αναφέρονται στον πίνακα "Τεχνικά χαρακτηριστικά". Κίνδυνος σοβαρού τραυματισμού;
- η χρήση του μηχανήματος από περισσότερα άτομα ταυτοχρόνως.

**ΣΗΜΑΝΤΙΚΟ** Η ακατάλληλη χρήση του μηχανήματος έχει ως αποτέλεσμα την ακύρωση της εγγύησης και της ευθύνης του κατασκευαστή, καθιστώντας υπεύθυνο το χρήστη για τις υποχρεώσεις που προκύπτουν από ζημιές ή τραυματισμό του χρήστη ή τρίτων.

#### 3.1.3 Είδος χρήστη

Αυτό το μηχάνημα προορίζεται για τη χρήση μόνο από χειριστές κατάλληλους για τη συντήρηση των δένδρων.

### 3.2 ΣΗΜΑΝΣΗ ΑΣΦΑΛΕΙΑΣ

Στο μηχάνημα εμφανίζονται διάφορα σύμβολα (Εικ. 2). Σκοπός τους είναι να υπενθυμίζουν στο χειριστή τη συμπεριφορά που πρέπει να τηρεί για την προσεκτική και ασφαλή χρήση του.

Σημασία των συμβόλων:



**Προσοχή!** Διαβάστε τις οδηγίες πριν χρησιμοποιήσετε το μηχάνημα.



**Κίνδυνος!** Αυτό το μηχάνημα, εάν δεν χρησιμοποιείται σωστά, μπορεί να είναι επικίνδυνο για εσάς και για τους άλλους.



**Προσοχή!** Χρησιμοποιείτε προστατευτικά ακοής, γυαλιά και προστατευτικό κράνος.



**Προσοχή!** Φορέστε γάντια και αντιολισθητικά προστατευτικά υποδήματα!





**Κίνδυνος!** Να μην εκτίθετε σε βροχή ή υγρασία.



**Κίνδυνος αναπήδησης (kickback)!**

Η αναπήδηση προκαλεί την απότομη και ανεξέλεγκτη μετακίνηση του αλυσοπρίονου προς το χειριστή. Να εργάζεστε πάντα σε συνθήκες ασφαλείας. Χρησιμοποιείτε αλυσίδες με κρίκους ασφαλείας που περιορίζουν την αναπήδηση.



**Προσοχή!** Μην κρατάτε ποτέ το μηχάνημα με ένα μόνο χέρι! Κρατάτε σταθερά το μηχάνημα και με τα δύο χέρια προκειμένου να επιτρέψετε τον έλεγχο του μηχανήματος μειώνοντας τον κίνδυνο αναπήδησης.



**Προσοχή!** Όσον αφορά τις μπαταρίες και τη φόρτιση μπαταρίας συμβουλευτείτε το σχετικό εγχειρίδιο.

**ΣΗΜΑΝΤΙΚΟ** Οι κατεστραμμένες ή δυσανάγνωστες αυτοκόλλητες επικέτες πρέπει να αντικαθίστανται. Ζητήστε τις νέες επικέτες από το εξουσιοδοτημένο Σέρβις.

**3.3 ΒΑΣΙΚΑ ΕΞΑΡΤΗΜΑΤΑ**

Η μηχανή αποτελείται από τα ακόλουθα κύρια εξαρτήματα, τα οποία αντιστοιχούν στις ακόλουθες λειτουργίες (Εικ. 1):

- A. Κινητήρας:** παρέχει την κίνηση στη συσκευή κοπής.
- B. Εμπρόσθια χειρολαβή:** χειρολαβή στήριξης που βρίσκεται στο μπροστινό μέρος του αλυσοπρίονου. Την πιάνετε με το αριστερό χέρι.
- C. Οπίσθια χειρολαβή:** χειρολαβή στήριξης που βρίσκεται στο πίσω μέρος του αλυσοπρίονου. Την πιάνετε με το δεξιό χέρι. Υπάρχουν τα κύρια χειριστήρια λειτουργίας.
- D. Εμπρόσθιο προστατευτικό χειρός:** συσκευή προστασίας που βρίσκεται ανάμεσα στην μπροστινή χειρολαβή και την οδοντωτή αλυσίδα, ώστε να προστατεύει το χέρι από τραύματα σε περίπτωση που γλιστρήσει από τη χειρολαβή. Αυτή η προστασία χρησιμοποιείται ως συσκευή για την ενεργοποίηση του φρένου της αλυσίδας.
- E. Μπάρα οδηγού:** συγκρατεί και οδηγεί την οδοντωτή αλυσίδα.

- F. Οδοντωτή αλυσίδα:** εξάρτημα για την κοπή, που αποτελείται από κρίκους κίνησης με μικρά μαχαίρια που ονομάζονται "δόντια" και από πλαινές συνδέσεις που συγκρατούνται μαζί από πριτσίνια.
- G. Πείρος συγκράτησης αλυσίδας:** σύστημα ασφαλείας που εμποδίζει τις ανεξέλεγκτες κινήσεις της οδοντωτής αλυσίδας σε περίπτωση ρήξης ή λασκαρίσματος.
- H. Καμάκι:** συσκευή μπροστά από το σημείο στερέωσης της ράβδου οδηγού που λειτουργεί ως υπομόχλιο όταν έρχεται σε επαφή με ένα δέντρο ή έναν κορμό.
- I. Παξιμάδι δακτυλίου ταχείας τάνυσης αλυσίδας:** (κατά περίπτωση).
- J. Προστασία μπάρας:** εξάρτημα κάλυψης του αλυσοπρίονου πάνω στην μπάρα οδηγού που χρησιμοποιείται κατά τη μετακίνηση, τη μεταφορά ή την αποθήκευση του μηχανήματος.
- K. Μπαταρία (εάν δεν παρέχεται με το μηχάνημα, βλ. παρ. 15.1 «εξαρτήματα κατόπιν ζήτησης»):** συσκευή που παρέχει ηλεκτρικό ρεύμα στο εργαλείο, τα χαρακτηριστικά του και οι κανόνες χρήσης περιγράφονται σε ειδικό εγχειρίδιο.
- L. Φορτιστής μπαταρίας (εάν δεν παρέχεται με το μηχάνημα, βλ. παρ. 15.2 εξαρτήματα κατόπιν ζήτησης):** συσκευή που χρησιμοποιείται για την επαναφόρτιση της μπαταρίας.
- M. Προστασία άκρων:** συσκευή αντι-κλωτσιάς
- N. Βάση της μπαταρίας:** Μέρος όπου θα μπει η μπαταρία μέσα στο μηχάνημα.
- O. Παξιμάδι ή κουμπί σύσφιξης**

**3.4 ΕΤΙΚΕΤΑ ΑΝΑΓΝΩΡΙΣΗΣ**

Η ετικέτα αναγνώρισης δείχνει τα ακόλουθα δεδομένα (Εικ. 2):

1. Στάθμη ηχητικής ισχύος
2. Σήμα συμμόρφωσης
3. Μήνας / Έτος κατασκευής
4. Τύπος μηχανήματος
5. Τάση τροφοδοσίας
6. Αριθμός σειράς
7. Όνομα και διεύθυνση του Κατασκευαστή
8. Κωδικός προϊόντος
9. Μήκος μπάρας οδηγός
10. Περιγραφή προϊόντος

Αντιγράψτε τα στοιχεία αναγνώρισης του μηχανήματος στον ειδικό χώρο της ετικέτας, στο πίσω μέρος του εξωφύλλου.

**ΣΗΜΑΝΤΙΚΟ** Χρησιμοποιείτε τα στοιχεία αναγνώρισης που αναγράφονται στην ετικέτα αναγνώρισης προϊόντος κάθε φορά που απευθύνεστε στο εξουσιοδοτημένο Σέρβις.

#### 4. ΣΥΝΑΡΜΟΛΟΓΗΣΗ

**⚠** Οι κανονισμοί ασφαλείας που πρέπει να ακολουθηθούν περιγράφονται στο κεφ. 2. Τηρείτε αυστηρά τις οδηγίες αυτές για να αποφύγετε σοβαρούς κινδύνους.

Για λόγους αποθήκευσης και μεταφοράς, μερικά εξαρτήματα του μηχανήματος μπορεί να μην συναρμολογούνται απευθείας στο εργοστάσιο, αλλά πρέπει να τοποθετηθούν μετά την αφαίρεση της συσκευασίας, ακολουθώντας τις παρακάτω οδηγίες.

**⚠** Η αποσυσκευασία και η ολοκλήρωση της συναρμολόγησης πρέπει να γίνονται πάνω σε επίπεδη και σταθερή επιφάνεια με επαρκή χώρο για τη μετακίνηση του μηχανήματος και των υλικών συσκευασίας, χρησιμοποιώντας πάντα τα κατάλληλα εργαλεία. Μη χρησιμοποιείτε το μηχάνημα πριν ολοκληρώσετε τις διαδικασίες που προβλέπει το κεφάλαιο “ΣΥΝΑΡΜΟΛΟΓΗΣΗ”.

##### 4.1 ΕΞΑΡΤΗΜΑΤΑ ΓΙΑ ΣΥΝΑΡΜΟΛΟΓΗΣΗ

Η συσκευασία περιέχει τα εξαρτήματα για συναρμολόγηση που αναφέρονται στον ακόλουθο πίνακα:

Μπάρα οδηγός με προστασία μπάρας
Οδοντωτή αλυσίδα
Κλειδί (εάν παρέχεται)
Έγγραφο

##### 4.1.1 Αποσυσκευασία

1. Ανοίξτε τη συσκευασία προσεκτικά για να μη χαθούν εξαρτήματα.
2. Συμβουλευθείτε το φυλλάδιο στο εσωτερικό της συσκευασίας και τις παρούσες οδηγίες χρήσης.
3. Βγάλτε από το κιβώτιο όλα τα μη συναρμολογημένα εξαρτήματα.
4. Βγάλτε το μηχάνημα από το κιβώτιο.
5. Διαθέστε το κιβώτιο και τα υλικά συσκευασίας σύμφωνα με την ισχύουσα νομοθεσία.

##### 4.2 ΤΟΠΟΘΕΤΗΣΗ ΤΗΣ ΜΠΑΡΑΣ ΟΔΗΓΟΥ ΚΑΙ ΤΗΣ ΟΔΟΝΤΩΤΗΣ ΑΛΥΣΙΔΑΣ

**⚠** Χρησιμοποιείτε πάντα ανθεκτικά γάντια εργασίας για να πιάσετε την μπάρα και την αλυσίδα. Για να διατηρείται η ασφάλεια και η αποτελεσματικότητα του μηχανήματος, απαιτείται ιδιαίτερη προσοχή κατά την τοποθέτηση της μπάρας και της αλυσίδας. Σε περίπτωση αμφιβολίας, απευθυνθείτε στον Αντιπρόσωπο.

**⚠** Εκτελείτε όλες τις διαδικασίες αφού πρώτα αφαιρέσετε την μπαταρία.

**⚠** Πριν τοποθετήσετε την μπάρα, βεβαιωθείτε ότι το φρένο αλυσίδας δεν είναι ενεργοποιημένο (παρ. 5.4).

1. Χρησιμοποιώντας το παρεχόμενο κλειδί, ξεβιδώστε το παξιμάδι ή χρησιμοποιήστε το κουμπί σύσφιξης (Εικ. 3.A) και αφαιρέστε το κάρτερ της αλυσίδας (Εικ. 3.B) για να έχετε πρόσβαση στο πηνίον κίνησης και στην έδρα της μπάρας.
2. Συναρμολογήστε την μπάρα (Εικ. 4.A) εισάγοντας τον πείρο (Εικ. 4.B) στη ράβδωση (Εικ. 4.C) και σφίξτε το προς το πίσω μέρος του σώματος της μηχανής.
3. Επαληθεύστε ότι ο πείρος του εντατήρας (Εικ. 4.D) έχει μπει σωστά στην κατάλληλη τρύπα της μπάρας. Στην αντίθετη περίπτωση χρησιμοποιήστε κατσαβίδι πάνω στις βίδες τεντώματος (Εικ. 4.E), μέχρι την πλήρη εισαγωγή του πείρου. (κατά περίπτωση).
4. Γείρετε το μηχάνημα για να διευκολύνετε την εισαγωγή της αλυσίδας γύρω από το πηνίον (Εικ. 5).
5. Συναρμολογήστε την αλυσίδα (Εικ. 6.A) γύρω από το πηνίον κίνησης (Εικ. 6.B) και κατά μήκος των οδηγών της μπάρας (Εικ. 6.C), δίνοντας προσοχή στην κατεύθυνση κύλησης.

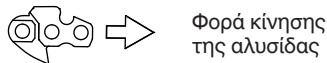

6. Αν το άκρο της μπάρας διαθέτει πηνίον μετάδοσης, προσέξτε ώστε οι κρίκοι κίνησης της αλυσίδας να προσαρμόσουν σωστά στις υποδοχές του πηνίον (Εικ. 7).
7. Ξανασυναρμολογήστε το κάρτερ (Εικ. 8.A), χωρίς να σφίξετε πλήρως το παξιμάδι ή το κουμπί (Εικ. 8.B).
8. Χρησιμοποιήστε τη βίδα εντατήρα αλυσίδας ή το παξιμάδι δακτυλίου (Εικ. 9.A) έως ότου επιτευχθεί το σωστό τέντωμα της αλυσίδας (Εικ. 10) (παρ. 6.1.3).
9. Κρατώντας τη ράβδο ανυψωμένη, σφίξτε καλά το παξιμάδι του στροφαλοθαλάμου χρησιμοποιώντας το παρεχόμενο κλειδί ή το κουμπί (Εικ. 11.A).

#### 5. ΧΕΙΡΙΣΤΗΡΙΑ ΕΛΕΓΧΟΥ

##### 5.1 ΜΟΧΛΟΣ ΕΛΕΓΧΟΥ ΚΙΝΗΤΗΡΑ

Επιτρέπει την ενεργοποίηση της αλυσίδας. Η ενεργοποίηση του μοχλού εντολής γκαζιού (Εικ. 12.A) είναι δυνατόν μόνο αν πατηθεί ο μοχλός μπλοκαρίσματος γκαζιού (Εικ. 12.B).

Η συσκευή κοπής σταματά αυτομάτως με την απελευθέρωση του μοχλού εντολής γκαζιού.

## 5.2 ΠΛΗΚΤΡΟ ΜΠΛΟΚΑΡΙΣΜΑΤΟΣ ΓΚΑΖΙΟΥ

Το πλήκτρο μπλοκαρίσματος γκαζιού (Εικ. 12.Β) επιτρέπει την ενεργοποίηση του μοχλού εντολής γκαζιού (Εικ. 12.Α).

## 5.3 ΦΡΕΝΟ ΑΛΥΣΙΔΑΣ

Είναι ένα σύστημα φρεναρίσματος ασφαλείας που μπλοκάρει την κίνηση της αλυσίδας σε περίπτωση κλοστήματος κατά την εργασία. Τα αναπηδήσεις συμβαίνουν μετά από μια ανώμαλη επαφή της άκρης της μπάρας, με μια βίαιη μετακίνηση της μπάρας προς τα πάνω που αναγκάζει το χέρι να χτυπήσει την μπροστινή προστασία (Εικ. 1.Δ).

Για να απενεργοποιήσετε το φρένο αλυσίδας πρέπει να το ξεμπλοκάρετε χειροκίνητα.



Φρένο αλυσίδας ενεργοποιημένο. Αυτό συμβαίνει όταν η μπροστινή προστασία του χεριού έχει μετακινηθεί εντελώς μπροστά.



Φρένο αλυσίδας απενεργοποιημένο. Αυτό συμβαίνει όταν η μπροστινή προστασία του χεριού έχει μετακινηθεί εντελώς πίσω, προς το σώμα του μηχανήματος, μέχρι να νιώσετε ότι ασφαλίζει.

**⚠ Μη χρησιμοποιείτε το μηχανήμα αν το φρένο αλυσίδας δεν λειτουργεί σωστά και απευθυνθείτε στον Αντιπρόσωπο για τον αναγκαίο έλεγχο.**

## 6. ΧΡΗΣΗ ΤΟΥ ΜΗΧΑΝΗΜΑΤΟΣ

**⚠ Οι κανονισμοί ασφαλείας που πρέπει να ακολουθηθούν περιγράφονται στο κεφ. 2. Τηρείτε αυστηρά τις οδηγίες αυτές για να αποφύγετε σοβαρούς κινδύνους.**

**ΣΗΜΑΝΤΙΚΟ** Για τις οδηγίες που αφορούν τον κινητήρα και την μπαταρία (αν προβλέπεται) συμβουλευθείτε τα αντίστοιχα εγχειρίδια οδηγιών.

### 6.1 ΠΡΟΚΑΤΑΡΚΤΙΚΕΣ ΕΝΕΡΓΕΙΕΣ

Πριν ξεκινήσετε την εργασία, απαιτούνται μια σειρά ελέγχων και ενεργειών που εξασφαλίζουν την αποδοτική και ασφαλή εκτέλεση της εργασίας.

#### 6.1.1 Έλεγχος της μπαταρίας

Αγοράστε μια μπαταρία κατάλληλης χωρητικότητας για τις απαιτήσεις εργασίας και φορτίστε την

πλήρως, σύμφωνα με τις οδηγίες στο εγχειρίδιο της μπαταρίας.

Η λίστα των εγκεκριμένων μπαταριών για αυτό το μηχανήμα βρίσκεται στον πίνακα “Τεχνικά Χαρακτηριστικά”.

- Πριν από κάθε χρήση:
  - ελέγχετε τη φόρτιση της μπαταρίας σύμφωνα με τις οδηγίες στο εγχειρίδιο της μπαταρίας.

#### 6.1.2 Ανεφοδιασμός λαδιού λίπανσης αλυσίδας

Πριν χρησιμοποιήσετε το μηχανήμα ανεφοδιάστε το με λάδι για τη λίπανση της αλυσίδας. Για τις οδηγίες και τα μέτρα ασφαλείας κατά τον ανεφοδιασμό λαδιού βλ. παρ. 7.3.

#### 6.1.3 Έλεγχος τέντωματος της αλυσίδας

**⚠ Εκτελείτε όλες τις διαδικασίες με τον κινητήρα απενεργοποιημένο.**

**⚠ Φοράτε πάντα ανθεκτικά γάντια εργασίας.**

Ελέγξτε το τέντωμα της αλυσίδας.

Το τέντωμα είναι σωστό όταν, οι κρίκοι κίνησης δεν βγαίνουν από τον οδηγό τραβώντας την αλυσίδα στο κέντρο της μπάρας (εικ. 10).

Για να ρυθμίσετε το τέντωμα της αλυσίδας:

1. χαλαρώστε το παξιμάδι του στροφαλοθαλάμου χρησιμοποιώντας το παρεχόμενο κλειδί ή χρησιμοποιώντας το κουμπί (Εικ. 3.Α),
2. ενεργήστε κατάλληλα στον κοχλία τάνυσης της αλυσίδας ή στο παξιμάδι δακτυλίου (Εικ. 9.Α) έως ότου επιτευχθεί το σωστό τέντωμα της αλυσίδας;

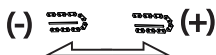

3. αφού σηκώσετε τη ράβδο, σφίξτε καλά το παξιμάδι του στροφαλοθαλάμου χρησιμοποιώντας το παρεχόμενο κλειδί ή σφίξτε το κουμπί (Εικ. 11.Α).

**⚠ Μην εργάζεστε με την αλυσίδα λασκαρισμένη για να αποφύγετε επικίνδυνες καταστάσεις σε περίπτωση εξόδου της αλυσίδας από τους οδηγούς της μπάρας.**

**ΣΗΜΑΝΤΙΚΟ** Κατά την διάρκεια της πρώτης περιόδου χρήσης (ή μετά από την αντικατάσταση της αλυσίδας) είναι αναγκαίο η επιβεβαίωση να γίνει με μια μεγαλύτερη συχνότητα εξαιτίας της τακτοποίησης της αλυσίδας.

## 6.2 ΕΛΕΓΧΟΙ ΑΣΦΑΛΕΙΑΣ

Εκτελέστε τους ακόλουθους ελέγχους και βεβαιωθείτε ότι τα αποτελέσματα αντιστοιχούν στις υποδείξεις των πινάκων.

**⚠** *Να εκτελείτε πάντα τους ελέγχους ασφαλείας πριν τη χρήση.*

**⚠** *Ελέγχετε καθημερινά το μηχάνημα πριν τη χρήση και μετά από πτώση ή άλλα χτυπήματα, προκειμένου να εντοπίσετε ζημιές ή σημαντικά ελαττώματα.*

### 6.2.1 Έλεγχος γενικής ασφαλείας

Αντικείμενο	Αποτέλεσμα
Χειρολαβές και προστασίες	Καθαρές, στεγνές, χωρίς ίχνη λαδιού και γράσου, σωστά και γερά στερεωμένες στο μηχάνημα.
Βίδες στο μηχάνημα και στη λεπίδα.	Καλά σφιγμένες (όχι χαλαρωμένες).
Είσοδοι αέρα ψύξης	Δεν βούλωσε.
Μπάρα οδηγός	Ταιριάζει σωστά.
Αλυσίδα	Τροχισμένη, χωρίς ζημιές ή φθορές, σωστά τοποθετημένη και τεντωμένη.
Προστασίες	Ανέπαφες, χωρίς ζημιές.
Μπαταρία	Καμία ζημιά στο περίβλημά του, καμία διαρροή υγρού.
Μηχάνημα	Κανένα σημάδι ζημιάς ή φθοράς.
Μοχλός γκαζιού, πλήκτρο ασφαλείας	Πρέπει να κινούνται ελεύθερα, χωρίς εμπόδια.
Δοκιμαστική χρήση	Κανένας ανώμαλος κραδασμός. Κανένας ανώμαλος θόρυβος

### 6.2.2 Δοκιμή λειτουργίας του μηχανήματος

Ενέργεια	Αποτέλεσμα
Τοποθετήστε την μπαταρία στη θέση της (παρ. 7.2.3) και να λειτουργεί το μοχλό ελέγχου του γκαζιού (Εικ. 12.A) (χωρίς να πατήσετε το κουμπί κλειδώματος (Εικ. 12.B)).	Ο μοχλός γκαζιού παραμένει μπλοκαρισμένος.
Λειτουργήστε το κουμπί ασφάλισης του γκαζιού (Εικ. 12.B) και το μοχλό ελέγχου του γκαζιού (Εικ. 12.A).	Οι μοχλοί πρέπει να κινούνται ελεύθερα, χωρίς εμπόδια. Η αλυσίδα μετακινείται.
Απελευθερώστε το μοχλό ελέγχου του γκαζιού (Εικ. 12.A) ή πατήστε το κουμπί κλειδώματος (Εικ. 12.B).	Ο μοχλός πρέπει να επιστρέψει αυτόματα και γρήγορα σε ουδέτερη θέση. Η αλυσίδα πρέπει να σταματήσει.
<b>ΕΛΕΓΧΟΣ ΦΡΕΝΟΥ ΑΛΥΣΙΔΑΣ</b> 1. Βάλτε εμπρός το μηχάνημα (παρ. 6.3). 2. Πιάστε γερά τις χειρολαβές και με τα δύο χέρια. 3. Ενεργοποιώντας το μοχλό γκαζιού για να διατηρήσετε την αλυσίδα σε κίνηση, σπρώξτε προς τα εμπρός την μπροστινή προστασία του χεριού, χρησιμοποιώντας τη ράχη του αριστερού χεριού (παρ. 5.3).	3. Το σταμάτημα της αλυσίδας πρέπει να είναι άμεσο. Όταν η αλυσίδα σταματήσει, απελευθερώσατε άμεσα το μοχλό γκαζιού και απενεργοποιήστε το φρένο αλυσίδας (παρ. 5.3).

**⚠** *Εάν κάποιο αποτελέσματα διαφέρει σε σχέση με τους πίνακες, μην χρησιμοποιήσετε το μηχάνημα! Απευθυνθείτε στο Σέρβις για τον αναγκαίο έλεγχο και την επισκευή.*

### 6.3 ΕΚΚΙΝΗΣΗ

1. Αφαιρέστε την προστασία μπάρας (Εικ. 1.J).
2. Βεβαιωθείτε ότι η μπάρα και η αλυσίδα δεν έρχονται σε επαφή με το έδαφος ή άλλα αντικείμενα.
3. Τοποθετήστε σωστά την μπαταρία στη θέση της (Εικ. 13.K) (παρ. 7.2.3).
4. Απενεργοποιήστε το φρένο αλυσίδας (παρ. 5.3).
5. Λειτουργήστε το κουμπί ασφάλισης του γκαζιού (Εικ. 12.B) και το μοχλό εντολής γκαζιού (Εικ. 12.A).

## 6.4 ΕΡΓΑΣΙΑ

Πριν ξεκινήσετε για πρώτη φορά την εργασία κοπή ή κλάδεματος πρέπει:

- να έχετε εκπαιδευτεί στη χρήση παρόμοιων μηχανημάτων,
- να έχετε διαβάσει προσεκτικά τις προειδοποιήσεις ασφαλείας και τις οδηγίες χρήσης του παρόντος εγχειριδίου,
- να έχετε εξασκηθεί με ξύλα στο έδαφος ή στερεωμένα σε καβαλέτα, έτσι ώστε να εξοικειωθείτε επαρκώς με το μηχάνημα και τις καταλλήλότερες τεχνικές κοπής.

Για να χρησιμοποιήσετε το μηχάνημα:

- Απενεργοποιείτε πάντα το φρένο αλυσίδας πριν από την ενεργοποίηση του γκαζιού.
- Κρατάτε πάντα το μηχάνημα γερά και με τα δύο χέρια, με το αριστερό χέρι στην εμπρός χειρολαβή και με το δεξιό στην πίσω, ανεξάρτητα από το αν ο χειριστής είναι αριστερόχειρας ή όχι.

**⚠** *Εάν η αλυσίδα μπλοκάρει κατά τη διάρκεια της εργασίας, σταματήστε αμέσως το μηχάνημα.*

**ΣΗΜΕΙΩΣΗ** Κατά τη διάρκεια της εργασίας, η μπαταρία προστατεύεται από την ολική αποφόρτιση μέσω ενός συστήματος προστασίας που σβήνει το μηχάνημα και μπλοκάρει τη λειτουργία.

**ΣΗΜΕΙΩΣΗ** Εάν το αλυσοπρίονο σταματήσει να λειτουργεί κατά την κοπή, περιμένετε 15 λεπτά για να κρυώσει το μηχάνημα και μετά επανεκκινήστε το

### 6.4.1 Αναγκαίοι έλεγχοι κατά την εργασία

#### 6.4.1.a Έλεγχος τεντώματος της αλυσίδας

Κατά τη διάρκεια της εργασίας, η αλυσίδα επιμηκύνεται σταδιακά και κατά συνέπεια πρέπει να ελέγχετε συχνά το τέντωμά της (παρ. 6.1.3).

#### 6.4.1.b Έλεγχος της ροής λαδιού

**ΣΗΜΑΝΤΙΚΟ** *Μη χρησιμοποιείτε το μηχάνημα χωρίς λάδι!*

**⚠** *Βεβαιωθείτε ότι η μπάρα και η αλυσίδα είναι σωστά τοποθετημένες όταν ελέγχετε τη ροή του λαδιού.*

Βάλτε εμπρός τον κινητήρα (παρ. 6.3) και ελέγξτε αν το λάδι της αλυσίδας απλώνεται όπως στην (εικ. 14).

## 6.5 ΔΑΣΙΚΕΣ ΕΡΓΑΣΙΕΣ

### 6.5.1 Κλάδεμα ενός δένδρου

**⚠** *Βεβαιωθείτε ότι η περιοχή πτώσης των κλαδιών είναι ελεύθερη.*

1. Σταθείτε στην αντίθετη πλευρά σε σχέση με το κλαδί για κοπή.
2. Αρχίστε με τα πιο χαμηλά κλαδιά και προχωρήστε προς τα πιο ψηλά.
3. Ακολουθήστε την πρώτη κοπή από χαμηλά προς τα επάνω (εικ. 15.A). Ολοκληρώστε το κλάδεμα κόβοντας από πάνω προς τα κάτω, όπως φαίνεται στη (εικ. 15.B).

### 6.5.2 Κοπή ενός δένδρου

**ΣΗΜΑΝΤΙΚΟ** *Όταν δυο ή περισσότερα άτομα μαζί πραγματοποιούν διαδικασίες τεμαχισμού και κοπής, αυτές οι διαδικασίες θα μπορούσαν να πραγματοποιηθούν σε ξεχωριστές ζώνες και σε μια απόσταση ίση με τουλάχιστον 2,5 φορές το ύψος του δένδρου προς κοπή. Μην κόβεται δένδρα αν κινδυνεύουν άτομα, αν υπάρχει κίνδυνος πρόσκρουσης σε ηλεκτρικά καλώδια ή πρόκλησης οποιασδήποτε υλικής ζημιάς. Σε περίπτωση που κάποιο δένδρο έρθει σε επαφή με τα καλώδια γραμμής διανομής του ρεύματος, θα πρέπει να επικοινωνήσετε άμεσα με την εταιρία διανομής ρεύματος.*

Πριν προχωρήσετε στην κοπή:

- είναι απαραίτητο να λάβετε υπόψη σας τη φυσική κλίση του δένδρου, το μέρος προς το οποίο τα κλαδιά είναι πιο μεγάλα καθώς και τη διεύθυνση του ανέμου, ώστε να αξιολογήσετε τον τρόπο που θα πέσει το δένδρο,
- αφαιρέστε από το δένδρο τις ακαθαρσίες, τις πέτρες, τα τμήματα φλοιού, τα καρφιά, τα μεταλλικά σύρματα,
- ελευθερώστε την περιοχή γύρω από το δένδρο και εξασφαλίστε καλή στήριξη για τα πόδια,
- προετοιμάστε κατάλληλες οδοί διαφυγής χωρίς εμπόδια. Οι οδοί διαφυγής πρέπει να σχηματίζουν γωνία περίπου 45° προς κατεύθυνση αντίθετη από την πτώση του δένδρου (Εικ. 16) και πρέπει να επιτρέπουν στον χειριστή να απομακρυνθεί σε ασφαλή περιοχή, περίπου 2,5 φορές το ύψος του άξονα που πρόκειται να κοπεί.
- Λαμβάνετε θέση ανάντη σε σχέση με το σημείο του εδάφους στο οποίο είναι πιθανό το δένδρο να κυλήσει ή να πέσει μετά από την κοπή.

#### • Εντομή στη βάση

1. Σταθείτε στα δεξιά του δένδρου, πίσω από το αλυσοπρίονο.
2. Πραγματοποιήστε μια οριζόντια εντομή στο 1/3 της διαμέτρου του δένδρου, κάθετα στην κατεύθυνση της πτώσης (Εικ. 17.A).

### • Πίσω τομή κοπής

1. Πραγματοποιήστε την πίσω τομή κοπής σε μια θέση ανώτερη τουλάχιστον κατά 5 cm από την οριζόντια κοπή (Εικ. 18.Β).
2. Πραγματοποιήστε την πίσω τομή κοπής έτσι ώστε να αφήσετε αρκετό ξύλο, το οποίο χρησιμεύει σαν "αρμός" (Εικ. 18.С). Το ξύλο του αρμού εμποδίζει την κίνηση συστροφής του δένδρου και την πτώση του σε λάθος κατεύθυνση. Μην πραγματοποιείτε κοπές δια μέσου του αρμού.
3. Μειώστε σταδιακά το πάχος του αρμού, χωρίς να βγάλετε την μπάρα, έως την πτώση του δένδρου.
4. Αν υπάρχει οποιοδήποτε κίνδυνος ότι το δένδρο δεν θα πέσει στην επιθυμητή κατεύθυνση ή ότι μπορεί να χάσει την ισορροπία του και να διπλώσει επάνω στην οδοντωτή αλυσίδα, σταματήστε την κοπή πριν την ολοκλήρωση της πίσω τομής κοπής και χρησιμοποιήστε ξύλινους, πλαστικούς ή αλουμιένιους τάκους (Εικ. 19.Д) για να ανοίξει η τομή. Ρίξτε το δένδρο κατά μήκος της επιθυμητής γραμμής χτυπώντας με μια βαριοπούλα τους τάκους.
5. Όταν το δένδρο αρχίζει να πέφτει, πρέπει να βγάλετε το μηχάνημα κοπής, να το σταματήσετε (παρ. 6.6), να το ακουμπήσετε στο έδαφος και στη συνέχεια να απομακρυνθείτε. Θα πρέπει να δώσετε μεγάλη προσοχή για την πτώση των κλαδιών από ψηλά όπως επίσης προσοχή για το που πατάτε.

### 6.5.3 Τεμαχισμός κλαδιών ενός δένδρου

Αυτό σημαίνει κοπή των κλαδιών του δένδρου που έπεσε.

**⚠ Προσέξτε τα σημεία στήριξης του κλαδιού στο έδαφος, την πιθανότητα ύπαρξης πίεσης, την κατεύθυνση που μπορεί να πάρει το κλαδί κατά την κοπή και την πιθανότητα αστάθειας του δένδρου μετά την κοπή του κλαδιού.**

Όταν κλαδεύετε, θα πρέπει να αφήσετε τα κατώτερα κλαδιά τα οποία και υποστηρίζουν τον κορμό στο έδαφος.

Κόψτε τα μικρά κλαδιά με ένα μόνο χτύπημα (Εικ. 20.Α).

Είναι καλύτερα να κόψετε τα κλαδιά υπό πίεση ξεκινώντας από κάτω προς τα επάνω για την αποφυγή του διπλώματος του αλυσοπρίονου (Εικ. 20.В).

### 6.5.4 Τεμαχισμός κορμού μετά την πτώση

Τεμαχισμός είναι η επιμέρους κοπή ενός κορμού κατά το μήκος του.

Είναι σημαντική η διαβεβαίωση ότι τα πόδια σας βρίσκονται σε σταθερό σημείο και ότι το βάρος σας διαμοιράζεται ομοιόμορφα σε αυτά. Αν είναι δυνατό,

συμφέρεи η ανύψωση και η υποστήριξη του κορμού με τη βοήθεια κλαδιών, κορμών ή κούτσουρων.

Η κοπή του κορμού διευκολύνεται από τη χρήση του γάντζου (Εικ. 1.Η):

1. μπήξτε το άγκιστρο στον κορμό και περιστρέψτε το μηχάνημα γύρω από το άγκιστρο εκτελώντας μια τοξωτή κίνηση που επιτρέπει τη διείσδυση της μπάρας στο ξύλο (Εικ. 21);
2. επαναλάβετε πολλές φορές τη διαδικασία και, εν ανάγκη, μετακινήστε το σημείο στήριξης του άγκιστρο.

### • Κορμός που ακουμπάει στο έδαφος

Όταν ο κορμός ακουμπάει σε όλο το μήκος του, πρέπει να κόβεται από ψηλά (πάνω τεμαχισμός) (Εικ. 22.Α).

- Κόψτε περίπου έως τη μέση της διαμέτρου και στη συνέχεια γυρίστε τον κορμό και ολοκληρώστε την κοπή από την άλλη πλευρά.

### • Κορμός που ακουμπάει μόνο στο ένα άκρο

Όταν ο κορμός ακουμπάει μόνο στο ένα άκρο:

- κόψτε το 1/3 της διαμέτρου της πλευράς που βρίσκεται κάτω (κάτω τεμαχισμός) (Εικ. 23.Α);
- στη συνέχεια θα πρέπει να πραγματοποιηθεί η τελική κοπή, πραγματοποιώντας τον πάνω τεμαχισμό για να συναντήσετε την πρώτη κοπή (Εικ. 23.В).

### • Κορμός που ακουμπάει και στα δύο άκρα

Όταν ο κορμός ακουμπάει και στα δύο άκρα:

- κόψτε το 1/3 της διαμέτρου αρχίζοντας από το πάνω μέρος (πάνω τεμαχισμός) (Εικ. 24.Α),
- στη συνέχεια θα πρέπει να πραγματοποιηθεί η τελική κοπή, πραγματοποιώντας τον κάτω τεμαχισμό των κάτω 2/3 για να συναντήσετε την πρώτη κοπή (Εικ. 24.В).

### • Κορμός σε επικλινές έδαφος

Όταν κόβετε έναν κορμό σε επικλινές έδαφος, θα πρέπει πάντα να στέκεστε ανάντη (Εικ. 25).

Κατά τη διάρκεια της διαδικασίας, όταν ολοκληρώνετε την κοπή, για τη διατήρηση του ελέγχου, η πίεση κοπής θα πρέπει να μειωθεί χωρίς να χαλαρώσετε τη δύναμη που ασκείτε στις χειρολαβές του μηχανήματος. Θα πρέπει να αποφευχθεί η επαφή του μηχανήματος με το έδαφος.

## 6.6 ΣΒΗΣΙΜΟ

Για να ακινητοποιήσετε το μηχάνημα:

1. Ελευθερώστε το μοχλό γκαζιού (Εικ. 12.Α).

**⚠ Αφού αφήσετε το μοχλό γκαζιού, πρέπει να περάσουν λίγα δευτερόλεπτα πριν σταματήσει η οδοντωτή αλυσίδα.**

Ακινητοποιείτε πάντα το μηχάνημα:

- Όταν μετακινήσετε από μία ζώνη εργασίας σε άλλη.

**⚠ Κατά τις μετακινήσεις ποτέ μην πιέζετε το μπουτόν ασφαλείας για να αποφύγετε τον κίνδυνο τυχαίας εκκίνησης.**

## 6.7 ΜΕΤΑ ΤΗ ΧΡΗΣΗ

1. Πιέστε τα πλήκτρα μπλοκαρίσματος που βρίσκονται πάνω στην μπαταρία του μηχανήματος (Εικ. 26.A), αφαιρέστε την μπαταρία από το κάθισμα (Εικ. 26.K) και προχωρήστε στη φόρτισή της (παρ. 7.2.2),
2. βάλτε το προστατευτικό κάλυμμα λάμας (Εικ. 1.J),
3. αφήστε τον κινητήρα να κρυώσει πριν τοποθετήσετε το μηχανήμα σε οποιοδήποτε περιβάλλον,
4. χαλαρώστε το παξιμάδι στερέωσης της ράβδου ή το κουμπί για να μειώσετε την ένταση της αλυσίδας (παρ. 6.1.3),
5. καθαρίστε καλά το μηχανήμα από σκόνη και υπολείμματα και αφαιρέστε από την αλυσίδα κάθε ίχνος πριονιδιού και εναποθέσεις λαδιού (παρ. 7.4);
6. ελέγξτε ότι δεν υπάρχουν λασκαρισμένα ή κατεστραμμένα εξαρτήματα. Εάν χρειάζεται, αντικαταστήστε τα ελαττωματικά εξαρτήματα και σφίξτε τις βίδες και τα μπουλόνια που ενδεχομένως έχουν λασκάρει.

**ΣΗΜΑΝΤΙΚΟ** Αφαιρείτε πάντα την μπαταρία (παρ. 7.2.2) και τοποθετείτε την προστασία μπάρας κάθε φορά που αφήνετε αψύλακτο το μηχανήμα ή δεν το χρησιμοποιείτε.

## 7. ΤΑΚΤΙΚΗ ΣΥΝΤΗΡΗΣΗ

### 7.1 ΓΕΝΙΚΑ

**⚠ Οι κανονισμοί ασφαλείας που πρέπει να ακολουθηθούν περιγράφονται στο κεφ. 2. Τηρείτε αυστηρά τις οδηγίες αυτές για να αποφύγετε σοβαρούς κινδύνους.**

**⚠ Πριν ξεκινήσετε οποιονδήποτε έλεγχο, καθαρισμό ή επέμβαση συντήρησης/ρύθμιση στο μηχανήμα:**

- Σβήστε το μηχανήμα και σβήστε τον κινητήρα.
- Περιμένετε έως ότου ακινητοποιηθεί η αλυσίδα,
- Αφαιρέστε την μπαταρία από τη θέση της,
- Τοποθετήστε την προστασία μπάρας, εκτός και αν πρόκειται να επέμβετε στην μπάρα ή στην αλυσίδα,

- Περιμένετε έως ότου κρυώσει ο κινητήρας,
- Διαβάστε τις αντίστοιχες οδηγίες,
- Φοράτε κατάλληλη ενδυμασία, γάντια εργασίας και γυαλιά προστασίας,

- Η συχνότητα και η διαδικασία επέμβασης περιγράφονται στον “Πίνακα συντήρησης”. Σκοπός του πίνακα είναι να σας βοηθήσει να διατηρείτε σε καλή και ασφαλή κατάσταση το μηχανήμα σας. Στον πίνακα αναφέρονται οι κύριες επεμβάσεις και οι προβλεπόμενοι χρόνοι για κάθε μία από αυτές. Η επέμβαση πρέπει να γίνεται όταν επέλθει η πρώτη προεσομία.
- Η χρήση μη γνήσιων ανταλλακτικών και εξαρτημάτων ή/και που έχουν τοποθετηθεί λανθασμένα μπορεί να έχει αρνητικές συνέπειες για τη λειτουργία και την ασφάλεια του μηχανήματος. Ο κατασκευαστής δεν φέρει καμία ευθύνη σε περίπτωση βλάβης, ατυχήματος ή τραυματισμού εξαιτίας της χρήσης αυτών των προϊόντων.
- Τα γνήσια ανταλλακτικά διατίθενται από τα εξουσιοδοτημένα συνεργεία και καταστήματα.

**ΣΗΜΑΝΤΙΚΟ** Όλες οι επεμβάσεις συντήρησης και ρύθμισης που δεν περιγράφονται στο εγχειρίδιο πρέπει να εκτελούνται από τον Αντιπρόσωπο ή από ένα εξειδικευμένο συνεργείο.

### 7.2 ΜΠΑΤΑΡΙΑ

#### 7.2.1 Αυτονομία της μπαταρίας

Η αυτονομία της μπαταρίας εξαρτάται κυρίως από:

- a. περιβαλλοντικούς παράγοντες που προκαλούν μεγαλύτερη κατανάλωση ενέργειας:
  - κοπή δένδρων και κλαδιών υπερβολικά μεγάλων διαστάσεων.
- b. συμπεριφορά του χειριστή, ο οποίος πρέπει να αποφεύγει:
  - συχνά σβήσιματα και επανεκκινήσεις κατά τη διάρκεια της εργασίας,
  - χρήση ακατάλληλης τεχνικής σε σχέση με την εργασία (παρ. 6.5).

Για τη μεγαλύτερη δυνατή αυτονομία είναι σκόπιμο:

- να κόβετε το ξύλο όταν είναι στεγνό,
- να χρησιμοποιείτε την πιο κατάλληλη τεχνική σε σχέση με την εργασία.

Σε περίπτωση που θέλετε να χρησιμοποιήσετε το μηχανήμα για μεγαλύτερο χρονικό διάστημα από αυτό που επιτρέπει η μπαταρία, μπορείτε:

- να αγοράσετε δεύτερη μπαταρία για να αντικαταστήσετε αμέσως την άδεια μπαταρία, χωρίς να διακόψετε τη χρήση,

## 7.2.2 Αφαίρεση και επαναφόρτιση της μπαταρίας

1. Πατήστε το κουμπί ασφάλισης στην μπαταρία (Εικ. 26.A) και αφαιρέστε την μπαταρία (Εικ. 26.Κ),
2. Τοποθετήστε την μπαταρία στον φορτιστή μπαταρίας και συνδέστε τον φορτιστή μπαταρίας σε μια πρίζα, με τάση που αντιστοιχεί στην τάση που υποδεικνύεται στην πλάκα (Εικ. 27).
3. Φορτίστε την πλήρως, σύμφωνα με τις οδηγίες στο εγχειρίδιο της μπαταρίας / του φορτιστή.

**ΣΗΜΕΙΩΣΗ** Η μπαταρία είναι εξοπλισμένη με προστασία που αποτρέπει τη φόρτιση εάν η θερμοκρασία περιβάλλοντος δεν είναι μεταξύ 4~40°C.

**ΣΗΜΕΙΩΣΗ** Η μπαταρία μπορεί να φορτιστεί ανά πάσα στιγμή, ακόμα και εν μέρει, χωρίς κίνδυνο καταστροφής.

## 7.2.3 Επανατοποθέτηση της μπαταρίας στο μηχανήμα

Ολοκλήρωση της φόρτισης:

1. Αφαιρέστε την μπαταρία από το περιβλήμα της στον φορτιστή μπαταρίας (αποφύγετε να την κρατήσετε φορτισμένη για μεγάλο χρονικό διάστημα όταν ολοκληρωθεί η φόρτιση) και αποσυνδέστε τον φορτιστή μπαταρίας από την παροχή ρεύματος (Εικ. 28);
2. Εισάγετε την μπαταρία στη θέση της που βρίσκεται πάνω στο μηχανήμα (Εικ. 13.Κ),
3. σπρώξτε την μπαταρία μέχρι να ακούσετε το "κλικ" που την ασφαλίζει στη θέση της και εξασφαλίζει την ηλεκτρική επαφή.

## 7.3 ΑΝΕΦΟΔΙΑΣΜΟΣ ΔΟΧΕΙΟΥ ΛΑΔΙΟΥ ΑΛΥΣΙΔΑΣ

**ΣΗΜΕΙΩΣΗ** Κοντά στο καπάκι της δεξαμενής αλυσιδωτού ελαίου (Εικ. 29.A) υπάρχει το ακόλουθο σύμβολο:



Δοχείο λαδιού αλυσίδας

**ΣΗΜΑΝΤΙΚΟ** Χρησιμοποιήστε αποκλειστικά το ειδικό λάδι για τα αλυσοπρίονα ή απορροφητικό λάδι για αλυσοπρίονα. Μη χρησιμοποιείτε λάδι που περιέχει ακαθαρσίες για να μη βουλώσει το φίλτρο στο δοχείο και για να αποφύγετε ανεπανόρθωτες βλάβες στην αντλία λαδιού.

Η χρήση λαδιού καλής ποιότητας είναι καίριας σημασίας για την αποτελεσματική λίπανση των οργάνων κοπής. Το χρησιμοποιημένο λάδι ή τα λάδια κακής ποιότητας μπορεί να επηρεάσουν τη λίπανση και

να μειώσουν τη διάρκεια ζωής της αλυσίδας και της μπάρας.

**ΣΗΜΑΝΤΙΚΟ** Ποτέ μη λειτουργείτε την αλυσίδα χωρίς επαρκή ποσότητα λαδιού, γιατί μπορεί να προκληθεί ζημιά στο αλυσοπρίονο και να επηρεάσει την ασφάλεια.

Ελέγχετε την ποσότητα λαδιού στο αλυσοπρίονο με το δείκτη στάθμης του λαδιού (Εικ. 29.Β).

Εάν η στάθμη του λαδιού είναι χαμηλή, συμπληρώστε με τον εξής τρόπο:

1. Ξεβιδώστε και αφαιρέστε την τάπα (Εικ. 29.A) από τη δεξαμενή λαδιού.
2. Προσθέστε λάδι στο δοχείο και ελέγξτε τη στάθμη με τον ειδικό δείκτη (Εικ. 29.Β).
3. Βεβαιωθείτε ότι δεν θα εισέλθουν βρωμιές στο δοχείο λαδιού κατά την πλήρωση.
4. Τοποθετήστε την τάπα λαδιού και σφίξτε την.

## 7.4 ΚΑΘΑΡΙΣΜΟΣ

### 7.4.1 Καθαρισμός του μηχανήματος και του κινητήρα

Στο τέλος της εργασίας καθαρίζετε καλά το μηχανήμα από σκόνη και υπολείμματα.

- Για να μειωθεί ο κίνδυνος πυρκαγιάς, διατηρείτε το μηχανήμα και, ιδίως, τον κινητήρα καθαρό από φύλλα, κλαδιά ή υπερβολικό γράσο.
- Καθαρίζετε πάντα το μηχανήμα μετά τη χρήση χρησιμοποιώντας ένα καθαρό πανί εμποτισμένο με ουδέτερο απορρυπαντικό.
- Αφαιρέστε οποιοδήποτε ίχνος υγρασίας χρησιμοποιώντας ένα μαλακό και στεγνό πανί. Η υγρασία μπορεί να προκαλέσει ηλεκτροπληξία.
- Μη χρησιμοποιείτε διαβρωτικά απορρυπαντικά ή διαλύτες για να καθαρίσετε τα πλαστικά μέρη ή τις χειρολαβές.
- Μη χρησιμοποιείτε νερό υπό πίεση για να μη βρέξετε τον κινητήρα και τα ηλεκτρικά εξαρτήματα.
- Για να αποφύγετε την υπερθέρμανση και βλάβες στον κινητήρα ή στην μπαταρία, βεβαιωθείτε ότι οι γρίλιες αναρρόφησης του αέρα ψύξης είναι καθαρές και ελεύθερες από υπολείμματα.

### 7.4.2 Καθαρισμός της αλυσίδας

Μετά από κάθε χρήση αφαιρείτε από την αλυσίδα κάθε ίχνος πριονιδιού και εναποθέσεις λαδιού.

Σε περίπτωση σημαντικού μπουκώματος ή ρητινοποίησης, αποσυναρμολογήστε την αλυσίδα και βάλτε την για μερικές ώρες σε ένα δοχείο με ένα ειδικό απορρυπαντικό. Στη συνέχεια ξεβγάλετε την σε καθαρό νερό και περάστε την με ένα κατάλληλο αντιδια-



βρωτικό σπρέι, πριν την επανασυναρμολογήσετε στο μηχάνημα.

## 7.5 ΠΕΙΡΟΣ ΣΥΓΚΡΑΤΗΣΗΣ ΑΛΥΣΙΔΑΣ

Ελέγξτε πριν από κάθε χρήση τις συνθήκες πείρου συγκράτησης αλυσίδας (Εικ. 1.G) και αντικαταστήστε το σε περίπτωση φθοράς.

## 7.6 ΟΠΕΣ ΛΙΠΑΝΣΗΣ ΤΟΥ ΜΗΧΑΝΗΜΑΤΟΣ ΚΑΙ ΤΗΣ ΜΠΑΡΑΣ

Καθημερινά, πριν τη χρήση, να αφαιρείτε το κάλυμμα του κάρτερ (παρ. 4.2), βγάλτε την μπάρα και ελέγξτε ότι οι τρύπες λίπανσης της μηχανής (εικ. 30.A) και της μπάρας οδηγού (εικ. 30.B) δεν είναι βουλωμένες.

## 7.7 ΠΑΞΙΜΑΔΙΑ ΚΑΙ ΒΙΔΕΣ ΣΤΕΡΕΩΣΗΣ

- Τα παξιμάδια και οι βίδες πρέπει να είναι καλά σφισμένα, ώστε να είστε σίγουροι ότι το μηχάνημα λειτουργεί με ασφάλεια.
- Ελέγχετε τακτικά αν οι χειρολαβές είναι καλά σφισμένες.

## 8. ΕΚΤΑΚΤΗ ΣΥΝΤΗΡΗΣΗ

### 8.1 ΠΙΝΙΟΝ ΚΙΝΗΣΗΣ ΑΛΥΣΙΔΑΣ

Απευθυνθείτε στον Αντιπρόσωπο για τον περιοδικό έλεγχο της κατάστασης του πινιόν και την αντικατάστασή του όταν η φθορά υπερβεί τα αποδεκτά όρια.

**⚠ Μην τοποθετείτε καινούργια αλυσίδα με φθαρμένο πηνιόν ή αντιστρόφως.**

### 8.2 ΣΥΝΤΗΡΗΣΗ ΤΗΣ ΟΔΟΝΤΩΤΗΣ ΑΛΥΣΙΔΑΣ

**⚠ Για λόγους ασφαλείας και απόδοσης είναι πολύ σημαντικό τα όργανα κοπής να είναι καλά τροχισμένα.**

**⚠ Χρησιμοποιείτε πάντα ανθεκτικά γάντια εργασίας για να πιάσετε την μπάρα και την αλυσίδα.**

Το τρόχισμα της αλυσίδας είναι αναγκαίο όταν:

- Το πηνιόνι έχει τη μορφή σκόνης.
- Χρειάζεται μεγαλύτερη δύναμη για την κοπή.
- Η κοπή δεν είναι ευθύγραμμη.
- Οι κραδασμοί αυξάνουν.

**⚠ Αν η αλυσίδα δεν είναι επαρκώς τροχισμένη, αυξάνεται ο κίνδυνος αναπήδησης (kickback).**

**ΣΗΜΑΝΤΙΚΟ** Η διαδικασία τροχίσματος συνιστάται να ανατίθεται σε εξειδικευμένο συνεργείο, επειδή γίνεται με ειδικά μηχανήματα που εξασφαλίζουν την

ελάχιστη αφαίρεση υλικού και σταθερό τρόχισμα σε όλα τα δόντια.

### 8.2.1 Αντικατάσταση της οδοντωτής αλυσίδας

Η αλυσίδα πρέπει να αντικαθίσταται όταν:

- το μήκος του δοντιού μειωθεί στα 5 mm ή ακόμη λιγότερο,
- το διάκενο των κρίκων στα τριςίνια είναι υπερβολικό.
- η ταχύτητα κοπής είναι αργή και το επανειλημμένο τρόχισμα δεν βελτιώνει την ταχύτητα κοπής. Η αλυσίδα έχει φθαρεί.

**ΣΗΜΑΝΤΙΚΟ** Μετά από την αντικατάσταση της αλυσίδας είναι αναγκαίο ο έλεγχος να γίνεται με μια μεγαλύτερη συχνότητα, εξαιτίας της προσαρμογής της αλυσίδας.

### 8.3 ΣΥΝΤΗΡΗΣΗ ΤΗΣ ΜΠΑΡΑΣ ΟΔΗΓΟΥ

**ΣΗΜΕΙΩΣΗ** Όλες οι ενέργειες που αφορούν την μπάρα οδηγό είναι εργασίες που απαιτούν ειδικές γνώσεις καθώς και τη χρήση ειδικού εξοπλισμού προκειμένου να πραγματοποιηθούν σύμφωνα με τους κανόνες της τεχνικής. Για λόγους ασφαλείας είναι σκόπιμο να απευθύνεστε στον Αντιπρόσωπο.

Για να αποφύγετε την ασύμμετρη φθορά της μπάρας, είναι σκόπιμο να την αντιστρέψετε κατά περιόδους.

Για να διατηρείτε σε καλή κατάσταση την μπάρα:

1. γρασάρετε με ειδική σύριγγα (δεν χορηγείται με τον εξοπλισμό) τα ρουλεμάν του πινιόν μετάδοσης (εάν υπάρχει),
2. καθαρίζετε το αυλάκι της μπάρας με ειδική ξύστρα (δεν χορηγείται με τον εξοπλισμό) (Εικ. 31.A),
3. καθαρίζετε τις οπές λίπανσης (εικ. 31.B),
4. αφαιρείτε τα ρινίσματα με μια επίπεδη λίμα από τα πλευρά αντισταθμίζοντας ενδεχόμενες διαφορές βάθους μεταξύ των οδηγών.

### 8.3.1 Αντικατάσταση της μπάρας

Η μπάρα πρέπει να αντικαθίσταται όταν:

- το βάθος του αυλακιού είναι μικρότερο από το ύψος των κρίκων κίνησης (οι οποίοι δεν πρέπει να ακουμπούν ποτέ στον πυθμένα),
- το εσωτερικό τοίχωμα του οδηγού έχει φθαρεί σε σημείο που να γέρνει πλευρικά η αλυσίδα.

## 9. ΑΠΟΘΗΚΕΥΣΗ

### 9.1 ΑΠΟΘΗΚΕΥΣΗ ΤΟΥ ΜΗΧΑΝΗΜΑΤΟΣ

Όταν πρέπει να αποθηκεύσετε το μηχάνημα:

1. Αφαιρέστε την μπαταρία από τη θέση της και φορτίστε την.
2. Τοποθετήστε την προστασία μπάρας,
3. περιμένετε έως ότου κρυώσει ο κινητήρας.
4. Εκτελέστε τον καθαρισμό (παρ. 7.4).
5. Βεβαιωθείτε ότι δεν υπάρχουν λασκαρισμένα ή ελαττωματικά εξαρτήματα. Εάν χρειάζεται, αντικαταστήστε τα ελαττωματικά εξαρτήματα και σφίξτε τις βίδες και τα μπουλόνια που ενδεχομένως έχουν λασκάρει ή απευθυνθείτε στο εξουσιοδοτημένο Σέρβις.
6. Αποθήκευση του μηχανήματος:
  - σε στεγνό περιβάλλον;
  - προσταγμένο από τις καιρικές συνθήκες;
  - σε σημείο στο οποίο δεν έχουν πρόσβαση τα παιδιά;
  - βεβαιωθείτε ότι έχετε αφαιρέσει κλειδιά ή εργαλεία που χρησιμοποιήσατε για τη συντήρηση.
  - σε θερμοκρασία περιβάλλοντος μεταξύ -20°C και 85°C .

## 9.2 ΑΠΟΘΗΚΕΥΣΗ ΤΗΣ ΜΠΑΤΑΡΙΑΣ

Η μπαταρία πρέπει να αποθηκεύεται σε εσωτερικό χώρο και χωρίς υγρασία, σε θερμοκρασία μεταξύ:

- 0°C - 60°C για 1 μήνα
- 0°C - 45°C για 3 μήνες
- 0°C - 25°C για 1 έτος

**ΣΗΜΕΙΩΣΗ** Σε περίπτωση μεγάλου χρόνου εκτός χρήσης, φορτίζετε την μπαταρία κάθε δύο μήνες για να παρατείνετε τη διάρκεια ζωής.

## 10. ΜΕΤΑΚΙΝΗΣΗ ΚΑΙ ΜΕΤΑΦΟΡΑ

Κάθε φορά που είναι αναγκαίο να μετακινήσετε, να ανυψώσετε, να μεταφέρετε ή να γείρετε το μηχανήμα:

- Ακινητοποιήστε το μηχανήμα,
- Περιμένετε έως ότου ακινητοποιηθεί η αλυσίδα,
- Αφαιρέστε την μπαταρία από τη θέση της και φορτίστε την,
- Τοποθετήστε την προστασία μπάρας,
- Περιμένετε έως ότου κρυώσει ο κινητήρας,
- Φορέστε ανθεκτικά γάντια εργασίας,
- Πιάστε το μηχανήμα μόνο από τις χειρολαβές και γυρίστε την μπάρα σε κατεύθυνση αντίθετη προς τη φορά κίνησης.

Όταν μεταφέρετε το μηχανήμα με ένα όχημα:

- στερεώστε κατάλληλα το μηχανήμα με σχοινιά ή αλυσίδες,
- τοποθετήστε το ώστε να μην αποτελεί κίνδυνο.

## 11. ΣΕΡΒΙΣ ΚΑΙ ΕΠΙΣΚΕΥΕΣ

Το παρόν εγχειρίδιο παρέχει όλες τις αναγκαίες οδηγίες για το χειρισμό του μηχανήματος και για μια σωστή βασική συντήρηση που εκτελείται από το χρήστη. Όλες οι επεμβάσεις ρύθμισης και συντήρησης που

δεν περιγράφονται στο παρόν εγχειρίδιο πρέπει να εκτελούνται από την Αντιπροσωπεία ή από εξειδικευμένο συνεργείο που διαθέτει τις αναγκαίες γνώσεις και τον εξοπλισμό για τη σωστή εκτέλεση των εργασιών, διατηρώντας τον αρχικό βαθμό ασφαλείας του μηχανήματος.

Οι επεμβάσεις σε μη εξειδικευμένα συνεργεία και χωρίς τον κατάλληλο εξοπλισμό έχουν ως αποτέλεσμα την ακύρωση κάθε είδους Εγγύησης και κάθε υποχρέωσης ή ευθύνης του Κατασκευαστή.

- Τα εξουσιοδοτημένα συνεργεία αναλαμβάνουν τις επισκευές και τη συντήρηση υπό εγγύηση.
- Τα εξουσιοδοτημένα συνεργεία παρέχουν πάντοτε γνήσια ανταλλακτικά. Τα γνήσια ανταλλακτικά και εξαρτήματα έχουν μελετηθεί ειδικά για τα μηχανήματα.
- Τα μη γνήσια ανταλλακτικά και εξαρτήματα δεν είναι εγκεκριμένα και η χρήση τους ακυρώνει την εγγύηση.
- Συνιστάται να απευθύνεστε στο εξουσιοδοτημένο συνεργείο μια φορά το χρόνο για τη συντήρηση και τον έλεγχο των διατάξεων ασφαλείας.

## 12. ΕΓΓΥΗΣΗ

Η εγγύηση καλύπτει όλες τις αστοχίες υλικού και κατασκευής. Ο χρήστης οφείλει να τηρεί σχολαστικά όλες τις οδηγίες του παρόντος εγχειριδίου.

Η εγγύηση δεν καλύπτει βλάβες που οφείλονται σε:

- Μη τήρηση των οδηγιών του εγχειριδίου.
- Αμέλεια.
- Λανθασμένη ή μη επιτρεπόμενη χρήση και συναρμολόγηση.
- Χρήση μη γνήσιων ανταλλακτικών.
- Χρήση μη παρεχόμενων ή μη εγκεκριμένων από τον κατασκευαστή εξαρτημάτων.

Η εγγύηση επίσης δεν καλύπτει:

- Τη φυσιολογική φθορά αναλώσιμων, όπως συστήματα κοπής, μπουλόνια ασφαλείας.
- Φυσιολογική φθορά.

Ο αγοραστής προστατεύεται από την ισχύουσα νομοθεσία της χώρας του. Τα δικαιώματα του αγοραστή που προβλέπει η εθνική νομοθεσία δεν περιορίζονται σε καμία περίπτωση από την παρούσα εγγύηση.

### 13. ΠΙΝΑΚΑΣ ΣΥΝΤΗΡΗΣΗΣ

Επέμβαση	Συχνότητα		Παρά-γραφος
	Πρώτη φορά	Εν συνεχεία κάθε	
<b>ΜΗΧΑΝΗΜΑ</b>			
Έλεγχος όλων των συνδέσεων	-	Πριν από κάθε χρήση	7.7
Έλεγχος ασφαλείας / Έλεγχος χειριστηρίων	-	Πριν από κάθε χρήση	6.2
Έλεγχος πείρου συγκράτησης αλυσίδας	-	Πριν από κάθε χρήση	7.5
Γενικός καθαρισμός και έλεγχος	-	Μετά από κάθε χρήση	7.4
Καθαρισμός της αλυσίδας	-	Μετά από κάθε χρήση	7.4.2
Έλεγχος οπών λίπανσης του μηχανήματος και της μπάρας	-	Πριν από κάθε χρήση	7.6
Έλεγχος πινιόν κίνησης αλυσίδας	-	1 φορά το μήνα	8.1 *
Συντήρηση αλυσίδας	-	-	8.2 *
Συντήρηση μπάρας	-	-	8.3
Συμπλήρωση στάθμης λαδιού αλυσίδας	-	Πριν από κάθε χρήση	7.3

\* Επεμβάσεις που πρέπει να εκτελούνται από εξουσιοδοτημένο Σέρβις ή συνεργείο

### 14. ΑΝΕΥΡΕΣΗ ΒΛΑΒΩΝ

ΒΛΑΒΗ	ΠΙΘΑΝΗ ΑΙΤΙΑ	ΔΙΟΡΘΩΣΗ
1. Ενεργοποιώντας το μοχλό ελέγχου του γκαζιού και το κουμπί κλειδώματος, το μηχανήμα δεν ξεκινά.	Απουσιάζει η μπαταρία ή δεν έχει τοποθετηθεί σωστά	Βεβαιωθείτε ότι η μπαταρία έχει τοποθετηθεί σωστά (παρ. 7.2.3).
	Μπαταρία άδεια	Ελέγξτε την κατάσταση φόρτισης και φορτίστε την μπαταρία (παρ. 7.2.2).
	Μηχάνημα κατεστραμμένο	Σταματήστε αμέσως το μηχανήμα αφαιρέστε την μπαταρία και απευθυνθείτε στο Κέντρο Βοήθειας.
2. Η λειτουργία του κινητήρα διακόπτεται κατά την εργασία	Η μπαταρία δεν έχει τοποθετηθεί σωστά	Βεβαιωθείτε ότι η μπαταρία έχει τοποθετηθεί σωστά (παρ. 7.2.3).
	Μπαταρία άδεια	Ελέγξτε την κατάσταση φόρτισης και φορτίστε την μπαταρία (παρ. 7.2.2).
	Μηχάνημα κατεστραμμένο	Σταματήστε αμέσως το μηχανήμα αφαιρέστε την μπαταρία και απευθυνθείτε στο Κέντρο Βοήθειας.
	ενεργοποιεί μια προστασία κινητήρα	περιμένετε 15 λεπτά για να κρυώσει το μηχανήμα και στη συνέχεια, επανεκκινήστε το

3. Με το πλήκτρο μπλοκαρίσματος γκαζιού και το μοχλό γκαζιού ενεργοποιημένα, η αλυσίδα δεν περιστρέφεται	Υπερβολικό τέντωμα της αλυσίδας	Τεντώστε την αλυσίδα (παρ. 6.1.3).
	Προβλήματα σε μπάρα και αλυσίδα	Ελέγχετε ότι η αλυσίδα λειτουργεί ελεύθερα και ότι η ράβδος δεν έχει παραμορφωμένους τους οδηγούς (παρ. 8.2, 8.3).
	Μηχάνημα κατεστραμμένο.	Μη χρησιμοποιείτε το μηχάνημα. Σταματήστε αμέσως το μηχάνημα, αφαιρέστε την μπαταρία και Απευθυνθείτε στο Σέρβις.
4. Η αλυσίδα στο τελικό τμήμα της μπάρας υπερθερμαίνεται και βγάζει καπνό.	Υπερβολικό τέντωμα της αλυσίδας	Τεντώστε την αλυσίδα (παρ. 6.1.3).
	Δοχείο λαδιού λίπανσης άδειο.	Γεμίστε το δοχείο λαδιού λίπανσης (παρ. 7.3).
5. Ο κινητήρας δεν λειτουργεί ομαλά ή δεν αποδίδει ισχύ με φορτίο	Προβλήματα σε μπάρα και αλυσίδα	Βεβαιωθείτε ότι η αλυσίδα ολισθαίνει ελεύθερα και η μπάρα δεν έχει παραμορφωμένους οδηγούς.
6. Δεν τρέχει λάδι	Λάδι χαμηλής ποιότητας	Με τον κινητήρα κρύο, αδειάστε το δοχείο, καθαρίστε το δοχείο και τους σωλήνες με απορρυπαντικό υγρό και αλλάξτε το λάδι.
	Βουλωμένες οπές λίπανσης	Καθαρίστε τις οπές λίπανσης (παρ. 7.6).
7. Το μηχάνημα έχει χτυπήσει κάποιο ξένο σώμα	Φθαρμένα ή λασκαρισμένα εξαρτήματα.	Διακοπή του μηχανήματος (παρ. 6.6). Επαληθεύστε τυχόν ζημιές. Ελέγξτε αν υπάρχουν λασκαρισμένα εξαρτήματα και σφίξτε τα. Προχωρήστε στις επαληθεύσεις, αντικαταστάσεις ή επισκευές στο εξουσιοδοτημένο κέντρο βοήθειας.
8. Υπερβολικός θόρυβος ή/και κραδασμοί κατά την εργασία	Λασκαρισμένα ή κατεστραμμένα εξαρτήματα	Σταματήστε το μηχάνημα, αφαιρέστε την μπαταρία και: <ul style="list-style-type: none"> <li>- ελέγξτε τις ζημιές,</li> <li>- ελέγξτε αν υπάρχουν λασκαρισμένα εξαρτήματα και σφίξτε τα,</li> <li>- αντικαταστήστε ή επισκευάστε τα κατεστραμμένα εξαρτήματα με εξαρτήματα ισοδύναμων χαρακτηριστικών.</li> </ul>
9. Το μηχάνημα εκπέμπει καπνό κατά τη λειτουργία του	Μηχάνημα κατεστραμμένο	Μη χρησιμοποιείτε το μηχάνημα. Σταματήστε αμέσως το μηχάνημα, αφαιρέστε την μπαταρία και Απευθυνθείτε στο Σέρβις.
10. Χαμηλή αυτονομία της μπαταρίας	Δυσμενείς συνθήκες χρήσης με υψηλότερη κατανάλωση ρεύματος	Βελτιστοποίηση της χρήσης (παρ. 7.2.1).
	Ανεπαρκής μπαταρία για τις συνθήκες χρήσης	Χρησιμοποιήστε δεύτερη ή μεγαλύτερη μπαταρία (παρ. 7.2.1).
	Μείωση χωρητικότητας της μπαταρίας	Αγοράστε μια νέα μπαταρία.

11. Ο φορτιστής δεν φορτίζει την μπαταρία	Η μπαταρία δεν έχει τοποθετηθεί σωστά στο φορτιστή	Ελέγξτε εάν η τοποθέτηση έχει γίνει σωστά (παρ. 7.2.2).
	Ακατάλληλες συνθήκες περιβάλλοντος	Φορτίστε την μπαταρία σε χώρο με κατάλληλη θερμοκρασία (βλ. εγχειρίδιο οδηγιών της μπαταρίας / του φορτιστή)
	Ακαθαρσίες στις επαφές	Καθάρισε τις επαφές.
	Απουσία τάσης στο φορτιστή	Ελέγξτε εάν το φις είναι συνδεδεμένο και εάν υπάρχει τάση στην πρίζα του ρεύματος
	Ελαττωματικός φορτιστής	Αντικαταστήστε τον με ένα γνήσιο ανταλλακτικό
		Αν το πρόβλημα συνεχιστεί, συμβουλευτείτε το εγχειρίδιο της μπαταρίας / φορτιστή μπαταρίας

Αν τα προβλήματα συνεχίσουν ακόμα και μετά τις παραπάνω ενέργειες, απευθυνθείτε στην Αντιπροσωπεία.

## 15. ΑΞΕΣΟΥΑΡ ΚΑΤΟΠΙΝ ΖΗΤΗΣΗΣ

### 15.1 ΜΠΑΤΑΡΙΕΣ

Διατίθενται μπαταρίες διαφόρων χωρητικοτήτων, για προσαρμογή στις ειδικές λειτουργικές απαιτήσεις (Εικ. 32). Η λίστα των εγκεκριμένων μπαταριών για αυτό το μηχάνημα βρίσκεται στον πίνακα “Τεχνικά Χαρακτηριστικά”.

### 15.2 ΦΟΡΤΙΣΤΗΣ ΜΠΑΤΑΡΙΑΣ

Συσκευή που χρησιμοποιείται για την επαναφόρτιση της μπαταρίας (Εικ. 33).

### 15.3 ΡΑΒΔΟΙΚΑΙ ΑΛΥΣΙΔΕΣ

Στον «Πίνακα για το σωστό συνδυασμό της μπάρας και της αλυσίδας» έχουν επιλεγεί όλοι οι πιθανοί συνδυασμοί μεταξύ μπάρας και αλυσίδας. Ο ίδιος πίνακας περιέχει τα χαρακτηριστικά των εγκεκριμένων αλυσίδων και μπαρών για κάθε μηχάνημα.

**⚠ Για τα ανταλλακτικά χρησιμοποιείτε μόνο τις μπάρες και τις αλυσίδες του πίνακα. Η χρήση μη εγκεκριμένων συνδυασμών μπορεί να προκαλέσει σοβαρούς τραυματισμούς και βλάβες στο μηχάνημα.**

**⚠ Δεδομένου ότι η επιλογή, η εφαρμογή και η χρήση της λάμας και της αλυσίδας, που θα τοποθετηθούν για διάφορες τυπολογίες χρήσης, γίνεται από το χρήστη βασιζόμενος αποκλειστικά στην κρίση του, αυτός αναλαμβάνει επίσης την ευθύνη για ζημιές πάσης φύσεως που οφείλονται στις πράξεις του. Σε περίπτωση αμφιβολίας όσον αφορά την καταλληλότητα της μπάρας και της αλυσίδας, απευθυνθείτε στην Αντιπροσωπεία ή σε εξειδικευμένο κέντρο υποστήριξης.**



## TABLE OF CONTENTS

1. GENERAL ASPECTS .....	1
2. SAFETY REGULATIONS.....	2
3. GETTING TO KNOW THE MACHINE.....	6
3.1 Description of the machine and planned use .....	6
3.2 Safety signs .....	7
3.3 Main components .....	7
3.4 Identification label .....	7
4. ASSEMBLY.....	8
4.1 Assembly components.....	8
4.2 Assembly of the guide bar and toothed chain .....	8
5. CONTROLS.....	8
5.1 Throttle trigger lever .....	8
5.2 Interlock BUTTON .....	8
5.3 Chain brake.....	8
6. USING THE MACHINE .....	9
6.1 Preliminary procedures .....	9
6.2 Safety checks.....	9
6.3 Start-up .....	10
6.4 Working.....	10
6.5 Forestry work .....	11
6.6 Stop .....	12
6.7 After use.....	12
7. ROUTINE MAINTENANCE .....	12
7.1 General information.....	12
7.2 Battery .....	13
7.3 Topping up the chain oil tank.....	13
7.4 Cleaning.....	13
7.5 Chain catcher.....	14
7.6 Machine and bar lubrication holes .....	14
7.7 Nuts and bolts .....	14
8. OCCASIONAL MAINTENANCE .....	14
8.1 Chain drive sprocket .....	14
8.2 Maintenance of the toothed chain .....	14
8.3 Guide bar maintenance.....	14
9. STORING .....	15
9.1 Storing the machine .....	15
9.2 Storing the battery.....	15
10. HANDLING AND TRANSPORTATION .....	15
11. ASSISTANCE AND REPAIRS.....	15
12. WARRANTY COVERAGE .....	15
13. MAINTENANCE TABLE.....	16
14. TROUBLESHOOTING.....	16
15. ATTACHMENTS ON REQUEST .....	18
15.1 Battery .....	18
15.2 Battery charger .....	18
15.3 Bars and chains .....	18

## 1. GENERAL ASPECTS

### 1.1 HOW TO READ THE MANUAL

Some paragraphs in the manual contain important information regarding safety and operation and are emphasized in this manner:

**NOTE** or **IMPORTANT** *These give details or further information on what has been previously indicated and aim to prevent damage to the machine or cause other damage.*

The  symbol highlights danger. Failure to observe the warning can lead to the risk of injury to oneself and others and/or damage.

.....  
 . . . . .  
 . . . . . The paragraphs inside a grey dotted frame . . . . .  
 . . . . . refer to optional features not available on . . . . .  
 . . . . . all the models referred to in this booklet. . . . .  
 . . . . . Check if the characteristic is on this model. . . . .  
 . . . . .  
 . . . . .

Whenever reference is made to a position on the machine "front", "back", "left" or "right" hand side, this refers to the operator's working position.

### 1.2 REFERENCES

#### 1.2.1 Figures

The figures in these instructions for use are numbered 1, 2, 3, etc. The components indicated in the figures are identified with letters A, B, C, and so on. Reference to component C in figure 2 is indicated with the wording: "See fig. 2.C" or simply "(Fig. 2.C)". The figures are given as a guide only. The actual pieces can differ from those illustrated in this document.

#### 1.2.2 Titles

The manual is divided into chapters and paragraphs. The title of paragraph "2.1 Training" is a subtitle of "2. Safety regulations". References to titles or paragraphs are marked with the abbreviation chap. or par. and the relevant number. Example: "chap. 2" or "par. 2.1."

## 2. SAFETY REGULATIONS

### 2.1 GENERAL SAFETY GUIDELINES FOR POWER TOOLS

 **Read all safety warnings and all instructions and specifications provided with this power tool.** Failure to follow the warnings and instructions may result in electric shock, fire and/or serious injury.

**Save all warnings and instructions for future reference.**

The term “power tool” in the warnings refers to your battery-operated (cordless) power tool.

- 1) **Work area safety**
  - a) **Keep the work area clean and well lit.** Cluttered and dark areas invite accidents.
  - b) **Do not operate power tools in explosive atmospheres, such as in the presence of flammable liquids, gases or dust.** Power tools create sparks which may ignite the dust or fumes.
  - c) **Keep children and bystanders away while operating a power tool.** Distractions can cause you to lose control.
- 2) **Electrical safety**
  - a) **Power tool plugs must match the outlet. Never modify the plug in any way. Do not use any adapter plugs with earthed (grounded) power tools.** Unmodified plugs and matching outlets will reduce risk of electric shock.
  - b) **Avoid body contact with earthed or grounded surfaces, such as pipes, radiators, ranges and refrigerators.** There is an increased risk of electric shock if your body is earthed or grounded.
  - c) **Do not expose power tools to rain or wet conditions.** Water entering a power tool will increase the risk of electric shock.
  - d) **Do not abuse the cord. Never use the cord for carrying, pulling or unplugging the power tool. Keep cord away from heat, oil, sharp edges or moving parts.** Damaged or entangled cords increase the risk of electric shock.
  - e) **When operating a power tool outdoors, use an extension cord suitable for outdoor use.** Use of a cord suitable for outdoor use reduces the risk of electric shock.
  - f) **If operating a power tool in a damp location is unavoidable, use a residual current device (RCD) protected supply. Use of an RCD reduces the risk of electric shock.**
- 3) **Personal safety**
  - a) **Stay alert, watch what you are doing and use common sense when operating a power tool. Do not use a power tool while you are tired or under the influence of drugs, alcohol or medication.** A moment of inattention while operating power tools may result in serious personal injury.
  - b) **Use personal protective equipment. Always wear eye protection.** Protective equipment such as a dust mask, non-skid safety shoes, hard hat or hearing protection used for appropriate conditions will reduce personal injuries.
  - c) **Prevent unintentional starting. Ensure the switch is in the off-position before connecting to power source and/or battery pack, picking up or carrying the tool.** Carrying power tools with your finger on the switch or energising power tools that have the switch on invites accidents.
  - d) **Remove any adjusting key or wrench before turning the power tool on.** A wrench or a key left attached to a rotating part of the power tool may result in personal injury.
  - e) **Do not overreach. Keep proper footing and balance at all times.** This enables better control of the power tool in unexpected situations.
  - f) **Dress properly. Do not wear loose clothing or jewellery. Keep your hair and clothing away from moving parts.** Loose clothes, jewellery or long hair can be caught in moving parts.
  - g) **If devices are provided for the connection of dust extraction and collection facilities, ensure these are connected and properly used.** Use of dust collection can reduce dust-related hazards.
  - h) **Do not let familiarity gained from frequent use of tools allow you to become complacent and ignore tool safety principles.** A careless action can cause severe injury within a fraction of a second.
- 4) **Power tool use and care**
  - a) **Do not force the power tool. Use the correct power tool for your application.** The correct power tool will do the job better and safer at the rate for which it was designed.
  - b) **Do not use the power tool if the switch does not turn it on and off.** Any power tool that cannot be controlled with the switch is dangerous and must be repaired.
  - c) **Disconnect the plug from the power source and/or remove the battery pack, if detachable, from the power tool before making any adjustments, changing accessories, or storing power tools.** Such

preventive safety measures reduce the risk of starting the power tool accidentally.

- d) **Store idle power tools out of the reach of children and do not allow persons unfamiliar with the power tool or these instructions to operate the power tool.** Power tools are dangerous in the hands of untrained users.
  - e) **Maintain power tools and accessories. Check for misalignment or binding of moving parts, breakage of parts and any other condition that may affect the power tool's operation. If damaged, have the power tool repaired before use.** Many accidents are caused by poorly maintained power tools.
  - f) **Keep cutting tools sharp and clean.** Properly maintained cutting tools with sharp cutting edges are less likely to bind and are easier to control.
  - g) **Use the power tool, accessories and tool bits etc. in accordance with these instructions, taking into account the working conditions and the work to be performed.** Use of the power tool for operations different from those intended could result in a hazardous situation.
  - h) **Keep handles and grasping surfaces dry, clean and free from oil and grease.** Slippery handles and grasping surfaces do not allow for safe handling and control of the tool in unexpected situations.
- 5) **Battery tool use and care**
- a) **Recharge only with the charger specified by the manufacturer. A charger that is suitable for one type of battery pack may create a risk of fire when used with another battery pack.**
  - b) **Use power tools only with specifically designated battery packs. Use of any other battery packs may create a risk of injury and fire.**
  - c) **When battery pack is not in use, keep it away from other metal objects, like paper clips, coins, keys, nails, screws or other small metal objects, that can make a connection from one terminal to another. Shorting the battery terminals together may cause burns or a fire.**
  - d) **Under abusive conditions, liquid may be ejected from the battery; avoid contact. If contact accidentally occurs, flush with water. If liquid contacts eyes, additionally seek medical help. Liquid ejected from the battery may cause irritation or burns.**
  - e) **Do not use a battery pack or tool that is damaged or modified. Damaged or modified batteries may exhibit**

**unpredictable behaviour resulting in fire, explosion or risk of injury.**

- f) **Do not expose a battery pack or tool to fire or excessive temperature. Exposure to fire or temperature above 130 °C may cause explosion. NOTE The temperature „130 °C“ can be replaced by the temperature „265 °F“.**
  - g) **Follow all charging instructions and do not charge the battery pack or tool outside the temperature range specified in the instructions. Charging improperly or at temperatures outside the specified range may damage the battery and increase the risk of fire.**
- 6) **Service**
- a) **Have your power tool serviced by a qualified repair person using only identical replacement parts.** This will ensure that the safety of the power tool is maintained.
  - b) **Never service damaged battery packs.** Service of battery packs should only be performed by the manufacturer or authorized service providers.

## 2.2 SPECIFIC SAFETY RULES FOR CHAINSAWS AND ELECTRIC CHAINSAWS.

- a) **Keep all parts of the body away from the saw chain when the chain saw is running. Before you start the chain saw, make sure the saw chain is not contacting anything.** A moment of inattention while operating chain saws may cause entanglement of your clothing or body with the saw chain.
- b) **Always hold the chain saw with your right hand on the rear handle and your left hand on the front handle.** Holding the chain saw with a reversed hand configuration increases the risk of personal injury and should never be done.
- c) **Hold the chainsaw by insulated gripping surfaces only, because the chainsaw may contact hidden wiring.** Saw chains contacting a “live” wire may make exposed metal parts of the chain saw “live” and could give the operator an electric shock
- d) **Wear safety glasses protection. Further protective equipment for hearing, head, hands, legs and feet is recommended.** The wearing of protective clothing will reduce accidents caused by hurled workpieces and accidental contact with the toothed chain.
- e) **Do not operate a chain saw in a tree, on a ladder, from a rooftop, or any unstable**



- support.** Operation of a chain saw in this manner could result in serious personal injury.
- f) **Always keep proper footing and operate the chain saw only when standing on fixed, secure and level surface.** Slippery or unstable surfaces may cause a loss of balance or control of the chain saw..
  - g) **When cutting a limb that is under tension, be alert for spring back.** When the tension of the wood fibres is released, the spring loaded limb may strike the operator and/or throw the chain saw out of control..
  - h) **Use extreme caution when cutting brush and saplings.** The slender material may catch the saw chain and be whipped toward you and/or pull you off balance.
  - i) **Carry the chainsaw by the front handle with the chain saw switched off and away from your body. When storing or transporting a chainsaw always use the guide bar cover.** Proper handling of the chain saw will reduce the likelihood of accidental contact with the moving saw chain.
  - j) **Follow the instructions concerning lubrication, chain tension and changing the bar and chain.** Chains with incorrect tension and lubrication can break and increase the risk of kickback.
  - k) **Cut wood only. Do not use the chainsaw for purposes for which it is not intended. For example: do not use an chainsaw for cutting metal, plastic, masonry or other non-wood materials.** Using the chainsaw for operations other than those intended could result in a hazardous situation.
  - l) **Do not attempt to fell a tree until you have an understanding of the risks and how to avoid them.** Serious injury could occur to the operator or bystanders while felling a tree.
  - m) **Follow all instructions when clearing jammed material, storing or servicing the chain saw. Make sure the switch is off and the battery pack is removed.** Unexpected actuation of the chain saw while clearing jammed material or servicing may result in serious personal injury.
  - n) **Recommendation that the first-time user should, as a minimum, practise cutting logs on a saw-horse or cradle.**
  - o) **Recommendation to have sharpening and maintenance of the saw chain performed by authorised service centres.**
  - p) **Keep handles dry, clean and free from oil and grease.** Greasy and oily handles are slippery and can cause loss of control.

## 2.3 CAUSES OF KICKBACK AND OPERATOR PROTECTION

Kickback may occur when the nose or tip of the guide bar touches an object, or when the wood closes in and pinches the saw chain in the cut.

Tip contact in some cases may cause a sudden reverse reaction, kicking the guide bar up and back towards the operator.

Pinching the saw chain along the top of the guide bar may push the guide bar rapidly back towards the operator.

Either of these reactions may cause you to lose control of the saw which could result in serious personal injury. Do not rely exclusively upon the safety devices built into your saw. As a chain saw user, you should take several steps to keep your cutting jobs free from accident or injury.

Kickback is the result of chain saw misuse and/or incorrect operating procedures or conditions and can be avoided by taking proper precautions as given below:

- a) **Maintain a firm grip, with thumbs and fingers encircling the chain saw handles, with both hands on the saw and position your body and arm to allow you to resist kickback forces.** Kickback forces can be controlled by the operator, if proper precautions are taken. Do not let go of the chain saw.
- b) **Do not overreach and do not cut above shoulder height.** This helps prevent unintended tip contact and enables better control of the chain saw in unexpected situations.
- c) **Only use replacement bars and chains specified by the manufacturer.** Incorrect replacement guide bars and saw chains may cause chain breakage and/or kickback.
- d) **Follow the manufacturer's sharpening and maintenance instructions for the saw chain.** Decreasing the depth gauge height can lead to increased kickback.

- **Techniques for using the electric chainsaw (battery-operated)**

Always observe the safety regulations and use the most suitable cutting techniques according to the work to be performed, following the instructions and examples in the user instructions.

- **Safe carrying of the electric chainsaw (battery-operated)**

Whenever the machine is to be handled or transported you must:

- turn off the motor, wait for the chain to stop and unplug the machine from the mains;
- apply the protection bar cover;
- only hold the machine using the handles and position the bar in the opposite direction to that used during operation.

When using a vehicle to transport the machine, position it so that it can cause no danger to persons and fasten it firmly in place.

#### • Recommendations for first-time users

Before felling or delimiting for the first time, make sure:

- to have been specifically trained to use this type of equipment;
- to have carefully read the safety regulations and user instructions contained in this manual;
- you practise first on logs on the ground or attached to trestles, in order to get familiar with the machine and the most suitable cutting techniques.

#### • Handling and correct use of battery-operated power tools

- Make sure that the machine is switched off before inserting the battery. Inserting a battery in an electric device which is switched on can cause accidents.
- Charge battery packs only with the chargers recommended by the manufacturer. Battery chargers are generally specific for each battery type; use with other types can cause fire risks.
- Use only batteries specifically designed for your power tool. The use of other batteries may cause injuries and fire risks.
- Keep all unused batteries at a distance from paper clips, coins, keys, nails, screws or other small metal objects as contact with the same can cause short circuits. Short circuits between battery contacts can lead to explosion or fires.
- Batteries in poor condition can cause liquids to leak. Avoid contact with the liquid. In the case of accidental contact flush with water. If the liquid comes into contact with the eyes, also seek medical advice. Liquid leaking from the battery may cause skin irritation or burns.
- Check that the accumulator is in good condition and there are no signs of damage. Do not use the device with a damaged or worn accumulator.

## 2.4 BATTERY / BATTERY CHARGER

### ATTENTION

The following safety rules complement the safety rules contained in the battery charger manual.

- Only use battery chargers recommended by the manufacturer to recharge batteries. An inadequate battery charger may cause electric shock, overheating or corrosive liquid to leak from the battery.
- Use only batteries specifically designed for your power tool. The use of other batteries may cause injuries and fire risks.
- Keep all unused batteries at a distance from paper clips, coins, keys, nails, screws or other small metal objects as contact with the same can cause short circuits. Short circuits between battery contacts can lead to explosion or fires.
- Never use the battery charger in environments in the presence of vapours, flammable substances or on easily flammable surfaces such as paper, fabric, etc. The battery charger heats up during recharging and may cause a fire.
- When transporting batteries, make sure the contacts never come into contact with each other and never use metal containers to transport them.

## 2.5 PROTECTING THE ENVIRONMENT

Safeguarding the environment must be a relevant and priority aspect of machine use, of benefit to the community and the environment we live in.

- Avoid being a disturbance to the neighbourhood. Use this machine at reasonable times of the day only (not early morning or late evening when the noise could cause disturbance).
- A certain amount of chain lubricating oil is released into the environment when the machine is running, so only use biodegradable oils made specifically for this use. Use of a mineral oil or motor oil causes serious damage to the environment.
- Comply with local regulations for the disposal of packaging, deteriorated parts or any elements with a strong environmental impact; this waste must not be disposed of as normal waste, it must be separated and taken to specified waste disposal centres where the material will be recycled.
- Comply with local regulations for the disposal of waste materials
- When the machine is withdrawn from service, do not dispose of it in the environment, but take it to a waste disposal facility in accordance with the local regulations in force.



Do not throw electrical equipment away with domestic waste. According to the European Directive 2012/19/EU on electrical and electronic equipment waste and its implementation, according to UK Regulation "The waste electrical and electronic equipment regulations 2013 (as amended)" and according to national regulations, old electrical equipment must be collected separately, for eco-compatible recycling. If electrical equipment is disposed of in landfills or in the ground, hazardous substances can leak into the groundwater and contaminate the food chain, damaging your health and well-being. For further information on the disposal of this product, contact your dealer or a domestic waste collection service.



Li-ion

At the end of their working life, dispose of batteries paying due attention to the environment. Batteries contain material classified as hazardous for you and the environment. They must be removed and disposed of separately at a facility that accepts lithium-ion batteries.



Separate waste collection of the products and packaging used allows the materials to be recycled and reused. Reuse of recycled materials help to prevent environmental pollution and reduces the demand for raw materials.

### 3. GETTING TO KNOW THE MACHINE

#### ATTENTION

**This tool may cause hand-arm vibration syndrome if its use is not adequately managed.**

To be accurate, an estimation of exposure level in the actual conditions of use should also take account of all parts of the operating cycle such as the times when the tool is switched off and when it is running idle but not actually doing the job. This may significantly reduce the exposure level over the total working period.

Helping to minimise your vibration and noise exposure risk.

Always use sharp chisels, drills and blades.

Maintain this tool in accordance with these instructions and keep well lubricated (where appropriate).

If the tool is to be used regularly then invest in anti vibration and noise accessories.

Plan your work schedule to spread any high vibration tool use across a number of days.

### 3.1 DESCRIPTION OF THE MACHINE AND PLANNED USE

The machine is essentially composed of a battery powered motor and a guide bar that takes the power from the battery to the motor which drives the cutting chain.

The operator is able to operate the machine with two hands, using the front and rear hand grips, and can use the main controls, always remaining at a safe distance from the cutting means.

#### 3.1.1 Intended use

This machine was designed and manufactured for:

- trimming and cutting of tall tree tops;
- cutting hedges, trunks or wooden beams, the diameter of which depends on the length of the guide bar;
- cutting wood only;
- use by one operator only;

#### 3.1.2 Improper use

Any other usage not in keeping with the above-mentioned ones may be hazardous and harm persons and/or damage things. Examples of improper use may include, but are not limited to:

- trimming hedges;
- carving operations;
- sectioning pallets, crates and various packing materials;
- sectioning furniture or other materials with nails, screws or other metal components;
- butchering meat;
- using the machine to cut materials other than wood (plastic materials, building materials);
- using the machine to lift, move or split objects;
- using the machine while fastened to fixed supports;
- using cutting means other than those found in the "Technical Data" table; Serious injury and wound hazard;
- use of the machine by more than one person.

**IMPORTANT** *Improper use of the machine will invalidate the warranty, relieve the Manufacturer from all liability, and the user will consequently be liable for all and any damage or injury to himself or others.*

#### 3.1.3 User types

This machine is intended for use only by operators trained in forest maintenance.

### 3.2 SAFETY SIGNS

The machine has various symbols on it (fig. 2). They are used to remind the operator of the behaviour to follow to use it with the necessary attention and caution.

Meaning of symbols:



**Warning!** Read the instructions before operating the machine.



**Danger!** The failure to use this machine correctly can be hazardous for oneself and others.



**Warning!** Wear ear protectors, safety goggles and a protective helmet.



**Warning!** Wear gloves and non-skid safety boots!



**Danger!** Do not leave the machine in the rain or in damp conditions.



**Beware of kickback!** Kickback is the rapid and uncontrollable backward motion of the chainsaw in the direction of the operator. Always work in complete safety. Use chains with safety links that limit kickback.



**Warning!** Never hold the machine with one hand! Hold the machine firmly with both hands to control the machine and reduce the risk of kickback.



**Warning!** For battery and battery charger see the dedicated manual



**IMPORTANT** Any damaged or illegible decals must be replaced. Order replacement decals from an authorised service centre.

### 3.3 MAIN COMPONENTS

The machine is composed of a series of main components that have the following functions (Fig.1):

**A. Motor:** supplies the drive power to the cutting means.

- B. Front hand grip:** support hand grip located on the front of the chainsaw. This should be grasped using the left hand.
- C. Rear hand grip:** support hand grip located on the rear of the chainsaw. This should be grasped using the right hand. This hand grip is fitted with the main throttle controls.
- D. Front hand guard:** protection device seated between the front hand grip and the toothed chain, to protect the hand against injuries should it slip off the hand grip. This guard is used as a device to trigger the chain brake.
- E. Guide bar:** supports and guides the toothed chain.
- F. Toothed chain:** cutting element, consisting of drive links fitted with small blades called "teeth" and side connections held in place by rivets.
- G. Chain restraint pin:** safety device that prevents uncontrolled movements of the toothed chain should it break or slacken.
- H. Spiked bumper:** device present opposite the guide bar assembly point acting as a pivot when it comes into contact with a tree or trunk.
- I. Quick tensioning:** ring nut for quick chain tensioning (if provided)
- J. Bar cover guard:** chainsaw cover on the guide bar to be fitted during handling, transportation or storage of the machine.
- K. Battery (if not supplied with the machine, see par. 15.1. "accessories on request):** device that supplies electric current to the tool; its specifications and regulations for use are described in a specific manual.
- L. Battery charger (if not supplied with the machine, see par. 15.2 "accessories on request):** device used to recharge the battery.
- M. Tip Guard:** anti-kickback device
- N. Battery location:** place where the battery is inserted in the machine.
- O. Nut or tightening knob**

### 3.4 IDENTIFICATION LABEL

The identification label holds the following data (fig. 2):

1. Sound power level
2. Conformity marking
3. Month/Year of manufacture
4. Type of machine
5. Power voltage
6. Serial number
7. Name and address of Manufacturer
8. Article code
9. Length of the guide bar
10. Machine description

Write the identification data of the machine in the specific space on the label on the back of the cover page.

**IMPORTANT** Quote the information on the product identification label whenever you contact an authorised service centre.

## 4. ASSEMBLY

**⚠** *The safety regulations to follow are described in chap. 2. Strictly comply with these instructions to avoid serious risks or dangers.*

For storage and transport purposes, some components of the machine may not be installed in the factory and have to be assembled after unpacking. Follow the instructions below.

**⚠** *Unpacking and completing the assembly should be done on a flat and stable surface, with enough space for machine handling and its packaging, always making use of suitable equipment. Do not use the machine until all the instructions provided in the "ASSEMBLY" section have been carried out.*

### 4.1 ASSEMBLY COMPONENTS

The packaging holds the components needed for assembly as listed in the table below:

Guide bar fitted with bar cover
Toothed chain
Key (if provided)
Documentation

#### 4.1.1 Unpacking

1. Carefully open the packaging, paying attention not to lose components.
2. Consult the documentation in the box, including these instructions.
3. Remove all the unassembled parts from the box.
4. Remove the machine from the box.
5. Dispose of the box and packaging in compliance with local regulations.

### 4.2 ASSEMBLY OF THE GUIDE BAR AND TOOTHED CHAIN

**⚠** *Always wear heavy duty gloves when handling the bar and chain. Mount the bar and chain very carefully so as not to impair the safety and efficiency of the machine. If in doubt, contact your dealer.*

**⚠** *Perform all operations after removing the battery.*

**⚠** *Before assembling the bar, check that the chain brake is not engaged (par. 5.4).*

1. Using the supplied wrench unscrew the nut or use the **tightening knob** (Fig. 3.A) and remove the chain guard (Fig. 3.B) to access the drive pinion and bar seat.
2. Mount the bar (Fig. 4.A) by inserting the stud bolt (Fig. 4.B) in the groove (Fig. 4.C) and push it towards the back of the machine body.
3. Make sure the chain tension adjuster pin (Fig. 4.D) is correctly inserted in the corresponding hole in the bar; otherwise use a screwdriver to tighten the chain tension adjuster screw (Fig. 4.E), until the pin is inserted completely (if provided).
4. Tilt the machine to make it easier to wind the chain around the drive sprocket (Fig. 5).
5. Mount the chain (Fig. 6.A) around the drive sprocket (Fig. 6.B) and along the bar guide (Fig. 6.C) being careful to follow the sliding direction.

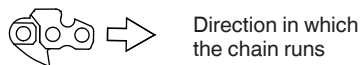

6. If the tip of the bar is equipped with a nose sprocket, make sure the drive links are correctly inserted in the sprocket rims (Fig. 7).
7. Refit the guard (Fig. 8.A), without fully tightening the nut or knob (Fig. 8.B).
8. Turn the chain tension adjuster screw or act on the ring nut (Fig. 9.A) to achieve the desired tension (Fig. 10) (par. 6.1.3).
9. Raise the bar and tighten the guard nut or the knob securely using the wrench supplied (Fig. 11. A).

## 5. CONTROLS

### 5.1 THROTTLE TRIGGER LEVER

It allows the activation of the chain.

The activation of the throttle trigger lever (Fig. 12.A), is possible only after that the throttle lock button is pressed (Fig. 12.B).

The cutting means stops automatically when the throttle safety lever is released.

### 5.2 INTERLOCK BUTTON

The throttle lock lever (Fig. 12.B) allows the throttle trigger button to be used (Fig. 12.A).

### 5.3 CHAIN BRAKE

This is a safety braking system that blocks the chain movement when kickback occurs during

cutting. Kickbacks occur following an irregular contact of the tip of the bar, with a rapid upward movement of the bar that causes the hand to strike the front guard (Fig. 1.D) It must be manually released to disengage the chain brake.



Chain brake engaged. This is achieved when the front hand guard is pushed all the way forward.



Chain brake disengaged. This is achieved when the front hand guard is pulled all the way back, towards the machine body, until it clicks into position.

**⚠ Do not use the machine if the chain brake does not function correctly and have it inspected by your dealer.**

## 6. USING THE MACHINE

**⚠ The safety regulations to follow are described in chap. 2. Strictly comply with these instructions to avoid serious risks or dangers.**

**IMPORTANT** For instructions regarding the motor and the battery (if supplied), read the relevant manuals.

### 6.1 PRELIMINARY PROCEDURES

Before starting to work, it is necessary to carry out several checks and operations to ensure you can work efficiently and in maximum safety.

#### 6.1.1 Checking the battery

Purchase the battery with the capacity that most suits your operational requirements and fully charge it according to the instructions in the battery booklet.

The list of approved batteries for this machine is found in the "Technical Data" table (sheet ii).

- Before each use:
  - check the battery charge status according to the instructions in the battery booklet.

#### 6.1.2 Filling with chain lubrication oil

Fill with chain lubrication oil before using the machine. For oil filling methods and precautions see par. 7.3.

### 6.1.3 Checking the chain tension

**⚠ Perform all operations with the motor off.**

**⚠ Always wear heavy duty work gloves.**  
Check the chain tension.

The tension is correct when the drive links do not slip out of the chain guides if you hold the chain in the middle of the bar (Fig. 10).

To adjust the chain tension:

1. loosen the cover nut, using the supplied wrench or loosen the knob (Fig. 3 A);
2. turn the chain tension adjuster screw or act on the ring nut (Fig. 9 A) to achieve the desired tension;



3. raise the bar and tighten the guard nut securely using the wrench supplied or tighten the knob (Fig. 11 A)

**⚠ Never work with the chain loose, as it can be hazardous if the chain slips out of the bar guides.**

**IMPORTANT** During the first period of use (or after replacing the chain) it must be checked more frequently due to settling of the chain.

### 6.2 SAFETY CHECKS

Run the following safety checks and check that the results correspond to those outlined on the tables.

**⚠ Always carry out the safety checks before use.**

**⚠ Always carry out a daily inspection of the machine before use, after a fall or other impact to detect any damage or significant defects.**

#### 6.2.1 General safety check

Object	Result
Grip and guards	Clean, dry, without traces of oil and grease, and fixed correctly and firmly to the machine.
Screws on the machine and blade	Correctly tightened (not loose)

Cooling air ducts	Not clogged
Guide rod	Properly installed
Chain	Sharp, not damaged or worn, mounted and tensioned correctly.
Guards	Intact, undamaged.
Battery	No damage to the casing, no liquid leakage
Machine	No signs of damage or wear
Throttle trigger lever, safety button	The levers must move freely and not be forced.
Test driving	No abnormal vibrations. No abnormal sound

### 6.2.2 Machine operating test

Action	Result
Fit the battery inside its housing (par. 7.2.3) Activate the throttle trigger lever. (Fig. 12 A) (without pressing the throttle lock button (Fig. 12 B))	The throttle trigger lever remains blocked.
Press the throttle lock button (Fig. 12 B) and throttle trigger lever (Fig. 12 A)	The levers must move freely and not be forced. The chain moves.
Release the throttle trigger lever (Fig. 12 A) or press the lock button (Fig. 12 B).	The lever automatically and rapidly returns to the idle position. The chain should stop.

#### CHECKING THE CHAIN BRAKE

- |                                                                                                                                                                                                                                                                                        |                                                                                                                                                                                                       |
|----------------------------------------------------------------------------------------------------------------------------------------------------------------------------------------------------------------------------------------------------------------------------------------|-------------------------------------------------------------------------------------------------------------------------------------------------------------------------------------------------------|
| <ol style="list-style-type: none"> <li>1. Start the machine (par. 6.3)</li> <li>2. Grasp the hand grips firmly with both hands.</li> <li>3. Use the throttle lever to keep the chain moving, push the front hand guard forwards using the back of your left hand (par. 5.3)</li> </ol> | <ol style="list-style-type: none"> <li>3. The chain must stop moving immediately. When the chain has stopped, release the throttle trigger lever and disengage the chain brake (par. 5.3).</li> </ol> |
|----------------------------------------------------------------------------------------------------------------------------------------------------------------------------------------------------------------------------------------------------------------------------------------|-------------------------------------------------------------------------------------------------------------------------------------------------------------------------------------------------------|

**!** *If any of the results fail to match the instructions provided in the tables, do not use the machine! Contact a service centre to have it checked and repaired if necessary.*

### 6.3 START-UP

1. Remove the bar cover guard (Fig. 1.J).
2. Make sure the bar and the chain are not touching the ground or any other object.
3. Insert the battery correctly into its housing (par. 13 K) (par. 7.2.3).
4. Disengage the chain brake (par. 5.3)
5. Press the throttle lock button (Fig. 12.B) and throttle trigger lever. (Fig. 12.A).

### 6.4 WORKING

Before felling or delimiting for the first time, make sure:

- to have been specifically trained to use this type of equipment;
- to have carefully read the safety regulations and user instructions contained in this manual;
- you practise first on logs on the ground or attached to trestles, in order to get familiar with the machine and the most suitable cutting techniques.

To use the machine proceed as follows:

- Always disengage the chain brake, pulling the lever towards you before using the throttle.
- The machine must always be firmly held in both hands, with the left hand on the front hand grip and the right hand on the rear hand grip, even if the operator is left-handed.

**!** *Stop the machine immediately if the chain stops during sawing.*

**NOTE** *During use, the battery is protected against total drainage with a protective device that switches off the machine and stops it from working.*

**NOTE** *If the chainsaw stops working during the cutting, wait 15mins to cool down the machine, then re-start it.*

#### 6.4.1 Checks to be conducted whilst working

##### 6.4.1.a Checking the chain tension

The chain tends to stretch gradually as you work, so you need to check its tension frequently (par. 6.1.3).

##### 6.4.1.b Checking the oil delivery

**IMPORTANT** *Never use the machine without lubrication!*

 **Make sure the bar and the chain are in place when you check the oil delivery.**

Start the motor (par. 6.3) and check if the chain oil is delivered as shown in (fig. 14).

## 6.5 FORESTRY WORK

### 6.5.1 Delimiting a tree

 **Make sure there is nothing or nobody in the area where the branches will fall.**

1. Stand opposite the branch you want to cut.
2. Start cutting lower branches followed by the higher ones.
3. Make first cut from the bottom towards the top (Fig. 15.A). Complete delimiting by cutting from top to bottom, as shown in (Fig. 15.B).

### 6.5.2 Felling a tree

**IMPORTANT** *Where two or more persons are working together on felling and bucking operations, such operations must be performed in separate areas at a distance from each other of at least 2.5 times the height of the tree being felled. Do not fell trees if this involves risks of injuring people, coming into contact with a power line or causing any form of damage. If the tree should come into contact with a main power line, report the incident immediately to the network provider.*

Before commencing the felling operations:

- it is necessary to evaluate the natural inclination of the tree, the part where the branches are larger and the wind direction, to assess how the tree will actually fall;
- remove any dirt, stones, pieces of bark, nails, metal staples and wire;
- clear the area around the tree and find a stable place to stand;
- plan obstacle-free escape routes at a 45° angle back and away from the direction of the fall (Fig. 16) which allow the operator to escape to a safe zone, about 2.5 times the height of the tree being felled;
- Stand uphill of the land onto which the tree will probably roll or fall over after felling.

#### • Performing a face notch

1. Stand to the right of the tree, behind the chainsaw.
2. Saw a horizontal face notch to 1/3 of the diameter of the tree, perpendicular to the direction in which it will fall (Fig. 17.A).

#### • Felling back cut

1. Perform the felling back cut at least 5 cm higher than the horizontal face notch (Fig. 18.B).
2. Perform the felling back cut leaving sufficient wood to act as a "hinge" (Fig. 18.C). The hinge wood will prevent the tree from twisting and falling in the wrong direction. Do not cut through the hinge.
3. Reduce the thickness of this hinge without pulling out the bar, until the tree falls.
4. If there is any risk of the tree not falling in the desired direction, or that it might lose its balance moving backwards and bending the toothed chain, stop cutting before completing the felling back cut and use some wooden, plastic or aluminium wedges (Fig. 19.D) to open the cut. Force the tree to fall along the desired line by hitting the wedges with a sledge hammer.
5. When the tree starts to fall, it is necessary to withdraw the machine from the cut, switch it off (par. 6.6), lie it on the ground and take the foreseen exit route. Beware of falling branches and pay attention where you put your feet.

### 6.5.3 Limbing tree branches

Limbing means removing the branches from a felled tree.

 **Be careful of where the branches are lying on the ground, the risk of them being under tension, the direction the branch may go during cutting and the risk of the tree being unstable after the branch has been cut.**

When limbing, it is necessary to leave the lower, larger branches to support the trunk on the ground. Remove the small branches with a single cut (Fig. 20.A).

It is recommended to cut the tensioned branches working from the bottom upwards to prevent the chainsaw from bending (Fig. 20.B).

### 6.5.4 Bucking the trunk

Bucking means sawing a tree trunk into logs.

It is essential to make sure your feet are positioned firmly on the ground, and your weight is distributed equally on both feet. If possible, it is recommended to raise and support the trunk using branches, logs or blocks of wood.

It is easier to saw a log using the spiked bumper (Fig. 1H):



1. plant the spiked bumper into the log and use it as a pivot. Cut with an arched motion to make the bar penetrate the wood (Fig. 21);
2. repeat several times if necessary, changing the point where you plant the spiked bumper.

#### • Trunk lying on the ground

When the entire trunk is lying on the ground, it is bucked from the top down (overbucking) (Fig. 22.A).

- Cut up to half the diameter, roll the log over and finish sawing on the other side.

#### • Trunk resting on one end only

When the trunk is resting on one end only:

- saw through 1/3 of the diameter from the bottom up (underbucking) (Fig. 23.A);
- then perform the final cut, overbucking to reach the first cut (Fig. 23.B).

#### • Trunk resting on both ends

When the trunk is resting on both ends:

- saw through 1/3 of the diameter from the top down (overbucking) (Fig. 24.A);
- then perform the final cut, underbucking the lower 2/3 to reach the first cut (Fig. 24.B).

#### • Sloping trunk

Always stand uphill when bucking a sloping trunk (Fig. 25).

During the operation, to maintain control when the cut is almost complete, reduce the bucking pressure without removing your hands from the machine hand grips. Take all necessary precautions to prevent the machine from coming into contact with the ground.

## 6.6 STOP

To stop the machine:

1. Release the throttle trigger lever (Fig. 12.A).

**⚠ After releasing the throttle control it takes a few seconds for the toothed chain to stop.**

Always stop the machine:

- when moving between work areas.

**⚠ Do not keep your finger on the safety button when moving the machine to avoid accidentally enabling the machine.**

## 6.7 AFTER USE

1. Press the lock push-button placed in the battery on the machine (Fig. 26 A), remove the battery from its housing (Fig. 26.K) and recharge it (par. 7.2.2);
2. Mount the protection bar cover (Fig. 1.J);

3. allow the motor to cool before storing in an enclosed space;
4. loosen the bar fastening nut or the knob to reduce chain tension (par. 6.1.3);
5. carefully remove any dust and debris and remove all traces of sawdust or oil deposits from the chain (par. 7.4);
6. check there are no loose or damaged components. If necessary, replace the damaged components and tighten any screws and loose bolts.

**IMPORTANT** *Always remove the battery (par. 7.2.2) and fit the blade guard whenever the machine is unused or left unattended.*

## 7. ROUTINE MAINTENANCE

### 7.1 GENERAL INFORMATION

**⚠ The safety regulations to follow are described in chap. 2. Strictly comply with these instructions to avoid serious risks or dangers.**

**⚠ Before conducting any inspections, cleaning or maintenance/adjustment interventions on the machine:**

- **Stop the machine and turn off the motor;**
- **Wait until the chain is stationary;**
- **Remove the battery from its housing;**
- **Apply the bar cover, except when working directly on the chain or bar itself.**
- **Wait until the motor is sufficiently cold;**
- **Read the relevant instructions;**
- **Use suitable clothing, protective gloves and goggles;**

• The frequency and types of maintenance are summarised in the "Maintenance Table". This table will help you maintain your machine's safety and performance. It summarises the main interventions to be made and the frequency applicable to each of them. Carry out the relevant intervention according to the first deadline.

- The use of non-genuine and/or incorrectly assembled spare parts and attachments could adversely affect machine operation and safety. The manufacturer shall decline all liability in the event of injuries or damages caused by such parts.
- Genuine spare parts are supplied by authorised assistance workshops and dealers.

**IMPORTANT** *Any maintenance and adjustment operations not described in this manual must be carried out by your dealer or Authorised Service Centre.*

## 7.2 BATTERY

### 7.2.1 Battery power reserve

Battery autonomy is mainly influenced by:

- a. environmental factors, that cause higher energy requirements:
  - cutting trees and branches that are too thick.
- b. operator behaviour that should be avoided:
  - switching the machine on and off frequently whilst working;
  - adopting a cutting technique that is unsuitable for the work to be performed (par. 6.5).

To optimise battery power reserve it is always recommended to:

- cut wood when dry;
- use the most appropriate technique for the work to be performed.

If the need arises to use the machine for sessions which exceed the capability of a standard battery, it is possible to:

- purchase a second standard battery to immediately replace the discharged battery, without compromising the continuity of operations.

### 7.2.2 Battery removal and recharging

1. Press the lock push-button placed in the battery (Fig. 26.A) and remove the battery (Fig. 26.K).
2. Fit the battery in the battery charger housing and connect the battery charger to a mains power socket with voltage matching the one indicated on the rating plate (Fig. 27).
3. Fully charge the battery according to the instructions in the battery/battery charger booklet.

**NOTE** *The battery is equipped with a guard that inhibits recharging if the environmental temperature is not between 4~40°C.*

**NOTE** *The battery can be recharged at any time, even partially, with no risk of damaging it.*

### 7.2.3 Refitting the battery on the machine

When recharging is completed:

1. Remove the battery from the housing in the battery charger (do not keep charging when recharging is completed) and disconnect the battery charger from the electrical outlet (Fig. 29).

2. Insert the battery into its housing on the machine (Fig. 13.K).
3. Push down the battery all the way until you hear a “click” that locks it in place and guarantees the electrical contact.

## 7.3 TOPPING UP THE CHAIN OIL TANK

**NOTE** *The following symbol is found near the chain oil tank cap (fig. 29.A):*



Chain oil tank

**IMPORTANT** *Only use chainsaw oil or adhesive oil for chainsaws. Do not use oil containing impurities so as not to block the oil filter and to prevent irreparable damage to the oil pump.*

It is essential that you use good quality oil to lubricate the cutting parts effectively. Used or poor quality oil does not guarantee good lubrication and reduces the working life of the chain and bar.

**IMPORTANT** *Never run the chain without sufficient oil, this could damage the saw and compromise safety.*

Check the amount of oil in the chainsaw by checking the oil level indicator (Fig. 29.B).

If the oil level is low, top up as follows:

1. Unscrew and remove the cap (Fig. 29.A) from the oil tank.
2. Pour oil in the tank and monitor the level on the indicator (Fig. 29.B).
3. Make sure no impurities penetrate the oil tank when filling.
4. Screw on the oil cap and tighten it.

## 7.4 CLEANING

### 7.4.1 Cleaning the machine and the motor

After every work session, clean the machine thoroughly to remove all dust and debris.

- To reduce fire hazards, keep the machine and, in particular, the motor free of leaves, branches or excessive grease.
- Always clean the machine after use with a damp cloth dipped in neutral detergent.
- Remove all traces of humidity using a soft damp cloth. Humidity can generate risks of electric shocks.
- Do not use aggressive detergents or solvents to clean the plastic parts or hand grips.
- Do not spray water onto the motor and electrical components and prevent them from getting wet.

- To avoid overheating and damage to the motor or the battery, always keep the cooling air vents clean and free of debris.

#### 7.4.2 Cleaning the chain

Remove any traces of sawdust or oil deposits from the chain every time it is used.

If there is excessive dirt or resin build-up, disassemble the chain and place it in a container with a specific cleanser for a few hours. Then rinse it with clean water and treat it with a suitable anticorrosive spray, before reassembling on the machine.

#### 7.5 CHAIN CATCHER

Check the chain stop pin conditions before each use (Fig. 1.G) and repair in the event of damages.

#### 7.6 MACHINE AND BAR LUBRICATION HOLES

Before daily use, remove the guard (par. 4.2), disassemble the bar and check that machine lubrication holes (Fig. 30.A) and guide bar (Fig. 30.B) are not clogged.

#### 7.7 NUTS AND BOLTS

- Keep all nuts, bolts and screws tight to be sure the equipment is in safe working condition.
- Check regularly that the handles are fixed firmly.

### 8. OCCASIONAL MAINTENANCE

#### 8.1 CHAIN DRIVE SPROCKET

Regularly check the condition of the sprocket with your local dealer and replace it when wear exceeds the accepted limits.

**⚠ Do not mount a new chain with a worn sprocket or vice-versa.**

#### 8.2 MAINTENANCE OF THE TOOTHED CHAIN

**⚠ To ensure that the chainsaw works safely and efficiently, it is essential that the cutting means are well-sharpened.**

**⚠ Always wear heavy duty gloves when handling the bar and chain.**

Chain sharpening is necessary when:

- The sawdust looks like dust.
- Cutting becomes more difficult.
- The cut is not straight.
- Vibrations increase.

**⚠ Kickback may occur if the chain is not sufficiently sharpened**

**IMPORTANT** *It is recommended to have an Authorised centre sharpen the chain using the right tools to ensure minimum removal of material and even sharpness on all the cutting edges.*

#### 8.2.1 Replacing the toothed chain

Replace the chain whenever:

- the length of the cutting edges reduces to 5 mm or less;
- there is too much play between the links and the rivets.
- the cutting speed is too slow and the repeated sharpening does not improve the cutting speed. The chain is worn.

**IMPORTANT** *After replacing the chain, its tension level must be checked more frequently due to settling of the chain.*

#### 8.3 GUIDE BAR MAINTENANCE

**NOTE** *Any work on the guide bar requires specific experience and special tools in order to achieve top workmanship standards; for safety purposes, we recommend you contact your dealer to ensure work is done correctly.*

To avoid asymmetrical wear on the bar, make sure it is turned over periodically.

To keep the bar in perfect working order, proceed as follows:

1. grease the bearings on the nose sprocket (if present) with the syringe (not included).
2. clean the bar groove with the scraper (not included) (Fig. 31.A);
3. clean the lubrication holes (Fig. 31.B);
4. with a flat file, remove burr from the edges and level off the guides.

#### 8.3.1 Replacing the bar

Replace the bar whenever:

- the groove is not as deep as the height of the drive links (which must never touch the bottom);
- the inside of the guide is worn enough to make the chain lean to one side.

## 9. STORING

### 9.1 STORING THE MACHINE

When the machine is to be stored away:

1. Remove the battery from its housing and recharge it;
2. Mount the bar cover.
3. Wait until the motor is sufficiently cold;
4. Clean (par. 7.4).
5. Check there are no loose or damaged components. If necessary, replace the damaged components and tighten any screws and loose bolts or contact the authorised service centre.
6. Store the machine:
  - in a dry place
  - protected from inclement weather
  - in a place where children cannot get to it
  - making sure that keys or tools used for maintenance are removed.
  - at an ambient temperature between -20 to 85° C

### 9.2 STORING THE BATTERY

The battery must be stored indoors and free from humidity, to a temperature between:

- 0°C - 60°C for 1 month
- 0°C - 45°C for 3 months
- 0°C- 25°C for 1 year

**NOTE** *If unused for any length of time, recharge the battery every two months to prolong its working life.*

## 10. HANDLING AND TRANSPORTATION

Whenever the machine is to be handled, raised, transported or tilted you must:

- Stop the machine;
- Wait until the chain is stationary;
- Remove the battery from its housing and recharge it;
- Mount the bar cover;
- Wait until the motor is sufficiently cold;
- Wear heavy work gloves;
- Only hold the machine using the hand grips and position the bar in the opposite direction to that used during operation;

When transporting the machine on a vehicle, always:

- fasten the machine securely with cables or chains;

- position it so that it does not cause a hazard to anyone

## 11. ASSISTANCE AND REPAIRS

This manual provides all the necessary information to run the machine and for correct basic maintenance operations which can be performed by the user. Any regulations and maintenance operations not described herein must be carried out by your Dealer or Authorised Service Centre, which have the necessary knowledge and equipment to ensure that the work is carried out correctly, maintaining the correct degree of safety and the original operating conditions of the machine.

Any operations performed in unauthorised centres or by unqualified persons will totally invalidate the Warranty and all obligations and responsibilities of the Manufacturer.

- Only authorised service centres can carry out guaranteed repairs and maintenance.
- The authorised service centres only use genuine spare parts. Genuine spare parts and accessories have been designed specifically for machines.
- Non-genuine spare parts and accessories are not approved. Use of non-genuine spare parts and accessories cause the warranty to be invalidated.
- It is advisable to send your machine once a year to an authorised service centre for servicing, assistance and safety device inspection.

## 12. WARRANTY COVERAGE

The warranty covers all material and manufacturing defects. The user must follow all the instructions provided in the accompanying documentation.

The warranty does not cover damages caused by:

- Failure to become familiar with the documentation accompanying the machine.
- Carelessness.
- Incorrect or prohibited use or assembly.
- Use of non-genuine spare parts.
- Use of accessories not supplied or approved by the manufacturer.

The warranty does not cover:

- Normal wear and tear of consumables, such as cutting means, safety bolts.
- Normal wear and tear.

The purchaser is protected by his or her own national legislation. The purchaser's rights under the national laws or his or her own country are not in any way restricted by this warranty.

### 13. MAINTENANCE TABLE

Intervention	Frequency		Paragraph
	First time	And then after every	
<b>MACHINE</b>			
Check all fasteners	-	Before each use	7.7
Safety checks/check controls	-	Before each use	6.2
Check the chain catcher	-	Before each use	7.5
General cleaning and inspection	-	After each use	7.4
Cleaning the chain	-	After each use	7.4.2
Check the machine and bar lubrication holes	-	Before each use	7.6
Check the chain drive sprocket	-	Once a month	8.1 *
Chain maintenance	-	-	8.2 *
Bar maintenance	-	-	8.3
Topping up the chain oil level	-	Before each use	7.3

\* Interventions which must be carried out by your dealer or an authorised service centre

### 14. TROUBLESHOOTING

PROBLEM	PROBABLE CAUSE	SOLUTION
1. Activating the throttle trigger lever and the throttle lock button, the machine does not start	Battery is not inserted or is inserted incorrectly	Make sure that the battery is inserted correctly (par. 7.2.3)
	Low battery	Check the battery status and recharge if necessary (par. 7.2.2).
	Machine damaged	Do not use the machine Remove the battery and Contact a Service Centre
2. The motor shuts down whilst working	Battery is not inserted correctly	Make sure that the battery is inserted correctly (par. 7.2.3)
	Low battery	Check the battery status and recharge if necessary (par. 7.2.2).
	Machine damaged	Do not use the machine Remove the battery and Contact a Service Centre.
	A motor protection trips	wait 15min for the machine to cool down and then restart it

3. With the throttle lock button and throttle trigger lever on, the chain does not turn	Excessive chain tensioning	Retension the chain (par. 6.1.3).
	Bar and chain problems	Check that the chain runs freely and the bar guides are not deformed (par. 8.2, 8.3).
	Machine damaged.	Do not use the machine. Immediately turn off the machine, remove the battery and Contact an Authorised Service Centre.
4. The chain heats and emits smoke on the end part of the bar.	Excessive chain tensioning	Retension the chain (par. 6.1.3).
	Lubricant oil tank empty.	Fill the lubricant oil tank (par. 7.3).
5. The motor runs irregularly and lacks power when revved	Bar and chain problems	Check that the chain runs freely and the bar guides are not deformed.
6. No oil is released	Poor quality oil	When the motor is cold, empty the tank, clean it and the pipes with liquid detergent and change the oil.
	Lubrication holes are clogged	Cleanthe lubrication holes (chapter 7.6)
7. The machine has struck a foreign body.	Damaged or loose parts.	Stop the machine (chap. 6.6). Inspect for damage. Check for and tighten any loose parts. Have all checks, repair work and replacements carried out by an Authorised Centre only.
8. Excessive noise and/ or vibration is experienced whilst working	Loose or damaged parts	Turn off the machine, remove the battery and: <ul style="list-style-type: none"> <li>– inspect for damage;</li> <li>– check for and tighten any loose parts;</li> <li>– have any damaged parts replaced or repaired with parts having equivalent specifications.</li> </ul>
9. The machine gives off smoke whilst working	Machine damaged	Do not use the machine. Immediately turn off the machine, remove the battery and Contact an Authorised Service Centre.
10. Battery power reserve is low	Severe working conditions requiring greater current absorption	Optimise operations (par. 7.2.1)
	Battery is insufficient for operating requirements	Use a second battery or extended battery (par. 7.2.1)
	Decrease in battery capacity	Purchase a new battery

11. The battery charger is not recharging the battery	Battery is not correctly inserted in the battery charger	Check it is correctly inserted (par. 7.2.2)
	Unsuitable environmental conditions	Recharge the battery in places with suitable temperatures (see battery/battery charger instruction manual)
	Dirty contacts	Clean the contacts
	The battery charger is not energised	Check it is plugged in and the power socket is energised
	Faulty battery charger	Replace with an original spare part
		If the problem persists, refer to the battery/ battery charger manual

If problems persist after having performed the above operations, contact your dealer.

## 15. ATTACHMENTS ON REQUEST

### 15.1 BATTERY

Different capacity batteries are available to suit specific operating requirements (Fig. 32). The list of approved batteries for this machine is found in the "Technical Data" table.

### 15.2 BATTERY CHARGER

Device used to recharge the battery (Fig. 33).

### 15.3 BARS AND CHAINS

The "Correct bar and chain combination table" contains a list of all possible combinations between bar and chain. The same table also provides the specification data for all chains and bars approved for use on each machine.

**⚠ Only use the replacement bars and chains listed in the table. The use of unapproved combinations may be hazardous and cause serious injuries to operators and damage the machine.**

**⚠ In consideration that the selection, application and use of the bar and chain are actions made solely by the user, at his own discretion, the latter assumes responsibility for damages of any kind arising from such actions. When in doubt or if lacking knowledge of the specifics of each bar or chain, contact your dealer or an authorised garden centre.**



## ÍNDICE

1. INFORMACIÓN GENERAL .....	1
2. NORMAS DE SEGURIDAD .....	2
3. CONOCER LA MÁQUINA .....	6
3.1 Descripción máquina y uso previsto .....	7
3.2 Señales de seguridad .....	7
3.3 Componentes principales .....	8
3.4 Etiqueta de identificación .....	8
4. MONTAJE .....	9
4.1 Componentes para el montaje .....	9
4.2 Montaje de la barra de conducción y de la cadena dentada .....	9
5. MANDOS DE CONTROL .....	9
5.1 PALANCA mando acelerador .....	9
5.2 BOTÓN de bloqueo del acelerador .....	10
5.3 Freno cadena .....	10
6. USO DE LA MÁQUINA .....	10
6.1 Operaciones preliminares .....	10
6.2 Controles de seguridad .....	11
6.3 Arranque .....	11
6.4 Trabajo .....	12
6.5 Trabajos forestales .....	12
6.6 Parada .....	13
6.7 Después del uso .....	14
7. MANTENIMIENTO ORDINARIO .....	14
7.1 Información general .....	14
7.2 Batería .....	14
7.3 Suministro depósito aceite de la cadena .....	15
7.4 Limpieza .....	15
7.5 Perno tope cadena .....	15
7.6 Orificios de lubricación de la máquina y de la barra .....	15
7.7 Tuercas y tornillos de fijación .....	16
8. MANUTENCIÓN EXTRAORDINARIA .....	16
8.1 Piñón de arrastre de la cadena .....	16
8.2 Mantenimiento de la cadena dentada .....	16
8.3 Mantenimiento de la barra de conducción .....	16
9. ALMACENAMIENTO .....	16
9.1 Almacenamiento de la máquina .....	16
9.2 Almacenamiento de la batería .....	17
10. DESPLAZAMIENTO Y TRANSPORTE .....	17
11. ASISTENCIA Y REPARACIONES .....	17
12. COBERTURA DE LA GARANTÍA .....	17
13. TABLA DE MANTENIMIENTOS .....	18
14. IDENTIFICACIÓN DE PROBLEMAS .....	18
15. ACCESORIOS POR ENCARGO .....	20
15.1 Baterías .....	20
15.2 Cargador de la batería .....	20
15.3 Barras y cadenas .....	20

## 1. INFORMACIÓN GENERAL

### 1.1 CÓMO LEER EL MANUAL

En el texto del manual, algunos párrafos que contienen información de especial importancia a fines de seguridad o de funcionamiento están destacados en modo diferente de acuerdo con el siguiente criterio:

**NOTA** o **IMPORTANTE** ofrece información u otros detalles relativos a lo descrito anteriormente, con la intención de no dañar la máquina ni causar daños.

El símbolo  señala un peligro. El incumplimiento de la advertencia comporta posibilidad de lesiones personales o a terceros y/o daños.

Los párrafos marcados con un recuadro de puntos grises indican características opcionales que no están presentes en todos los modelos documentados en este manual. Verificar si la característica está presente en este modelo.

Todas las indicaciones "anterior" "posterior", "derecha" e "izquierda" hacen referencia a la posición de trabajo del operador.

### 1.2 REFERENCIAS

#### 1.2.1 Figuras

Las figuras en estas instrucciones de uso están numeradas 1, 2, 3 y así sucesivamente. Los componentes indicados en las figuras se indican con las letras A, B, C, y así sucesivamente. Una referencia al componente C en la figura 2 se indica con la indicación: «Ver Fig. 2.C» o simplemente «(Fig.2.C)».

Las figuras son indicativas. Las piezas reales pueden variar respecto a aquellas representadas.

#### 1.2.2 Títulos

El manual está dividido en capítulos y párrafos. El título del párrafo "2.1 Preparación" es un subtítulo de "2. Normas de seguridad". Las



referencias a títulos o párrafos están señaladas con la abreviación cap. o párr. y el número correspondiente. Ejemplo: “cap. 2” o “párr. 2.1”.

## 2. NORMAS DE SEGURIDAD

### 2.1 ADVERTENCIAS GENERALES DE SEGURIDAD PARA LAS HERRAMIENTAS ELÉCTRICAS

**⚠ ATENCIÓN** Leer atentamente las advertencias de seguridad y todas las instrucciones. El incumplimiento de las instrucciones y advertencias puede causar descargas eléctricas, incendios y/o graves lesiones.

Conservar todas las advertencias e instrucciones para futuras consultas.

El término “herramienta eléctrica” citado en las advertencias se refiere a su equipo con alimentación a batería (sin cable).

#### 1) Seguridad de la zona de trabajo

- Mantener limpia y bien iluminada la zona de trabajo.** Áreas oscuras y desordenadas facilitan los accidentes.
- No use la herramienta eléctrica en ambientes con riesgo de explosión, en presencia de líquidos inflamables, gases o polvo.** Las herramientas eléctricas generan chispas que pueden incendiar el polvo o los vapores.
- Mantener alejados a los niños y demás personas cuando se use una herramienta eléctrica.** Las distracciones pueden causar la pérdida de control.

#### 2) Seguridad eléctrica

- El enchufe de la herramienta eléctrica ha de coincidir con la toma de corriente. No modifique de ninguna manera el enchufe. No utilice enchufes adaptadores con herramientas eléctricas conectadas a tierra.** El uso de enchufes no modificados y tomas adecuadas reducirá el riesgo de descargas eléctricas.
- Evite el contacto del cuerpo con superficies conectadas a tierra, como tubos, radiadores, cocinas y frigoríficos.** Existe un mayor riesgo de descargas eléctricas si el cuerpo está conectado a tierra.
- No esponga las herramientas eléctricas a la lluvia ni a ambientes húmedos.** La entrada de agua en una herramienta

eléctrica aumenta el riesgo de descargas eléctricas.

- No utilice el cable de forma incorrecta. Nunca utilice el cable para transportar, tirar o desconectar la herramienta eléctrica. Mantenga el cable alejado de fuentes de calor, aceite, bordes afilados y elementos en movimiento.** Un cable dañado o enredado aumenta el riesgo de descargas eléctricas.
- Cuando se utilice una herramienta eléctrica al aire libre, utilice una alargadera apta para el uso en exteriores.** El uso de un cable adecuado para el uso en el exterior reduce el riesgo de descargas eléctricas.
- Si no pudiera evitarse utilizar una herramienta eléctrica en un ambiente húmedo, utilice una alimentación protegida con un dispositivo de corriente residual (RCD).** El uso de un RCD reduce el riesgo de descargas eléctricas.

#### 3) Seguridad personal

- Esté atento, controle sus acciones y use la herramienta eléctrica de forma razonable. No use la herramienta eléctrica cuando esté cansado o bajo el efecto de drogas, alcohol o medicinas.** Una distracción durante el uso de una herramienta eléctrica puede causar graves lesiones personales.
- Utilice ropa protectora. Use siempre gafas de protección.** El uso de equipo de protección como máscaras antipolvo, zapatos antideslizantes, cascos protectores o auriculares, reduce las lesiones personales.
- Evite arranques no intencionados. Asegúrese de que el aparato esté apagado antes de introducir la batería, agarrar o transportar la herramienta eléctrica.** Transportar una herramienta eléctrica con el dedo en el interruptor o montar la batería con el interruptor en posición “ON” facilita los accidentes.
- Extraiga toda llave o herramienta de regulación antes de accionar la herramienta eléctrica.** Una llave o una herramienta que permanece en contacto con una parte giratoria puede provocar lesiones personales.
- No se desequilibre. Mantenga siempre un apoyo y equilibrio adecuados.** Esto permite un mejor control de la herramienta eléctrica en situaciones inesperadas.
- Lleve indumentaria adecuada. No lleve vestidos anchos o accesorios. Mantenga el pelo, los vestidos y los guantes**

alejados de las partes en movimiento.

La ropa ancha, los accesorios o el pelo largo pueden quedar atrapados en las partes en movimiento.

- g) **Si tuviera que conectar dispositivos a instalaciones para la extracción y la recogida de polvo, asegúrese de que se conecten y se usen adecuadamente.** El uso de estos dispositivos puede reducir los riesgos relacionados con el polvo.
  - h) **No deje que la familiaridad adquirida con el uso habitual de la máquina le haga sentir demasiado confiado hasta el punto de no respetar los principios de seguridad.** Una acción negligente puede causar lesiones graves en tan solo una fracción de segundo.
- 4) **Uso y vigilancia de la herramienta eléctrica**
- a) **No sobrecargue la herramienta eléctrica. Use la herramienta eléctrica apropiada para el trabajo.** La herramienta eléctrica adecuada efectuará un trabajo mejor y más seguro a la velocidad para la cual se ha proyectado.
  - b) **No utilice la herramienta eléctrica si el interruptor no es capaz de ponerla en marcha o pararla normalmente.** Una herramienta eléctrica que no se puede accionar con el interruptor resulta peligrosa y debe ser reparada.
  - c) **Extraer el acumulador de su compartimento antes de efectuar cualquier regulación o cambio de accesorios, o antes de guardar la herramienta eléctrica.** Estas medidas preventivas de seguridad reducen el riesgo de puesta en marcha accidental de la herramienta eléctrica.
  - d) **Guarde las herramientas eléctricas inutilizadas fuera del alcance de los niños y no permita el uso de estas a personas que desconozcan el modo de empleo de la herramienta.** Las herramientas eléctricas son peligrosas en manos de usuarios inexpertos.
  - e) **Preste atención al mantenimiento de las herramientas eléctricas. Compruebe que las partes móviles estén alineadas y libres en el movimiento, que no haya roturas o cualquier otra condición que pueda afectar al funcionamiento de la herramienta eléctrica. En caso de daños, la herramienta eléctrica deberá ser reparada antes de usarla.** Muchos accidentes son causados por falta de mantenimiento.
  - f) **Mantenga afilados y limpios los dispositivos de corte.** Un mantenimiento adecuado de los dispositivos de corte, con las

cuchillas bien afiladas, evita el enganche de los mismos y facilita su control.

- g) **Utilizar la herramienta eléctrica y sus accesorios como se indica en las instrucciones suministradas, prestando atención a las condiciones de trabajo y al tipo de actividad que se va a efectuar.** El uso de una herramienta eléctrica para actividades diferentes a las previstas podría generar situaciones peligrosas.
  - h) **Mantenga las empuñaduras secas, limpias y sin restos de aceite y grasa.** Con las empuñaduras resbalosas no se puede manipular ni controlar la máquina de forma segura en situaciones inesperadas.
- 5) **Uso y precauciones de uso de las herramientas a batería**
- a) **Cargar la batería únicamente con el cargador indicado por el fabricante.** Los cargadores indicados para un tipo de batería específica pueden generar incendios si se utilizan con baterías diferentes.
  - b) **Utilizar las herramientas eléctricas únicamente con el tipo de batería indicado.** El uso de una batería diferente puede ocasionar daños e incendios.
  - c) **Cuando la batería no está en uso, mantenerla alejada de otros objetos de metal como clips, monedas, llaves, clavos, tornillos u otros objetos metálicos que pueden crear una conexión entre dos bornes.** El cortocircuito de los bornes de la batería puede originar quemaduras o incendios.
  - d) **Si la batería se encuentra en malas condiciones, podría generarse una pérdida de líquido: evitar cualquier tipo de contacto. En caso de contacto fortuito, enjuagar inmediatamente con agua. En caso de contacto con los ojos, solicitar inmediatamente asistencia médica.** El líquido de la batería puede provocar irritaciones o quemaduras.
  - e) **No utilice baterías ni instrumentos dañados o modificados.** Las baterías dañadas o modificadas pueden funcionar de forma imprevisible y provocar incendios, explosiones o riesgos de lesión.
  - f) **No exponga la batería al fuego o a temperaturas excesivas.** La exposición al fuego o a temperaturas superiores a 130 °C puede provocar explosiones. **NOTA.** La temperatura "130 °C" puede ser sustituida por la temperatura "265 °F".
  - g) **Siga todas las instrucciones del proceso de recarga y no cargue la batería fuera del rango de temperatura especificado en las instrucciones.** Una carga inadecuada o a temperaturas fuera

del rango especificado puede dañar la batería y aumentar el riesgo de incendio.

## 6) Asistencia

- a) **La herramienta eléctrica debe ser reparada por personal cualificado, empleando solo recambios originales.** Esto permite que se mantenga la seguridad de la herramienta eléctrica.
- b) **No repare nunca las baterías dañadas.** El mantenimiento de las baterías debe ser realizado únicamente por el fabricante o por un servicio técnico autorizado.

## 2.2 NORMAS DE SEGURIDAD ESPECÍFICAS PARA MOTOSIERRAS Y SIERRAS ELÉCTRICAS

- a) **Mantener todas las partes del cuerpo lejos de la cadena dentada mientras esté funcionando la sierra de cadena. Antes de poner en marcha la sierra de cadena, asegúrese de que la cadena no esté en contacto con nada.** Un momento de distracción mientras se ponen en funcionamiento las sierras de cadena puede provocar que los vestidos o el cuerpo queden atrapados en la cadena dentada.
- b) **La mano derecha deberá agarrar la empuñadura posterior y la mano izquierda la empuñadura frontal.** No debe nunca invertir las manos cuando sujete la sierra de cadena, pues aumenta el riesgo de accidentes a la persona.
- c) **Sujetar el aparato eléctrico solo por las superficies aisladas de las empuñaduras, pues la cadena dentada puede entrar en contacto con cables no visibles.** El contacto de la cadena dentada con un cable bajo tensión puede poner bajo tensión las partes metálicas de la herramienta y provocar una descarga eléctrica al operador.
- d) **Usar gafas de seguridad y protección acústica. Se aconsejan otros dispositivos de protección para la cabeza, las manos y los pies y las piernas.** El uso de ropa de protección adecuada reduce los accidentes corporales provocados por astillas volantes y el contacto accidental con la sierra dentada.
- e) **No utilice la motosierra en un árbol, en una escalera, en un tejado o desde cualquier soporte inestable.** El uso de una motosierra de esta manera podría causar lesiones personales graves.
- f) **Mantener siempre un correcto punto de apoyo del pie y poner en funcionamiento la sierra de cadena permaneciendo sobre una superficie fija, segura y nivelada.** Las superficies resbaladizas o inestables, como las escaleras, pueden provocar una pérdida de equilibrio o de control de la sierra de cadena.
- g) **Cuando se corta una rama que está bajo tensión, prestar atención al riesgo de contragolpes.** Cuando la tensión de las fibras de leña se suelta, la rama cargada con efecto de retorno puede golpear al operador y/o mandar la sierra de cadena fuera de control.
- h) **Prestar mucha atención cuando se cortan matorrales y arbustos jóvenes.** Los materiales finos pueden engancharse en la cadena dentada, proyectarse hacia la dirección del usuario y/o hacer que se pierda el equilibrio.
- i) **Transportar la sierra de cadena por la empuñadura frontal cuando esté apagada manteniéndola lejos del cuerpo. Cuando se transporta o se guarda la sierra de cadena, colocar la cubierta de la barra de conducción.** Manejar la sierra de cadena correctamente reducirá la probabilidad de contacto fortuito con la cadena dentada móvil.
- j) **Atenerse a las instrucciones relativas a la lubricación, a la tensión de la cadena y para cambiar la barra y la cadena.** Una cadena cuya tensión y lubricación no sean correctas puede romperse y aumentar el riesgo de contragolpe.
- k) **Cortar solo la madera. No use la sierra de cadena para usos no previstos. Por ejemplo: no use la sierra de cadena para cortar materiales metálicos, plásticos, materiales para la construcción o materiales que no sean de madera.** El uso de la sierra de cadena, para operaciones diferentes de las previstas puede dar origen a situaciones de peligro.
- l) **No intente talar un árbol hasta que no conozca los riesgos y sepa cómo evitarlos.** Al talar un árbol pueden producirse lesiones graves al operador o a otras personas.
- m) **Siga todas las instrucciones para la retirada del material atascado, almacenamiento y/o mantenimiento de la motosierra.** Asegúrese de que el interruptor está apagado y de que se ha extraído la batería. El funcionamiento inesperado de la motosierra durante la retirada de material atascado o el mantenimiento puede provocar lesiones personales graves.
- n) **Se recomienda, al menos cuando se utilice por primera vez, cortar los troncos en un caballete.**
- o) **Se recomienda realizar el afilado y mantenimiento de la cadena de la sierra en centros de servicio autorizados.**
- p) **Mantener las empuñaduras secas, limpias y sin restos de aceite ni grasa.** Las empuñaduras grasas, oleosas son resbaladizas, y pueden provocar la pérdida de control.

## 2.3 CAUSAS DE CONTRAGOLPE Y PREVENCIÓN PARA EL OPERADOR

Puede surgir un contragolpe cuando la punta o la extremidad de la barra de conducción toca un objeto, o cuando la zona leñosa se cierra en sí apretando la cadena dentada **durante** el corte.

El contacto con la punta puede, en ciertos casos, provocar repentinamente una reacción inversa, empujando la barra de conducción hacia arriba y atrás hacia el operador.

Si se aprieta la cadena dentada en la parte superior de la barra de conducción, esto puede empujar rápidamente hacia atrás la cadena dentada en dirección al operador.

Ambas reacciones pueden causar una pérdida de control de la sierra, provocando graves accidentes. No es necesario contar exclusivamente con dispositivos de seguridad integrados en la sierra.

El usuario de una sierra de cadena deberá tomar diferentes precauciones para eliminar riesgos de accidentes o heridas durante la actividad de corte. El contragolpe es el resultado de un mal uso de la herramienta y/o de procedimientos o condiciones de funcionamiento incorrectas. Estas pueden evitarse tomando las precauciones especificadas a continuación

**a) Mantener la sierra sujeta con ambas manos, con los pulgares y los dedos alrededor de las empuñaduras de la sierra de cadena y colocar el cuerpo y los brazos en una posición que permita resistir las fuerzas de contragolpe.** Las fuerzas de contragolpe pueden ser controladas por el operador si se toman las precauciones oportunas. No deje partir el funcionamiento de la sierra de cadena.

**b) No extienda los brazos demasiado lejos y no corte por encima de la altura del hombro.** Esto evitará los contactos involuntarios con las extremidades y permitirá un mejor control de la sierra de cadena en situaciones imprevistas.

**c) Utilizar únicamente las guías de barra y las cadenas especificadas por el fabricante.** Las guías y cadenas de recambio inadecuadas pueden dar origen a una rotura de la cadena y/o a contragolpes.

**d) Atenerse a las instrucciones del fabricante relativas al afilado y al mantenimiento de la sierra de cadena.** Una disminución del nivel de profundidad puede llevar a un aumento de los contragolpes.

• **Técnicas de uso de la sierra de cadena eléctrica (con alimentación a batería)**

Observar siempre las advertencias de seguridad y llevar a cabo las técnicas más apropiadas al tipo de corte a seguir, según las indicaciones y los ejemplos señalados en las instrucciones de uso.

• **Transporte de la sierra de cadena eléctrica (con alimentación a batería) de forma segura**

Cada vez que desee manejar o transportar la máquina, será necesario:

- apagar el motor, esperar a que la cadena se detenga y desconectar la máquina de la red eléctrica;
- colocar la protección cubrebarra;
- sujetar la máquina solo por las empuñaduras y orientar la barra hacia la dirección contraria al sentido de la marcha.

Cuando se transporte la máquina con un vehículo, es necesario colocarla de manera que no ocasione un peligro para nadie y bloquearla firmemente.

• **Recomendaciones para principiantes**

Antes de efectuar por primera vez una actividad de tala o poda, se requiere:

- haber recibido una formación específica sobre el uso de este tipo de equipos;
- haber leído cuidadosamente las advertencias de seguridad y las instrucciones de uso incluidas en el presente manual;
- Practicar con troncos en el suelo o fijos a caballetes para familiarizarse con la máquina y con las técnicas de corte oportunas.

• **Manipulación y uso correcto de las herramientas eléctricas a batería**

- Asegurarse de que el aparato esté apagado antes de introducir la batería. Montar una batería en un aparato eléctrico encendido puede provocar accidentes.
- Para cargar la batería, utilizar solo cargadores recomendados por el fabricante. Cada tipo de batería tiene un cargador específico; si se usa uno diferente, existe el riesgo de incendio.
- Utilizar solo las baterías específicas previstas para su herramienta. El uso de otras baterías puede provocar lesiones y riesgo de incendio.
- Mantener la batería no utilizada lejos de clips, monedas, llaves, clavos, tornillos u otros pequeños objetos metálicos que puedan provocar un cortocircuito de los contactos. El cortocircuito de los contactos de la batería puede comportar combustiones o incendios.
- Una batería en malas condiciones puede provocar la pérdida del líquido. Evitar el contacto con el líquido. En caso de contacto accidental, enjuagar con agua. En caso de

contacto del líquido con los ojos, consultar con un médico. El líquido puede provocar irritaciones cutáneas o quemaduras.

- f) Controlar que el acumulador esté en buenas condiciones y que no esté dañado. No use la máquina con un acumulador dañado o desgastado.

## 2.4 BATERÍA / CARGADOR DE BATERÍA

### ATENCIÓN

Las siguientes normas de seguridad integran las prescripciones de seguridad presentes en el manual específico del cargador de la batería.

- Para cargar la batería utilizar solo cargadores recomendados por el fabricante. Un cargador inadecuado puede provocar un choque eléctrico, un sobrecalentamiento o una fuga de líquido corrosivo de la batería.
- Utilizar solo las baterías específicas previstas para su herramienta. El uso de otras baterías puede provocar lesiones y riesgo de incendio.
- Mantener la batería no utilizada lejos de clips, monedas, llaves, clavos, tornillos u otros pequeños objetos metálicos que puedan provocar un cortocircuito de los contactos. El cortocircuito de los contactos de la batería puede comportar combustiones o incendios.
- No use el cargador de la batería en ambientes con sustancias inflamables o sobre superficies fácilmente inflamables como papel, tela, etc. Durante la recarga, el cargador de batería se calienta y podría provocar un incendio.
- Durante el transporte de los acumuladores, preste atención a que los contactos no se conecten entre ellos y no use contenedores metálicos para el transporte.

## 2.5 RESPETO DEL MEDIO AMBIENTE

La protección del medio ambiente debe ser un aspecto relevante y prioritario en el uso de la máquina, a beneficio de la convivencia civil y del ambiente en el que vivimos.

- Evitar causar molestias a los vecinos. Utilizar la máquina solo en horarios razonables (no por la mañana temprano o por la noche, cuando puede resultar molesto).
- Durante la actividad, se vierte una cierta cantidad de aceite al ambiente, el cual es necesario para la lubricación de la cadena. Por ello, usar solo aceites biodegradables que sean específicos para este uso. El uso de un aceite mineral o de aceite para motores perjudica gravemente el medio ambiente.
- Respetar minuciosamente las normas locales sobre la eliminación de embalajes, partes

deterioradas o cualquier elemento con fuerte impacto ambiental; estos residuos deben separarse y entregarse en los centros de recogida específicos que realizarán el reciclaje de los materiales.

- Respetar escrupulosamente las normas locales sobre la eliminación de los materiales de desecho.
- En el momento de deshacerse de la máquina, no abandonarla en lugares donde pueda perjudicar el medio ambiente; se debe contactar con un centro de recogida, según las normas locales vigentes.



No deseche los aparatos eléctricos junto con los residuos domésticos. Según la Directiva Europea 2012/19/CE sobre los residuos de equipos eléctricos y electrónicos y su aplicación conforme a las normas nacionales, los equipos eléctricos fuera de servicio deberán recogerse separadamente para volverse a emplear de manera eco-compatible. Si los equipos eléctricos se eliminan en un vertedero de residuos o en el terreno, las sustancias nocivas pueden alcanzar la capa acuifera y entrar en la cadena alimentaria, dañando la salud y el bienestar de las personas. Para obtener más información sobre la eliminación de este producto, contactar con el Ente competente para la eliminación de los residuos domésticos o con su Distribuidor.



Li-ion

Al término de su vida útil, deshacerse de las baterías de forma que se respete siempre el medio ambiente. La batería contiene materiales peligrosos tanto para las personas como para el medio ambiente. Una vez retirada, la batería debe depositarse de forma separada en una estructura apta para baterías de iones de litio.



La separación selectiva de los productos y embalajes utilizados permite el reciclaje de los materiales y su reutilización. La reutilización de materiales reciclados ayuda a prevenir la contaminación medioambiental y a disminuir la demanda de materias primas.

## 3. CONOCER LA MÁQUINA



**ATENCIÓN**  
Este instrumento puede causar el síndrome de vibración mano-brazo si su uso no se gestiona adecuadamente.

Para ser precisos, una estimación del nivel de exposición en condiciones reales de uso también debe tener en cuenta todas las partes del ciclo de funcionamiento, como los momentos en que la herramienta está apagada y los momentos en

que funciona en vacío pero sin realizar realmente el trabajo.

Esto puede reducir significativamente el nivel de exposición durante el periodo total de trabajo, ayudando a minimizar el riesgo de exposición a vibraciones y ruido.

Utilice siempre cinceles afilados, brocas y cuchillas.

Mantenga esta herramienta de acuerdo con estas instrucciones y bien lubricada (en su caso).

Si el instrumento se va a utilizar con regularidad, es aconsejable utilizar accesorios antivibración y antirruído.

Planifique un programa de trabajo para dividir el uso de cualquier herramienta de alta vibración en varios días.

### 3.1 DESCRIPCIÓN MÁQUINA Y USO PREVISTO

La máquina está compuesta básicamente por un motor alimentado por una batería y una barra de conducción que sirve para transmitir el movimiento del motor a la cadena dentada que actúa como una sierra propiamente dicha.

El operador sujeta la máquina con ambas manos valiéndose de las empuñaduras anterior y posterior, y puede accionar los mandos principales guardando siempre una cierta distancia de seguridad con respecto al dispositivo de corte.

#### 3.1.1 Uso previsto

Esta máquina ha sido diseñada y fabricada para:

- podar y cortar copas de árboles de tronco alto;
- cortar arbustos, troncos o vigas de madera con un diámetro determinado, dependiendo del largo de la barra de conducción;
- cortar solo madera;
- ser utilizada por un solo operador.

#### 3.1.2 Uso inadecuado

Cualquier otro tipo de uso, no conforme con aquellos indicados anteriormente, puede ser peligroso y causar daños a personas y/o cosas. Es inapropiado (ejemplos son excluyentes):

- regular setos;
- trabajos de incisión;
- seccionar plataformas, cajas y embalajes en general;
- seccionar muebles o cualquier otro objeto con clavos, tornillos u otro tipo de componentes metálicos;

- efectuar trabajos de carnicería;
- emplear la máquina para cortar materiales diferentes a la madera (plástico, materiales de construcción);
- usar la máquina como palanca para elevar, desplazar o partir objetos;
- usar la máquina manteniéndola inmovilizada con soportes fijos;
- el uso de dispositivos de corte diferentes de los indicados en la tabla “Datos Técnicos”. Peligro de heridas y lesiones graves;
- Uso de la máquina por parte de más de una persona.

**IMPORTANTE** *El uso impropio de la máquina comporta la invalidación de la garantía y la exención del Fabricante de toda responsabilidad, corriendo a cargo del usuario todos los gastos derivados de daños o lesiones propias o a terceros.*

#### 3.1.3 Tipología de usuario

Esta máquina está destinada para el uso exclusivo por parte de operadores instruidos en el mantenimiento de árboles.

### 3.2 SEÑALES DE SEGURIDAD

En la máquina aparecen diferentes símbolos (Fig. 2). Su función es la de recordar al operador que utilice la máquina con cuidado y atención.

Significado de los símbolos:



**¡Atención!** Leer las instrucciones antes de utilizar la máquina.



**¡Peligro!** Esta máquina, si no se usa correctamente, puede ser peligrosa para usted y para terceros.



**¡Atención!** Usar protecciones acústica, gafas y casco de protección.



**¡Atención!** Utilizar guantes y calzado de protección antideslizante!



**¡Peligro!** No la exponga a lluvia o ambientes húmedos.



**¡Peligro de contragolpe (Kickback)! El contragolpe provoca que la motosierra se mueva de forma brusca y descontrolada hacia el operador. Trabajar siempre de forma segura. Utilizar cadenas con mallas de seguridad que limitan el contragolpe.**



**¡Atención! ¡No agarrar nunca la máquina con una sola mano! Sujetar firmemente la máquina con ambas manos para mantener el control de la máquina y reducir el riesgo de contragolpes.**



**¡Atención!** Para información sobre la batería y el cargador de la batería, consultar el manual correspondiente.

**IMPORTANTE** *Las etiquetas adhesivas estropeadas o ilegibles deben sustituirse. Pedir nuevas etiquetas al centro de asistencia autorizado.*

### 3.3 COMPONENTES PRINCIPALES

La máquina está constituida por los siguientes componentes principales, a los que corresponden las siguientes funciones (Fig. 1):

- A. Motor:** proporciona el movimiento al dispositivo de corte.
- B. Empuñadura anterior:** empuñadura de soporte situada en la parte delantera de la motosierra. Se sujeta con la mano izquierda.
- C. Empuñadura posterior:** empuñadura de soporte situada en la parte trasera de la motosierra. Se sujeta con la mano derecha. Están los mandos principales de aceleración.
- D. Protección anterior de la mano:** dispositivo de protección localizado entre la empuñadura anterior y la cadena dentada para proteger la mano de heridas que pudieran ocasionarse si la mano resbalase de la empuñadura. Dicha protección se utiliza como dispositivo para activar el freno de la cadena.
- E. Barra de conducción:** sostiene y guía la cadena dentada.
- F. Cadena dentada:** elemento destinado al corte constituido por mallas de desplazamiento con pequeñas cuchillas llamadas "dientes" y conexiones laterales que se mantienen unidas a través de remaches.
- G. Perno tope cadena:** dispositivo de seguridad que impide la aparición de movimientos

descontrolados de la cadena dentada en caso de rotura o aflojamiento.

- H. Fiador:** dispositivo presente delante del punto de montaje de la barra de conducción que actúa como pivote cuando entra en contacto con un árbol o tronco.
- I. Abrazadera de tensado de cadena rápido:** (si estuviera previsto).
- J. Protección cubrebarra:** dispositivo que cubre la sierra de cadena sobre la barra de conducción para utilizar durante la manipulación, transporte o almacenamiento de la máquina.
- K. Batería** (si no se suministra con la máquina, ver párr. 15.1 "accesorios por encargo): dispositivo que suministra la corriente eléctrica a la máquina; sus características y normas de uso vienen descritas en un manual de instrucciones específico.
- L. Cargador de batería** (si no se suministra con la máquina, ver párr. 15.2 "accesorios por encargo): dispositivo que se utiliza para recargar la batería.
- M. Protección punta:** dispositivo anti kickback
- N. Alojamiento de la batería:** lugar donde se va a insertar la batería en la máquina.
- O. Tuerca o manija de apriete**

### 3.4 ETIQUETA DE IDENTIFICACIÓN

La etiqueta de identificación indica los siguientes datos (Fig. 2):

1. Nivel de potencia sonora
2. Marca de conformidad
3. Mes / Año de fabricación
4. Tipo de máquina
5. Tensión de alimentación
6. Número de matrícula
7. Nombre y dirección del Fabricante
8. Código del artículo
9. Longitud barra de conducción
10. Descripción del producto

Transcribir los datos de identificación de la máquina en los espacios correspondientes de la etiqueta indicada detrás de la portada.

**IMPORTANTE** *Utilizar los datos de identificación indicados en la etiqueta de identificación cada vez que se contacta con el taller autorizado.*

## 4. MONTAJE

**⚠ Las normas de seguridad están descritas en el cap. 2. Respetar minuciosamente dichas indicaciones para evitar riesgos o peligros graves.**

Por motivos de almacenamiento y transporte, algunos componentes de la máquina no se ensamblan directamente en fábrica, sino que se deben montar después de retirar el embalaje siguiendo las instrucciones descritas a continuación.

**⚠ Para desembalar y terminar el montaje, se debe disponer de una superficie plana y sólida, con espacio suficiente para el desplazamiento de la máquina y de los embalajes. Se recomienda siempre emplear las herramientas apropiadas. No utilizar la máquina antes de haber seguido todas las indicaciones de la sección “MONTAJE”.**

#### 4.1 COMPONENTES PARA EL MONTAJE

En el embalaje están comprendidos los componentes para el montaje indicados en la siguiente tabla:

Barra de conducción con cubrebarra
Cadena dentada
Llave (si está prevista)
Documentación

##### 4.1.1 Desembalaje

1. Abrir el embalaje con atención para no perder los componentes.
2. Consultar la documentación incluida en la caja, por ejemplo estas instrucciones.
3. Extraer de la caja todos los componentes no montados.
4. Extraer la máquina de la caja.
5. Deshacerse de la caja y los embalajes respetando las normativas locales.

#### 4.2 MONTAJE DE LA BARRA DE CONDUCCIÓN Y DE LA CADENA DENTADA

**⚠ Llevar siempre guantes de trabajo recios para manejar la barra y la cadena. Prestar máxima atención durante el montaje de la barra y de la cadena para no poner en peligro la seguridad y la eficiencia de la máquina; en caso de dudas contacte con su Distribuidor.**

**⚠ Realizar las operaciones una vez retirada la batería.**

**⚠ Antes de montar la barra, asegurarse de que el freno de la cadena no esté accionado (párr. 5.4).**

1. Con la llave suministrada, desenroscar la tuerca o girar la manija de apriete (Fig. 3.A) y retirar el cárter de la cadena (Fig. 3.B) para

acceder al piñón de arrastre y a la sede de la barra.

2. Montar la barra (Fig. 4.A) introduciendo el macho (Fig. 4.B) en la ranura (Fig. 4.C) y presionar empujando hacia la parte posterior del cuerpo de la máquina.
3. Comprobar que el perno del tensor de cadena (Fig. 4.D) esté introducido debidamente en el orificio correspondiente de la barra. De lo contrario, tomar las medidas oportunas con el tornillo utilizando un destornillador (Fig. 4.E) de modo que el perno quede completamente introducido. (si estuviera previsto).
4. Inclinar la máquina para facilitar la introducción de la cadena alrededor del piñón (Fig. 5).
5. Montar la cadena (Fig. 6.A) alrededor del piñón de arrastre (Fig. 6.B) y a lo largo de las guías de la barra (Fig. 6.C), prestando atención a respetar el sentido de desplazamiento.



Sentido de desplazamiento de la cadena

6. Si la punta de la barra cuenta con piñón de reenvío, asegurarse de que los eslabones de desplazamiento de la cadena encajen correctamente en las cavidades del piñón (Fig. 7).
7. Volver a montar el cárter (Fig. 8.A), sin apretar completamente la tuerca o la manija (Fig. 8.B).
8. Regular adecuadamente el tornillo del tensor de cadena o la abrazadera (Fig. 9.A) hasta conseguir una tensión adecuada de la cadena (Fig.10) (párr. 6.1.3).
9. Con la barra levantada, apretar al máximo la tuerca del cárter utilizando la llave suministrada o la manija (Fig.11.A).

## 5. MANDOS DE CONTROL

### 5.1 PALANCA MANDO ACELERADOR

Permite accionar la cadena.

El accionamiento de la palanca mando acelerador (Fig. 12.A) solo es posible si se pulsa el botón de bloqueo del acelerador (Fig. 12.B).

El dispositivo de corte se para automáticamente cuando se suelta la palanca de mando acelerador.

### 5.2 BOTÓN DE BLOQUEO DEL ACELERADOR

El botón de bloqueo del acelerador (Fig. 12.B) permite accionar la palanca mando acelerador (Fig. 12.A).



### 5.3 FRENO CADENA

Se trata de un sistema de frenado de seguridad que bloquea el movimiento de la cadena en caso de golpes de retorno (contragolpes) durante la actividad. Los contragolpes se originan debido a un contacto anómalo de la punta de la barra, provocando un desplazamiento violento de la misma hacia arriba que hace que la mano choque con la protección anterior (Fig. 1.D). Para desactivar el freno cadena, se tiene que desbloquear manualmente.



Freno cadena activado. Cuando la protección anterior de la mano está completamente hacia delante.



Freno cadena desactivado. Cuando la protección anterior de la mano está completamente hacia atrás en dirección al cuerpo de la máquina hasta sentir el enganche.

**⚠ No use la máquina si el freno cadena no funciona correctamente y contacte a su Distribuidor para realizar los controles necesarios.**

## 6. USO DE LA MÁQUINA

**⚠ Las normas de seguridad están descritas en el cap. 2. Respetar minuciosamente dichas indicaciones para evitar riesgos o peligros graves.**

**IMPORTANTE** Para las instrucciones relativas al motor y a la batería (si estuviese prevista), consultar los manuales correspondientes.

### 6.1 OPERACIONES PRELIMINARES

Antes de comenzar a trabajar, es necesario efectuar una serie de controles y operaciones para desempeñar el trabajo de modo efectivo y con la máxima seguridad.

#### 6.1.1 Control de la batería

Comprar la batería cuya capacidad se adapte mejor a las exigencias operativas y cargarla por completo según las indicaciones del manual de instrucciones de la misma.

La lista de las baterías homologadas para esta máquina se encuentra en la tabla "Datos Técnicos".

- Antes de cada uso:

- comprobar el estado de carga de la batería siguiendo las indicaciones contenidas en el manual de instrucciones de la batería.

#### 6.1.2 Abastecimiento de aceite para la lubricación de la cadena

Antes de utilizar la máquina, proceder a suministrar el aceite necesario para lubricar la cadena. Para consultar las modalidades y precauciones en relación al suministro de aceite, ver párr. 7.3.

#### 6.1.3 Control de la tensión de la cadena

**⚠ Realizar todas las operaciones con el motor apagado.**

**⚠ Usar siempre guantes de trabajo recios.**

Comprobar la tensión de la cadena. La tensión alcanza el punto adecuado cuando, al agarrar la cadena por la mitad de la barra, los eslabones de desplazamiento no se salen de la guía (Fig. 10).

Para regular la tensión de la cadena:

1. aflojar la tuerca del cárter con la llave suministrada o mediante la manija (Fig. 3.A);
2. regular adecuadamente el tornillo del tensor de cadena o la abrazadera (Fig. 9.A) hasta conseguir la tensión adecuada de la cadena;



3. Con la barra levantada, apretar al máximo la tuerca del cárter utilizando la llave suministrada o apretar la manija (Fig. 11.A).

**⚠ No trabaje con la cadena aflojada, pues podría provocar situaciones de peligro en caso de que la cadena saliera de las guías de la barra.**

**IMPORTANTE** Durante el primer periodo de uso (o después de la sustitución de la cadena) es necesario que el control se efectúe con mayor frecuencia, debido al asentamiento de la cadena.

### 6.2 CONTROLES DE SEGURIDAD

Efectuar los siguientes controles de seguridad y verificar que los resultados correspondan a lo indicado en las tablas.

**⚠ Efectuar siempre los controles de seguridad antes del uso.**

**⚠ Efectuar siempre una inspección diaria de la máquina antes del uso en caso de caída u otros golpes con el fin de identificar posibles daños o defectos relevantes.**

### 6.2.1 Controles de seguridad general

Objeto	Resultado
Empuñaduras y protecciones	Limpias, secas, sin restos de aceite o grasa, sujetas firmemente a la máquina.
Tornillos en la máquina y en la cuchilla.	Bien fijados (no sueltos).
Conductos del aire de refrigeración	No obstruidos.
Barra de conducción	Montada correctamente.
Cadena	Afilada, sin daños ni desgastes, correctamente montada y tensada.
Protecciones	Íntegras, no deterioradas.
Batería	Ningún desperfecto en el empaquetado, ninguna fuga de líquido.
Máquina	Ninguna marca de deterioro o usura.
Palanca mando acelerador, botón de seguridad	Deben tener un movimiento libre, no forzado.
Accionamiento de prueba	Ninguna vibración anómala. Ningún sonido anómalo

### 6.2.2 Test de funcionamiento de la máquina

Acción	Resultado
--------	-----------

Introducir la batería en la cavidad correspondiente (párr. 7.2.3) y accionar y la palanca mando del acelerador (Fig. 12.A) (sin pulsar el botón de bloqueo) (Fig. 12.B).	La palanca de mando del acelerador permanece bloqueada.
Accionar el botón de bloqueo del acelerador (Fig. 12.B) y la palanca de mando del acelerador (Fig. 12.A).	Las palancas deben tener un movimiento libre, no forzado. La cadena se mueve.
Soltar la palanca de mando del acelerador (Fig. 12.A) o pulsar el botón de bloqueo (Fig. 12.B).	La palanca debe volver de forma rápida y automática a la posición neutra. La cadena debe pararse.
<b>CONTROL DEL FRENO CADENA</b> <ol style="list-style-type: none"> <li>1. Arrancar la máquina (párr. 6.3).</li> <li>2. Sujetar las empuñaduras firmemente con ambas manos.</li> <li>3. Mientras se acciona el mando del acelerador para mantener la cadena en movimiento, empujar hacia delante la protección anterior de la mano con ayuda del dorso de la mano izquierda (párr. 5.3).</li> </ol>	<ol style="list-style-type: none"> <li>3. La parada de la cadena debe ser inmediata. Una vez que la cadena se ha parado, soltar la palanca del acelerador y desactivar el freno cadena (párr. 5.3).</li> </ol>

**⚠ Si se obtiene un resultado diferente a los indicados en las tablas, ¡no utilice la máquina! Entregar la máquina a un centro de asistencia para los controles del caso y para la reparación.**

### 6.3 ARRANQUE

1. Retirar la protección cubrebarra (fig. 1.J).
2. Asegúrese de que ni la barra y ni la cadena toquen el terreno u otros objetos.
3. Introducir correctamente la batería en la cavidad correspondiente (párr. 13.K) (párr. 7.2.3).
4. Desactivar el freno de la cadena (párr. 5.3).
5. Accionar el botón de bloqueo del acelerador (Fig. 12.B) y la palanca de bloqueo del acelerador. (Fig. 12.A).

## 6.4 TRABAJO

Antes de efectuar por primera vez una actividad de tala o poda, se requiere:

- haber recibido una formación específica sobre el uso de este tipo de equipos;
- haber leído cuidadosamente las advertencias de seguridad y las instrucciones de uso incluidas en el presente manual;
- Practicar con troncos en el suelo o fijos a caballetes para familiarizarse con la máquina y con las técnicas de corte oportunas.

Para trabajar con la máquina, proceder como se describe a continuación:

- Desactivar siempre el freno cadena antes de accionar el acelerador.
- Sujetar siempre firmemente la máquina con las dos manos, con la mano izquierda en la empuñadura anterior y la derecha en la posterior, independientemente de que se trate de operadores zurdos.

 **Parar rápidamente la máquina si la cadena se bloquea durante el trabajo.**

**NOTA** Durante el uso, la batería está protegida contra la descarga total a través de un dispositivo de protección que apaga la máquina y bloquea su funcionamiento.

**NOTA** Si la motosierra deja de funcionar durante el corte, espere 15 minutos para dejar que la máquina se enfríe y, a continuación, vuelva a arrancarla

### 6.4.1 Controles durante el trabajo

#### 6.4.1.a Control de la tensión de la cadena

Durante el trabajo, la cadena sufre un progresivo alargamiento, y por lo tanto es necesario comprobar frecuentemente su tensión (párr. 6.1.3).

#### 6.4.1.b Control del flujo de aceite

**IMPORTANTE** No utilice la máquina de si no está lubricada!

 **Asegúrese de que la barra y la cadena estén bien colocadas cuando se efectúe el control del flujo del aceite.**

Arranque el motor (párr. 6.3) y compruebe que el aceite de la cadena se esparza como se indica en la (Fig. 14).

## 6.5 TRABAJOS FORESTALES

### 6.5.1 Poda de árboles

 **Asegurarse de que el área donde caerán las ramas esté despejada.**

1. Situarse en el lado contrario respecto a la rama que se va a cortar.
2. Comenzar por las ramas más bajas y continuar progresivamente con las más altas.
3. Realizar el primer corte de abajo hacia arriba (Fig. 15.A). Completar la poda cortando de arriba hacia abajo, como se indica en la (Fig. 15.B).

### 6.5.2 Tala de árboles

**IMPORTANTE** Cuando dos o más personas llevan a cabo operaciones de corte y tala al mismo tiempo, se deben llevar a cabo en zonas separadas por una distancia equivalente a al menos 2,5 veces la altura del árbol que se está talando. No realizar operaciones de tala si existiera riesgo de poner en peligro la integridad física de las personas, golpear una línea eléctrica o provocar cualquier otro daño material. Si el árbol entrase en contacto con una línea de distribución de la red, conviene comunicarlo inmediatamente a la empresa responsable de la red.

Antes de la tala:

- es necesario tener en cuenta la inclinación natural del árbol, la parte en la cual las ramas son más grandes y la dirección del viento, para evaluar el modo en el que caerá el árbol;
- eliminar la suciedad del árbol, las piedras, los trozos de corteza, los clavos, las puntas metálicas y los hilos;
- despejar la zona alrededor del árbol y buscar un buen apoyo para los pies;
- preparar una salida libre de obstáculos; las salidas deben localizarse a unos 45° en dirección contraria a la caída del árbol (Fig. 16) y deben facilitar el alejamiento del operador a una zona segura lejos aproximadamente 2,5 veces la altura del árbol que se va a talar;
- Mantenerse en un lugar elevado respecto al terreno sobre el cual es posible que el árbol ruede o caiga tras la tala.

#### • Incisión en la base

1. Situarse a la derecha del árbol detrás de la motosierra.
2. Efectuar la incisión en 1/3 del diámetro del árbol, perpendicularmente a la dirección de la caída (Fig. 17.A).

#### • Corte posterior de tala

1. Realizar el corte posterior de tala en una posición de al menos 5 cm por encima del corte horizontal (Fig. 18.B).
2. Realizar el corte posterior de tala dejando una suficiente cantidad de tronco que sirva de "bisagra" (Fig. 18.C). La madera de bisagra impide el movimiento de torsión del árbol y su caída en la dirección equivocada. No efectúe cortes a través de la bisagra.
3. Sin extraer la barra, reducir progresivamente el espesor de la cremallera hasta la caída del árbol.
4. Si existe algún riesgo de que el árbol no caiga en la dirección deseada o de que pueda desviarse hacia atrás y plegar la cadena dentada, parar la actividad antes de haber completado el corte posterior de tala y utilizar cuñas de madera, de plástico o de aluminio (Fig. 19.D) para abrir el corte. Dejar caer el árbol sobre la línea de caída deseada golpeando las cuñas con un mazo.
5. Cuando el árbol empieza a caer, retirar la máquina de corte, pararla (párr. 6.6), dejarla en el suelo y dirigirse a la salida prevista. Es necesario estar alerta a la caída de ramas y prestar atención a donde poner los pies.

#### 6.5.3 Poda de ramas de los árboles

Podar significa quitar las ramas de un árbol caído.

 **Preste atención a los puntos de apoyo de la rama en el terreno, a la posibilidad de que esté tensada, a la dirección que puede asumir la rama durante el corte y a la posible inestabilidad del árbol después de que la rama se haya cortado.**

Cuando se poda, es necesario dejar las ramas inferiores, más grandes, para sostener el tronco en el suelo.

Quitar las ramas pequeñas de un solo golpe (Fig. 20.A).

Es mejor que las ramas bajo tensión se corten partiendo de abajo hacia arriba para evitar doblar la sierra de cadena (Fig. 20.B).

#### 6.5.4 Corte de un tronco

Seccionar significa cortar el largo de un tronco.

Es importante asegurarse de que su apoyo sobre los pies sea firme y que su peso esté repartido igualmente en ambos pies. Si es posible, conviene elevar y sostener el tronco con ayuda de ramas, troncos o cepos.

El fiador facilita el corte del tronco (Fig. 1.H):

1. introducir el fiador en el tronco y, haciendo palanca en el fiador, realizar un movimiento de arco con la máquina que permita que la barra penetre en la madera (Fig. 21);
2. si fuera necesario, repetir la operación de nuevo desplazando el punto de apoyo del fiador.

#### • Tronco apoyado en el suelo

Cuando el tronco se encuentra totalmente en el suelo, cortar desde arriba (corte superior) (Fig. 22.A).

- Cortar hasta la mitad del diámetro. Después girar el tronco y completar el corte desde el lado contrario.

#### • Tronco apoyado solo sobre un extremo

Cuando el tronco se apoya solo sobre un extremo:

- cortar 1/3 del diámetro por la parte inferior (corte inferior) (Fig. 23.A);
- a continuación efectuar el corte final, realizando el corte superior para encontrar el primer corte (Fig. 23.B).

#### • Tronco apoyado sobre ambos extremos

Cuando el tronco se encuentra apoyado sobre los dos extremos:

- cortar 1/3 del diámetro a partir de la parte superior (corte superior) (Fig. 24.A);
- a continuación, efectuar el corte final, realizando el corte inferior de 2/3 para encontrar el primer corte (Fig. 24.B).

#### • Tronco en pendiente

Cuando se secciona un tronco en una pendiente, es necesario estar siempre en alto (Fig. 25).

Durante la operación, al completar el corte, para mantener el control, se debe reducir la presión de corte sin soltar la empuñadura de la máquina. Evitar que la máquina entre en contacto con el suelo.

#### 6.6 PARADA

Para parar la máquina:

1. Soltar la palanca mando acelerador (Fig. 12.A).

 **Después de soltar la palanca mando acelerador, la cadena dentada tarda unos segundos en detenerse.**

Parar siempre la máquina:

- durante los desplazamientos entre las zonas de trabajo.

 **Durante los desplazamientos, no colocar el dedo sobre el botón de seguridad para evitar encender la máquina accidentalmente.**

## 6.7 DESPUÉS DEL USO

1. Presionar el botón de bloqueo colocado en la batería en la máquina (Fig. 26.A), extraer la batería de su compartimento (Fig. 26.K) y recargar (párr. 7.2.2);
2. montar la protección de la cubrebarra (Fig. 1.J);
3. dejar enfriar el motor antes de colocar la máquina en cualquier ambiente;
4. aflojar la tuerca de fijación de la barra o la manija para reducir la tensión de la cadena (párr. 6.1.3);
5. limpiar cuidadosamente el polvo y los residuos de la máquina y retirar cualquier resto de serrín o aceite de la cadena (párr. 7.4);
6. comprobar que no haya componentes aflojados o dañados. Si fuera necesario, sustituir los componentes dañados y apretar posibles tornillos y pernos aflojados.

**IMPORTANTE** *Quitar siempre la batería (párr. 7.2.2) y montar la protección de la cuchilla cada vez que se deje la máquina sin utilizar o sin vigilancia.*

## 7. MANTENIMIENTO ORDINARIO

### 7.1 INFORMACIÓN GENERAL

 **Las normas de seguridad están descritas en el cap. 2. Respetar minuciosamente dichas indicaciones para evitar riesgos o peligros graves.**

 **Antes de efectuar cualquier control, limpieza o intervención de mantenimiento/regulación de la máquina:**

- **Detener la máquina y apagar el motor;**
- **Esperar a que la cadena se detenga;**
- **Extraer la batería de su compartimento;**
- **Emplear la protección cubrebarra, excepto en aquellos casos de intervención en la misma barra o cadena;**
- **Esperar a que el motor se haya enfriado adecuadamente;**
- **Leer las instrucciones correspondientes;**
- **Emplear indumentaria adecuada, guantes de trabajo y gafas de protección.**

- Las frecuencia y los tipos de intervención se resumen en la "Tabla de mantenimientos". La tabla tiene el objeto de ayudarle a mantener eficiente y segura su máquina. En esta se enumeran las principales intervenciones y la frecuencia prevista para cada uno de estos. Efectuar la relativa acción según el término que se verifica.

- El uso de recambios y accesorios no originales y/o no montados correctamente podría tener efectos negativos sobre el funcionamiento y sobre la seguridad de la máquina. El fabricante declina cualquier responsabilidad en caso de daños, accidentes o lesiones causados por dichos productos.
- Los recambios originales se suministran en talleres de asistencia y por parte de vendedores autorizados.

**IMPORTANTE** *Todas las operaciones de mantenimiento y de regulación no descritas en este manual deben ser efectuadas por su Vendedor o por un Centro especializado.*

### 7.2 BATERÍA

#### 7.2.1 Autonomía de la batería

La autonomía de la batería depende principalmente de:

- a. factores ambientales, que producen una mayor necesidad de energía;
  - corte de árboles y ramas demasiado grandes.
- b. comportamientos que el operador debería evitar:
  - encendidos y apagados frecuentes durante la actividad;
  - uso de una técnica de corte inadecuada para el tipo de trabajo que se ha de realizar (párr. 6.5).

Para optimizar la autonomía de la batería siempre es conveniente:

- cortar la madera cuando esté seca;
- utilizar la técnica más apropiada según el trabajo que se debe desempeñar.

Si se quisiera utilizar la máquina en sesiones de trabajo más largas con respecto a lo permitido por la batería estándar, es posible:

- adquirir una segunda batería estándar para sustituir inmediatamente la batería descargada, sin perjudicar la continuidad de uso;

#### 7.2.2 Extracción y recarga de la batería

1. Pulsar el botón de bloqueo situado en la batería (Fig. 26.A) y extraer la batería (Fig. 26.K).
2. Introducir la batería en el cargador de batería y conectar el cargador a una toma de corriente con la tensión correspondiente a la indicada en la placa (Fig. 27).
3. Proceder con la recarga completa siguiendo las indicaciones contenidas en el manual de la batería/cargador de la batería.

**NOTA** La batería cuenta con una protección que impide la recarga si la temperatura ambiente no está comprendida entre 4 y 40°C.

**NOTA** La batería puede cargarse en cualquier momento, incluso parcialmente, sin riesgo de sufrir daños.

### 7.2.3 Reinserción de la batería en la máquina

Finalizada la recarga:

1. Retirar la batería de su compartimento en el cargador de baterías (evitar mantenerla durante mucho tiempo en carga una vez finalizada la carga) y desconectar el cargador de baterías de la red eléctrica (Fig. 28);
2. Introducir la batería en su alojamiento colocado en la máquina (Fig. 13.K);
3. Empujándola a fondo hasta oír el "clic" que la bloquee en su lugar y asegure el contacto eléctrico.

### 7.3 SUMINISTRO DEPÓSITO ACEITE DE LA CADENA

**NOTA** En la parte del tapón del depósito del aceite de la cadena (Fig. 29.A) se puede ver el siguiente símbolo:



Depósito aceite cadena

**IMPORTANTE** Utilizar exclusivamente aceite específico para motosierras o aceite adhesivo para motosierras. No use aceite con impurezas, para no obstruir el filtro en el depósito y causar daños irremediables en la bomba del aceite.

El uso de un aceite de buena calidad es fundamental para obtener una eficaz lubricación de los dispositivos de corte; un aceite de poca calidad pone en peligro la lubricación y reduce la vida de la cadena y de la barra.

**IMPORTANTE** No utilizar la cadena sin la lubricación suficiente; podría dañar la motosierra y poner en riesgo la seguridad.

Comprobar la cantidad de aceite de la motosierra con del indicador de nivel de aceite (Fig. 29.B).

Si el nivel de aceite es demasiado bajo, rellenar el depósito siguiendo los pasos que encuentra a continuación:

1. Desenroscar y retirar el tapón (Fig. 29.A) del depósito de aceite.

2. Verter el aceite en el depósito y controlar el nivel con el indicador correspondiente (Fig. 29.B).
3. Asegurarse de que no entre ninguna impureza en el depósito mientras se está rellenando.
4. Volver a colocar el tapón y apretarlo.

## 7.4 LIMPIEZA

### 7.4.1 Limpieza de la máquina y del motor

Al final de cada sesión de trabajo, vuelva a limpiar cuidadosamente la máquina de polvo y residuos.

- Para reducir el riesgo de incendios, mantener la máquina y en particular el motor libres de residuos de hojas, ramas o grasa excesiva.
- Limpiar siempre la máquina después del uso con un paño limpio y húmedo impregnado con detergente neutro.
- Eliminar cualquier resto de humedad con un paño suave y seco. Los restos de humedad pueden favorecer el riesgo de descargas eléctricas.
- No utilizar detergentes agresivos ni disolventes para limpiar las partes de plástico o las empuñaduras.
- No usar chorros de agua y evitar mojar el motor y las partes eléctricas.
- Para evitar cualquier sobrecalentamiento y daño en el motor o en la batería, asegurarse siempre de que las rejillas de aspiración del aire de enfriamiento estén limpias y libres de residuos.

### 7.4.2 Limpieza de la cadena

Limpiar la cadena de cualquier resto de serrín o aceite después de cada uso.

En caso de suciedad difícil o resina, desmontar la cadena y colocarla durante algunas horas en un contenedor con detergente específico. Luego, enjuagarla con agua limpia y tratarla con un spray anticorrosión adecuado antes de volver a montarla en la máquina.

### 7.5 PERNO TOPE CADENA

Comprobar las condiciones del perno tope cadena antes de cada uso (Fig. 1.G) y realizar el ajuste necesario en caso de encontrar daños.

### 7.6 ORIFICIOS DE LUBRICACIÓN DE LA MÁQUINA Y DE LA BARRA

Antes del primer uso del día, retirar el cárter (párr. 4.2), desmontar la barra y comprobar que los orificios de lubricación de la máquina

(Fig. 30.A) y de la barra de conducción (Fig. 30.B) no estén obstruidos.

## 7.7 TUERCAS Y TORNILLOS DE FIJACIÓN

- Mantener apretados tuercas y tornillos para asegurarse que la máquina esté siempre en condiciones seguras de funcionamiento.
- Controlar regularmente que las empuñaduras estén fijadas firmemente.

## 8. MANUTENCIÓN EXTRAORDINARIA

### 8.1 PIÑÓN DE ARRASTRE DE LA CADENA

Comprobar periódicamente el estado del piñón y cambiarlo cuando el desgaste supere los límites aceptables en el centro de su Distribuidor.

 **No monte una cadena nueva con un piñón desgastado o viceversa.**

### 8.2 MANTENIMIENTO DE LA CADENA DENTADA

 **Por razones de seguridad y eficiencia, es muy importante que los dispositivos de corte estén bien afilados.**

 **Llevar siempre guantes de trabajo recios para manejar la barra y la cadena.**

La cadena debe afilarse cuando:

- El serrín parece polvo.
- Se requiere una fuerza mayor para efectuar el corte.
- El corte no es rectilíneo.
- Las vibraciones aumentan.

 **Si la cadena no está afilada correctamente, el riesgo de contragolpe (kickback) aumenta.**

**IMPORTANTE** *Se recomienda afilar la cadena en un centro especializado con el fin de que se empleen equipos especiales que aseguren una mínima eliminación de material y un afilado constante en todos los elementos cortantes.*

#### 8.2.1 Sustitución de la cadena dentada

La cadena debe sustituirse cuando:

- la longitud del elemento cortante se reduce a 5 mm o menos;
- el juego de las mallas en los remaches es excesivo;
- la velocidad de corte se ralentiza sin mejorar tras diversas sesiones de afilado; la cadena está desgastada.

**IMPORTANTE** *Una vez que se ha sustituido la cadena, se debe examinar la tensión de la misma con mayor frecuencia debido al asentamiento de la cadena.*

### 8.3 MANTENIMIENTO DE LA BARRA DE CONDUCCIÓN

**NOTA** *Todas las operaciones que conciernen a la barra de conducción son trabajos que requieren una competencia específica además del empleo de herramientas especiales para poder efectuarse correctamente; por razones de seguridad, se aconseja contactar con su Distribuidor*

Para evitar un desgaste asimétrico de la barra, esta se debe invertir periódicamente.

Para mantener la eficiencia de la barra es necesario:

1. engrasar con la jeringuilla correspondiente los cojinetes del piñón de envío (si estuviera presente).
2. limpiar la ranura de la barra con el raspador correspondiente (no suministrado de serie) (Fig. 31.A);
3. limpiar los orificios de lubricación (Fig. 31.B);
4. extraer las rebabas de los lados e igualar los posibles desniveles entre las guías con una lima plana.

#### 8.3.1 Sustitución de la barra

Se debe sustituir la barra cuando:

- la profundidad de la ranura resulte inferior a la altura de las mallas de desplazamiento (que en ningún caso deben tocar el fondo);
- la pared interna de la guía esté desgastada hasta el punto de inclinar lateralmente la cadena.

## 9. ALMACENAMIENTO

### 9.1 ALMACENAMIENTO DE LA MÁQUINA

Cuando se almacena la máquina:

1. Retirar la batería de su alojamiento y cargarla.
2. Poner la protección cubrebarra;
3. Esperar a que el motor se haya enfriado adecuadamente.
4. Efectuar la limpieza (párr. 7.4).
5. Comprobar que no haya componentes aflojados o dañados. Si fuera necesario, sustituir los componentes dañados y apretar los tornillos y pernos que se hayan aflojado o contactar con el centro de asistencia autorizado.

6. Almacenamiento de la máquina:
- en un lugar seco;
  - protegido de la intemperie;
  - fuera del alcance de los niños;
  - asegurándose de haber quitado las llaves o herramientas usadas en el mantenimiento;
  - a una temperatura ambiente comprendida entre -20°C y 85°C .

## 9.2 ALMACENAMIENTO DE LA BATERÍA

La batería debe almacenarse en un lugar cerrado, sin humedad y a una temperatura comprendida entre:

- 0°C - 60°C por 1 mes
- 0°C - 45°C por 3 mes
- 0°C - 25°C por 1 año

**NOTA** *En caso de inactividad prolongada, recargar la batería cada dos meses para aumentar su duración.*

## 10. DESPLAZAMIENTO Y TRANSPORTE

Cada vez que sea necesario desplazar, levantar o transportar o inclinar la máquina:

- Parar la máquina;
- Esperar a que la cadena se detenga;
- Retirar la batería de su cavidad y cargarla;
- Poner la protección cubrebarra;
- Esperar a que el motor se haya enfriado adecuadamente;
- Usar guantes de trabajo recios.
- Sujetar la máquina solo por las empuñaduras y orientar la barra en la dirección contraria al sentido de la marcha.

Cuando se transporta la máquina con un medio de transporte, es necesario:

- asegurar adecuadamente la máquina con cuerdas o cadenas;
- colocarla de manera que no sea un peligro para nadie.

## 11. ASISTENCIA Y REPARACIONES

Este manual suministra todas las indicaciones necesarias para la conducción de la máquina y para un correcto mantenimiento de base que se efectúa por el usuario. Todas las intervenciones de regulación y mantenimiento no descritas en este manual deben efectuarse en su Distribuidor o en un Centro especializado, que dispone de conocimientos y herramientas necesarias para que el trabajo se efectúe correctamente, manteniendo el grado de seguridad original de la máquina.

Operaciones efectuadas en estructuras inadecuadas o por personas no cualificadas conllevan el vencimiento de toda forma de

Garantía y de toda obligación o responsabilidad del Fabricante.

- Solo los centros de asistencia autorizados efectúan las reparaciones y el mantenimiento en garantía.
- Los talleres de asistencia autorizados utilizan exclusivamente recambios originales. Los recambios y los accesorios originales se han desarrollado especialmente para las máquinas.
- Los recambios y accesorios no originales no son aprobados, el uso de recambios y accesorios no originales hace que decaiga la garantía.
- Se recomienda llevar la máquina una vez al año a un taller de asistencia autorizada para el mantenimiento, la asistencia y el control de los dispositivos de seguridad.

## 12. COBERTURA DE LA GARANTÍA

La garantía cubre todos los defectos de los materiales y de fabricación. El usuario deberá seguir atentamente todas las instrucciones indicadas en la documentación adjunta.

La garantía no cubre los daños debidos a:

- Fata de familiaridad con la documentación adjuntada.
- Descuidos.
- Uso y montaje incorrectos o no permitidos.
- Utilización de piezas de recambio no originales.
- Utilización de accesorios no distribuidos o no aprobados por el fabricante.

La garantía no cubre:

- El desgaste normal de los materiales de consumo como dispositivos de corte, pernos de seguridad.
- Desgaste normal.

El comprador está protegido por las propias leyes nacionales. Los derechos del comprador previstos por las propias leyes nacionales no se limitan, de ninguna manera, a esta garantía.



### 13. TABLA DE MANTENIMIENTOS

Intervención	Periodicidad		Párrafo
	Primera vez	Sucesivamente cada	
<b>MÁQUINA</b>			
Control de todas las fijaciones	-	Antes de cada uso	7.7
Controles de seguridad / Control de los mandos	-	Antes de cada uso	6.2
Control perno tope cadena	-	Antes de cada uso	7.5
Limpieza general y control	-	Después de cada uso	7.4
Limpieza de la cadena	-	Después de cada uso	7.4.2
Control de los orificios de lubricación de la máquina y de la barra	-	Antes de cada uso	7.6
Control del piñón de arrastre de la cadena	-	Una vez al mes	8.1 *
Mantenimiento de la cadena	-	-	8.2 *
Mantenimiento de la barra	-	-	8.3
Llenado nivel aceite cadena	-	Antes de cada uso	7.3

\* Intervenciones que debe llevar a cabo su Distribuidor o un Centro de asistencia autorizado

### 14. IDENTIFICACIÓN DE PROBLEMAS

PROBLEMA	POSIBLE CAUSA	SOLUCIÓN
1. Activando la palanca mando del acelerador y el botón de seguridad, la máquina no se enciende.	Batería ausente o no introducida correctamente	Asegurarse de que la batería esté bien colocada (párr. 7.2.3).
	Batería descargada	Comprobar el estado de carga y recargar la batería (párr. 7.2.2).
	Máquina dañada	No utilizar la máquina Retirar la batería y Contactar con un Centro de Asistencia.
2. El motor se para durante el trabajo	Batería no introducida correctamente	Asegurarse de que la batería esté bien colocada (párr. 7.2.3).
	Batería descargada	Comprobar el estado de carga y recargar la batería (párr. 7.2.2).
	Máquina dañada	No utilizar la máquina Retirar la batería y Contactar con un Centro de Asistencia.
	Interviene una protección del motor	Espere 15 min para dejar que la máquina se enfríe y, a continuación, vuelva a arrancarla

3. Manteniendo accionados el botón de bloqueo acelerador y la palanca mando acelerador, la cadena no gira	Excesiva tensión de la cadena	Volver a tensar la cadena (párr. 6.1.3).
	Problemas con la barra y la cadena	Comprobar que la cadena se mueva con soltura y que las guías de la barra no estén deformadas (párr. 8.2, 8.3).
	Máquina dañada.	No utilizar la máquina. Parar inmediatamente la máquina, retirar la batería y contactar con un Centro de Asistencia.
4. La cadena en la parte final de la barra se calienta y expulsa humo.	Excesiva tensión de la cadena	Volver a tensar la cadena (párr. 6.1.3).
	Depósito de aceite lubricante vacío.	Rellenar el depósito con aceite lubricante (párr. 7.3).
5. El motor tiene un funcionamiento irregular o no tiene la potencia bajo carga	Problemas con la barra y la cadena	Comprobar que la cadena se mueva con soltura y que las guías de la barra no estén deformadas.
6. No sale el aceite	Aceite de baja calidad	Con el motor en frío, vaciar el depósito, limpiar tanto el depósito como los conductos con líquido detergente y sustituir el aceite.
	Orificios de lubricación obstruidos	Limpiar los orificios de lubricación (párr. 7.6).
7. La máquina ha golpeado un cuerpo extraño.	Partes aflojadas o dañadas.	Parar la máquina (párr. 6.6). Comprobar posibles daños. Controlar que no haya partes flojas y apretarlas si las hubiera. Proceder a los controles, sustituciones o reparaciones en un centro de asistencia autorizado.
8. Se advierten ruidos y /o vibraciones excesivas durante el trabajo	Elementos sueltos o dañados	Parar la máquina, retirar la batería y: <ul style="list-style-type: none"> <li>- comprobar los daños;</li> <li>- comprobar si existen elementos sueltos y apretarlos;</li> <li>- sustituir o reparar las partes dañadas con otras de características equivalentes.</li> </ul>
9. La máquina echa humo durante su funcionamiento.	Máquina dañada	No utilizar la máquina. Parar inmediatamente la máquina, retirar la batería y contactar con un Centro de Asistencia.

10. La autonomía de la batería es escasa	Condiciones de uso gravosas o con mayor absorción de corriente	Optimizar el uso (párr. 7.2.1).
	Batería insuficiente para las exigencias operativas	Utilizar una segunda batería o una batería de mayor capacidad (párr. 7.2.1).
	Degeneración de la capacidad de la batería.	Comprar una batería nueva.
11. El cargador de batería no efectúa la recarga de la batería	Batería no introducida correctamente en el cargador de batería	Comprobar que se haya colocado correctamente (párr. 7.2.2).
	Condiciones ambientales no idóneas	Efectuar la recarga en ambiente con temperatura adecuada (ver manual de instrucciones de la batería/cargador de la batería).
	Contactos sucios	Limpier los contactos.
	Falta de tensión en el cargador de la batería	Comprobar que el enchufe esté introducido y que haya tensión en la toma de corriente.
	Cargador de batería defectuoso	Sustituir con un recambio original.
		Si el problema continúa, consultar el manual de la batería/cargador de la batería.

Si los problemas perduran después de haber aplicado las soluciones descritas, contactar con su Distribuidor.

## 15. ACCESORIOS POR ENCARGO

### 15.1 BATERÍAS

Existen baterías de diversas capacidades que se adaptan a las diferentes exigencias operativas (Fig. 32). La lista de las baterías homologadas para esta máquina se encuentra en la tabla "Datos Técnicos".

### 15.2 CARGADOR DE LA BATERÍA

Dispositivo que se utiliza para recargar la batería (Fig. 33).

### 15.3 BARRAS Y CADENAS

En la "Tabla para la correcta combinación de barra y cadena" se presenta una lista con todas las posibles combinaciones de barra y cadena. La misma tabla informa sobre las características de las cadenas y de las barras homologadas para cada máquina.

**⚠ Utilizar como recambio solo las barras y cadenas indicadas en la tabla. El uso de combinaciones no aprobadas puede provocar lesiones personales graves y dañar la máquina.**

**⚠ La elección, aplicación y uso de una determinada barra y cadena son acciones que el usuario lleva a cabo de forma autónoma atendiendo a su propio juicio. Por ello, se le atribuye la responsabilidad de aquellos daños que puedan surgir de tales actos. En caso de duda o falta de conocimiento de las características de las diferentes cadenas, es imprescindible contactar con su distribuidor o con un centro especializado en jardinería.**



**SISUKORD**

1. ÜLDANDMED.....	1
2. OHUTUSNÕUDED.....	2
3. MASINAGA TUTVUMINE.....	6
3.1 Masina kirjeldus ja ettenähtud kasutusotstarve.....	6
3.2 Ohutusmärgistus.....	7
3.3 Põhikomponendid.....	7
3.4 Andmesilt.....	8
4. KOKKUMONTEERIMINE.....	8
4.1 Monteeritavad komponendid.....	8
4.2 Saelati ja saeketi paigaldamine.....	8
5. JUHTSEADMED.....	9
5.1 Gaasitrikli KANG.....	9
5.2 Gaasitrikli lukustamise NUPP.....	9
5.3 Ketid pidur.....	9
6. MASINA KASUTAMINE.....	9
6.1 Eeltööd.....	9
6.2 Ohutuskontrollid.....	10
6.3 Käivitamine.....	10
6.4 Töötamine.....	10
6.5 Metsatööd.....	11
6.6 Seiskamine.....	12
6.7 Pärast kasutamist.....	12
7. REGULAARNE HOOLDUS.....	12
7.1 Üldteave.....	12
7.2 Aku.....	13
7.3 Ketitõli mahuti tankimine.....	13
7.4 Puhastamine.....	14
7.5 Ketipüüdja.....	14
7.6 Masina ja saelati määrimisavad.....	14
7.7 Lukustusmutrid- ja kruvid.....	14
8. ERAKORRALINE HOOLDUS.....	14
8.1 Ketid veohammasratas.....	14
8.2 Saeketi hooldus.....	14
8.3 Saelati hooldus.....	15
9. HOIUSTAMINE.....	15
9.1 Masina hoiustamine.....	15
9.2 Aku hoiustamine.....	15
10. TEISALDAMINE JA TRANSPORT.....	15
11. TEENINDUS JA REMONT.....	15
12. GARANTII KATE.....	16
13. HOOLDUSTÖÖDE TABEL.....	16
14. RIKETE TUVASTAMINE.....	16
15. TELLITAVAD LISASEADMED.....	18
15.1 Akud.....	18
15.2 Akulaadija.....	18
15.3 Saelatid ja -ketid.....	18

**1. ÜLDANDMED**
**1.1 KUIDAS KASUTUSJUHENDIT LUGEDA**

Kasutusjuhendis on tööohutuse või kasutamise seisukohalt olulisemad punktid järgmise kriteeriumi alusel esile toodud:

**MÄRKUS** või **TÄHTIS** sisaldab täpsustusi või uusi elemente eespool märgitu juurde, et masinat mitte kahjustada ega kahju tekitada.

Sümbol  tähistab ohtu. Hoiatuste eiramisega võib kaasneva vigastuste oht iseendale või teistele isikutele ja/või kahju.

.....

- Punktid, mis on tähistatud hallide täppidega
- kontuuriga ruuduga, näitavad võimalikke
- omadusi, mida kõikidel käesolevas juhendis
- kirjeldatud mudelitel ei pruugi olla. Kontrollige,
- kas teie mudelil on nimetatud omadused.

.....

Kõik tähistused "eesmine", "tagumine", "parem" ja "vasak" on määratletud kasutaja vaatekohast.

**1.2 VIITED**
**1.2.1 Joonised**

Käesoleva kasutusjuhendi joonised on nummerdatud 1,2,3 ja nii edasi. Joonistel kujutatud komponendid on tähistatud tähtedega A,B,C, ja nii edasi. Viide komponendile C joonisel 2 märgitakse tekstiga: "Vt Jn. 2.C" või lihtsalt "(Jn. 2.C)". Joonised on näitlikud. Tegelikud osad võivad joonistel kujutatutest erineda.

**1.2.2 Pealkirjad**

Kasutusjuhend on jagatud peatükkideks ja punktideks. Punkti „2.1. Väljaõpe” pealkiri on punkti 2 alapealkiri „2. Ohutuseeskirjad”. Viited pealkirjadele või punktidele on tähistatud lühendiga ptk või p ja vastava numbriga. Näiteks: „ptk 2” või „p 2.1”.

## 2. OHUTUSNÕUDED

### 2.1 ELEKTRILISTE TÖÖRIISTADE ÜLDISED OHUTUSNÕUDED

 **TÄHELEPANU** Lugeda läbi kõik ohutusnõuded ja kasutusjuhendid. Hoiatuste ja juhiste eiramine võib põhjustada elektrilööke, tuleohtu ja/või tõsiseid vigastusi.

Säilitada kõiki ohutusnõudeid ja kasutusjuhendeid edaspidiseks kasutamiseks.

Terminiga “elektriline tööriist” viidatakse teie akutoitega masinale (ilma juhtmeta).

#### 1) Ohutus tööalas

- a) **Hoidke tööala puhta ja hästi valgustatuna.** Hämarad ja korrastamata alad soodustavad õnnetuste teket.
- b) **Elektrilist tööriista ei tohi kasutada plahvatusohtlikus keskkonnas, kergesisüttivate vedelike, gaasi või tolmu läheduses.** Elektrilised tööriistad tekitavad sädemeid, mis võivad tolmu või aurud süüdata.
- c) **Elektrilist tööriista kasutades hoida eemal lapsed ja juuresolevad inimesed.** Tähelepanematus võib põhjustada kontrolli kaotamise.

#### 2) Elektriohutus

- a) **Elektrilise tööriista pistikud peavad sobima pistikupesasse. Pistikut ei tohi kunagi mingil viisil muuta. Ärge kasutage maandusega varustatud elektrilistel tööriistadel adapteriga pistikuid.** Muutmata pistikud ja neile vastavad pistikupesad vähendavad elektrilöögiohtu.
- b) **Vältida keha kokkupuutumist maandatud või maandusühendusega pindadega, nagu torud, radiaatorid, pliidad ja külmkapid.** Keha kokkupuude maandusühendusega suurendab elektrilöögiohtu.
- c) **Elektrilised tööriistad ei tohi sattuda vihma ega niiskuse kätte.** Vee sattumine elektrilisse tööriista sisse suurendab elektrilöögi ohtu.
- d) **Mitte rikkuda kaablit. Ärge kunagi kasutage kaablit selleks, et elektrilist tööriista sellest vedada, tõmmata või lahti ühendada.** Hoidke kaabel eemal soojussallikatest, õlist, teravatest servadest või liikuvatest osadest. Kahjustatud või

keerduläinud kaablid suurendavad elektrilöögi ohtu.

- e) **Kui elektrilist tööriista kasutatakse välitingimustes, siis tuleb kasutada spetsiaalset väljas kasutamiseks mõeldud pikendusjuhet.** Väljas kasutamiseks ette nähtud kaabli kasutamine vähendab elektrilöögiohtu.
  - f) **Kui elektrilist tööriista on vältimatult vaja kasutada niiskes kohas, siis kasutage rikkevoolukaitsmega (RCD) kaitsitud toiteallikat.** Rikkevoolukaitsme kasutamine vähendab elektrilöögiohtu.
- #### 3) Isiklik ohutus
- a) **Elektrilise tööriista kasutamise ajal tuleb olla tähelepanelik ja mõistlik ning oma tegevust kontrollida.** Elektrilist tööriista ei tohi kasutada väsinuna ega narkootikumide, alkoholi või ravimite mõju all. Tähelepanu kaotamine elektrilist tööriista kasutades võib põhjustada töötajale tõsiseid vigastusi.
  - b) **Kasutada kaitseriideid. Alati tuleb kanda kaitseprille.** Kaitsevahendite nagu tolmutumaskid, mittelibiseva tallaga jalanõud, kaitsekiivrid või kuulmekaitsed kasutamine vähendab vigastusi.
  - c) **Vältida tahtmatut käivitumist. Veenduda, et seade oleks enne aku sisestamist, kättevõtmist või elektrilise tööriista transportimist välja lülitatud.** Elektrilise tööriista transportimine näppu lülitil hoides või aku sisestamine, kui lüliti on asendis „ON”, suurendab õnnetusohtu.
  - d) **Enne elektrilise masina käivitamist eemaldada kõik võtmed või reguleerimis-seadmed.** Võti või seade võib pöörleva osaga kokku puutudes põhjustada inimesele raskeid vigastusi.
  - e) **Ei tohi kaotada tasakaalu. Alati tuleb säilitada vajalik tuugi ja tasakaal.** See võimaldab elektrilist tööriista ootamatutes situatsioonides paremini kontrollida.
  - f) **Riietuda sobivalt. Kanda ei tohi lohka-kaid riideid ega ehteid. Juuksed, riided ja kindad tuleb liikuvatest osadest eemal hoida.** Vabalt langevad rõivad, ehted või pikad juuksed võivad liikuvatesse osadesse kinni jääda.
  - g) **Kui on olemas võimalus ühendada väljatõmbamis- ja tolmutukogumisseadmetega, veenduda, et need oleks õigesti ühendatud ja kasutatud.** Nende seadmete

kasutamine võib vähendada tolmuga seotud riske.

- h) **Ärge laske juhtuda, et te muutute masina sagedase kasutamisega omandatud vilumuse tõttu ettevaatamatuks ja hakkate eirama masina ohutusjuhendite.** Hooletult toimimine võib vaid murdosa sekundiga põhjustada raskeid vigastusi.
- 4) **Elektrilise tööriista kasutamine ja hooldimine**
- a) **Elektrilist tööriista ei tohi üle koormata.** Kasutada tööks sobivat elektrilist tööriista. Tööks sobiv elektriline tööriist teeb töö ära paremini ja kindlamalt ning kiirusel, milleks on projekteeritud.
- b) **Elektrilist tööriista ei tohi kasutada, kui lüliti ei käivita ega seiska masinat õigesti.** Elektriline tööriist, mida ei saa lülitist käima panna, on ohtlik ja see tuleb parandada.
- c) **Eemaldada akumulaator oma kohalt enne iga reguleerimistööd või osade vahetust või enne elektrilise tööriista ära panemist.** Need ettevaatusabinõud vähendavad elektrilise tööriista tahtmatu käivitumise ohtu.
- d) **Elektrilisi tööriistu tuleb hoida lastele kättesaamatus kohas ja neid ei tohi kasutada inimene, kes tööriista ja käesolevaid juhendeid ei tunne.** Elektrilised tööriistad on asjatundmatu kasutaja käes ohtlikud.
- e) **Seista hea elektriliste tööriistade hoolduse eest.** Kontrollida, et liikuvad osad oleksid ühel joonel ja liiguksid vabalt, et ei oleks katkiseid osasid või muid asjaolusid, mis võiksid mõjutada elektrilise tööriista töötamist. Kahjustuste korral tuleb elektriline tööriist enne kasutamist parandada. Paljude õnnetuste põhjuseks on puudulik hooldus.
- f) **Lõikeseadmed peavad olema teritatud ja puhtad.** Lõikeseadmete korralik hooldus ja teravad lõikeelemendid väldib nende takkeruumi ja kergendab kontrolli nende üle.
- g) **Kasutage elektrilist tööriista ja selle lisaseadmeid vastavalt juhendile, pidades sealjuures silmas töötingimusi ja sooritatava töö iseloomu.** Elektrilise tööriista kasutamine ettenähtust erineval viisil võib kaasa tuua ohtlike olukordi.
- h) **Hoida käepidemed kuivad, puhtad ning õli- ja rasvavabadena.** Libedad käepide-

med ei võimalda tööriista käsitseda ja säilitada tööriista üle kontrolli ettenägematutes olukordades.

- 5) **Akutoitel tööriistade kasutamine ja ettevaatusabinõud**
- a) **Laadige akusid vaid tootja soovitatud laadijaga.** Üht tüüpi akude laadimiseks mõeldud laadija võib teist tüüpi akudega põhjustada tulekahju.
- b) **Kasutage tööriistu ainult neile mõeldud akudega.** Teist tüüpi akude kasutamisel kaasneb kehavigastuse oht ja tuleoht.
- c) **Ajal, mil akut ei kasutata, hoidke seda eemal metallesemetest, nagu klambriid, mündid, kruvikeerajad, kruvid, naelad, mis võiksid luua ühenduse kahe akuklemmi vahel.** Akuklemmide lühistamine võib põhjustada põletushaavu ja süttimist.
- d) **Halvas seisukorras akust võib lekkida vedelikku: vältige sellega kokkupuudet.** Juhusliku kokkupuute korral loputada koheselt veega. Silmadega kokkupuute korral pööruda koheselt arsti poole. Akust välja voolanud vedelik võib põhjustada nahaärritusi või põletusi.
- e) **Ärge kasutage kahjustatud või muudetud akuplokki või tööriista.** Kahjustatud või muudetud akud võivad toimida ettearvamatuult ja seetõttu põhjustada tulekahju, plahvatusi või vigastusohu.
- f) **Ärge pange akuplokki tulle ega liiga kõrge temperatuuri kätte.** Tulle või temperatuurile üle 130 °C sattumine võib põhjustada plahvatust. MÄRKUS. Temperatuuri „130 °C” asemel võib olla märgitud temperatuur „265 °F”.
- g) **Järgige kõiki laadimisjuhiseid ja ärge laadige akut väljaspool juhendis täpsustatud temperatuurivahemikku.** Ebaõige või temperatuuril väljaspool ettenähtud temperatuurivahemikku laadimine võib akut kahjustada e suurendada tuleohtu.
- 6) **Teenindus**
- a) **Laske elektrilist tööriista parandada kvalifitseeritud spetsialistidel, kasutades ainult originaalvaruosi.** Niiviisi säilib elektrilise tööriista ohutus.
- b) **Ärge kahjustatud akut kunagi parandage.** Akut tohib hooldada ainult tootja või volitatud teenusepakkuja.

## 2.2 MOOTORSAAGIDE JA ELEKTRIMOOTORIGA SAAGIDE OHUTUSNÕUDED.

- a) **Kettsae töötamise ajal hoida kõik kehaosad hammasketist kaugel. Enne kettsae käivitamist kontrollida, et kett ei puutuks mitte millegagi kokku.** Piisab hetkelisest tähelepanematuses kettsae käivitamise ajal ja riided või keha võivad ketti kinni jääda.
- b) **Hoidke parem käega kinni tagumisest käepidemest ja vasaku käega eesmisest käepidemest.** Käsi ei tohi kettsae hoidmisel kunagi ümber vahetada, kuna see suurendab kasutaja jaoks õnnetuse ohtu.
- c) **Hoidke elektrilist tööriista ainult isoleeritud käepidemetest, sest hammasketist võib kokku puutuda peidetud juhtmetega.** Hammasketi kokkupuude pinge all oleva elektrijuhtmega võib seadme metallosad panna pingele alla ja anda töötajale elektrilöögi.
- d) **Kanda kaitseprille ja kuulmiskaitsevahendeid. Soovitatav on kasutada veel isikukaitsevahendeid pea, käte, jalgade ja säärite kaitsemiseks.** Sobivate kaitseriie kandmine vähendab lendavatest osadest ja ka juhuslikust kokkupuutest kettsaaga põhjustatud kehalisi õnnetusi.
- e) **Ärge käivitage mootorsaagi ebastabiilselt puu otsas, redeli peal või katusel või muu ebakindla toe peal olles.** Mootorsae selliselt kasutamine võib põhjustada raskeid kehavigastusi.
- f) **Alati tuleb hoida jalg õigesti toetuspunktis ja töötada kettsaaga ainult kindlal, ohutul, ühetasasel pinnal seistes.** Libedad või ebakindlad pinnad, nagu redel, võivad põhjustada tasakaalu kaotuse või kontrolli kadumise kettsae üle.
- g) **Pinge all oleva oksa lõikamisel tuleb olla ettevaatlik tagasilöögi ohu tõttu.** Kui puukiudude pinget vabaneb, võib pinges oks tagasilöögiga tabada töötajat ja/või viia kettsae kontrolli alt välja.
- h) **Äärmiselt ettevaatlik tuleb olla puhmade ja noorte pöösaste lõikamisel.** Ohuke materjal võib ketti kinni jääda ja teie poole paiskuda ja/või teid tasakaalust välja viia.
- i) **Transportida kettsaagi eesmisest käepidemest, kui see on välja lülitatud, hoides seda kehas eemal. Kettsae transportimisel või ärapanemisel tuleb alati peale panna juhtlatti kate.** Kettsae õige käsitlemine vähendab liikuva ketiga juhusliku kokkupuute võimalust.
- j) **Järgige keti määrimise ja pingutamise ning saelati ja keti vahetamise juhiseid.** Kett, mille pinget ja määrimist ei ole õigesti tehtud, võib nii katki minna, kui ka suurendada tagasilöögi ohtu.

- k) **Saagida tohib ainult puitu. Kettsaagi ei tohi kasutada mitte ettenähtud kasutuseks.** Näiteks kettsaagi ei tohi kasutada metalli, plastmassi, ehitusmaterjalide või muust kui puidust materjali saagimiseks. Kettsae kasutamine selle mitte ettenähtud töödeks võib põhjustada ohusituatsioone.
- l) **Ärge püüdke langetada puud, enne kui on arvesse võetud kõiki riske ja võetud meetmed nende vältimiseks.** Puu langetamise ajal on raskesti vigastuste oht sae operaatorile või tema abistajatele.
- m) **Järgige kõiki juhiseid kinnikiilunud materjali eemaldamiseks, et hoida mootorsaagi heas töökorras ja/või seda hooldada.** Veenduge, et lüliti on väljalülitatud asendis ja et aku on välja võetud. Mootorsae kogemata käivitamine kinnikiilunud materjali eemaldamiseks või sae hooldamiseks võib põhjustada raskeid kehavigastusi.
- n) **Soovitatav on vähemalt sae esimest korda kasutamisel saagida tüvesid saepuki otsas.**
- o) **Soovitatav on lasta sae ketti teritada ja hooldada volitatud teeninduskeskuses.**
- p) **Hoida käepidemed kuivad, puhtad ja ilma õli ja rasva jälgedeta.** Rasvased, õlised käepidemed on libedad ning võivad põhjustada sae üle kontrolli kaotamist.

## 2.3 TAGASILÖÖGI PÕHJUSED JA TÖÖTAJA OHUTUS

Tagasilöökk võib tekkida, kui juhtlatti ots puutub mõne eseme vastu või kui puu vajub raskusega löikekoha peale ja saekett kiilub saagimise aja lõikesse kinni.

Saelati puutumine millegi vastu võib mõnel juhul põhjustada vastupidise reaktsiooni, surudes juhtlatti üles ja tagasi töötaja suunas.

Keti kinnitus juhtlatti ülaoasas võib suruda keti kiiresti tagasi töötaja suunas.

Üks või teine nendest reaktsioonidest võib põhjustada kontrolli kadumise sae üle, põhjustades seega tõsiseid õnnetusi inimesele. Ei tohi loota ainult saele paigutatud ohutusseadmetele.

Kettsae kasutajal tuleb võtta mitmeid ettevaatusabinõusid saagimise ajal õnnetuste ja vigastuste ärahoidmiseks. Tagasilöökk on tööriista halva kasutamise ja/või ebaõigeste võtete või töötingimuste tagajärg ja seda saab vältida, võttes tarvitusele õigeid ettevaatusabinõusid, mida järgnevalt selgitatakse:

a) Hoida saagi kindlalt mõlema käega, põidlad ja sõrmed ümber kettsae käepidemete ja viige oma keha ja käevarrad sellisesse asendisse, mis võimaldaks teil tagasilöögi jõule vastu panna. Tagasilöögi jõudu saab töötaja kontrollida, kui on tarvitusele võetud vastavad etevaatusabinõud. Kettsaagi ei tohi käest lasta.

b) Käsivarsi ei tohi sirutada liiga kaugele ja saagida ei tohi öla kõrgusest kõrgemalt. Sedasi välditakse tahtmatut kontakti otstega ja võimaldab paremat kontrolli kettsae üle ootamatutes olukordades.

c) Kasutage ainult tootja soovitatud juhtlatte ja kette. Ebasobivad varusooned ja -ketid võivad põhjustada keti purunemise ja/või tagasilööki.

d) Sae teritamisel ja hooldamisel pidage kindi tootja juhistest. Sügavuse vähenemine võib kaasa tuua tagasilöökide suurenemise.

#### • Elektrilise (akutoitega) kettsae kasutustehnikad

Järgida alati ohutusjuhiseid ja kasutada tehtava töö jaoks kõige sobivamat tehnikat nagu näidatud kasutusjuhendis toodud juhistes ja näidetes.

#### • Elektrilise (akutoitega) kettsae ohutu liigutamine

Iga kord, kui masinat on vaja liigutada või transportida tuleb:

- mootor välja lülitada, oodata, et kett peatub ning ühendada masin elektrivõrgust lahti;
- paigaldada latikate;
- hoida masinat ainult käepidemetest ja suunata latt käigusuunale vastupidises suunas.

Masinat autoga transportides tuleb see asetada nii, et see ei kujutaks kellelegi ohtu ja blokeerida kindlalt.

#### • Soovitused algajatele

Enne, kui esimest korda langetama või laasima hakata, on soovitatav:

- läbida kursus seda tüüpi seadme kasutamises;
- lugeda tähelepanelikult läbi juhendi ohutusekirjad ja kasutusjuhised;
- harjutada maas või puki peal olevate puudega, et sel moel masinat ja sobilikke töövõtteid tundma õppida.

#### • Akuga elektritööriistade käsitlemine ja õige kasutamine.

a) Veenduda, et seade oleks enne aku sisestamist välja lülitatud. Aku paigaldamine siselülitatud elektriseadmele võib põhjustada õnnetusi.

b) Akude laadimiseks kasutada ainult tootja poolt soovitatud akulaadijat. Akulaadijad on üldiselt spetsiifilised vastavalt aku tüübile, teist tüüpi kasutades on tuleht.

c) Kasutada ainult teie töövahendile ette nähtud akusid. Teiste patareide kasutamine võib esile kutsuda vigastusi või tuleohtu.

d) Hoida kasutamata aku kaugel kirjaklambritest, müntidest, võtmetest, naeltest, kruvidest ja muudest väikestest metallesemetest, mis võiksid esile kutsuda kontaktide lühise. Aku kontaktide vaheline lühis võib põhjustada süttimist või tulekahju.

e) Halvas olukorras aku võib põhjustada vedeliku väljavoolamist. Vältida kokkupuudet vedelikuga. Juhusliku kokkupuute korral loputada veega. Kui vedelik satub silma, konsulteerida ka arstiga. Akust välja voolanud vedelik võib põhjustada nahaärritusi või põletusi.

f) Kontrollida, et aku oleks heas korras ja et sellel ei oleks märke kahjustustest. Kasutada ei tohi masinat, mille akumulaator on kahjustatud või kulunud.

## 2.4 AKU / AKULAADIJA

### TÄHELEPANU

Järgmised ohutusekirjad sisaldavad spetsiaalses akulaadija juhendis esitatud ohutusekirju.

- Aku laadimiseks kasutada ainult tootja poolt soovitatud akulaadijat. Ebasobiv akulaadija võib põhjustada elektrilöögi, ülekuumenemise või korrosiivse vedeliku väljavoolamise akust.
- Kasutada ainult teie töövahendile ette nähtud akusid. Teiste patareide kasutamine võib esile kutsuda vigastusi või tuleohtu.
- Hoida kasutamata aku kaugel kirjaklambritest, müntidest, võtmetest, naeltest, kruvidest ja muudest väikestest metallesemetest, mis võiksid esile kutsuda kontaktide lühise. Aku kontaktide vaheline lühis võib põhjustada süttimist või tulekahju.
- Akulaadijat ei tohi kasutada ruumis, kus on tuleohtlike aineid või kergesti süttivaid pinda, nagu paber, riie, jne. Laadimise ajal akulaadija kuumeneb ja võib põhjustada tulekahju.
- Akumulaatorite transportimise ajal pöörata tähelepanu, et poolused omavahel kokku ei puutuks ja transportimiseks ei tohi kasutada metallnõusid.

## 2.5 KESKKONNAKAITSE

Keskkonnakaitse peab masina kasutamisel olema oluline ja eelistatud aspekt kaitsmaks meie tsiviilse kooselu ja keskkonna huve.

- Vältige naabrite häirimist. Kasutada masinat ainult mõistlikel kellaegadel (mitte varahommikul või hilisõhtul, kui see võiks inimesi segada).



- Töö ajal eraldub keskkonda teatud kogus õli, mis on vajalik keti määrimiseks; seetõttu kasutage ainult biolagunevat õli, mis on spetsiaalselt mõeldud selleks kasutuseks. Mineraal- või mootoriõli kasutamine kahjustab tõsiselt keskkonda.
- Järgida täpselt kohalikke jäätmekäitlusnõudeid, mis puudutavad pakendite, kahjustatud osade ja muu keskkonnaohtliku kõrvaldamist; neid jäätmeid ei tohi visata prügi hulka, vaid need tuleb eraldada ja viia vastavatesse kogumispunktidesse, kus hoolitsetakse materjalide ümbertöötuse eest.
- Jääkmaterjalide ümber töötlemisel järgige kohalikke nõudeid.
- Kui masin kasutusest kõrvaldatakse, ärge visake seda loodusesse, vaid viige see vastavalt kohalikele kehtivatele normidele jäätmekäitluspunkti.



Ärge visake elektrilisi seadmeid olmejäätmete hulka. Vastavalt Euroopa direktiivile 2012/19/EÜ elektri- ja elektroonikaseadmetest tekkinud jäätmete (elektroonikaromude) kohta ja selle rakendamisele vastavuses riiklike õigusnõuetega, tuleb elektriseadmete romud koguda eraldi, et neid ökoloogiliselt korduskasutada. Kui elektriseadmed visatakse prügimäele või kaevatakse maha, võivad kahjulikud ained jõuda põhjavette ja pääseda toiduahelasse, kahjustades teie tervist ja heaolu. Täpsemat infot käesoleva toote kõrvaldamise kohta saab vastavalt jäätmekäitlusettevõttelt või edasimüüjalt.



Pärast akude kasutuse lõppu tuleb akud anda jäätmekäitluse, mis oleks keskkonnasõbralik. Akud sisaldavad aineid, mis on kahjulikud nii teile kui keskkonnale. Aku tuleb eraldada ja viia jäätmekogumispunkti, kus võetakse vastu liitiumioonakusid.



Toodete ja pakendite sorteeritud käitlemine võimaldab materjalide taaskasutuse võtmist. Kogutud materjalide taaskasutus vähendab keskkonnareostust ning nõudlust tooraine järgi.

### 3. MASINAGA TUTVUMINE

#### TÄHELEPANU

**Kui tööriista kasutamine ei ole õigesti korraldatud, võib see tööriist põhjustada käsivare vibreerimise sündroomi.**

Selleks, et vibratsiooniga kokkupuute taset tegelikes töötingimustes täpselt hinnata, tuleb arvesse võtta ka kõiki töötsükli osi, näiteks neid hetki, kus tööriist on väljalülitatud, ja kui tööriist töötab tühikäigul, kuid sellega tegelikult ei töötata. See võib kokkupuutetaset kogu töö ajal oluliselt vähendada, aidates nii vähendada vibratsiooni ja müraga kokkupuute ohtu miinimumini.

Kasutage alati teritatud peitleid, puurimasinaid ja lõiketerasid.

Tööriista tuleb hooldada vastavalt käesolevale juhendile ning hästi õlitada (nagu kohane).

Kui tööriista tuleb kasutada regulaarselt, on soovitatav kasutada vibratsiooni- ja müravastaseid lisaseadmeid.

Tööplaan tuleks koostada nii, et igasuguste tugeva vibratsiooniga tööriistade kasutamine oleks ära jagatud mitme päeva peale.

#### 3.1 MASINA KIRJELDUS JA ETTENÄHTUD KASUTUSOTSTARVE

Masin koosneb peamiselt mootorist, mis saab energiat akust ja saelatist, mis annab mootori tekitatud liikumise edasi saeketile, mis ümbritseb saagi.

Töötaja juhib saagi kahe käega, hoides kinni eesmisest ja tagumisest käepidemest, ning saab kasutada kõiki lüliteid olles alati ohutus kauguses lõikeseadmest.

##### 3.1.1 Ettenähtud kasutus

See masin on projekteeritud ja valmistatud:

- kõrgetüveliste puude okste ja puuvõrade kärpimiseks;
- pöösaste, tüvede ja võra saagimiseks, mille läbimõõt sõltub saeplaadi pikkusest;
- saagita tohib ainult puitu;
- kasutamiseks korraga ainult ühele töötajale.

### 3.1.2 Ebaõige kasutus

Mistahes muu ülalnimetatust erinev kasutus võib osutada ohtlikuks ja kahjulikuks inimestele ja/või esemetele. Ebaõige kasutuse alla käivad (näiteks, aga mitte ainult):

- hekkide tasandamine;
- nikerdamistööd;
- kaubaaluste, kastide ja pakendite saagimine üldiselt;
- saagida mööblit või muud, mis võiks sisaldada naelu, kruvisid või mistahes metalloosi;
- teostada lihunikutöid;
- kasutada masinat materjalide saagimiseks, mis pole puidust (plastmaterjalid, ehitusmaterjalid);
- kasutada masinat hoovana esemete töstmiseks, nihutamiseks või lõhkumiseks;
- kasutada fikseeritud tugelede blokeeritud masinat;
- lõikeseadmete kasutamine, mis ei esine tabelis "Tehnilised andmed". Tõsiste vigastuste oht;
- masina kasutamine rohkem kui ühe inimese poolt.

**TÄHTIS** Masina ebaõige kasutus muudab garantii kehtetuks ja välistab igasuguse tootjapoolse vastutuse, jättes kasutaja kanda kõik kulukohustused, mis tulenevad talle endale või teistele isikutele tekitatud kahjust või vigastustest.

### 3.1.3 Kasutaja tüüp

See masin on mõeldud töötajatele, kes on saanud puudehoolduse alal väljaõppe.

## 3.2 OHUTUSMÄRGISTUS

Masina peal on kujutatud mitmesugused sümbolid (Jn. 2). Nende ülesanne on tuletada masinaga töötajale meelde toimimisviise, mida tuleb järgida masina kasutamiseks vajaliku hoolikuse ja ettevaatusega.

Sümbolite tähendus:



**Tähelepanu!** Lugeda juhendeid enne masina kasutamist.



**Oht!** Kui masinat ei kasutata õigesti, võib see olla ohtlik kasutajale ja teistele.



**Tähelepanu!** Kasutage kuulmiskaitsevahendeid, kaitseprille ja kaitsekiivrit.



**Tähelepanu!** Kandke kaitsekindaid ja libisemiskindlaid kaitsejalatseid!



**Oht!** Mitte jätta vihma või niiskuse kätte.



**Tagasilöögioht (Kickback)!** Tagasilöögil liigub mootorsaag kontrollimatult ja järsult töötaja suunas. Järgige töötamise ohutust. Kasutage saekette, millel on ohutusülid tagasilöögiohu vastu.



**Tähelepanu!** Ärge kunagi hoidke masinat ainult ühe käega! Hoidke masinast alati kahe käega kinni, et kontroll masina üle oleks suurem ja vastulöögioht väiksem.



**Tähelepanu!** Aku ja akulaadija kasutamisel järgige palun vastavat juhendit.

**TÄHTIS** Kulunud või loetamatuks muutunud kleepsildid tuleb välja vahetada. Uusi kleepsilte saab volitatud teeninduskeskusest.

## 3.3 PÕHIKOMPONENDID

Masin koosneb järgmistest peamistest komponentidest, millel on järgmised funktsioonid (Jn 1):

- Mootor:** kasutatakse lõikeseadme ajamina.
- Eesmine käepide:** käepide mootorsae eesosas. Hoitakse vasaku käega.
- Tagumine käepide:** käepide mootorsae tagaosas. Hoitakse parema käega. Siin on peamised käivituslülitid.
- Eesmine käekaitse:** kaitse eesmise käepidemelt libisemise korral kätt vigastuste eest. Kaitset kasutatakse ketipiduri aktiveerimiseks.
- Saelatt:** Hoiab ja suunab saeketti.
- Saekett:** lõikamisel kasutatav seade, koosneb ketilülidest, millel on väikesed terad ehk "hambad" ja külgedel ühendavatest osadest, mis hoiavad ketti neetidega koos.

- G. Ketipüüdja:** kaitseseade, mis takistab saeketil kontrollimatult liikuda, kui see peaks purunema või lödvenema.
- H. Tugiküünis:** seade sae juhtlatti kinnituspunkti ees, mis käitub toena kokkupuutel puu või tüvega.
- I. Ketikiirpingutuse rõngasmutter:** (kui on ette nähtud).
- J. Plaadikaitse:** mootorsae kate, mis pannakse saeketile masina teisaldamise, transpordi või hoiustamise ajaks.
- K. Aku** (*kui ei ole masinaga kaasas, vt p 15.1 „tellitavad lisaseadmed*): seade, mis annab energiat mootori käivitamiseks; kirjelduse ja kasutusnõuded leiate spetsiaalselt kasutusjuhendist.
- L. Akulaadija** (*kui ei ole masinaga kaasas, vt p 15.2 Tellitavad lisaseadmed*): seadmed, mida kasutatakse aku laadimiseks.
- M. Otsakaitse:** tagasilöögivastane kaitseseadis
- N. Aku pesa:** koht, kuhu sisestatakse aku masinas.
- O. Kinnikeeramismutter või -nupp**

### 3.4 ANDMESILT

Masina andmesildil on märgitud järgmised andmed (Jn 2):

1. Müravõimsuse tase
2. Vastavusmärgistus
3. Tootmisaasta / kuu
4. Masina tüüp
5. Toitepinge
6. Registreerimisnumber
7. Ehitaja nimi ja aadress
8. Artiklikood
9. Saeplaadi pikkus
10. Toote kirjeldus

Kirjutage masina identifitseerimisandmed kaane tagaküljel olevale sildile õigesti lahtritesse.

**TÄHTIS** Iga kord, kui võtate ühendust volitatud teeninduskeskusega, kasutage masina identifitseerimiseks andmeid andmesildilt.

## 4. KOKKUMONTEERIMINE

**⚠ Kohustuslikke ohutusnõudeid, mida tuleb masina kasutamisel järgida, on kirjeldatud 2. Ptk. Järgige hoolikalt neid nõudeid, et mitte sattuda tõsisesse ohu.**

Ladustamis- ja transpordipõhjustel ei ole masina mõnesid komponente külge pandud otse tehases, vaid need tuleb masina külge monteerida pärast pakendi eemaldamist järgides järgnevatid instruksioone.

**⚠ Pakkige saag lahti ja monteeri ainult tasasel ja kõval pinnal, kus on piisavalt ruumi masina ja pakendite liigutamiseks, kasutage alati sobivaid tööriistu. Masinat ei tohi kasutada enne peatükis "MONTEERIMINE" toodud juhiste lõpule viimist.**

### 4.1 MONTEERITAVAD KOMPONENDID

Pakendis on kaasas järgmises tabelis loetletud monteeritavad komponendid:

Saeplaat ja selle kate
Hammaskett
Võti (kui on ette nähtud)
Dokumentatsioon

#### 4.1.1 Lahtipakkimine

1. Avage pakend ettevaatlikult, et komponente mitte kaotada
2. Tutvuge karbis oleva dokumentatsiooniga, sealhulgas juhendiga.
3. Võtke kõik pealemonteerimata komponendid kastist välja.
4. Tõstke masin kastist välja.
5. Kõrvaldage kast ja pakendid vastavalt kohalikele eeskirjadele.

### 4.2 SAELATI JA SAEKETI PAIGALDAMINE

**⚠ Plaadi ja ketiga töötades kasutada alati tugevaid töökindaid. Plaadi ja keti paigaldamisel tuleb masina ohutuse ja efektiivsuse tagamiseks olla võimalikult tähelepanelik; kahtluste korral võtta ühendust edasimüüjaga.**

**⚠ Kõik protseduurid sooritatakse ilma akuta saega.**

**⚠ Enne saeplaadi paigaldamist vaadake, kas ketipidur on maha võetud (p 5.4).**

1. Keerake kaasapandud võtmega mutter lahti või keerake kinnikeeramismutter (Jn. 3.A) ja eemaldage keti korpus (Jn 3.B), et pääseda ligi veohammasrattale ja lati pesale.
2. Paigaldage plaat (Jn 4.A), pannes sisse tikkpoldi (Jn 4.B) soonde (Jn 4.C) ja tõugake masina korpuse tagaosa suunas.
3. Vaadake, kas ketipinguti kinniti (Jn 4.D) oleks korralikult plaadi avas; vajadusel pingutage kruvikeerajaga ketipinguti kruvisid (Jn 4.E) kuni püüdja on täielikult sees. (kui on ette nähtud).
4. Kallutage masinat, et saaks keti paremini hammasratta taha panna (Jn 5).
5. Pange kett (Jn 6.A) ümber veohammasratta (Jn 6.B) ja piki plaadi juhikuid (Jn 6.C), järgige jooksu suunda.



Keti liikumissuund

- Kui plaadi otsas on tagasisuunav hammasratas, siis jälgida, et keti hambad haakuksid täpselt hammasrattaga (Jn 7).
- Monteerige korpus (Jn 8.A), ärge mutrit või nuppu täiesti kinni keerake (Jn 8.B).
- Keerake ketipinguti kruvi või rõngasmutrit (Jn 9.A) kuni keti pingutus on hea (Jn 10), (p 6.1.3).
- Saelatti üleval hoides keerake komplektis oleva võtmega karteri mutter või nupp lõpuni kinni (Jn 11.A).

## 5. JUHTSEADMED

### 5.1 GAASITRIKLI KANG

Võimaldab ketti käitada.

Gaasitrikile vajutamine (Jn 12.A) on võimalik ainult pärast seda, kui on vajutatud gaasitrikli lukustusnuppu (Jn 12.B).

Lõikeseade peatub, kui hoob või ohutusüliti lahti lasta.

### 5.2 GAASITRIKLI LUKUSTAMISE NUPP

Gaasitrikli lukustamise nupp (Jn 12.B) saab käivitada gaasitrikli juhtkangi (Jn 12.A).

### 5.3 KETI PIDUR

Ohutusseade, mis blokeerib keti liikumise, kui ketil on töö ajal tagasilööke. Tagasilöök tekib saeplaadi otsa kokkupuutel millegagi, selle tagajärjel tõuseb saeplaat järsult ülespoole ja tõukab kää vastu eesmist kaitset (Jn 1.D).

Ketipidur võetakse maha käsitsi.



Keti pidur peal. Selleks tuleb eesmine käekaitse täiesti ette lükata.



Keti pidur maas. Selleks tuleb eesmine käekaitse täiesti tagasi tõmmata, kuni on kuulda klõpsu.

**⚠ Masinat ei tohi kasutada, kui ketipidur ei tööta korrektselt, võtke ühendust edasimüüjaga vajaliku kontrolli tegemiseks.**

## 6. MASINA KASUTAMINE

**⚠ Kohustuslikke ohutusnõudeid, mida tuleb masina kasutamisel järgida, on kirjeldatud ptk 2. Järgige hoolikalt neid nõudeid, et mitte sattuda tõsisesse ohutu.**

**TÄHTIS** Mootori ja aku (kui on olemas) juhised leiata vastavatest juhenditest.

### 6.1 EELTÖÖD

Enne töö alustamist tuleb teha rida kontrolle ja operatsioone, et tagada kasulik ja maksimaalselt ohutu töö.

#### 6.1.1 Aku kontroll

Ostke tööks sobivate omadustega aku ja laadige see järgides aku juhendit.

Nimekirja sellele masinale heakskiidetud akudest leiab "Tehniliste andmete" tabelist.

- Iga kord enne kasutamist:
  - kontrollige, kas aku on laetud, järgige aku kasutusjuhendi juhiseid.

#### 6.1.2 Ketiõli lisamine

Enne masina kasutamist tuleb lisada ketiõli. Õlitankimise ja selle nõuete kohta vt p 7.3.

#### 6.1.3 Ketipingutuse kontroll

**⚠ Teostada kõik operatsioonid seisva mootoriga.**

**⚠ Panna kätte paksud töökindad.**

Kontrollige keti pingutust.

Pingutus on õige, kui lati keskosas ketti tõstes saehambad ei tule soonest välja (Jn 10).

Keti pingutamiseks:

- keerake karteri mutrit kaasaantud võtmega või nupuga lödvemaks (Jn 3.A);
- Keerake ketipinguti kruvi või rõngasmutrit (Jn 9.A) kuni keti pingutus on hea;

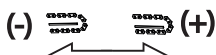

- Saelatti üleval hoides keerake komplektis oleva võtmega karteri mutter või nupp lõpuni kinni (Jn 11.A).

**⚠ Lödvja ketiga ei tohi töötada, et vältida ohusituatsiooni, kus kett võiks soonest välja tulla.**

**TÄHTIS** Kasutuse algperioodil (või pärast keti väljavahetamist) tuleb sagedamini kontrollida, kuna kett kohandub.

## 6.2 OHUTUSKONTROLLID

Sooritada tuleb alloletatud ohutuskontrollid ja kontrollida, et tulemused vastaksid tabelis näidatule.

 **Tehke alati enne kasutamist ohutuskontrollid.**

 **Igapäevane ülevaatus tuleb teha iga kord enne masina kasutamist, pärast selle kukkumist või kokkupõrget vastu esemeid või defektide ilmnemisel.**

### 6.2.1 Üldine ohutustest

Objekt	Tulemus
Käepidemed ja kaitsed	Puhtad, kuivad, ilma õli- või rasvajälgedeta, korralikult ja kindlalt masina küljes kinni.
Masina ja lõiketera kruvid.	Korralikult kinni (mitte logisevad).
Jahutusõhu avad	Ei ole ummistunud.
Saelatt	Õigesti peale monteeritud.
kett	Teritatud, kulumata ja terve, paigaldatud ja korralikult pingutatud.
Kaitsed	Terved, kahjustamata.
Aku	Ümbris terve, ei mingeid lekkeid.
Masin	Kulumis- ja kahjustusemärke ei ole.
Gaasitrikkel, ohutuslüüti	Nupud peavad liikuma vabalt, mitte jõuga.
Katsekäivitamine	Ebanormaalsed vibratsiooni ei ole. Ebanormaalsed helisid ei ole

### 6.2.2 Masina töötamise test

Tegevus	Tulemus
---------	---------

Pange aku oma kohale (p 7.2.3) ja vajutage gaasitrikli (Jn 12.A) (ilma gaasitrikli lukule vajutamata (Jn 12.B)).	Gaasitrikkel jääb lukku.
Vajutage gaasitrikli lukustusnupp (Jn 12.B) ja gaasitrikli kangi (Jn 12.A).	Nupud peavad liikuma vabalt, mitte jõuga. Kett hakkab liikuma
Laske gaasitrikli kang lahti (Jn 12.A) või vajutage lukustusnupp (Jn 12.B).	Trikkel peab kohe automaatselt ja kiirelt naasma neutraalsesse asendisse. Kett peab seisma jääma.
<b>KETI PIDURI KONTROLL</b> 1. Käivitage masin (p 6.3). 2. Hoidke käepidemetest kindlalt kahe käega kinni. 3. Lülitage gaasitriklist kett sisse ja lükake eesmine käekaitse vasaku käega edasi (p 5.3).	3. Saekett peab viivitamatult seiskuma. Kui saekett on seiskunud, siis laske gaasitrikkel lahti ja lülitage ketipidur välja (p 5.3).

 **Kui mõni tulemustest erineb tabelites märgitud tulemustest, siis ei tohi masinat kasutada! Masin tuleb sel juhul saata teeninduskeskusesse kontrolli ja parandusse.**

## 6.3 KÄIVITAMINE

1. Eemaldage saelati kaitsekate (Jn 1.J).
2. Kontrollige, et tera ei puudutaks maad või muid esemeid.
3. Pange aku oma kohale (Jn 13.K) (p 7.2.3).
4. Lülitage ketipidur välja (p 5.3).
5. Vajutage gaasitrikli lukule (jn 12.B) ja gaasitrikli (jn 12.A).

## 6.4 TÖÖTAMINE

Enne, kui esimest korda langetama või laasima hakata, on soovivat:

- läbida kursus seda tüüpi seadme kasutamises;
- lugeda tähelepanelikult läbi juhendi ohutuseeskirjad ja kasutusjuhised;

- harjutada maas või puki peal olevate puudega, et sel moel masinat ja sobilikke töövõtteid tundma õppida.

Masina kasutamise ajal tehke alati nii:

- Lülitage enne gaasitrikile vajutamist ketipidur välja.
- Hoidke masinat alati kindlalt kahe käega, vasak käsi eesmisel käepidemel ja parem tagumisel, olenemata kasutaja võimalikust vasakukäelisusest.

**⚠ Mootor tuleb peatada kohe, kui kett töö ajal peatub.**

**MÄRKUS** Kasutuse ajal on aku kaitstud täieliku tühjaks saamise eest kaitseseadmega, mis lülitab masina välja ja blokeerib selle töö.

**MÄRKUS** Kui mootorsaag lakkab saagimise ajal töötamast, oodake 15 min, et lasta masinal maha jahtuda, seejärel käivitage uuesti

## 6.4.1 Töötamise ajal tehtavad kontrollid

### 6.4.1.a Ketipingutuse kontroll

Töö ajal kett venib ja seetõttu tuleb pingutatust pidevalt kontrollida (p 6.1.3).

### 6.4.1.b Õli juurdevoolu kontrollimine

**TÄHTIS** Masinat ei tohi õli juurdevoolu puudumisel kasutada!

**⚠ Õli juurdevoolu kontrollimise ajal peavad saeplaat ja saekett olema õiges asendis.**

Käivitage mootor (p 6.3) ja vaadake, kas ketiõli levib nagu näidatud joonisel (Jn 14).

## 6.5 METSATÖÖD

### 6.5.1 Puu laasimine

**⚠ Vaadake, kas okste kukkumise ala on vaba.**

1. Seiske lõigatavale oksale vastassuunda.
2. Alustage laasimist tüve altosast, liikuge tüve tipu suunas.
3. Esimene lõige tehke alt üles (Jn 15.A). Lõpetage laasimine lõigates ülalt alla, nagu on näidatud joonisel (Jn 15.B).

## 6.5.2 Puu langetamine

**TÄHTIS** Kui samaaegselt teostavad kaks või enam inimest järkamis- või langetustöid, tuleb nimetatud töid teostada eraldi tsoonides, mille kaugus üksteisest on vähemalt 2,5 korda langetatava puu kõrgus. Puud ei tohi langetada, kui sellega pannakse ohtu inimene, on oht, et see langeb elektriliinile või võib muud materiaalselt kahju tekitada. Kui puu puutub kokku elektriliiniga, tuleb sellest koheselt teatada elektrivõrgu eest vastutavale firmale.

Enne langetamist:

- selleks et hinnata puu kukkumist, tuleb arvestada puu loomulikku kallet, suuremate okste kasvusuunda ja tuule suunda.
- eemaldada puult mustus, kivid, kooretükid, naelad, metallosad ja traadid.
- puhastada puu ümbrus ja kontrollige, kas saate kindlalt jalgadel seista.
- vaadake igaks juhuks välja takistustevaba põgenemistee, mis oleks ligikaudu 45° nurga all võrreldes puu kukkumissuunaga (Jn 16) ja mille kaudu saaks töötaja liikuda ohutusse tsooni kaugusele, mis ületaks 2,5 korda langetatava puu pikkuse.
- Jääge kaldus maapinnal ülespoole, et jääda kõrvale langetatud puu veeremisest.

### • Alumine lõige

1. Hoidke tüvest paremale, mootorsae taha.
2. Tehke horisontaalne lõige ligikaudu 1/3 tüve läbimõõdust, täisnurkselt kukkumissuuna suhtes (Jn 17.A).

### • Tagumine langetamislõige

1. Tehke langetamiseks tagalõige, mis on vähemalt 5 cm horisontaalsest lõikest kõrgemal (Jn 18.B).
2. Teha tagumine langetamislõige nii, et jääks piisavalt puud murdekohaks (Jn 18.C). Murdekoha puit takistab tüve väändumist ja selle langemist vales suunas. Murdekohta ei tohi läbi lõigata.
3. Ilma saeplaati välja võtmata vähendage järk-järgult murdekoha paksust, kuni puu langeb.
4. Kui esineb oht, et puu ei lange soovitud suunas või et võib tagasi vajuda ja väänata ketti, peatage lõikamine enne tagumise langetamislõike lõpuleviimist ja kasutage puust, plastikast või metallist kiilusid (Jn 19.D), et avada lõikekoht. Puu langetamiseks soovitud suunas lõige kaikaga vastu kiile.
5. Kui puu hakkab kukkuma, siis tuleb saag eemale tõsta ja mootor seisata (p 6.6), toetada saag maapinnale ja eemaldada mööda varasemalt valitud lahkumisteed.

Tähelepanu peab pöörama ülevalt kukkuvatele okstele ja vaatama, kuhu astuda.

### 6.5.3 Puuokste laasimine

Laasima tähendab okste eemaldamist langenud puult.

**⚠ Pöörake tähelepanu maapinnale toetuvatele okstele, mis on pinges all, okste võimalikule suunamuutusele lõikamise ajal ja puu võimalikule ebastabiilsusele pärast oksa ärälõikamist.**

Laasimisel tuleb alles jätta alumised, suuremad oksad tüve toetamiseks maapinnal.

Lõigake väiksemad oksad ühe hoobiga (Jn 20.A). Surve all olevaid oksa on parem hakata laasima alt üles, et vältida saeketi painutamist (Jn 20.B).

### 6.5.4 Tüve järkamine

Järkama tähendab tüve tükeldamist pikisuunas.

Tähtis on tagada kindel tugi jalgadele ja et teie keharaskus oleks jagatud võrdselt kahele jalale. Kui võimalik, tuleks tüve tõsta ja toetada okste, palkide või pakkudega.

Tüve järkamist kergendab toetamisküünise kasutamine (Jn 1.H):

1. lükake toetamisküünis tüvesse ning küünisele surudes tehke saega kaarekujuline liigutus, mis võimaldab saeplaadil puusse siseneda (Jn 21);
2. vajadusel korrake protseduuri, muutes toetamisküünise toetuspunkti.

#### • Maapinnale toetuv tüvi

Kui tüvi on kogupikkuses maapinnal, siis lõigatakse see ülaltpoolt (ülemine järkamine) (Jn 22.A).

- Saagike kuni pool tüve läbimõõdust, pöörake tüve ja lõpetage saagimine teiselt poolt.

#### • Ühele otsale toetuv tüvi

Kui tüvi toetub ainult ühele otsale:

- saagige alumiselt küljelt (alumine järkamine) ligikaudu 1/3 läbimõõdust (Jn 23.A);
- järgmisena tuleb teha lõplik lõige, järgates ülevallalt poolt, et jõuda esimese lõikeni (Jn 23.B).

#### • Kahele otsale toetuv tüvi

Kui tüvi toetub mõlemale otsale:

- saagige ülemiselt küljelt (ülemine järkamine) ligikaudu 1/3 läbimõõdust (Jn 24.A);

- järgmisena tuleb teha lõplik lõige, järgates altpoolt 2/3 ulatuses, et jõuda esimese lõikeni (Jn 24.B).

#### • Tüvi kallakul

Kallakul asuva tüve järkamisel tuleb olla kallakul ülaltpoolt (Jn 25).

Lõikamise lõpetamisel tuleb kontrolli säilitamiseks lõikesurvet vähendada, ilma sealjuures masina käepidemetelt haaret lödvendamata. Tuleb vältida sae kokkupuudet maapinnaga.

## 6.6 SEISKAMINE

Masina seiskamiseks:

1. Laske lahti gaasitrikkel (Jn 12.A).

**⚠ Pärast gaasitriklist lahti laskmist kulub mõni sekund enne kui saekett on täiesti seiskunud.**

Jätke masin ja mootor seisma;

- ühelt tööalalt teisele liikudes.

**⚠ Teisaldamise ajal ärge hoidke näppu nupul, mis võiks põhjustada soovimatut käivitamist.**

## 6.7 PÄRAST KASUTAMIST

1. Vajutage lukustusnuppu, mis asub akul masina peal (Jn 26.A), . Eemaldage aku selle kohalt (Jn 26.K) ja pange aku laadima (p 7.2.2);
2. monteerige saelati kate peale (Jn 1.J);
3. enne masin siseruumidesse jätmist, peab laskma mootoril maha jahtuda;
4. keerake saelati kinnitusmutter või nupp veidi lahti, et vähendada keti pinget (p 6.1.3);
5. Puhastage masin korralikult tolmust ja jääkidest ning puhastage saekett kõigist saagimisjääkidest ja õlist (p 7.4);
6. kontrollige, et osad ei oleks lahti tulnud või kahjustada saanud. Vajadusel asendage kahjustatud osad ja keerake kinni lödvenenud kruvid ja poldid.

**TÄHTIS** Eemaldage alati aku (p 7.2.2) ja paigaldage terakaitse kui jätate masina järelevalveta.

## 7. REGULAARNE HOOLDUS

### 7.1 ÜLDTEAVE

**⚠ Kohustuslikke ohutusnõudeid, mida tuleb masina kasutamisel järgida, on kirjeldatud**

**tud ptk 2. Järgige hoolikalt neid nõudeid, et mitte sattuda tõsisesse ohtu.**

**⚠ Enne masina kontrollimist, puhastamist, hooldamist või reguleerimist:**

- **Jätke masin seisma ja lülitage mootor välja;**
- **Oodake keti seiskumist;**
- **Eemaldage aku oma kohalt;**
- **Pange peale saeplaadi kaitse, väljaarvatud saeplaati ennast või ketti puudutavate tööde puhul;**
- **Oodake, et mootor jahtuks piisavalt;**
- **Lugege juhiseid;**
- **Kandke sobivaid riideid, töökindaid ja kaitseprille;**

- Hooldustööde sagedust ja tüüpi on kokkuvõtlikult kirjeldatud "Hooldustabelis". Tabeli eesmärk on aidata teid masina töökindluse ja ohutuse säilitamisel. Seal on kirjas peamised tööd ja nende teostamise sagedus. Tehke vastavad toimingud esimesena saabuval tähtajal.
- Mitteoriginaalvaruosade ja -tarvikute kasutamine ja/või vale paigaldamine võib mõjutada negatiivselt masina tööd ja ohutust. Tootja keeldub igasugusest vastutusest kahju või vigastuste eest, mis on tingitud mitteoriginaalvaruosade ja -tarvikute kasutamisest.
- Originaalvaruosi saab volitatud teeninduskustest ja edasimüüjatelt.

**TÄHTIS** Kõik hooldus- ja reguleerimistööd, mida ei ole käesolevas juhendis kirjeldatud, tuleb lasta teha edasimüüjal või spetsiaalses teeninduskeskuses.

## 7.2 AKU

### 7.2.1 Aku kestvus

Aku kestvus sõltub peamiselt järgmistest tingimustest:

- a. keskkonnateguritest, mis annavad suurema energianõudluse:
  - puude ja liiga jämedate okste lõikamine.
- b. kasutaja käitumisest, kes peaks vältima:
  - sagedasi sisse ja väljalülitamisi töö ajal;
  - töö suhtes vale tööviisi valimine (p 6.5).

Aku kestvuse pikendamiseks on alati soovitatav:

- lõigake puid ainult siis, kui see on kuiv;
- kasutada tehtavaks tööks sobivat töötehnikat.

Kui soovite kasutada masinat pikemateks töösesioonideks, kui standard aku ette näeb, on võimalik:

- osta teine standard aku, et vahetada koheselt välja tühi aku, ilma kasutusjärjepidevust mõjutamata;

### 7.2.2 Aku eemaldamine ja laadimine

1. Vajutage akupeseta kõrval lukustusnupule (Jn 26.A) ja võtke aku välja (Jn 26.K);
2. Pange aku akupesasse ja ühendage akulaadija elektripistikusse, mille pinget vastab sildil näidatule (Jn 27).
3. Laadige aku alati täielikult, järgides aku/akulaadija kasutusjuhendis toodud juhiseid.

**MÄRKUS** Aku on varustatud kaitsmega, mis takistab laadimist, kui ruumi temperatuur ei jää 4 ja 40°C vahele.

**MÄRKUS** Akut võib laadida igal hetkel, ka osaliselt, ilma, et oleks oht seda kahjustada.

### 7.2.3 Aku tagasimonteerimine masinale.

Laadimise lõppedes:

1. Võtke aku akulaadijast selle pesast välja (vältides selle jätmist pärast laadimise lõppu kauaks akulaadijasse) ja ühendage akulaadija elektrivõrgust lahti (Jn 28);
2. Pange aku selle pesasse masinal (Jn 13.K);
3. vajutage lõpuni sisse, kuni kostab klõps, mis lukustab selle asendisse ning tagab elektrikontakti.

## 7.3 KETIÖLI MAHUTI TANKIMINE

**MÄRKUS** Ketiõli paagi korgi lähedal (Jn 29.A) on sümbol:

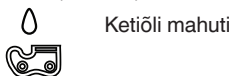

**TÄHTIS** Kasutage ainult spetsiaalset mootorsae õli või mootorsae kleepuvat õli. Kasutada ei tohi musta õli, et mitte ummistada anuma filtrit ja vältida õlipumba kahjustamist jäädavalt.

Kvaliteetõli kasutamine on lõikeosade efektiivse määrimise aluseks; kasutatud või madalalqualiteedilise õli kasutamine kahjustab määrimist ning vähendab keti ja saelatiga.

**TÄHTIS** Ilma piisava õlita ei tohi ketti käivitada, see kahjustab mootorsaagi ja vähendab selle ohutust.

Vaadake õlitaset mootorsaes läbi õlitase näidiku (Jn 29.B).

Kui õlitase on liiga madal, siis lisage seda nii:

1. Keerake kork (Jn 29.A) õlipaagilt maha.
2. Valage õli paaki ja jälgige õlitaset näidikul (Jn 29.B).



3. Vaadake, et mustus ei pääseks valamise ajal paaki.
4. Keerake kork paagile peale.

## 7.4 PUHASTAMINE

### 7.4.1 Masina ja mootori puhastamine

Pärast iga kasutamist tuleb masin korralikult puhastada tolmust ja jääkidest.

- Tuleoahu vähendamiseks hoidke masin ja eriti mootor puhtana okstest, lehtedest ja liigestest määrderasvast.
- Pärast kasutamist puhastage masin puhta, neutraalse pesuvahendiga niisutatud lapiga.
- Kuivatage korralikult pehme ja kuiva lapiga. Jäänud niiskus võiks muidu põhjustada elektrilöögiolu.
- Mitte kasutada agressiivseid või lahusti omadustega puhastusvahendeid plastmassist osade või käepidemete puhastamiseks.
- Ärge kasutage veejuga ja vältige mootori ja elektriliste komponentide märjakssaamist.
- Mootori ja aku ülekuumenemise ja kahjustuste vastu aitab õhu sissetõmbevõrede hoidmine puhtana ja kõrvaliste esemeteta.

### 7.4.2 Keti puhastamine

Eemaldage saeketiilt saepuru ja õlijääd.

Tugeva määrdumise või vaiguga kokkupuute korral võtta kett maha ja panna see paariks tunniks vastava puhastusvahendiga anumasse. Seejärel loputada see puhtas vees ja pihustada enne masinale tagasi paigaldamist vastava korrosioonivastase tootega.

## 7.5 KETIPÜÜDJAJA

Enne iga kasutamist vaadake üle ketipüüdja olukord (Jn 1.G), kui see on katki, siis vahetada.

## 7.6 MASINA JA SAELATI MÄÄRIMISAVAD.

Enne igapäevast kasutamist eemaldage korpus (p 4.2), monteeri saelatt maha ja kontrollige määrimisavade olukorda masinal (Jn 30.A) ja saelatil (Jn. 30.B), et need poleks ummistunud.

## 7.7 LUKUSTUSMUTRID- JA KRUIVID

- Mutrid ja kruvid peavad olema alati korralikult kinni, et tagada masina ohutu tööseisukord.
- Kontrollige regulaarselt, kas käepidemed on korralikult kinni.

## 8. ERAKORRALINE HOOLDUS

### 8.1 KETI VEOHAMMASRATAS

Kontrollige oma edasimüüja juures regulaarselt hammasratta seisukorda ja vahetage see välja, kui on kulunud.

**⚠ Ei tohi monteerida uut ketti kulunud hammasrattaga ja vastupidi.**

### 8.2 SAEKETI HOOLDUS

**⚠ Ohutus- ja efektiivsuskaalutlustel on väga oluline, et löikemehhanismid oleks hästi teritatud.**

**⚠ Plaadi ja ketiga töötades kasutada alati tugevaid töökindaid.**

Teritamine on vajalik, kui:

- Saepuru on tolmutu.
- Lõikamisel tuleb kasutada suuremat jõudu.
- Lõige ei ole sirgjooneline.
- Vibratsioon suureneb.

**⚠ Kui kett ei ole piisavalt terav, suureneb tagasilöögi (kickback) oht.**

**TÄHTIS** Soovitatav on jätta teritamisprotseduur spetsiaalsele teeninduskeskusele, kus seda tehakse vastavate masinatega, mis tagavad materjali minimaalse kulumise ning kõikide hammaste ühtlase teritamise.

### 8.2.1 Saeketi asendamine

Kett tuleb välja vahetada, kui:

- lõikehamba pikkus on 5 mm või vähem;
- keti lülid vahelised neediühendused on liiga lõdvad;
- saagimiskiirus on madal ja korduv teritamine ei paranda seda enam. Kett on kulunud.

**TÄHTIS** Pärast keti vahetamist tuleb selle pingutust sagedamini kontrollida, sest kett alles kohaneb.

## 8.3 SAELATI HOOLDUS

**MÄRKUS** *Kõik ketti ja saeplaati puudutavad operatsioonid nõuavad nende korrektseks läbiviimiseks vastavaid oskusi ja vajalikku tehnikat; ohutuskaalutlustel tuleks alati võtta ühendust edasimüüjaga.*

Saeplaadi ebaühtlase kulumise vältimiseks tuleb seda regulaarselt ümber keerata.

Saelati töökorras hoidmiseks tuleb:

1. määrige süstlast (ei kuulu komplekti) pöördvõlli laagreid (kui on olemas).
2. puhastage saeplaadi soont harjaga (ei tarnita) (Jn. 31.A);
3. puhastage õlitamisavasid (Jn 31.B);
4. lameda viiliga eemaldada eemalseisvad servad ja tasandada võimalikud ebatasasused soonte vahel.

### 8.3.1 Saelati asendamine

Saelatt tuleb välja vahetada, kui:

- soone sügavus on väiksem kui edasiveolülide kõrgus (need ei tohi põhjani ulatuda);
- soone sisemine sein on niivõrd kulunud, et kett kaldub küljele.

## 9. HOIUSTAMINE

### 9.1 MASINA HOIUSTAMINE

Kui masin pannakse hoidlasse, siis:

1. Võtke aku pesast välja ja laadige see.
2. Paigaldage saelati kate;
3. - Oodata, et mootor jahtuks piisavalt.
4. Puhastage masin (p 7.4).
5. Kontrollige, et osad ei oleks lahti tulnud või kahjustada saanud. Vajaduse vahetage välja kahjustatud osad ja keerake kõik lödvenenud kruvid ja poldid kinni või pöördege volitatud teeninduskeskuse poole.
6. Ladustage masin:
  - kuivas keskkonnas;
  - kaitstuna ilmastikutingimuste eest;
  - lastele kättesaamatus kohas;
  - Kontrollige, kas olete eemaldanud kõik võtmed ja hooldusel kasutatud tööriistad;
  - ruumitemperatuuril vahemikus -20°C kuni 85°C.

## 9.2 AKU HOIUSTAMINE

Akut tuleb hoida kinnises ruumis, kus ei ole niiskust, temperatuuril vahemikus:

- 0°C - 60°C kuni 1 kuu
- 0°C - 45°C kuni 3 kuud
- 0°C - 25°C kuni 1 aasta

**MÄRKUS** *Pikema kasutusest kõrvale jäämise korral laadige akut iga kahe kuu järel, see pikendab aku kasutusiga.*

## 10. TEISALDAMINE JA TRANSPORT

Iga kord, kui masinat on vaja liigutada, tõsta, transportida või kallutada:

- Jätke masin seisma;
- Oodake keti seiskumist;
- Eemaldage aku ja laadige see;
- Paigaldage saelati kate;
- Oodake, et mootor jahtuks piisavalt;
- Panna kätte paksud töökindad;
- Hoidke masinat käepidemetest kinni ja pöörake latt käigusuunale vastupidises suunas.

Kui masinat transportitakse sõiduvahendil, siis:

- kinnitada masin köite või kettide abil;
- paigutada masin nii, et see ei oleks kellelegi ohuks.

## 11. TEENINDUS JA REMONT

Käesolevas juhendis on antud kõik vajalikud juhised masina juhtimiseks ja elementaarsete hooldustööde kohta, mida saab teha kasutaja ise. Kõik reguleerimis- ja hooldustööd, mida selles juhendis kirjeldatud ei ole, tuleb lasta teha edasimüüja juures või spetsiaalses teeninduskeskuses, kellel on vajalikud teadmised ja seadmed tööde korrektselt teostamiseks, nii et säilivad masina algsed ohutustingimused.

Ebasobivates kohtades või kvalifitseerimata inimeste poolt teostatud tööd muudavad garantii kehtetuks ja vabastavad tootja igasugusest kohustusest või vastutusest.

- Garantii alla kuuluvaid parandus- ja hooldustööd tohivad teha ainult volitatud teeninduskeskused.
- Volitatud teeninduskeskused kasutavad ainult originaalvaruosi. Originaalvaruosad ja -tarvikud on spetsiaalselt projekteeritud nende masinate jaoks.
- Mitteoriginaalvaruosad ega -tarvikud ei ole heaks kiidetud ning mitteoriginaalvaruosade ja -tarvikute kasutamine muudab garantii kehtetuks.
- Soovitame anda masina kord aastas volitatud teeninduskeskusesse ohutusseadmete hooldusse, teenindusse ja kontrolli.

## 12. GARANTII KATE

Garantii katab kõik materjali-ja tootmisdefektid. Kasutaja peab hoolikalt järgima kõiki lisatud dokumentatsioonis antud juhiseid.

Garantii ei kata kahjusid, mis on tingitud järgmisest:

- Kaasasolevate dokumentidega tutvumata jätmine.
- Tähelepanematus.
- Ebaõige või lubamatu kasutus ja monteerimine.

- Muude kui originaalvaruosade kasutamine.
- Selliste lisatarvikute kasutamine, mida tootja ei ole kaasa andnud ega heaks kiitnud.

Garantii ei kata ka:

- Kuluvate materjalide, nagu lõikeseadmete, ohusmutrite normaalne kulumine.
- Normaalne kulumine.

Ostjat kaitsevad tema riigi seadused. Käesolev garantii ei piira mingil moel ostja oma maa seadustega talle ette nähtud õigusi.

## 13. HOOLDUSTÖÖDE TABEL

Töö	Sagedus		Punkt
	1. korda	Seejärel iga	
<b>MASIN</b>			
Kõikide kinnituste kontroll	-	Iga kord enne kasutamist	7.7
Ohutuskontrollid / Juhtseadmete kontrollimine	-	Iga kord enne kasutamist	6.2
Ketipüüdja kontroll	-	Iga kord enne kasutamist	7.5
Üldine puhastamine ja kontrollimine	-	Iga kord pärast kasutamise lõpetamist	7.4
Keti puhastamine	-	Iga kord pärast kasutamise lõpetamist	7.4.2
Masina ja saelati määrimisavade kontroll.	-	Iga kord enne kasutamist	7.6
Keti veohammasratas	-	Kord kuus	8.1 *
Keti hooldamine	-	-	8.2 *
Saelati hooldamine	-	-	8.3
Ketiõli lisamine	-	Iga kord enne kasutamist	7.3

\*Operatsioon, mille peab teostama edasimüüja või spetsialiseeritud teeninduskeskus.

## 14. RIKETE TUVASTAMINE

RIKE	VÕIMALIK PÕHJUS	LAHENDUS
1. Gaasitrikli kangi ja lukustusnupu vajutamisel masin ei käivitu.	Aku puudub või pole õigesti sisestatud	Kontrollida, et aku oleks õigesti paigutatud (p 7.2.3).
	Aku tühi	Kontrollige laetusastet ja laadige aku (p 7.2.2).
	Masin on kahjustatud	Pange masin kohe seisma, eemaldage aku ja pöörduge teeninduse poole.
2. Mootor seiskub töö ajal	Aku pole õigesti sisestatud	Kontrollida, et aku oleks õigesti paigutatud (p 7.2.3).
	Aku tühi	Kontrollige laetusastet ja laadige aku (p 7.2.2).
	Masin on kahjustatud	Pange masin kohe seisma, eemaldage aku ja pöörduge teeninduse poole.

	Mootorikaitse aktiveerub	Oodake 15 min, et lasta masinal maha jahtuda, seejärel käivitage uuesti
3. Kuigi gaasitrikliile ja gaasitrikli lukule on vajutatud, siis kett ei liigu	Kett on liiga pingul	Lõdvendage ketti (p 6.1.3).
	Probleemid saelati ja ketiga	Vaadake, kas kett liigub vabalt ja kas saelati sooned ei ole deformeerunud (punkt 8.2, 8.3).
	Masin on kahjustatud	Masinat ei tohi kasutada. Pange masin kohe seisma, eemaldage aku ja pöörduge teeninduskeskuse poole.
4. Kett saelati otsal kuumeneb üle ja tekib suitsu.	Kett on liiga pingul	Lõdvendage ketti (p 6.1.3).
	Õlipaak tühi.	Tankige õlipaaki (p 7.3).
5. Mootor töötab ebaregulaarselt või tal pole koormuse all jõudu	Probleemid saelati ja ketiga	Vaadake, kas kett liigub vabalt ja kas saelati sooned on deformeerumata.
6. Õli ei tule välja	Õlikvaliteet on halvenenud	Tühjendage jahtunud mootoriga masinal mahuti, puhastage see ja kanalid puhastusvedelikuga ning pange uus õli.
	Määrimisavad ummistunud	Puhastage õlitamisavasid (p 7.6).
7. Masin on saanud löögi võõrkehalt	Kahjustused või lahtised osad.	Pange masin seisma (punkt 6.6). Kontrollida võimalikke kahjustusi. Kontrollida, kas on lõdvenenud osi ja need kinnitada. Kontrollida, vahetada või parandada spetsialiseeritud teeninduskeskuses.
8. Töö ajal on kuulda liigset müra ja/või vibratsioone	Masina osad on lõdvenenud või kahjustatud	Pange masin kohe seisma, eemaldage aku ja: <ul style="list-style-type: none"> <li>– kontrollida kahjustusi;</li> <li>– kontrollida, kas on lõdvenenud osi ja need kinnitada;</li> <li>– vahetada välja või parandada kahjustatud osa samasuguste omadustega osadega.</li> </ul>
9. Masinast tuleb töö ajal suitsu	Masin on kahjustatud	Masinat ei tohi kasutada. Pange masin kohe seisma, eemaldage aku ja pöörduge teeninduskeskuse poole.
10. Aku kestab vähe aega	Rasked kasutustingimused suurema voolutarbimisega	Optimeerige kasutust (p 7.2.1).
	Aku pole töövajadusteks piisav	Kasutage teist akut või võimendatud akut (p 7.2.1).
	Aku kestvus on kehtenenud	Ostke uus aku.

11. Akulaadija ei lae	Aku pole akulaadijasse õigesti sisestatud	Kontrollige, et kõik on korralikult sees (p 7.2.2).
	Ebasoodsad keskkonnatingimused	Laadige akut nõutud temperatuuril (vt aku/ akulaadija juhendit).
	Mustad kontaktid	Puhastage kontaktid.
	Puudub pinge akulaadijas	Kontrollige, et pistik oleks sees ja et pistikupesas oleks vool sees.
	Defektne akulaadija	Asendage originaalvaruosaga.
		Kui rike ei kao, lugege aku/ akulaadija juhendit.

Kui probleemid jätkuvad ka pärast kirjeldatud lahenduste rakendamist, võtke ühendust oma edasimüüjaga.

## 15. TELLITAVAD LISASEADMED

### 15.1 AKUD

Saadaval on erineva võimsusega akusid, et rahuldada erinevaid töövajadusi (Jn 32). Nimekirja sellele masinale heakskiidetud akudest leiab "Tehniliste andmete" tabelist.

### 15.2 AKULAADIJA

Seadet kasutatakse aku laadimiseks (Jn. 33).

### 15.3 SAELATID JA -KETID

Tabelis "Saekettide ja -lattide õige kombinatsioon" on kirjas kõik võimalikud kombinatsioonid saekettide ja lattide vahel. Tabelis on kõigi masinatega sobivate saekettide ja -lattide andmed.

**⚠ Kasutage ainult tabelis näidatud saeplaa-te ja kette. Heakskiitmata kombinatsioonide kasutamine võib põhjustada tõsiseid kehavigastusi ja kahjustada masinat.**

**⚠ Kuivõrd plaadi ja keti valik, paigaldamine ja kasutamine on täielikult kasutaja voli, siis nende kasutamisest tulenevate ükskõik mis laadi kahjude eest tootja ei vastuta. Kui teil puuduvad teadmised plaadi või keti omaduste kohta, siis pöörduge edasimüüja või erialase tehnikapoe poole.**



## SISÄLLYSLUETTELO

1. YLEISTÄ.....	1
2. TURVALLISUUSMÄÄRÄYKSET.....	2
3. LAITTEeseen TUTUSTUMINEN.....	6
3.1 Laitteen kuvaus ja käyttötarkoitus .....	6
3.2 Turvamerkinnot .....	7
3.3 Pääosat.....	7
3.4 Tunnistustarra .....	8
4. ASENNUS .....	8
4.1 Asennusosat .....	8
4.2 Terälevyn ja teräketjun asennus .....	8
5. HALLINTALAITTEET .....	9
5.1 KaasuVIPU .....	9
5.2 Kaasuttimen LUKITUSPAINIKE .....	9
5.3 Ketjujarru.....	9
6. LAITTEEN KÄYTTÖ .....	9
6.1 Esitoimenpiteet .....	9
6.2 Turvallisuustarkastukset .....	10
6.3 Käynnistys.....	11
6.4 Työskentely .....	11
6.5 Metsätyöt .....	11
6.6 Pysäytys.....	12
6.7 Käytön jälkeen .....	12
7. SÄÄNNÖLLINEN HUOLTO .....	13
7.1 Yleistä .....	13
7.2 Akku.....	13
7.3 Ketjuöljytankin täyttö.....	14
7.4 Puhdistus .....	14
7.5 Ketjunpysäytystappi .....	14
7.6 Laitteen ja terälevyn voiteluaukot .....	14
7.7 Mutterit ja kiinnitysruuvit.....	14
8. YLIMÄÄRÄINEN HUOLTO .....	15
8.1 Ketjupyörä.....	15
8.2 Teräketjun huolto.....	15
8.3 Terälevyn huolto .....	15
9. VARASTOINTI .....	15
9.1 Laitteen varastointi .....	15
9.2 Akun varastointi.....	15
10. LIIKUTTAMINEN JA KULJETUS .....	16
11. HUOLTO JA KORJAUS .....	16
12. TAKUUSUOJA .....	16
13. HUOLTOTAULUKKO .....	17
14. VIKOJEN PAIKANNUS .....	17
15. SAATAVANA OLEVAT LISÄVARUSTEET ...	20
15.1 Akku.....	20
15.2 Akkulaturi .....	20
15.3 Terälevyt ja ketjut.....	20

## 1. YLEISTÄ

### 1.1 KÄYTTÖOPPAAN LUKEMINEN

Ne käyttöoppaan kappaleet, jotka sisältävät erityisen tärkeää turvallisuutta tai toimintaa koskevaa tietoa, on merkitty toisin, seuraavassa osoitetulla tavalla:

**HUOMAUTUS** tai **TÄRKEÄÄ** tarkoittaa *tai antaa lisätietoa jo aiemmin selitettyihin tietoihin. Niiden tarkoituksena on estää laitteen vaurioituminen tai vahinkojen syntyminen.*

Merkki  korostaa vaaraa. Varoituksen noudattamatta jättäminen voi aiheuttaa henkilövahinkoja tai kolmansille tahoille syntyviä vaaroja ja/tai vahinkoja.

.....  
 • Ruudulla korostetut kappaleet joiden .....  
 • reunoissa on harmaita pisteitä osoittavat .....  
 • valinnaiset ominaisuudet, joita ei ole .....  
 • kaikissa tässä käyttöohjeessa mainituissa .....  
 • malleissa. Tarkista jos ominaisuus .....  
 • esiintyy hankkimassasi mallissa. ....

"Etuosa", "takaosa", "oikea" ja "vasen" viittaukset ovat käyttäjän työasennosta katsottuna.

### 1.2 VIITTEET

#### 1.2.1 Kuvat

Käyttöohjeissa annetut kuvat on numeroitu 1, 2, 3, jne.  
 Kuvissa annetut osat on merkitty kirjaimilla A, B, C jne.  
 Viite kuvassa 2 annettuun osaan C osoitetaan: "Ks. kuva 2.C" tai yksinkertaisesti "(kuva 2.C)".  
 Kuvat ovat suuntaa-antavia. Asennetut osat voivat poiketa kuvissa annetuista.

#### 1.2.2 Otsikot

Käyttöopas on jaettu lukuihin ja kappaleisiin. Otsikko "2.1 Koulutus" on kappaleen "2. Turvallisuusmääräykset" alaotsikko. Viittaukset lukuihin tai kappaleisiin osoitetaan sanoilla luku tai kappale sekä vastaavalla numerolla. Esimerkiksi: "luku 2" tai "kappale 2.1".

## 2. TURVALLISUUSMÄÄRÄYKSET

### 2.1 SÄHKÖTYÖKALUJA KOSKEVAT YLEISET TURVALLISUUTTA KOSKEVAT HUOMAUTUKSET

**⚠ VAROITUS** Lue kaikki turvallisuutta koskevat huomautukset ja ohjeet. Näiden lukematta jättäminen saattaa aiheuttaa sähköiskun, tulipalon ja/tai vakavan loukkaantumisen.

Säilytä kaikki huomautukset ja ohjeet tulevaa käyttöä varten.

Huomautuksissa käytetty käsite "sähkötyökalu" viittaa työkaluun, joka saa virran akusta (ilman johtoa).

#### 1) Työskentelyalueen turvallisuus

- Pidä työskentelyalue puhtaana ja hyvin valaistuna.** Pimeät ja sekaiset alueet lisäävät onnettomuuksien riskiä.
- Älä käytä sähkötyökalua räjähdysalttiissa ympäristössä, syttyvien nesteiden, kaasujen tai pölyn lähetyillä.** Sähkötyökalut aiheuttavat kipinöitä, jotka saattavat sytyttää pölyn tai höyryt.
- Pidä lapset ja sivustakatsojat kaukana käyttäessäsi sähkötyökalua.** Keskeyttämisen herpaantuminen saattaa aiheuttaa kontrollin menetyksen.

#### 2) Sähköturvallisuus

- Sähkötyökalun pistokkeiden on vastattava pistorasiaa.** Älä koskaan muuta pistoketta millään tavoin. Älä käytä maadoitettujen sähkötyökalujen kanssa adaptereita. Muuttamattomat pistokkeet ja vastaavat pistorasiat vähentävät sähköiskujen vaaraa.
- Vältä kehon osumista maadoitettuihin tai maadoitukseen liitettyihin pintoihin kuten putkiin, lämpökennoihin, sähkölevyihin, jäähdyttimiin.** Sähköiskujen vaara lisääntyy jos keho on liitetty maadoitukseen.
- Älä altista sähkötyökaluja sateelle tai kosteudelle.** Sähkötyökalun sisään menevä vesi lisää sähköiskujen riskiä.
- Älä käytä johtoa väärin. Älä koskaan käytä johtoa sähkötyökalun kuljetukseen, vetoon tai irti kytkemiseen. Pidä johto kaukana lämmönlähteistä, öljyistä, terävistä kulmista tai liikkuvista osista.** Vahingoittuneet tai sekaantuneet johdot lisäävät sähköiskujen vaaraa.

- Kun sähkötyökalua käytetään ulkoilmassa, käytä ulkokäyttöön soveltuvaa jatkojohtoa.** Ulkokäyttöön soveltuvat johdon käyttö vähentää sähköiskujen vaaraa.
- Jos sähkötyökalun käyttöä vaaditaan kosteassa tilassa, käytä jäännösvirtasuojalaitteella suojattua virransyöttöä (RCD).** RCD:n käyttö vähentää sähköiskujen vaaraa.

#### 3) Henkilöturvallisuus

- Ole tarkkana, kontrolloi mitä olet tekemässä ja käytä tervettä järkeä käyttäessäsi sähkötyökalua.** Älä käytä sähkötyökalua ollessasi väsynyt tai huumeiden, alkoholin tai lääkkeiden vaikutuksen alaisena. Hetken herpaantuminen käytössä sähkötyökalua saattaa aiheuttaa vakavia henkilövahinkoja.
- Käytä suoja-asusteita.** Käytä aina suoja-laseja. Suojavarusteiden kuten pölynäärämarin, liukumisen estävien jalkineiden, suojakypärän ja kuulokkeiden käyttö vähentää henkilövahinkoja.
- Vältä vahingossa käynnistymisiä.** Varmista, että laite on sammutettu ennen akun asettamista paikoilleen, sähkötyökaluun tarttumista tai sen kuljettamista. Sähkötyökalun kuljettaminen niin, että sormi on kytkimellä tai akun asentaminen niin, että kytkin on asennossa "ON" altistaa onnettomuuksille.
- Irrota kaikki säätöavaimet tai työkalut ennen sähkötyökalun käynnistämistä.** Avain tai työkalu, joka osuu pyörivään osaan saattaa aiheuttaa henkilövahinkoja.
- Pysy tasapainossa.** Säilytä aina sopiva tuki ja tasapaino. Tämä antaa paremman kontrollin sähkötyökalusta yllättävissä tilanteissa.
- Pukeudu oikein.** Älä käytä leveitä asuja tai koruja. Pidä hiukset, asusteet ja käsineet etäällä liikkuvista osista. Löysät vaatteet, korut tai pitkä hiukset saattavat tarttua liikkuviin osiin.
- Jos on tarpeen kytkeä laitteita pölynpoisto- ja pölynkeräyslaitteistoon** varmista, että ne on kytketty oikealla tavalla. Näiden laitteiden käyttö saattaa vähentää pölystä aiheutuvia riskejä.
- Älä anna toistuvasta käytöstä saadun tuntemuksen tehdä sinusta itseriittoista ja jättää laitteen turvallisuutta koskevat periaatteet huomioimatta.** Huolimaton toiminta voi saada aikaan vakavia vammoja hetkessä.

#### 4) Sähkötyökalun käyttö ja turvallisuus

- a) **Älä ylikuormita sähkötyökalua.** Käytä työhön sopivaa sähkötyökalua. Sopiva sähkötyökalu tekee työn paremmin ja turvallisemmin ja juuri sillä nopeudella johon se on suunniteltu.
  - b) **Älä käytä sähkötyökalua, jos kytkin ei käynnistä sitä tai pysäytä sitä oikein.** Sähkötyökalu, jota ei voi käynnistää kytkimestä on vaarallinen ja se on korjattava.
  - c) **Poista akku akkutilasta ennen säätöjen tekemistä tai lisäosien vaihtamista tai ennen sähkötyökalun laittamista paikoilleen.** Nämä turvallisuuteen liittyvät ennaltaehkäisevät toimenpiteet vähentävät riskiä, että sähkötyökalu käynnistyy vahingossa.
  - d) **Säilytä sähkötyökalut lasten ulottumattomissa äläkä anna henkilöiden, jotka eivät tunne työkalua eikä siihen liittyviä ohjeita käyttää sähkötyökalua.** Sähkötyökalut ovat vaarallisia kokemattomien henkilöiden käsissä.
  - e) **Huolehdi sähkötyökalujen huollosta.** Tarkista, että liikkuvat osat ovat kohdistetut ja että ne liikkuvat vapaasti, etteivät ne ole rikki tai niissä ole muuta sellaista vikaa, joka voisi vaikuttaa sähkötyökalun toimintaan. Jos työkalussa on vikoja, on työkalu korjattava ennen käyttöä. Monet onnettomuudet johtuvat huonosta huollosta.
  - f) **Pidä leikkuuosat teroitettuina ja puhtaina.** Leikkuuosien oikea huolto ja terien terävyydestä huolehtiminen, vähentää leikkuuosien riskiä jumiutua ja tekee niistä helpommin kontrolloitavia.
  - g) **Käytä sähkötyökalua ja lisäosia annettujen ohjeiden mukaan, huomioiden työskentelyolosuhteet ja suoritettavan työn laadun.** Sähkötyökalun käyttö alkupeiräisestä poikkeavaan tarkoitukseen saattaa aiheuttaa vaaratilanteita.
  - h) **Pidä kahvat kuivina, puhtaina ja vältä öljyn ja rasvan joutumista niihin.** Liukkaat kahvat eivät salli työkalun turvallista käsittelyä ja valvontaa odottamattomissa tilanteissa.
- 5) **Akkukäyttöisten työkalujen käyttö ja varoitusmenpiteet**
- a) **Lataa työkalu vain valmistajan määrittelemällä laturilla.** Akkuyksikölle sopiva laturi voi aiheuttaa tulipalovaaran jos sitä käytetään muiden akkuyksikköjen lataamiseen.
  - b) **Käytä sähkötyökaluja vain määrättyjen akkuyksiköiden kanssa.** Muun akkuyksikön käyttö voi aiheuttaa henkilövahinkojen ja tulipalon vaaran.

- c) **Kun akkuyksikköä ei käytetä, pidä sitä loitolla metalliesineistä, kuten klemmarit, kolikot, naulat, ruuvit tai muut pienet metalliesineet, jotka voivat aiheuttaa yhteyden kahden liittimen välillä.** Oikosulun syntyminen kahden liittimen välille voi aiheuttaa palovammoja tai tulipaloja.
- d) **Jos akun kunto on huono, siitä voi valua akkunestettä: vältä siihen koskemista.** Jos siihen kuitenkin kosketaan vahingossa, huuhtelee välittömästi vedellä. Jos nestettä pääsee silmiin, hakeudu välittömästi lääkärin hoitoon. Valunut akkuneste voi aiheuttaa ihoärsytystä tai palovammoja.
- e) **Älä käytä akkuyksikköä tai vahingoittunutta tai muutettua välinettä.** Vahingoittuneet tai muutetut akut voivat toimia odottamattomalla tavalla, jonka seurauksena voi olla tulipalon, räjähdyksen tai vammautumisen vaara.
- f) **Älä altista akkuyksikköä tulelle tai liian korkeille lämpötiloille.** Altistuminen tullele tai yli 130 °C:n lämpötilalle voi aiheuttaa räjähdyksiä. HUOMAUTUS. Lämpötila "130 °C" voidaan korvata lämpötilalla "265 °F".
- g) **Noudata kaikkia latausta koskevia ohjeita äläkä lataa akkua ohjeissa määritetyn lämpötila-alueen ulkopuolella.** Väärä lataus tai lataus määrätyn lämpötila-alueen ulkopuolella voi vahingoittaa akkua ja lisätä tulipalon vaaraa.

#### 6) Huoltopalvelu

- a) **Anna pätevä henkilökunnan korjata sähkötyökalu, käyttäen ainoastaan alkuperäisiä varaosia.** Tämä mahdollistaa sähkötyökalun turvallisuuden ylläpitämisen.
- b) **Älä koskaan korjaa vahingoittuneita akkuja.** Akun huollon saa suorittaa vain valmistaja tai valtuutettujen palvelujen toimittajat.

## 2.2 MÄÄRÄTYT TURVAMÄÄRÄYKSET MOOTTORISAHOILLE JA SÄHKÖISILLE MOOTTORISAHOILLE

- a) **Pidä kaikki kehon osat kaukana teräketjusta moottorisahan ollessa toiminnassa.** Ennen moottorisahan käynnistämistä, varmista ettei teräsketju koske mihinkään. Huomion herpaantuminen käytettäessä moottorisahaa, saattaa johtaa vaatteiden tai kehon osien juuttumisen teräsketjuun.
- b) **Oikean käden on puristettava takakahvaa ja vasemman käden etukahvaa.** Käsien paikkaa ei saa vaihtaa moottorisahaa pidettäessä, koska tämä lisää loukkaantumisen riskiä.



- c) **Tartu sähkötyökaluun ainoastaan kahvojen eristetyistä kohdista, koska teräketju saattaa osua piilossa oleviin kaapeleihin.** Teräketjun osuminen jännitteiseen kaapeliin saattaa aiheuttaa jännitteen välineen metalliosissa ja aiheuttaa käyttäjälle sähköiskun.
- d) **Käytä suojalaseja ja kuulosuojaimia. Lisäksi suosittelemme käyttämään päälle, käsille, jaloille ja sääriille sopivia suojavälineitä.** Sopivien suoja-asusteiden käyttäminen vähentää lentävistä lastuista kehoon kohdistuneita onnettomuuksia ja onnettomuuksia, jotka johtuvat teräketjuun koskemisesta.
- e) **Älä käytä moottorisahaa puussa, tikkaila, katolla tai millään epävakaalla alustalla.** Moottorisahan käyttäminen tällä tavoin voi aiheuttaa vakavia henkilövahinkoja.
- f) **Säilytä aina hyvä tasapaino ja käytä moottorisahaa ainoastaan kiinteällä, turvallisella ja tasaisella pinnalla.** Liukkaat ja epävakaat pinnat saattavat aiheuttaa tasapainon menetyksen tai moottorisahan hallinnan menetyksen.
- g) **Leikattaessa oksaa, joka on jännitteen alainen, on otettava huomioon vastaiskun riski.** Kun puun kuiduissa oleva jännite laukeaa, oksa saattaa palautuessaan osua käyttäjään ja/tai aiheuttaa moottorisahan kontrollin menetyksen.
- h) **Leikattaessa pensaita on noudatettava erittäin suurta varovaisuutta.** Ohuet materiaalit saattavat takertua teräketjuun ja sinkoutua käyttäjän suuntaan ja/tai aiheuttaa tasapainon menetyksen.
- i) **Kanna moottorisahaa etukahvasta, kun se on sammutettu, ja pidä se kaukana vartalostasi.** Kuljetettaessa tai asetettaessa säilöön, terälevyn suojus on aina asetettava paikoilleen. Moottorisahan käsittely oikealla tavalla vähentää mahdollisuutta osua vahingossa liikkuvaan teräketjuun.
- j) **Noudata voitelua, ketjun kiristämistä sekä terälevyn ja ketjun vaihtamista koskevia ohjeita.** Ketju, jonka jännite ja voitelu eivät ole oikeat lisää vastaiskun ja rikkoutumisen mahdollisuutta.
- k) **Sahaa ainoastaan puuta. Älä käytä moottorisahaa muuhun tarkoitukseen.** Esimerkiksi: älä käytä moottorisahaa metallin, muovin, rakennusmateriaalien tai muiden materiaalien kuin puun saamiseen. Moottorisahan käyttö johonkin muuhun tarkoitukseen kuin mihin se on tarkoitettu, saattaa aiheuttaa vaaratilanteita.
- l) **Älä yritä kaataa puuta ennen kuin ymmärrät riskit ja miten ne vältetään.** Käyttäjä tai sivulliset voivat loukkaantua vakavasti puuta kaadettaessa.
- m) **Noudata kaikkia moottorisahan juuttuneen materiaalin poistamista, varastointia ja/tai huoltoa koskevia ohjeita.** Varmista, että

katkaisin on pois päältä ja että akku on irrotettu. Moottorisahan odottamaton käynnistyminen juuttuneen materiaalin poistamisen tai huollon aikana voi aiheuttaa vakavia henkilövahinkoja.

- n) **Kun moottorisahaa käytetään ensimmäistä kertaa on suositeltavaa sahata runkoja pukin päällä.**
- o) **On suositeltavaa, että sahan ketju teroitetaan ja huolletaan valtuutetuissa huoltokeskuksissa.**
- p) **Pidä kahvat kuivina, puhtaina ja vältä öljyn ja rasvan joutumista niihin.** Rasvaiset ja öljyiset kahvat ovat liukkaat ja saattavat aiheuttaa hallinnan menetyksen.

### 2.3 VASTAISKUN SYYT JA KÄYTTÄJÄN OMAKSUMAT VAROTOIMENPITEET

Vastaisku saattaa syntyä, kun terälevyn kärki tai pää osuu esineeseen tai kun puu sulkeutuu lukitun teräketjun sahausajan aikana.

Kärkiosan osuminen saattaa tietyissä tapauksissa aiheuttaa äkillisesti käänteisen reaktion, työntäen terälevyä ylöspäin ja taaksepäin kohti käyttäjää.

Teräketjun lukittuminen terälevyn yläosaan saattaa työntää teräketjua nopeasti taaksepäin kohti käyttäjää.

Jompikumpi näistä reaktioista saattaa aiheuttaa sahan kontrollin menetyksen, aiheuttaen vakavan loukkaantumisen. Käyttäjän ei tule luottaa ainoastaan sahaan kuuluviin turvalaitteisiin.

Moottorisahan käyttäjän on huolehdittava varoimenpiteistä leikkuutyön aiheuttamien onnettomuuksien tai loukkaantumisten välttämiseksi. Vastaisku johtuu työkalun huonosta käytöstä ja/tai virheellisestä toiminnasta tai proseduureista ja se on mahdollista välttää ryhtymällä seuraaviin varoimenpiteisiin:

- a) **Pidä sahaa paikoillaan molemmin käsin niin, että peukalot ja sormet ovat kahvan ympärillä.** Lisäksi asetu sellaiseen asentoon ja laita myös käsivarret niin, että kestät mahdollisen vastaiskun voiman. Käyttäjä kykenee kontrolloimaan vastaiskut, jos tarvittaviin varoimenpiteisiin on ryhtytty. Älä anna moottorisahan käynnistyä vahingossa.
- b) **Älä pidä käsivarsia liian kaukana äläkä leikkaa hartioiden yläpuolella.** Tämä auttaa välttämään vahingossa tapahtuvat kosketukset kärkiosien kanssa ja antaa paremman kontrollin moottorisahasta äkillisissä tilanteissa.
- c) **Käytä ainoastaan valmistajan yksilöimä ohjaustankoja ja ketjuja.** Jos varaosina käy-

tään epäsoivia ohjaimia ja ketjuja, saattaa seurauksena olla ketjun hajoaminen ja/tai vastaiskut. **d) Noudata valmistajan antamia ohjeita koskien moottorisahan teroittamista ja huoltoa.** Syvyyden pientyminen saattaa lisätä vastaiskujen määrää.

#### • Sähköisen moottorisahan käyttötekniikat (akulla toimiva)

Huomioi aina turvallisuuteen liittyvät huomautukset ja käytä työhön sopivimpia leikkaustekniikoita käyttöohjeissa annettujen viitteiden ja esimerkkien mukaan

#### • Sähköisen moottorisahan (akulla toimiva) liikuttaminen turvallisella tavalla

Aina laitetta liikuteltaessa tai kuljettaessa tulee:

- sammuttaa moottori, odottaa ketjun pysähtymistä ja irrottaa laite sähköverkosta
- asettaa paikoilleen terälevyn suojus
- ottaa kiinni yksinomaan laitteen kahvoista ja kohdista terälevy kulkusuuntaan nähden vastakkaiseen suuntaan.

Kun laitetta kuljetetaan autolla, on laite asetettava niin, ettei se aiheuta kenellekään vaaraa ja lukittava paikoilleen.

#### • Suosituksia aloittelijoille

Ennen kuin ensimmäistä kertaa aloitetaan puunkaato tai oksitus, kannattaa:

- suorittaa tämäntyyppisen varusteen käyttöön liittyvä koulutus
- lukea huolellisesti turvallisuutta koskevat huomautukset ja tässä käsikirjassa olevat ohjeet
- harjoitella maassa tai sahapukissa olevilla oksilla niin, että tottuu laitteeseen ja leikkaustekniikoihin.

#### • Akulla toimivien sähkötyökalujen oikea käsittely ja käyttö

- Varmista, että laite on sammutettu ennen akun laittamista. Akun asentaminen käynnissä olevaan laitteeseen saattaa aiheuttaa onnettomuuden.
- Akkujen lataamiseksi käytä ainoastaan valmistajan suosittelemia akkulatureja. Akkulaturit ovat yleensä tietyille akkutyypeille. Jos niitä käytetään toisenlaisten akkujen kanssa, saattaa syntyä tulipalo.
- Käytä ainoastaan työvälineelle tarkoitettuja akkuja. Muiden akkujen käyttö saattaa aiheuttaa loukkaantumisia ja tulipalon.
- Pidä käyttämätön akku kaukana paperiliittimistä, kolikoista, avaimista, nastoista, ruuveista ja muista pienistä metalliesineistä, jotka saattavat aiheuttaa oikosulun liittimissä. Akkuliittimissä tapahtuva oikosulku saattaa aiheuttaa palon tai tulipaloja.

e) Huonokuntoinen akku saattaa aiheuttaa akkunesteen vuotamisen. Vältä koskemasta nesteeseen. Jos kosket nesteeseen vahingossa, huuhtelee vedellä. Jos nestettä joutuu silmiin, ota yhteyttä lääkäriin. Akusta vuotanut neste saattaa aiheuttaa ihoärsytystä tai palovammoja.

f) Tarkista, että akku on hyväkuntoinen ja ettei siinä näy merkkejä vahingoittumisesta. Älä käytä laitetta vioittuneen tai kuluneen akun kanssa.

## 2.4 AKKU / AKKULATURI

### VAROITUS

**Seuraavat turvallisuusmääräykset täydentävät laitteen liitteenä olevan akkulaturin ohjekirjassa annettuja turvallisuusvaatimuksia.**

- Akun lataamiseksi käytä ainoastaan valmistajan suosittelemia akkulatureja. Epäsoivan akun lataaminen saattaa aiheuttaa sähköiskun, ylikuumentumisen tai syövyttävän akkuhapon vuotamisen.
- Käytä ainoastaan työvälineelle tarkoitettuja akkuja. Muiden akkujen käyttö saattaa aiheuttaa loukkaantumisia ja tulipalon.
- Pidä käyttämätön akku kaukana paperiliittimistä, kolikoista, avaimista, nastoista, ruuveista ja muista pienistä metalliesineistä, jotka saattavat aiheuttaa oikosulun liittimissä. Akkuliittimissä tapahtuva oikosulku saattaa aiheuttaa palon tai tulipaloja.
- Älä käytä akkulaturia tiloissa, joissa on syttyviä aineita tai pinnoilla, josta syttyvät helposti kuten paperi, kangas jne.. Latauksen aikana akkulaturin kuumenee ja saattaa aiheuttaa tulipalon.
- Akkujen kuljetuksen aikana huolehdi, että liittimet eivät pääse keskenään kosketuksiin äläkä käytä metallisäiliöitä kuljetukseen.

## 2.5 YMPÄRISTÖNSUOJELU

Ympäristönsuojelun tulee olla keskeisellä sijalla käytettäessä laitetta rauhanomaisen rinnakkaiselon ja ympäristön eduksi.

- Vältä aiheuttamasta häiriötä naapureille. Käytä laitetta vain järkevään aikaan (älä käytä sitä aikaisin aamulla tai myöhään illalla, sillä se voi häiritä henkilöitä).
- Työskentelyn aikana ympäristöön pääsee tietty määrä öljyä, jota tarvitaan ketjun voiteluun; tämän vuoksi käytä ainoastaan tätä tarkoitusta varten olevia biologisesti hajoavia öljyalaatua. Mineraaliöljyn tai moottoriöljyn käyttö aiheuttaa vakavia vahinkoja ympäristölle.
- Noudata tarkasti paikallisia säädöksiä, koskien pakkausten, hajonneiden osien tai minkä tahansa ongelmajätteen hävitystä. Näitä jätteitä ei saa

heittää tavallisen sekajätteen joukkoon, vaan ne on kerättävä talteen erikseen ja vietävä niitä varten olevaan erilliseen jätteiden keräyspaikkaan, jossa niiden kierrätyksestä huolehditaan.

- Noudata tarkasti paikallisia säädöksiä, koskien jätteiden hävitystä.
- Kun laite otetaan pois käytöstä älä hylkää sitä luontoon vaan vie se kaatopaikalle paikallisia säädöksiä noudattaen.



Älä hävitä sähkölaitteita kotitalousjätteiden seassa. Euroopan parlamentin ja neuvoston direktiivi 2012/19/EY sähkö- ja elektroniikkaromusta ja sen toteuttaminen kansallisten säädösten mukaisesti määrää sähkölaitteiden erillisen keräyksen niin, että ne voidaan käyttää uudelleen ympäristöystävällisesti. Jos sähköisiä laitteita hävitetään kaatopaikalle tai maaperään, vahingolliset aineet saattavat joutua pohjaveteen ja ravintoketjuun vahingoittaen siten terveyttä ja hyvinvointia. Lisätietoja tämän laitteen hävittämisestä saa kotitalousjätteiden hävityksestä vastaavalta elimeltä tai jälleenmyyjältä.



Käyttöään lopussa, hävitä akut kiinnittämällä riittävästi huomioita ympäristöömme. Akku sisältää sekä sinulle että ympäristölle vaarallista materiaalia. Se on irrotettava ja hävitettävä erillisessä paikassa, joka hyväksyy litiumioniakkuja.



Käytettyjen tuotteiden ja pakkausmateriaalien erillinen keräys sallii materiaalien kierrätyksen ja uusiokäytön. Kierrätettyjen materiaalien uudelleenkäyttö auttaa ennaltaehkäisemään ympäristön saastumista ja vähentää raaka-aineiden käyttöä.

### 3. LAITTEESEEN TUTUSTUMINEN

#### VAROITUS

**Tämä laite voi aiheuttaa käsi/käsivarsitärinäoireyhtymää, jos sen käyttöä ei hallita asianmukaisesti.**

Tarkemmin sanottuna altistumisen tason arvioinnissa todellisissa käyttöolosuhteissa tulisi ottaa huomioon myös kaikki käyttösyklin osat, kuten ajat, jolloin työkalu on pois päältä ja kun se on joutokäynnillä, mutta ei varsinaisesti tee työtä.

Tämä voi vähentää merkittävästi altistumisen tasoa koko työjakson aikana auttamalla minimoimaan tärinälle ja melulle altistumisen riskin.

Käytä aina teräviä talttaa, poraa ja teriä.

Pidä tämä työkalu näiden ohjeiden mukaisena ja hyvin voideltuna (tarvittaessa).

Jos laitetta käytetään säännöllisesti, on suositeltavaa käyttää tärinää ja melua ehkäiseviä lisävarusteita.

Suunnittele työaikataulu siten, että tärisevien työkalujen käyttö jakautuu useammalle päivälle.

#### 3.1 LAITTEEN KUVAUS JA KÄYTTÖTARKOITUS

Laite koostuu oleellisesti akkukäyttöisestä moottorista ja terälevystä, joka siirtää liikkeen moottorista teräketjuun, joka toimii todellisena sahana.

Käyttäjä kannattelee laitetta kaksin käsin käyttämällä etu- ja takakahvaa ja voi käyttää pääohjauksia pysyttelemällä aina turvaetäisyydellä leikkuvälineestä.

##### 3.1.1 Käyttötarkoitus

Tämä laite on suunniteltu ja valmistettu:

- latvukseltaan korkeiden puiden oksien karsimiseen ja leikkaamiseen;
- pensaiden, runkojen tai puupalkkien leikkaamiseen, joiden halkaisija riippuu terälevyn pituudesta;
- vain puun sahaamiseen;
- yhden ainoan käyttäjän käytettäväksi.

##### 3.1.2 Väärä käyttö

Käyttö mihin tahansa muuhun tarkoitukseen, joka poikkeaa edellä mainituista, saattaa olla vaarallista ja aiheuttaa vahinkoja henkilöille ja/tai esineille. Sopimattomaksi käytöksi katsotaan (esimerkiksi, mutta ei ainoastaan):

- pensasaitojen tasointaminen
- kaiverrustyöt
- puualustojen, laatikoiden ja pakkausten leikkaaminen

- huonekalujen tai muiden nastoja, ruuveja tai muita metallisia osia sisältävien esineiden sahaaminen
- teurastustyöt
- laitteen käyttö muiden kuin puumateriaalien leikkaamiseen (muovimateriaalit, rakennusmateriaalit)
- laitteen käyttö nostovipuna, esineiden siirtoon tai pilkkomiseen
- laitteen käyttö kun se on lukittu kiinteisiin kannattimiin
- leikkuuvälineiden käyttö muihin kuin taulukossa "Tekniset tiedot" lueteltuihin käyttöihin. Vakavien loukkaantumisien ja vammojen vaara.
- laitteen käyttö samanaikaisesti yhdessä useamman henkilön kanssa.

**TÄRKEÄÄ** Laitteen virheellinen käyttö saa takuun raukeamaan ja vapauttaa valmistajan kaikesta vastuusta siirtämällä käyttäjälle kaikki omista tai kolmansille osapuolille koituvista vahingoista tai loukkaantumisista siirtyvän vastuun.

### 3.1.3 Käyttäjätyyppi

Tämä laite on tarkoitettu vain puiden hoitoon koulutettujen käyttäjien käyttöön.

## 3.2 TURVAMERKINNÄT

Laitteeseen on kiinnitetty erilaisia merkkejä (kuva 2). Niiden tehtävänä on muistuttaa käyttäjää tarvittavista toimenpiteistä, jotta laitetta voitaisiin käyttää varovaisesti ja riittävän turvallisesti.

Merkkien merkitys:



**Varoitus!** Lue käyttöohjeet ennen laitteen käyttöä.



**Vaara!** Tämä laite saattaa olla vaarallinen käyttäjälleen ja muille käyttäessään virheellisesti.



**Varoitus!** Käytä kuulosuojaimia, suojalaseja ja turvakypärää.



**Varoitus!** Käytä suojakäsineitä jaliukumista estäviä turvakengkiä!



**Vaara!** Älä altista sateelle tai kosteudelle.



**Takaiskun vaara (Kickback)!** Takaiskun aiheuttaa moottorisahan äkillisen, kontrolloimattoman liikkeen kohti käyttäjää. Työskentele aina turvallisesti. Käytä turvahamastettuja ketjuja, jotka rajoittavat takaiskua.



**Varoitus!** Älä koskaan pidä kiinni laitteesta yhdellä kädellä! Pidä laitteesta lujasti kiinni molemmilla käsillä, saaden näin siitä paremman kontrollin ja vähentäen takaiskun riskiä.



**Varoitus!** Mitä akkuun ja akkulaturiin tulee, tutustu vastaavaan ohjekirjaan.

**TÄRKEÄÄ** Huonokuntoiset tai lukukelvottomat tarrat on vaihdettava. Pyydä tilalle uudet tarrat valtuutetulta laitekohtaiselta huoltokeskukselta.

## 3.3 PÄÄOSAT

Laite on valmistettu seuraavista pääosista, joita vastaa seuraavat toiminnot (Kuva 1):

- Moottori:** antaa liikkeen leikkuuvälineelle.
- Etukahva:** moottorisahan etuosassa sijaitseva tukikahva. Siihen tartutaan vasemmalla kädellä.
- Takakahva:** moottorisahan takaosassa sijaitseva tukikahva. Siihen tartutaan oikealla kädellä. Siinä sijaitsevat kaasuttimen pääohjaukset.
- Käden etuosaja:** suojalaite, joka on asetettu etukahvan ja teräketjun väliin käden suojaamiseksi haavoittumiselta, jos se luistaa pois kahvalta. Tätä suojaa käytetään ketjun jarron aktivointilaitteena.
- Terälevy:** tukee ja ohjaa teräketjua.
- Teräketju:** leikkaava elementti, joka on valmistettu pienistä teristä eli "hampaista" koostuvista vetolenkeistä ja sivuliitoksista, jotka on kiinnitetty yhteen niiteillä.
- Ketjun pysäytystappi:** turvalaite, joka estää ketjun kontrolloimattomat liikkeet ketjun rikoutuessa tai löystyessä.
- Säppi:** paikalla terälevyn asennuspaikan edessä, joka toimii tukipisteenä kun se on kosketuksissa puun tai rungon kanssa.
- Ketjun pikakiristysrengas:** (jos varusteenä).

- J. Terälevyn suojus:** moottorisahan terälevyn suojus, jota on käytettävä kun laitetta liikutetaan, kuljetetaan tai varastoidaan.
- K. Akku** (jos sitä ei toimiteta laitteen ohella, ks. kappale 15.1 "saatavana olevat lisävarusteet") : tuottaa sähkövirtaa laitteelle. Akun ominaisuudet ja käyttö säännöt on esitelty sen erityisessä käsikirjassa.
- L. Akkulaturi** (jos sitä ei toimiteta laitteen ohella, ks. kappale 15.2 "pyynnöstä saatavat lisävarusteet"): akunlataukseen käytettävä laite.
- M. Kärjen suojus:** takaiskun suojalaite
- N. Akun säilytyspaikka:** paikka, johon akku on asetettava koneessa.
- O. Kiristysmutteri tai nuppi**

### 3.4 TUNNISTUSTARRA

Tunnistustarrassa annetaan seuraavat tiedot (kuva 2):

1. Äänitehon taso
2. Vaatimustenmukaisuusmerkki
3. Kuukausi / Valmistusvuosi
4. Laitetyyppi
5. Syöttöjännite
6. Sarjanumero
7. Valmistajan nimi ja osoite
8. Tuotekoodi
9. Terälevyn pituus
10. Tuotteen kuvaus

Kirjoita laitteen tunnistustiedot tarrassa oleviin tarkoituksenmukaisiin paikkoihin, joka löytyy takakannesta.

**TÄRKEÄÄ** Käytä tarrassa lukevia tunnistavia tietoja joka kerta kun valtuutettuun huoltokorjaamoon otetaan yhteyttä.

## 4. ASENNUS

**⚠ Noudatettavat turvallisuusmääräykset on kuvattu luvussa 2. Noudata tarkalleen kyseisiä ohjeita estääksesi vakavia riskitilanteita tai vaaroja.**

Kuljetus- ja varastointiteknisistä syistä jotkut laitteen osat toimitetaan purettuina ja ne tulee koota pakkauksesta purkamisen jälkeen, seuraavia ohjeita noudattaen.

**⚠ Pakkauksesta purkamisen ja laitteen asentaminen on suoritettava tasaisella ja kiinteällä tasolla, jossa on riittävästi tilaa laitteen ja pakkausten liikuttamiseen, käyttämällä aina tarkoituksenmukaisia välineitä. Älä käytä laitetta ennen kuin osassa "ASENNUS" annetut ohjeet on suoritettu loppuun.**

### 4.1 ASENNUSOSAT

Pakkaus sisältää asennusosat, jotka on luettelut seuraavassa taulukossa:

Terälevy jossa suojus
Teräketju
Avain (jos varusteena)
Dokumentaatio

#### 4.1.1 Pakkauksen purkaminen

1. Avaa pakkaus huolella ja varo osien hävittämistä
2. Tutustu laatikossa olevaan dokumentaatioon, nämä ohjeet mukaan luettuina.
3. Ota pois laatikosta kaikki irralliset osat.
4. Ota laite pois laatikosta.
5. Hävitä laatikko ja pakkausmateriaalit paikallisten määräysten mukaisesti.

### 4.2 TERÄLEVYN JA TERÄKETJUN ASENNUS

**⚠ Käytä aina paksuja käsineitä käsitellessi terälevyä ja ketjua. Ole erittäin huolellinen asettaessasi terälevyä ja ketjua ettei vahingossa vaaranna laitteen turvallisuutta ja tehokkuutta. Epäselvissä tapauksissa, ota yhteyttä jälleenmyyjään.**

**⚠ Suorita kaikki toimenpiteet kun olet irrottanut akun.**

**⚠ Ennen terälevyn asentamista varmista, että ketjun jarrua ei ole kytketty (kappale 5.4).**

1. Käyttämällä varustukseen kuuluvaa avainta ruuvaa auki mutteri tai käytä kiristysnuppia (kuva 3.A) ja irrota ketjun suojus (kuva 3.B) päästäksesi ketjupyörään ja terälevyn asennuspaikkaan.
2. Asenna terälevy (kuva 4.A) asettamalla vaarnaruuvi (kuva 4.B) uraan (kuva 4.C) ja työnnä se laitteen rungon takaosaan.
3. Tarkista, että ketjun kiristystappi (kuva 4.D) on asetettu oikein terälevyssä olevaan tarkoituksenmukaiseen aukkoon; jos näin ei ole, ruuvaa ketjun kiristimen ruuvia ruuvimeisselillä (kuva 4.E), kunnes tappi asettuu kokonaan paikoilleen. (jos varusteena).
4. Kallista laitetta saadaksesi ketjun helpommin ketjupyörän ympärille (kuva 5).
5. Asenna ketju (kuva 6.A) ketjupyörän ympärille (kuva 6.B) ja terälevyn ohjainten pituudelle (kuva 6.C), huomioimalla, että liukuosuutta noudatetaan.



Ketjun kulkusuunta

6. Jos terälevyn pää on varustettu siirron käyttöpöyrästä, huolehdi, että ketjun hammaspyörästä lomittuu oikein käyttöpöyrästä aukkoihin (kuva 7).
7. Aseta suojus paikoilleen (kuva 8.A), kiristämättä mutteria tai nuppia kuitenkaan kokonaan (kuva 8.B).
8. Kiristä ketjun kiristysruuveja tai rengasta (kuva 9.A) niin kauan, että ketjun kireys on sopiva (kuva 10) (kappale 6.1.3).
9. Pitämällä terälevyä nostettuna, ruuvaa suojuksen ruuvit pohjaan asti mukana tulevalla avaimella tai nupilla (kuva 11.A).

## 5. HALLINTALAITTEET

### 5.1 KAASUVIPU

Sallii ketjun käytön. Kaasuvivun käyttö (kuva 12.A) on mahdollinen vain kun kaasuttimen lukituspainiketta on painettu (kuva 12.B).

Leikkuuväline pysähtyy automaattisesti kun kaasuvipu vapautetaan.

### 5.2 KAASUTTIMEN LUKITUSPAINIKE

Kaasuttimen lukituspainikkeen avulla (kuva 12.B) sallii kaasuvivun käytön (kuva 12.A).

### 5.3 KETJUIJARRU

On turvajarrujärjestelmä, joka pysäyttää ketjun liikkeen jos työskentelyn aikana tapahtuu takaisku. Jos työskentelyn aikana tapahtuu takaisku terälevyn kärjen epätavallisen kosketuksen vuoksi, raju liike ylöspäin aiheuttaa, että käsi törmää etusuojaan (kuva 1.D).

Ketjujarrun kytkemiseksi pois päältä, vapauta se manuaalisesti.



Ketjujarru päällä. Tämä saadaan kun käden etusuoja on työnnetty kokonaan eteen.



Ketjujarru pois päältä. Tämä saadaan kun käden etusuoja on vedetty kokonaan taakse, kunnes tunnet napsahduksen.

**⚠ Älä käytä laitetta, jos ketjujarru ei toimi kunnolla ja ota yhteyttä jälleenmyyjään tarkistuksia varten.**

## 6. LAITTEEN KÄYTTÖ

**⚠ Noudatettavat turvallisuusmääräykset on kuvattu luvussa 2. Noudata tarkalleen kyseisiä ohjeita estääksesi vakavia riskitilanteita tai vaaroja.**

**TÄRKEÄÄ** Moottoria ja akkua (jos kuuluu varustukseen) koskevia ohjeita varten, tutustu vastaaviin ohjekirjasiin.

### 6.1 ESITOIMENPITEET

Ennen työskentelyn aloittamista, on suoritettava erilaisia tarkistuksia ja toimenpiteitä työturvallisuuden ja työskentelytehon takaamiseksi.

#### 6.1.1 Akun tarkastus

Hanki käyttötarkoituksen kannalta sopivin akku ja lataa se kokonaan noudattamalla akun ohjekirjassa annettuja ohjeita.

Tässä laitteessa käytettävien hyväksytyjen akkujen luettelo löytyy taulukosta "Tekniset tiedot".

- Ennen jokaista käyttökertaa:
  - tarkista akun lataus noudattaen akun ohjekirjassa annettuja ohjeita.

#### 6.1.2 Ketjun voiteluöljyn täyttö

Ennen laitteen käyttöä, lisää öljyä ketjun voitelua varten. Öljyn tankkaamista ja siihen liittyviä varotoimenpiteitä varten ks. Kappale 7.3.

#### 6.1.3 Ketjun kireyden tarkistus

**⚠ Suorita kaikki toimenpiteet moottori sammutettuna.**

**⚠ Käytä paksuja työhanskoja**

Tarkista ketjun kireys.

Kireys on oikea, kun pysäytettäessä ketju terälevyn puoleenväliin, hammaspyörästä ei mene pois ohjaimelta (kuva 10).

Ketjun kireyden säätämiseksi:

1. löysennä suojuksen mutteria varustukseen kuuluvalla avaimella tai nupilla (kuva 3.A)
2. säädä ketjun kiristysruuvia tai -rengasta (kuva 9.A), kunnes ketjun oikea kireys saadaan

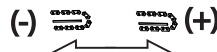

3. pitämällä terälevyä nostettuna, ruuvaa suojuksen ruuvit pohjaan asti mukana tulevalla avaimella tai nupilla (kuva 11.A).

**⚠ Älä työskentele löysällä ketjulla ettei synny vaaratilanteita, joissa ketju hyppäisi pois terälevyn ohjaimilta.**

**TÄRKEÄÄ** Ensimmäisen käyttöjakson aikana (tai ketjun vaihdon jälkeen) on öljytaso tarkistettava useammin, ketjun asettumisen vuoksi.

## 6.2 TURVALLISUUSTARKASTUKSET

Suorita seuraavat turvallisuustarkastukset ja tarkasta, että tulokset vastaavat taulukoissa annettuja.

**⚠ Suorita turvallisuustarkastukset aina ennen käyttöä.**

**⚠ Suorita laitteen päivittäinen tarkastus aina ennen sen käyttöä, putoamisen tai siihen kohdistuneiden iskujen jälkeen paikantaaksesi vahingon tai merkittävät viat.**

### 6.2.1 Yleinen turvatarkastus

Kohde	Tulos
Kahvat ja suojat	Puhtaat, kuivat, ilman öljy- tai rasvajäämiä, kiinnitetty oikein ja tiukasti laitteeseen.
Laitteessa ja terässä olevat ruuvit.	Kiristetty kunnolla (ei löystyneet).
Jäähdytysilman kulkureitit	Ei tukossa.
Terälevy	Asennettu oikein.
Ketju	Teroitettu, ei vahingoittunut tai kulunut, asennettu ja kiristetty oikein.
Suojat	Ehjät, eivät vahingoittuneet.
Akku	Kotelossa ei vahinkoja, ei nesteiden vuotoja.
Laite	Ei vahingoittumisen tai kulumisen merkkejä.
Kaasuvipu, turvapainike	Niiden tulee liikkua vapaasti, niitä ei saa pakottaa.
Koekäyttö	Ei poikkeavaa äärintää. Ei poikkeavaa ääntä

### 6.2.2 Laitteen toimintatesti

Toimenpide	Tulos
Aseta akku sille kuuluvaan koteloon (kappale 7.2.3) ja käytä kaasuttimen vipua (kuva 12.A) (painamatta kaasuttimen lukituspainiketta (kuva 12.B)).	Kaasuvivun on pysyttävä lukittuna.
Paina kaasuttimen lukituspainiketta (kuva 12.B) ja kaasuttimen ohjausvipua (kuva 12.A).	Vipujen tulee liikkua vapaasti, niitä ei saa pakottaa. Ketju liikkuu.
Vapauta kaasuvipu (kuva 12.A) tai paina lukituspainiketta (kuva 12.B).	Vivun on palauduttava automaattisesti ja nopeasti neutraaliin asentoon. Ketju ei saa pysähtyä.
<b>KETJUJARRUN TARKISTUS</b> 1. Käynnistä laite (kappale 6.3). 2. Tartu kahvoista tukevasti kiinni kaksin käsin. 3. Käynnistä kaasuvipu pitääksesi ketjua liikkeessä, työnnä käden etusuojasta eteenpäin käyttämällä vasemman käden rystypuolta (kappale 5.3).	3. Ketjun tulee pysähtyä välittömästi. Kun ketju on pysähtynyt, vapauta kaasuvipu ja kytke ketjujarru pois päältä (kappale 5.3).

**⚠ Jos mikä tahansa tuloksista poikkeaa seuraavissa taulukoissa osoitetuista arvoista, älä käytä laitetta! Toimita laite huoltokeskukseen laitekohtaisia tarkastuksia ja korjaustoimenpiteitä varten.**

### 6.3 KÄYNNISTYS

1. Irrota terälevyn suojuksen suoja (kuva 1.J).
2. Varmista, että terälevy ja ketju eivät osu maahan tai muihin esineisiin.
3. Aseta akku oikein sille kuuluvaan koteloon (kuva 13.K) (kappale 7.2.3).
4. Kytke ketjujarru pois päältä (kappale 5.3).
5. Paina kaasuttimen lukituspainiketta (kuva 12.B) ja kaasuvipua. (kuva 12.A).

## 6.4 TYÖSKENTELY

Ennen kuin ensimmäistä kertaa aloitetaan puunkaato tai oksitus, kannattaa:

- suorittaa tämäntyyppisen varusteen käyttöön liittyvä koulutus
- lukea huolellisesti turvallisuutta koskevat huomautukset ja tässä käsikirjassa olevat ohjeet
- harjoitella maassa tai sahapukissa olevilla oksilla niin, että tottuu laitteeseen ja leikkuuteknikoihin.

Laitteen käyttöä varten toimi seuraavassa kuvatuulla tavalla:

- Kytkeä aina ketjujarru pois päältä ennen kuin kaasutinta käytetään.
- Pitää laitteesta aina kiinni kaksin käsin vasen käsi etukahvalla ja oikea käsi takakahvalla riippumatta siitä, onko käyttäjä vasen- vai oikeakätinen.

 **Pysäytä välittömästi moottori, jos ketju jumiuu työskentelyn aikana.**

**HUOMAUTUS** Työskentelyn aikana akku on suojattu sen tyhjentymiseltä kokonaan suojalaitteella, joka sammuttaa laitteen ja estää sen toiminnan.

**HUOMAUTUS** Jos moottorisaha lakkaa toimimasta sahausajan aikana, odota 15 minuuttia, jotta kone jäähtyy, ja käynnistä se sitten uudelleen.

### 6.4.1 Työskentelyn aikana suoritettava tarkastukset

#### 6.4.1.a Ketjun kireyden tarkistus

Työskentelyn aikana ketju pidentyy progressiivisesti ja siksi ketjun kireys on tarkistettava säännöllisesti (kappale 6.1.3).

#### 6.4.1.b Öljyn virtauksen tarkistus

**TÄRKEÄÄ** Älä käytä laitetta ilman voiteluöljyä!

 **Varmista, että terälevy ja ketju ovat hyvässä asennossa tarkastaessasi öljyn virtausta.**

Käynnistä moottori (kappale 6.3) ja tarkista leviääkö ketjuöljy kuten on osoitettu kuvassa (kuva 14).

## 6.5 METSÄTYÖT

### 6.5.1 Puun oksitus

 **Varmista, että alue jolle oksat tiputetaan on vapaa.**

1. Asetu vastakkaiselle puolelle leikattavaan oksaan nähden.
2. Aloita alimmista oksista edeten kohti korkeammalla olevia.
3. Tee ensi alasahaus yläsuuntaan (kuva 15.A). Suorita oksitus loppuun sahaamalla ylhäältä alasuuntaan, kuten on osoitettu (kuva 15.B).

### 6.5.2 Puunkaato

**TÄRKEÄÄ** Kun useampi henkilö on samaan aikaan karsimassa ja kaatamassa puuta, on henkilöiden suoritettava karsinta ja kaataminen erillisillä alueilla, joiden välinen etäisyys on vähintään kaksi ja puoli kertaa kaadettavan puun korkeus. Älä kaada puuta jos olemassa on riski vaarantaa henkilöiden turvallisuutta, iskeytyä sähkölinjaan tai aiheuttaa mikä tahansa materiaallinen vahinko. Jos puu joutuu kosketuksiin voimalinjan kanssa, on siitä ilmoitettava välittömästi sähköyhtiölle.

Ennen kaatamisen aloittamista:

- on otettava huomioon puun luonnollinen kallistus, missä osassa oksat ovat suuremmat ja tuulen suunta. Näin voidaan arvioida millä lailla puu kaatuu.
- puhdista puu liasta, kivistä, kaarnanpalasista, nastoista, metallieristä ja –langoista.
- vapauta puuta ympäröivä alue ja varmista jalkojen hyvä tuki.
- valmista pakotiet, joilla ei ole esteitä. Pakotiet on tehtävä noin 45° vastakkaiseen suuntaan puun kaatosuunnasta (kuva 16) ja niiden on johdatettava käyttäjä turvalliselle alueelle, joka vastaa vähintään kaksi ja puoli kertaa kaadettavan puun korkeutta.
- Pysytele maahan nähden yläpuolella, johon puu pyörii tai kaatuu kaatamisen jälkeen.

#### • Kaatolovi

1. Asetu puun oikealle puolelle, moottorisahan taakse.
2. Tee kaatolovi, joka on noin 1/3 puun halkaisijasta, kohtisuoraan suhteessa kaatumissuuntaan (kuva 17.A).



## • Kaatosahaus

1. Tee takakaatosahaus ainakin 5 cm ylemmäksi vaakasuoraa lovea (kuva 18.B).
2. Tee takakaatosahaus niin, että jäljelle jää tarpeeksi puuta toimimaan saranana (kuva 18.C). Tämä sarana estää puun kiertymisen ja kaatumiseen virheelliseen suuntaan. Älä tee sahausia saranan poikki.
3. Vetämättä terälevyä ulos, vähennä vähitellen saranan paksuutta, kunnes puu kaatuu.
4. Jos on olemassa vaara, että puu ei kaadu haluttuun suuntaan tai että se voi horjahtaa taaksepäin ja taittaa teräketjun, pysäytä leikkuu ennen kuin olet tehnyt takakaatosahauksen loppuun ja käytä puu-, muovi- tai alumiini-kiiloja (kuva 19.D) leikkauksen avaamiseksi. Anna puun kaatua haluttuun suuntaan iskemällä kiiloja nuijalla.
5. Kun puu alkaa kaatua, irrota moottorisaha leikkuukohtasta, sammuta se (kappale 6.6), aseta se maahan ja mene sitten tarkoituksenmukaiselle pakotielle. Käyttäjän on syytä varoa ylhäältä tippuvia oksia ja katsottava minne astuu.

### 6.5.3 Oksien karsiminen puusta

Karsiminen tarkoittaa oksien irrottamista kaatuneesta puusta.

**⚠ Huomioi oksien tukikohtat maassa, niiden mahdolliset jännitteet, suunnan johon oksa saattaa päätyä leikkattaessa ja puun mahdollinen epävakaisuus sen jälkeen kun oksa on leikattu.**

Karsittaessa on jätettävä paikoilleen isoimmat alaosat, jotka tukevat runkoa maata vasten. Irrota pikkuosat yhdellä kertaa (kuva 20.A). Jännitteessä olevien oksien irrotus kannattaa aloittaa alhaalta ylöspäin moottorisahan taipumisen estämiseksi (kuva 20.B).

### 6.5.4 Rungon halkaiseminen

Halkaiseminen tarkoittaa rungon leikkaamista pituussuunnassa.

On tärkeää, että jalkojen tuki on paikoillaan ja paino molemmilla jaloilla. Jos mahdollista, kannattaa runkoa nostaa oksien, runkojen tai halkojen avulla.

Rungon halkaisemista helpottaa säpin käyttö (kuva 1.H):

1. aseta säppi runkoon ja tehden vivun säppiin suorita laitteella kaariiliike, joka mahdollistaa terälevyn tunkeutumisen puuhun (kuva 21).

2. toista toimenpide useamman kerran, jos tarpeen, siirtäen säpin tukikohtaa.

## • Maahan asetettu runko

Kun runko asetuu maahan sen koko pituudella, se leikataan ylhäältä käsin (ylähalkaisu) (kuva 22.A).

- Leikkaa runkoa noin puoleenväliin sen halkaisijaa, käännä runkoa ja lopeta leikkuu vastakkaiselta puolelta.

## • Runko nojaa vain yhdestä päästä

Kun runko nojaa vain yhdestä päästä:

- on leikattava 1/3 alla olevan sivun halkaisijasta (alahalkaisu) (kuva 23.A);
- tämän jälkeen on suoritettava lopullinen sahaus, tehden ylähalkaisun niin, että se kohtaa ensimmäisen sahausken (kuva 23.B).

## • Runko nojaa molemmista päistä

Kun runko nojaa molemmista päistä:

- on leikattava 1/3 halkaisijasta ylhäältä aloittaen (ylähalkaisu) (kuva 24.A);
- tämän jälkeen on suoritettava lopullinen sahaus, tehden alahalkaisun alla olevista 2/3 niin, että se kohtaa ensimmäisen sahausken (kuva 24.B).

## • Kallistunut runko

Kun halkaistaan kallistunutta runkoa, on oltava aina yläpuolella (kuva 25).

Toimenpiteen aikana, kun sahausta ollaan lopettamassa, kontrolliin säilyttämiseksi sahausken painetta on vähennettävä ilman että irrotetaan laitteen kahvasta. Laitteen joutumista kosketuksiin maan kanssa on vältettävä.

### 6.6 PYSÄYTYS

Laitteen pysäyttämiseksi:

1. Vapauta kaasuvipu (kuva 12.A).

**⚠ Kun kaasuvipu on vapautettu, vaaditaan muutama sekunti ennen kuin teräketju pysähtyy.**

Pysäytä aina laite:

- liikuttaessa työskentelyalueiden välillä.

**⚠ Siirtojen aikana älä koskaan pidä sormea painikkeen päällä tahattoman käynnistyksen estämiseksi.**

### 6.7 KÄYTÖN JÄLKEEN

1. Paina lukituspainiketta, joka on asetettu laitteen akkuun (kuva 26.A), ota akku pois paikoiltaan (kuva 26.K) ja lataa se (kappale 7.2.2)

2. asenna terälevyn suoja (kuva 1.J);
3. anna moottorin jäähtyä ennen laitteen asettamista säilytystiloihin;
4. löysää tangon kiinnitysmutteria tai -nuppia vähentääksesi ketjun kireyttä (kappale 6.1.3);
5. puhdista laite huolellisesti pölystä ja jätteistä ja poista ketjusta sahanpuru- tai öljyjäämät (kappale 7.4);
6. tarkista, ettei paikalla ole löystyneitä tai vahingoittuneita osia. Tarpeen vaatiessa vaihda vahingoittuneet osat ja kiristä mahdollisesti löystyneet ruuvit ja pultit.

**TÄRKEÄÄ** *Ota akku aina pois (kappale 7.2.2) ja asenna terän suoja aina kun laitetta ei käytetä tai vartioida.*

## 7. SÄÄNNÖLLINEN HUOLTO

### 7.1 YLEISTÄ

**!** *Noudatettavat turvallisuusmääräykset on kuvattu luvussa 2. Noudata tarkalleen kyseisiä ohjeita estääksesi vakavia riskitilanteita tai vaaroja.*

**!** *Ennen laitteessa suoritettavia tarkastuksia, puhdistusta tai huolto-/säätötoimenpiteitä:*

- Pysäytä kone ja sammuta moottori
  - Odota, että ketju pysähtyy
  - Ota akku pois paikoiltaan
  - Kiinnitä terälevyn suoja paitsi työskennellessäsi ko. levyn tai ketjun parissa
  - Odota, että moottori on jäähtynyt kunnolla
  - Lue vastaavat käyttöohjeet
  - Käytä sopivaa vaatetusta, työkaluneita ja suojalaseja
- Toimenpiteiden suoritusiheydet ja -tyypit on annettu "Huoltotaulukossa". Taulukon tarkoituksena on auttaa säilyttämään laite tehokkaana ja turvallisena. Siinä on esitelty tärkeimmät toimenpiteet sekä niiden kaikkien suoritusiheydet. Suorita vastaava toimenpide ensimmäiseksi vastaantulevan määräajan yhteydessä.
  - Ei-alkuperäisten ja/tai väärin asennettujen varaosien ja lisävarusteiden käyttö voi vaikuttaa negatiivisesti laitteen toimintaan ja turvallisuuteen. Valmistaja ei vastaa kyseisten tuotteiden aiheuttamista vahingoista, onnettomuuksista tai vammoista.
  - Alkuperäiset varaosat toimitetaan huoltokorjaamoiden ja valtuutettujen jälleenmyyjien toimista.

**TÄRKEÄÄ** *Kaikki huolto- ja säätötoimenpiteet joita ei ole kuvattu tässä käyttöohjeessa on*

*suoritettava jälleenmyyjän tai ammattitaitoisen huoltokeskuksen toimesta.*

### 7.2 AKKU

#### 7.2.1 Akun kesto

Акun kesto riippuu pääasiallisesti:

- a. ympäristöllisistä tekijöistä, jotka vaativat suuremman määrän energiaa:
  - puiden ja oksien leikkuusta, joiden oksat ovat liian suuria.
- b. käyttäjän käyttäytymisestä, jonka on vältettävä:
  - toistuvia laitteen käynnistyksiä ja sammutuksia työstön aikana
  - sopimatonta leikkuutekniikkaa suoritettavaan työhön nähden (kappale 6.5).

Акun keston optimoimiseksi on aina suositeltavaa:

- leikata puuta kun se on kuiva
- käyttää suoritettavaan työhön sopivaa tekniikkaa.

Jos laitetta halutaan käyttää standardin akun käyttöön nähden pidemmissä työstöjaksoissa, voit:

- hankkia toisen vakioakun vaihtaaksesi tyhjän akun välittömästi vaarantamatta näin käytön jatkuvuutta

#### 7.2.2 Akun irrotus ja lataus

1. Paina akussa olevaa lukituspainiketta (kuva 26.A) ja irrota akku (kuva 26.K)
2. Aseta akku akkulaturiin ja kytke akkulaturi pistorasiaan, jonka jännite vastaa tarrassa annettua (kuva 27).
3. Suorita aina täydellinen lataus, noudattaen akun/akkulaturin ohjekirjassessa annettuja ohjeita.

**HUOMAUTUS** *Akku on varustettu suojuksella, joka estää latauksen, jos ympäristölämpötila ei ole välillä 4 - 40 °C.*

**HUOMAUTUS** *Akku voidaan ladata milloin tahansa, myös osittain, ilman vaaraa sen vaurioitumisesta.*

#### 7.2.3 Akun asentaminen takaisin laitteeseen

Latauksen loputtua:

1. Irrota akku akkulaturissa olevasta paikasta (vältä sen pitämistä latauksessa kun lataus on päättynyt) ja kytke akkulaturi irti sähköverkosta (kuva 28).

2. Laita akku sille kuuluvaan koteloon, joka on laitteessa (kuva 13.K)
3. työnnä akku pohjaan, kunnes se napsahtaa paikoilleen ja takaa kosketuksen.

### 7.3 KETJUÖLJYTANKIN TÄYTTÖ

**HUOMAUTUS** *Lähellä ketjuöljyn korkkia (kuva 29.A) on tämä symboli:*



Ketjuöljytankki

**TÄRKEÄÄ** *Käytä ainoastaan erityisesti moottorisahoille tarkoitettua öljyä tai moottorisahoille tarkoitettua tarttuvaa öljyä. Älä käytä epäpuhtauksia sisältävää öljyä välttääksesi tankissa olevan suodattimen tukkeutumisen ja öljypumpun vaurioitumisen korjauskelvottomaksi.*

Hyvätasoisien öljyn käyttö on välttämätöntä leikkuvuosien hyvälle voitelulle. Käytetty tai huonolaatuinen öljy heikentää voitelua ja lyhentää ketjun ja terälevyn käyttöaika.

**TÄRKEÄÄ** *Älä koskaan käynnistä ketjua ellei öljyä ole riittävä määrä. Se voi vahingoittaa moottorisahaa ja vaarantaa sen turvallisuutta.*

Tarkista moottorisahassa oleva öljymäärä öljytason osoittimen kautta (kuva 29.B).

Jos öljytaso on alhainen, lisää öljyä noudattamalla seuraavia vaiheita:

1. Ruuvaa auki ja irrota korkki (kuva 29.A) öljytankista.
2. Kaada öljyä tankkiin ja tarkkaile tasoa tarkoituksenmukaisen osoittimen kautta (kuva 29.B).
3. Varmista, ettei öljytankkiin pääse täyten aikana likaa.
4. Aseta öljykorkki paikoilleen ja kiristä.

### 7.4 PUHDISTUS

#### 7.4.1 Laitteen ja moottorin puhdistus

Jokaisen työsession jälkeen puhdista laite huolellisesti pölystä ja muista jätteistä.

- Vähentääksesi tulipalon riskiä puhdista laite ja erityisesti moottori lehdistä, oksista tai liiallisesta rasvasta.
- Puhdista laite aina käytön jälkeen käyttämällä puhdasta ja neutraaliin pesuaineeseen kostutettua puhdasta liinaa.
- Poista kosteusjäämät käyttämällä pehmeää ja kuivaa liinaa. Kosteus voi saada aikaan sähköiskujen vaaran.

- Älä käytä aggressiivisia pesuaineita tai liuottimia muoviosien tai kahvojen puhdistamisessa.
- Älä käytä vesisuihkuja ja vältä kastamasta moottoria ja sähköosia.
- Moottoria tai akkua vahingoittavan ylikuumenemisen estämiseksi, varmista aina, että jäähdytysilman imuritilät ovat puhtaat eikä niissä esiinny jäämiä.

#### 7.4.2 Ketjun puhdistus

Jokaisen käyttökerran jälkeen, poista ketjusta sahausjätteet ja öljykasauamat.

Jos ketju sotkeutuu tai pihkaantuu, irrota ketju ja aseta se muutamaksi tunniksi erityistä puhdistusainetta sisältävään säiliöön. Huuhtele sitten puhtaalla vedellä ja käsittele ruosteenestosuikheella ennen sen asentamista takaisin laitteeseen.

#### 7.5 KETJUNPYSÄYTYSTAPPI

Tarkista ennen jokaista käyttöä ketjunpysäytystappin kunto (kuva 1.G) ja vaihda sen tilalle uusi jos se on vahingoittunut.

#### 7.6 LAITTEEN JA TERÄLEVYN VOITELUAUKOT

Ennen jokaista päivittäistä käyttöä, irrota suojus (kappale 4.2), pura terälevy ja tarkista, ettei laitteen (kuva 30.A) ja terälevyn voiteluaukot (kuva 30.B) ole tukkeutuneet.

#### 7.7 MUTTERIT JA KIINNITYSRUUVIT

- Varmista aina, että ruuvit ja mutterit ovat tiukasti kiinni, jotta laite olisi aina turvallinen ja käyttövalmis.
- Tarkista säännöllisesti, että kahvat on kiinnitetty tiukasti.

## 8. YLIMÄÄRÄINEN HUOLTO

### 8.1 KETJUPYÖRÄ

Pyydä jälleenmyyjää tarkistamaan säännöllisesti ketjupyörän kunto ja vaihda, kun kuluminen on yli sallittujen rajojen.

 **Älä asenna uutta ketjua vanhan ketjupyörän kanssa tai päinvastoin.**

### 8.2 TERÄKETJUN HUOLTO

 **Turvallisuuden ja tehokkuuden vuoksi on tärkeää, että leikkuuvälit ovat terävät.**

 **Käytä aina paksuja käsineitä käsitellessäsi terälevyä ja ketjua.**

Ketjun teroitusta tarvitaan kun:

- Sahajauho muistuttaa pölyä.
- Tarvitaan suurempaa voimaa leikattaessa.
- Leikkaus ei ole suora.
- Tärinä lisääntyy.

 **Jos ketju ei ole tarpeeksi terävä, takaiskun (kickback) riski kasvaa.**

**TÄRKEÄÄ** On suositeltavaa antaa teroitustöksi erityiskeskukseen, sillä teroitustöksi tehdään laitteilla, jotka takaavat minimipoiston materiaalia ja tasaisen teroituksen kaikille leikkuuosille.

#### 8.2.1 Teräketjun vaihto

Ketju on vaihdettava kun:

- leikkuuosan pituus on 5 mm tai vähemmän
- niittien hammastusväli on liian suuri
- leikkuunopeus on hidas ja toistuvat teroitukset eivät paranna leikkuunopeutta. Ketju on kulunut.

**TÄRKEÄÄ** Ketjun vaihdon jälkeen sen kireyttä on tarkistettava useammin, ketjun asettumisen vuoksi.

### 8.3 TERÄLEVYN HUOLTO

**HUOMAUTUS** Kaikki terälevyä koskevat toimenpiteet ovat töitä, joiden oikein suorittaminen vaatii erityistaitoja erityistyökalujen lisäksi; turvallisuusyistä ota yhteyttä jälleenmyyjään.

Terälevyn epätasaisen kulumisen välttämiseksi, suosittelemme sen kääntämistä toisinpäin säännöllisesti.

Terälevyn tehokkuuden säilyttämiseksi suosittelemme:

1. rasvaamaan siirron ketjupyörästä laakerit (jos paikalla) sitä varten olevalla ruiskulla (ei toimitettu laitteen mukana)
2. puhdistamaan terälevyn urat sitä varten olevalla kaapimella (ei toimitettu laitteen mukana) (kuva 31.A)
3. puhdistamaan voiteluaukot (kuva 31.B)
4. tasaisella viilalla poistamaan sivujen särmit ja tasoittamaan ohjainten väleissä olevat mahdolliset korkeuserot.

#### 8.3.1 Terälevyn vaihto

Terälevy on vaihdettava kun:

- urien syvyys on alle hammaspyörästä korkeuden (eivät saa ikinä osua pohjaan)
- ohjaimen sisäseinä on kulunut niin paljon, että ketju kallistuu sivusuunnassa.

## 9. VARASTOINTI

### 9.1 LAITTEEN VARASTOINTI

Kun laite on varastoitava:

1. Ota akku pois paikoiltaan ja lataa se.
2. Aseta terälevyn suojuus
3. Odota, että moottori on jäähtynyt kunnolla.
4. Suorita puhdistus (kappale 7.4).
5. Tarkista, ettei paikalla ole löystyneitä tai vahingoittuneita osia. Tarpeen vaatiessa vaihda vahingoittuneet osat ja kiristä mahdollisesti löystyneet ruuvit ja pultit tai ota yhteys valtuutettuun huoltokeskukseen.
6. Varastoi laite:
  - kuivaan ympäristöön
  - sääolosuhteilta suojaan
  - paikkaan, johon lapset eivät pääse
  - varmistuen, että avaimet tai huollossa käytetyt työkalut on poistettu
  - ympäristöön, jonka lämpötila on välillä -20 °C - 85 °C.

### 9.2 AKUN VARASTOINTI

Akku on säilytettävä suljetussa, ilman kosteutta olevassa tilassa ja lämpötilassa, joka on välillä:

- 0 °C - 60 °C 1 kk ajan
- 0 °C - 45 °C 3 kk ajan
- 0 °C - 25 °C 1 vuoden ajan

**HUOMAUTUS** Jos akkua pidetään pitkään pois käytöstä, lataa se kahden kuukauden välein sen käyttöänsä varten.

## 10. LIIKUTTAMINEN JA KULJETUS

Aina kun laitetta on tarpeen liikuttaa, nostaa, kuljettaa tai kallistaa:

- Pysäytä laite.
- Odota, että ketju pysähtyy.
- Ota akku pois paikoiltaan ja lataa se.
- Aseta terälevyn suojus.
- Odota, että moottori on jäähtynyt kunnolla.
- Käytä paksuja työhanskoja.
- Ota kiinni yksinomaan laitteen kahvoista ja kohdista terälevy kulkusuuntaan nähden vastakkaiseen suuntaan.

Kun laitetta kuljetetaan ajoneuvolla:

- kiinnitä laite huolellisesti köysillä tai ketteillä.
- asemoi se siten, ettei siitä aiheudu vaaraa.

## 11. HUOLTO JA KORJAUS

Käyttöopas sisältää kaikki laitteen käyttöön ja käyttäjän suorittamaan oikeaan perushuoltoon tarvittavat ohjeet. Kaikki säätö- ja huoltotoimenpiteet, joita ei ole kuvattu tässä ohjekirjassa tulee suorittaa jälleenmyyjän tai jonkin muun huoltokeskuksen toimesta, joka tuntee laitteen ja jolla on erityistyökalut niin, että työ suoritetaan oikein ja säilytetään laitteen alkuperäinen turvallisuustaso. Epäsopivissa paikoissa tai epäpätevien henkilöiden suorittamat toimenpiteet saavat takuun ja valmistajan vastuun raukeamaan.

- Vain valtuutetut huoltokorjaamot suorittavat korjaus- ja huoltotöitä takuun puitteissa.
- Valtuutetut huoltokorjaamot käyttävät vain alkuperäisiä varaosia. Alkuperäiset varaosat ja

varusteet on kehitetty tarkoituksenmukaisesti laitteille.

- Muita kuin alkuperäisiä varaosia ja varusteita ei hyväksytä. Muiden kuin alkuperäisten varaosien ja lisävarusteiden käyttö saa takuun raukeamaan.
- On hyvä jättää laite kerran vuodessa valtuutettuun huoltokeskukseen turvalaitteiden huoltoon, apua ja tarkastusta varten.

## 12. TAKUUSUOJA

Takuu kattaa kaikki materiaali- ja valmistusviat. Käyttäjän on noudatettava huolellisesti kaikkia liitteenä annettussa dokumentaatiossa olevia ohjeita.

Takuu ei koske vahinkoja, jotka syntyvät seuraavista seikoista:

- Liitteenä annettuun dokumentaation ei ole tutustuttu.
  - Huolimattomuus.
  - Käyttö ja asennus on suoritettu väärin tai niitä ei ole sallittu.
  - Alkuperäisiä varaosia ei ole käytetty.
  - Jos on käytetty varaosia, joita valmistaja ei ole toimittanut tai hyväksynyt.
- Lisäksi tämä takuu ei kata:
- Kulutusmateriaalin normaalia kulumista, kuten leikkuuvälineet, turvamutterit.
  - Normaalia kulumista.

Hankkijaa suojaa omassa maassa voimassa olevat lait. Omassa maassa voimassa olevia oikeuksia ei millään tavoin rajoiteta tällä takuulla.

### 13. HUOLTOTAULUKKO

Toimenpide	Tiheys		Kappale
	Ensimmäinen kerta	Seuraavat kerrat	
<b>LAITE</b>			
Kaikkien kiinnitysten tarkastus	-	Ennen jokaista käyttöä	7.7
Turvallisuustarkastukset / Ohjainten tarkastus	-	Ennen jokaista käyttöä	6.2
Ketjun pysäytystapin tarkastus	-	Ennen jokaista käyttöä	7.5
Yleinen puhdistus ja tarkastus	-	Jokaisen käytön jälkeen	7.4
Ketjun puhdistus	-	Jokaisen käytön jälkeen	7.4.2
Laitteen ja terälevyn voiteluaukkojen tarkastus	-	Ennen jokaista käyttöä	7.6
Ketjupyörän tarkastus	-	Kerran kuukaudessa	8.1 *
Ketjun huolto	-	-	8.2 *
Terälevyn huolto	-	-	8.3
Ketjuöljyn lisäys	-	Ennen jokaista käyttöä	7.3

\* Toimenpide, jonka saa suorittaa joko jälleenmyyjä tai valtuutettu huoltokeskus.

### 14. VIKOJEN PAIKANNUS

VIKA	MAHDOLLINEN SYY	KORJAUSTOIMENPIDE
1. Kaasuttimen ohjausvipua ja lukituspainiketta käyttämällä, laite ei käynnisty.	Akku puuttuu tai sitä ei ole asetettu oikein paikoilleen	Varmista, että akku on asetettu oikein (kappale 7.2.3).
	Tyhjä akku	Tarkista akun lataus ja lataa akku uudelleen (kappale 7.2.2).
	Laite vahingoittunut	Älä käytä laitetta, irrota akku ja ota yhteyttä huoltokeskukseen.
2. Moottori pysähtyy työstön aikana	Akkua ei ole asetettu oikein	Varmista, että akku on asetettu oikein (kappale 7.2.3).
	Tyhjä akku	Tarkista akun lataus ja lataa akku uudelleen (kappale 7.2.2).
	Laite vahingoittunut	Älä käytä laitetta, irrota akku ja ota yhteyttä huoltokeskukseen.
	Moottorin suojaus laukeaa	Odota 15 minuuttia antaaksesi koneen jäähtyä, jonka jälkeen käynnistä se sitten uudelleen
3. Lukituspainikkeella kaasutin ja kaasuvipu käynnistettyinä, ketju ei liiku	Ketjua on kiristetty liikaa	Kiristä ketjua uudelleen (kappale 6.1.3).
	Ongelmia terälevyssä ja ketjussa	Tarkista, että ketju kulkee vapaasti eikä terälevyn ohjaimissa esiinny muodonmuutoksia (kappale 8.2, 8.3).
	Laite vahingoittunut.	Laitetta ei saa käyttää. Pysäytä laite välittömästi, irrota akku ja ota yhteyttä valtuutettuun huoltokeskukseen.

4. Ketju ylikuumentuu ja savuttaa terälevyn loppupäässä.	Ketjua on kiristetty liikaa	Kiristä ketjua uudelleen (kappale 6.1.3).
	Voiteluöljysäiliö on tyhjä.	Täytä voiteluöljysäiliö (kappale 7.3).
5. Moottori toimii epäsäännöllisesti tai moottorilla ei ole tehoa kuormituksen alaisena.	Ongelmia terälevyssä ja ketjussa	Tarkista, että ketju kulkee vapaasti eikä terälevyn ohjaimissa esiinny muodonmuutoksia.
6. Öljy ei tule ulos	Huonolaatuista öljyä	Moottori jäähtyneenä tyhjennä säiliö, puhdista säiliö ja kanavat nestemäisellä pesuaineella ja vaihda öljy.
	Voiteluaukot tukossa	Puhdista voiteluaukot (kappale 7.6).
7. Laite on osunut vieraaseen esineeseen	Vahingoittunut tai löystyneitä osia	Pysäytä laite (kappale 6.6). Tarkista mahdolliset vauriot Tarkista onko laitteessa löystyneitä osia ja kiristä ne Tarkistuta laite, suorita osien vaihdot tai korjaustoimenpiteet valtuutetussa huoltokeskuk- sessä.
8. Liiallista melua ja/tai tärinää työstön aikana	Löystyneitä tai vahingoittuneita osia	Pysäytä laite, irrota akku ja: <ul style="list-style-type: none"> <li>– tarkista vauriot</li> <li>– tarkista onko laitteessa löystyneitä osia ja kiristä ne</li> <li>– vaihda tai korjaa vaurioituneet osat vastaavilla ominaisuuksilla varustetuilla osilla.</li> </ul>
9. Laite savuttaa sen toiminnan aikana	Laite vahingoittunut	Laitetta ei saa käyttää. Pysäytä laite välittömästi, irrota akku ja ota yhteyttä valtuutettuun huoltokeskukseen.
10. Lyhyt akun kesto	Vaikeat käyttöolosuhteet suuremmalla virrankulutuksella	Optimoi käyttö (kappale 7.2.1).
	Akun teho ei riitä vaadittuun käyttöön	Käytä toista tai parannettua akkua (kappale 7.2.1).
	Akun kapasiteetin heikentyminen	Hanki uusi akku.

11. Akkulaturi ei lataa akkua	Akkua ei ole asetettu oikein akkulaturiin	Tarkista, että se on asetettu oikein (kappale 7.2.2).
	Ympäristölliset olosuhteet eivät ole asianmukaiset	Suorita lataus ympäristössä jossa on sopiva lämpötila (ks. akun/akkulaturin ohjekirjaa).
	Likaiset koskettimet	Puhdista koskettimet.
	Akussa ei ole virtaa	Tarkista, että pistoke on kytketty ja että pistorasiassa on virta.
	Viallinen akkulaturi	Vaihda käyttämällä alkuperäistä varaosaa.
		Jos vika jatkuu, tutustu akun/akkulaturin ohjekirjaan.

Jos ongelmat jatkuvat sen jälkeen kun olet suorittanut yllämainitut toimenpiteet, ota yhteyttä jälleenmyyjään.

## 15. SAATAVANA OLEVAT LISÄVARUSTEET

### 15.1 AKKU

Saatavilla on kapasiteetiltaan erilaisia akkuja erilaisiin käyttövaatimuksiin mukautumista varten (kuva 32). Tässä laitteessa käytettävien hyväksytyjen akkujen luettelo löytyy taulukosta "Tekniset tiedot".

### 15.2 AKKULATURI

Akun lataukseen käytettävä laite (kuva 33).

### 15.3 TERÄLEVYTT JA KETJUT

"Terälevyn ja ketjun yhdistelmätaulukossa" on lueteltu kaikki mahdolliset terälevyjä ja ketjua koskevat yhdistelmät. Samassa taulukossa annetaan lisäksi ketjua ja hyväksytyjä terälevyjä koskevat ominaisuudet jokaiselle laitteelle.

**⚠ Lisävarusteita varten käytä vain taulukossa annettuja terälevyjä ja ketjuja. Hyväksymättömän yhdistelmän käyttäminen**

*voi aiheuttaa vakavia loukkaantumisia ja vahingoittaa laitetta.*

**⚠ Koska terälevyn ja ketjun valinta, sovel-  
lus ja käyttö ovat täysin käyttäjän itse teke-  
miä valintoja, käyttäjä ottaa myös vastuun  
mahdollisista seurauksista. Jos terälevyn tai  
ketjun käyttöön liittyy epäilyksiä tai käyttäjä  
ei tunne lisävarustetta, suosittelemme ot-  
tamaan yhteyttä jälleenmyyjään tai putar-  
ha-alan erikoisliikkeeseen.**



**SOMMAIRE**

1. GÉNÉRALITÉS .....	1
2. NORMES DE SÉCURITÉ.....	2
3. CONNAÎTRE LA MACHINE .....	7
3.1 Description de la machine et utilisation prévue .....	7
3.2 Signalétique de sécurité .....	7
3.3 Principaux composants .....	8
3.4 Étiquette d'identification .....	8
4. MONTAGE .....	9
4.1 Composants pour le montage .....	9
4.2 Montage du guide-chaîne et de la chaîne à dents .....	9
5. COMMANDES DE CONTRÔLE.....	9
5.1 LEVIER de commande de l'accélérateur ..	9
5.2 BOUTON de blocage de l'accélérateur ..	10
5.3 Frein de chaîne.....	10
6. UTILISATION DE LA MACHINE .....	10
6.1 Opérations préliminaires .....	10
6.2 Contrôles de sécurité .....	11
6.3 Démarrage .....	11
6.4 Fonctionnement .....	12
6.5 Travaux forestiers .....	12
6.6 Arrêt .....	13
6.7 Après utilisation .....	14
7. ENTRETIEN ORDINAIRE .....	14
7.1 Généralités .....	14
7.2 Batterie .....	14
7.3 Approvisionnement du réservoir huile de chaîne .....	15
7.4 Nettoyage .....	15
7.5 Enrouleur de chaîne .....	16
7.6 Trous de lubrification de la machine et du guide-chaîne.....	16
7.7 Écrous et vis de fixation.....	16
8. ENTRETIEN EXTRAORDINAIRE.....	16
8.1 Pignon d'entraînement de la chaîne .....	16
8.2 Entretien de la chaîne à dents .....	16
8.3 Entretien du guide-chaîne .....	16
9. STOCKAGE.....	16
9.1 Stockage de la machine .....	16
9.2 Stockage de la batterie.....	17
10. MANUTENTION ET TRANSPORT .....	17
11. ASSISTANCE ET RÉPARATIONS .....	17
12. COUVERTURE DE LA GARANTIE .....	17
13. TABLEAU DES OPÉRATIONS D'ENTRETIEN	18
14. IDENTIFICATION DES ANOMALIES .....	18
15. ÉQUIPEMENTS SUR DEMANDE .....	20
15.1 Batterie .....	20
15.2 Chargeur de batterie.....	20
15.3 Guide-chaînes et chaînes .....	20

**1. GÉNÉRALITÉS****1.1 COMMENT CONSULTER LE MANUEL**

Dans le texte de ce Manuel, certains paragraphes contenant des informations très importantes pour la sécurité ou le fonctionnement sont signalés de différentes façons, comme indiqué ci-après :

**REMARQUE** ou **IMPORTANT** ajoute des précisions ou d'autres éléments à ce qui vient d'être indiqué, afin d'éviter d'endommager la machine ou de causer des dommages.

Le symbole  attire l'attention sur un danger. Le non-respect de l'avertissement comporte le risque de provoquer des lésions personnelles ou à des tiers et/ou des dommages.

Les paragraphes entourés d'un cadre formé de points gris indiquent des caractéristiques en option qui ne sont pas présentes sur tous les modèles mentionnés dans ce Manuel. Vérifier que cette caractéristique est présente sur son propre modèle.

Toutes les indications « avant », « arrière », « droite » et « gauche » se réfèrent à la position de travail de l'opérateur.

**1.2 RÉFÉRENCES****1.2.1 Figures**

Les figures sur ce mode d'emploi sont numérotées 1, 2, 3, et ainsi de suite.

Les éléments indiqués sur les figures sont marqués par les lettres A, B, C et ainsi de suite.

Une référence à l'élément C sur la figure 2 est indiquée de la façon suivante : « Voir Fig. 2.C » ou simplement « (Fig. 2.C) ».

Les figures sont données à titre indicatif. Les pièces effectives peuvent varier par rapport aux pièces illustrées.

**1.2.2 Titres**

Le Manuel est divisé en chapitres et en paragraphes. Le titre du paragraphe « 2.1 Formation » est un sous-titre de « 2. Normes

de sécurité ». Les références à des titres ou paragraphes sont signalées par l'abréviation chap. ou par. suivie du numéro correspondant. Exemple : « chap. 2 » ou « par. 2.1 ».

## 2. NORMES DE SÉCURITÉ

### 2.1 CONSIGNES GÉNÉRALES DE SÉCURITÉ POUR LES OUTILS ÉLECTRIQUES

**⚠ ATTENTION** Lire tous les avertissements de sécurité et toutes les instructions. Le non-respect des avertissements et des instructions peut causer des décharges électriques, des incendies et/ou de graves lésions.

**Conserver tous les avertissements et les instructions pour toute consultation future.**

Le terme « outil électrique » mentionné dans les avertissements se réfère à un outil alimenté par batterie (sans fil).

#### 1) Sécurité de la zone de travail

- a) **Garder la zone de travail bien propre et bien éclairée.** Les zones sombres et désordonnées favorisent les accidents.
- b) **Ne pas utiliser l'outil électrique dans des pièces à risque d'explosion, en présence de liquides inflammables, de gaz ou de poussière.** Les équipements génèrent des étincelles qui peuvent enflammer la poussière ou les vapeurs.
- c) **Tenir les enfants et les personnes présentes à l'écart lorsqu'on utilise un outil électrique.** Les distractions peuvent causer la perte de contrôle.

#### 2) Sécurité électrique

- a) **Les fiches de l'outil électrique doivent correspondre à la prise. Ne jamais modifier la fiche de quelque façon que ce soit. Ne pas utiliser d'adaptateurs de fiches avec des outils électriques dotés de mise à terre.** Des fiches non modifiées et des prises adaptées réduiront le risque de choc électrique.
- b) **Éviter le contact du corps avec des surfaces mises à la terre ou reliées à terre, comme les tuyaux, les radiateurs, les cuisinières ou les réfrigérateurs.** Il existe un risque accru de choc électrique si le corps est mis à la terre ou relié à terre.
- c) **Ne pas exposer les outils électriques à la pluie ou à l'humidité.** La pénétration d'eau dans un outil électrique augmente le risque de décharge électrique.

d) **Ne pas abuser du câble. Ne jamais utiliser le câble pour transporter, tirer ou débrancher l'outil électrique. Tenir le câble à distance des sources de chaleur, de l'huile, de bords tranchants ou de parties en mouvement.** Des câbles endommagés ou emmêlés augmentent le risque de secousses électriques.

e) **Lorsqu'on utilise un outil électrique à l'extérieur, utiliser une rallonge adaptée à un emploi en extérieur.** L'utilisation d'un câble convenant à un emploi extérieur réduit le risque de décharges électriques.

f) **Si l'utilisation d'un outil électrique en environnement humide n'est pas possible, il faut utiliser une alimentation électrique protégée par un dispositif différentiel à courant résiduel (DDR).** L'utilisation d'un DDR réduit le risque de décharge électrique.

#### 3) Sécurité personnelle

- a) **Rester vigilant, vérifier ce que l'on fait et faire preuve de bon sens lorsqu'on utilise un outil électrique. Ne pas utiliser l'outil électrique si l'on est fatigué ou sous l'influence de drogues, d'alcool ou de médicaments.** Un instant de distraction lors de l'utilisation d'un outil électrique peut causer de graves lésions personnelles.
- b) **Utiliser des vêtements de protection. Toujours porter des lunettes de protection.** L'emploi d'un équipement de protection comme des demi-masques anti-poussière, des chaussures antidérapantes, des casques de protection ou des casques anti-bruit pour l'ouïe, réduit les lésions personnelles.
- c) **Éviter toute mise en marche involontaire. Avant d'insérer la batterie, de saisir ou de transporter l'outil, vérifier que l'appareil est éteint.** Le fait de transporter un outil électrique en tenant un doigt sur l'interrupteur, ou de monter la batterie alors que l'interrupteur est sur la position " ON ", favorise les accidents.
- d) **Avant d'actionner l'outil électrique, avoir soin d'enlever toute clef ou outil de réglage.** Une clef ou un outil qui reste en contact avec une pièce rotative peut provoquer des lésions personnelles.
- e) **Ne pas perdre l'équilibre. Maintenir toujours l'appui et l'équilibre adéquats.** Cela permet de mieux vérifier l'outil électrique en cas de situations inattendues.
- f) **S'habiller de façon appropriée. Ne pas porter de vêtements larges, ni de bijoux. Maintenir les cheveux, les vêtements et les gants à bonne distance des pièces**

- en mouvement. Des habits flottants, des bijoux ou des cheveux longs peuvent se prendre dans les pièces en mouvement.
- g) **S'il y a des dispositifs qui doivent être connectés à des installations pour l'extraction et la collecte de la poussière, vérifier qu'ils sont connectés et utilisés de manière appropriée.** L'emploi de ces dispositifs peut réduire les risques qui sont liés à la poussière.
- h) **La familiarité acquise par l'utilisation fréquente de la machine ne doit pas vous rendre trop confiant jusqu'à en ignorer les principes de sécurité.** Une action négligente peut causer des blessures graves en une fraction de seconde.
- 4) **Emploi et maintenance de l'outil électrique.**
- a) **Ne pas surcharger l'outil électrique. Employer l'outil électrique qui est adapté au travail donné.** L'outil électrique adéquat exécutera le travail au mieux et de la façon la plus sûre si on l'utilise à la vitesse pour laquelle il a été conçu.
- b) **Ne pas utiliser l'outil électrique si l'interrupteur n'est pas en mesure de le faire démarrer ou de l'arrêter régulièrement.** Un outil électrique qui ne peut pas être actionné par son interrupteur est dangereux et doit être réparé.
- c) **Avant d'exécuter le réglage ou le changement d'un accessoire, ou avant de ranger l'outillage électrique, enlever l'accumulateur de son compartiment.** Ces mesures de prévention réduisent le risque de mise en marche accidentelle de l'outil électrique.
- d) **Ranger les outils électriques inutilisés hors de la portée des enfants et ne pas permettre à des personnes qui ne connaissent pas bien cet outil électrique ni ces instructions de l'utiliser.** Les outils électriques sont dangereux dans les mains d'utilisateurs non experts.
- e) **Soigner l'entretien des outils électriques. Vérifier que les pièces mobiles sont bien alignées et que leur mouvement n'est pas entravé, qu'aucune pièce n'est cassée et qu'il n'existe pas d'autre condition susceptible d'influencer le fonctionnement de l'outil électrique. En cas de dommages, réparer l'outil électrique avant de l'utiliser à nouveau.** Beaucoup d'accidents sont dus à un entretien insuffisant.
- f) **Maintenir les organes de coupe affûtés et propres.** L'entretien adéquat des organes de coupe, avec des tranchants bien affûtés, les rend moins susceptibles de se coincer, et plus faciles à vérifier.
- g) **Utiliser l'outillage électrique et les accessoires correspondants en respectant les instructions fournies, en tenant compte des conditions de travail et du type de travail à exécuter.** Le fait d'employer un outil électrique pour des opérations différentes de celles pour lesquelles il a été prévu peut provoquer des situations de danger.
- h) **Maintenir les poignées bien sèches, propres et exemptes d'huile et de graisse.** Les poignées glissantes ne permettent pas une manipulation et un contrôle sûrs de l'outil en cas de situations imprévisibles.
- 5) **Utilisation et précautions d'utilisation des outils à batterie**
- a) **Recharger seulement avec le chargeur spécifié par le fabricant.** Un chargeur adapté à un type de groupe de batteries peut générer un risque d'incendie si utilisé pour d'autres groupes de batteries.
- b) **Utiliser des outils électriques seulement avec des groupes de batteries spécifiques.** L'utilisation d'un autre groupe de batteries peut créer un risque de lésions et incendies.
- c) **Lorsque le groupe batteries n'est pas utilisé, le tenir à distance d'autres objets métalliques tels que des agrafes, des pièces de monnaie, des clés, des clous, des vis ou d'autres petits objets métalliques qui peuvent créer une connexion entre deux bornes.** Court-circuiter les bornes de la batterie peut provoquer des brûlures ou des incendies.
- d) **Si la batterie est dans de mauvaises conditions, la batterie peut perdre du liquide : éviter tout contact. Dans le cas d'un contact accidentel, rincer immédiatement avec de l'eau. Si du liquide entre dans les yeux, chercher immédiatement l'aide d'un médecin.** Le liquide qui fuit de la batterie peut provoquer des irritations cutanées ou des brûlures.
- e) **Ne pas utiliser un groupe batteries ou un outil endommagé ou modifié.** Les batteries endommagées ou modifiées peuvent avoir un comportement imprévisible et provoquer un incendie, une explosion ou un risque de blessures.
- f) **Ne pas exposer un groupe batteries au feu ou à des températures excessives.** L'exposition au feu ou à des températures supérieures à 130°C peut provoquer des explosions. REMARQUE. La température « 130°C » peut être remplacée par la température « 265°F ».
- g) **Suivre toutes les instructions de charge et ne pas charger la batterie en dehors de**

**la plage de température spécifiée dans les instructions.** Une charge incorrecte ou une charge à des températures hors de la plage spécifiée peut endommager la batterie et augmenter le risque d'incendie.

#### 6) Assistance

- a) **Faire réparer l'outil électrique par du personnel qualifié, en n'employant que des pièces de rechange originales.** Cela permet de maintenir la sécurité de l'outil électrique.
- b) **Ne jamais réparer des batteries endommagées.** Les batteries ne doivent être entretenues que par le fabricant ou des prestataires de services agréés.

### 2.2 NORMES DE SÉCURITÉ SPÉCIFIQUES POUR SCIES À CHAÎNE ET SCIES ÉLECTRIQUES

- a) **Garder toutes les parties du corps loin de la chaîne à dents pendant que la scie à chaîne est en marche. Avant de faire démarrer la scie à chaîne, vérifier que la chaîne à dents n'est en contact avec aucune pièce.** Un moment de distraction pendant le fonctionnement des scies à chaîne peut coincer les vêtements ou le corps dans la chaîne à dents.
- b) **La main droite doit toujours tenir la poignée arrière, et la main gauche la poignée avant.** Il ne faut jamais intervertir les mains en tenant la scie à chaîne car cela augmente le risque d'accidents à l'opérateur.
- c) **Ne saisir l'outil électrique que par les surfaces isolées des poignées, car la chaîne à dents pourrait entrer en contact avec des câbles cachés.** Le contact de la chaîne à dents avec un câble sous tension peut mettre sous tension les pièces métalliques de l'outil et provoquer pour l'opérateur une décharge électrique.
- d) **Porter des lunettes de sécurité et une protection auditive. D'autres équipements de protection pour la tête, les mains, les pieds et les jambes sont recommandés.** Le port de vêtements de protection appropriés réduira les blessures corporelles causées par les éclats volants ainsi que le contact accidentel avec la scie dentée.
- e) **Ne pas actionner la scie à chaîne sur un arbre, sur une échelle, sur un toit ou à partir de tout support instable.** L'utilisation d'une scie à chaîne de cette manière pourrait entraîner des blessures graves.
- f) **Toujours maintenir un bon point d'appui du pied et faire fonctionner la scie à chaîne seulement en se tenant sur une surface fixe, sûre et bien nivelée.** Les surfaces glissantes ou instables, comme les échelles, peuvent provoquer une perte d'équilibre ou de contrôle de la scie à chaîne.
- g) **Lorsqu'on coupe une branche qui est sous tension, il faut faire attention au risque de rebond.** Lorsque la tension des fibres du bois se relâche, la branche sous charge subit un effet de retour et peut frapper l'opérateur et/ou projeter la scie à chaîne hors de contrôle.
- h) **Procéder avec la plus extrême prudence lors de la coupe de broussailles et de jeunes arbustes.** Les tiges minces risquent de s'encastrer dans la chaîne à dents et d'être projetées dans la direction de l'opérateur et/ou de lui faire perdre l'équilibre.
- i) **Transporter la scie à chaîne par la poignée avant lorsqu'elle est éteinte, en la tenant éloignée de son corps. Lorsqu'on transporte ou que l'on range la scie à chaîne, toujours couvrir le guide-chaîne avec un fourreau.** Le fait de manier correctement la scie à chaîne réduira la probabilité de contact fortuit avec la chaîne à dents mobile.
- j) **Suivre les instructions concernant la lubrification, la tension de la chaîne et le remplacement du guide-chaîne et de la chaîne.** Une chaîne dont la tension et la lubrification ne sont pas correctes peut se casser et accroître le risque de rebond.
- k) **Couper uniquement du bois. Ne pas employer la scie à chaîne pour des usages non prévus. Par exemple : ne pas utiliser la scie à chaîne pour couper du métal, du plastique, des matériaux de construction ou des matériaux autres que le bois.** L'utilisation de la scie à chaîne pour des opérations autres que celles prévues peut engendrer des situations de danger.
- l) **Ne pas tenter d'abattre un arbre avant d'avoir compris les risques et la manière de les éviter.** L'abattage d'un arbre pourrait entraîner des blessures graves pour l'opérateur ou les personnes présentes.
- m) **Suivre toutes les instructions relatives au retrait des matériaux coincés, au rangement et/ou à l'entretien de la scie à chaîne.** S'assurer que l'interrupteur est éteint et que la batterie a été retirée. Un fonctionnement imprévu de la scie à chaîne lors du retrait des matériaux coincés ou de l'entretien peut entraîner des blessures graves.
- n) **Il est recommandé, au moins lors de la première utilisation, de couper les troncs sur un trépied.**
- o) **Il est recommandé de faire affûter et entretenir la chaîne de la scie par des centres de service agréés.**
- p) **Maintenir les poignées bien sèches, propres et sans aucune trace d'huile ni de graisse.** Les poignées grasses et huileuses sont

glissantes, et peuvent provoquer une perte de contrôle.

### 2.3 CAUSES DU REBOND ET PRÉVENTION POUR L'OPÉRATEUR

Un rebond peut se produire lorsque la pointe ou l'extrémité du guide-chaîne touche un objet, ou lorsque le bois se referme en serrant la chaîne à dents **pendant** la coupe.

Le contact avec la pointe peut, dans certains cas, provoquer soudainement une réaction inverse, en poussant le guide-chaîne vers le haut et vers l'arrière, en direction de l'opérateur.

Le pincement de la chaîne à dents sur la partie supérieure du guide-chaîne peut pousser rapidement la chaîne à dents en arrière vers l'opérateur.

L'une ou l'autre de ces réactions peut causer une perte de contrôle de la scie, provoquant ainsi des blessures graves. Il ne faut pas compter uniquement sur les dispositifs de sécurité intégrés dans la scie.

L'utilisateur d'une scie à chaîne doit adopter diverses mesures pour éviter les risques d'accidents ou de blessure pendant les travaux de coupe. Le rebond est le résultat d'un mauvais usage de l'outil et/ou de procédés ou de conditions de fonctionnement incorrects ; il est possible de l'éviter en prenant les précautions appropriées spécifiées ci-après :

**a) Tenir la scie fermement des deux mains, les pouces et les doigts passés autour des poignées de la scie à chaîne, et mettre le corps et les bras dans une position qui permettra à l'opérateur de résister aux forces de rebond.**

L'opérateur peut vérifier les forces de rebond s'il prend les précautions qui s'imposent. Ne pas laisser partir la scie à chaîne.

**b) Ne pas tendre ses bras trop loin et ne pas couper au-dessus de la hauteur des épaules.**

Cela contribue à éviter des contacts involontaires avec les extrémités et permet de mieux contrôler la scie à chaîne dans des situations imprévues.

**c) Utiliser uniquement les guide-chaînes et les chaînes spécifiés par le fabricant.** Des guide-chaînes et des chaînes de rechange non adéquats peuvent donner lieu à une cassure de la chaîne et/ou à des rebonds.

**d) Suivre les instructions du fabricant concernant l'affûtage et l'entretien de la scie à chaîne.** Un décrétement du niveau de profondeur peut entraîner une augmentation des rebonds.

#### • Techniques d'utilisation de la scie à chaîne électrique (alimentée par batterie)

Toujours observer les avertissements pour la sécurité et appliquer les techniques de coupe les mieux adaptées au type de travail à exécuter, en suivant les indications et les exemples qui sont donnés dans le mode d'emploi.

#### • Déplacement de la scie à chaîne électrique (alimentée par batterie) en toute sécurité

Toutes les fois qu'il est nécessaire de déplacer la machine ou de la transporter, il faut :

- éteindre le moteur, attendre l'arrêt de la chaîne et débrancher la machine du courant de secteur ;
- appliquer la protection du guide-chaîne ;
- saisir la machine uniquement par les poignées et orienter le guide-chaîne dans la direction contraire au sens de la marche.

Lorsque la machine est transportée avec un véhicule, elle doit être positionnée de manière à ne pas constituer un danger pour quiconque et doit être solidement bloquée.

#### • Recommandations pour les débutants

Avant d'effectuer pour la première fois un travail d'abatage ou d'ébranchage, il convient de :

- avoir suivi un apprentissage spécifique sur l'utilisation de ce type d'outil ;
- avoir lu soigneusement les avertissements de sécurité et le mode d'emploi contenus dans le présent Manuel ;
- s'exercer sur des troncs par terre ou bien fixés sur des chevalets de façon à se familiariser avec cette machine et avec les techniques de coupe qui conviennent le mieux.

#### • Manipulation et utilisation correcte des outils électriques à batterie

a) Avant d'insérer la batterie, vérifier que l'appareil est éteint. Le montage d'une batterie dans un appareil électrique allumé peut provoquer des accidents.

b) Pour charger la batterie, utiliser uniquement des chargeurs de batterie recommandés par le fabricant. Normalement, les chargeurs de batterie sont spécifiques pour certains types de batterie ; l'utilisation avec des batteries d'autre type entraîne des risques d'incendie.

c) Utiliser uniquement des batteries spécifiques prévues pour l'outil en question. L'utilisation d'autres batteries peut provoquer des lésions et entraîner des risques d'incendie.

d) Lorsque la batterie n'est pas utilisée, la tenir loin de toutes agrafes, pièces de monnaie, clés, clous, vis ou autres petits objets métalliques, qui pourraient provoquer un court-circuit des contacts. Un court-circuit entre les contacts de la batterie

peut provoquer des combustions ou des incendies.

- e) Une batterie en mauvaises conditions peut provoquer la fuite du liquide. Éviter le contact avec le liquide. En cas de contact accidentel, rincer à l'eau. En cas de contact du liquide avec les yeux, consulter également un médecin. Le liquide qui fuit de la batterie peut provoquer des irritations cutanées ou des brûlures.
- f) Vérifier que l'accumulateur est en bon état et qu'il ne présente pas de signes d'endommagement. Ne pas utiliser la machine avec un accumulateur endommagé ou usagé.

## 2.4 BATTERIE/CHARGEUR DE BATTERIE

### ATTENTION

**Les normes de sécurité suivantes complètent les prescriptions de sécurité figurant dans la notice du chargeur de batterie.**

- Pour charger la batterie, utiliser uniquement des chargeurs de batterie recommandés par le fabricant. Un chargeur de batterie inadéquat peut provoquer une électrocution, une surchauffe ou une fuite de liquide corrosif de la batterie.
- Utiliser uniquement des batteries spécifiques prévues pour l'outil en question. L'utilisation d'autres batteries peut provoquer des lésions et entraîner des risques d'incendie.
- Lorsque la batterie n'est pas utilisée, la tenir loin de toutes agrafes, pièces de monnaie, clés, clous, vis ou autres petits objets métalliques, qui pourraient provoquer un court-circuit des contacts. Un court-circuit entre les contacts de la batterie peut provoquer des combustions ou des incendies.
- Ne pas utiliser le chargeur de batterie dans des lieux contenant des vapeurs, des substances inflammables ou sur des surfaces facilement inflammables, comme le papier, le tissu, etc. Pendant le rechargement, le chargeur de batterie chauffe et peut provoquer un incendie.
- Pendant le transport, veiller à ce que les bornes des accumulateurs n'entrent pas en contact entre elles ; ne pas utiliser des caisses métalliques pour le transport.

## 2.5 PROTECTION DE L'ENVIRONNEMENT

La protection de l'environnement doit être un aspect important et prioritaire pour l'emploi de la machine, au profit de la société civile et de l'environnement où nous vivons.

- Éviter de déranger le voisinage. Utiliser la machine uniquement à des heures raisonnables

(ni tôt le matin ni tard le soir pour ne pas déranger).

- Pendant le travail, une certaine quantité d'huile nécessaire pour la lubrification de la chaîne se disperse dans l'environnement ; pour cette raison, il ne faut employer que des huiles biodégradables spécifiques pour cette utilisation. L'emploi d'une huile minérale ou d'une huile pour moteurs provoque de graves dommages à l'environnement.
- Suivre scrupuleusement les normes locales pour l'élimination des emballages, des pièces détériorées ou de tout élément ayant un effet important sur l'environnement ; ces déchets ne doivent pas être jetés à la poubelle, mais doivent être séparés et confiés aux centres de collecte prévus, qui procéderont au recyclage des matériaux.
- Suivre scrupuleusement les normes locales pour l'élimination des déchets.
- Au moment de la mise hors service, ne pas abandonner la machine dans l'environnement, mais la livrer à un centre de collecte, en suivant les normes locales en vigueur.



Ne pas jeter les équipements électriques dans les déchets ménagers. Selon la Directive européenne 2012/19/UE sur les déchets d'équipements électriques et électroniques et son application conformément aux normes nationales, les équipements électriques usés doivent être collectés séparément, afin d'être réutilisés de façon éco-compatible. Si les équipements électriques sont éliminés dans une décharge ou sur un terrain vague, les substances dangereuses peuvent atteindre la nappe d'eau souterraine et entrer dans la chaîne alimentaire, nuisant à la santé et au bien-être des personnes. Pour des informations plus approfondies sur l'élimination de ce produit, contacter l'autorité compétente pour l'élimination des déchets ménagers ou son revendeur.



Éliminer la batterie en fin de vie tout en respectant notre environnement. La batterie contient du matériel qui est dangereux pour vous et pour l'environnement. Celle-ci doit être retirée et éliminée séparément dans une structure qui accepte les batteries au lithium-ion.



Le tri différentiel des produits et emballages usagés permet le recyclage des matériaux et leur réutilisation. La réutilisation des matériaux recyclés nous aide à empêcher la pollution de l'environnement et à réduire la demande de matières premières.

### 3. CONNAÎTRE LA MACHINE

#### ATTENTION

Cet outil peut provoquer le syndrome de vibration main-bras si son utilisation n'est pas correctement gérée.

Pour être précis, une estimation du niveau d'exposition dans des conditions effectives d'utilisation doit également prendre en compte toutes les parties du cycle de fonctionnement, telles que les moments où l'outil est éteint et lorsqu'il fonctionne à vide mais n'effectue pas réellement le travail.

Cela peut réduire significativement le niveau d'exposition pendant la période totale de travail et contribuer à minimiser le risque d'exposition aux vibrations et au bruit.

Toujours utiliser ciseaux tranchants, des perceuses et des lames.

Maintenir cet outil conformément à ces instructions et bien lubrifié (le cas échéant).

Si l'outil doit être utilisé régulièrement, il est conseillé d'utiliser des accessoires anti-vibration et anti-bruit.

Planifier un calendrier de travail de manière à ce que l'utilisation de tout outil à fortes vibrations soit répartie sur plusieurs jours.

#### 3.1 DESCRIPTION DE LA MACHINE ET UTILISATION PRÉVUE

La machine se compose essentiellement d'un moteur alimenté par une batterie et d'un guide-chaîne qui sert à transmettre le mouvement du moteur à la chaîne à dents qui constitue la scie véritable.

L'opérateur tient la machine des deux mains, en utilisant les poignées avant et arrière, et peut activer les commandes principales en se maintenant toujours à une distance de sécurité par rapport à l'organe de coupe.

##### 3.1.1 Utilisation prévue

Cette machine a été conçue et fabriquée pour :

- élaguer et couper le feuillage d'arbres à haute futaie ;
- couper des buissons, des troncs ou des poutres en bois dont le diamètre dépend de la longueur du guide-chaîne ;
- couper uniquement du bois ;
- être utilisée par un seul opérateur.

##### 3.1.2 Usage impropre

Tout usage autre que ceux cités ci-dessus peut se révéler dangereux et nuire aux personnes et/ou

aux choses. Font partie de l'usage impropre (à titre d'exemple, mais pas seulement) :

- régulariser des haies ;
- travaux d'entaillage ;
- sectionner des palettes, des caisses et des emballages en général ;
- sectionner des meubles ou toute autre chose pouvant contenir des clous, des vis ou toute sorte d'éléments métalliques ;
- exécuter des travaux de boucherie ;
- utiliser la machine pour la découpe de matériaux qui ne seraient pas en bois (matériaux plastiques, matériaux de construction) ;
- utiliser la machine comme levier pour soulever, déplacer ou découper des objets ;
- utiliser la machine bloquée sur des supports fixes ;
- utiliser des organes de coupe autres que ceux mentionnés dans le tableau « Données techniques ». Risque de blessures et de lésions sérieuses ;
- utiliser la machine par plus d'une personne.

**IMPORTANT** *L'usage impropre de la machine implique la déchéance de la garantie et dégage le fabricant de toute responsabilité, en reportant sur l'utilisateur tous les frais dérivants de dommages ou de lésions corporelles à l'utilisateur ou à des tiers.*

#### 3.1.3 Typologie d'utilisateur

Cette machine est destinée à être utilisée uniquement par des opérateurs formés à l'entretien des arbres.

#### 3.2 SIGNALÉTIQUE DE SÉCURITÉ

Sur la machine figurent plusieurs symboles (Fig. 2). Ils ont pour fonction de rappeler à l'opérateur les comportements à suivre pour l'utiliser avec l'attention et les précautions nécessaires.

Signification des symboles :



**Attention !** Lire les instructions avant d'utiliser la machine.



**Danger !** Cette machine, si elle n'est pas utilisée correctement, peut être dangereuse pour vous et les autres.



**Attention !** Porter des protections auditives, des lunettes et un casque de protection.



**Attention !** Porter des gants et des chaussures de protection antidérapantes !



**Danger !** Ne pas exposer à la pluie ou à l'humidité.



**Danger de rebond (Kickback) !**  
Le rebond provoque un mouvement brusque et sans contrôle de la scie à chaîne vers l'opérateur. Toujours travailler en sécurité. Utiliser des chaînes dotées de maillons de sécurité qui limitent le rebond.



**Attention !** Ne jamais tenir la machine d'une seule main ! Tenir fermement la machine des deux mains pour permettre de contrôler la machine et de réduire le risque de contrecoup.



**Attention !** En ce qui concerne la batterie et le chargeur, il convient de se reporter au Manuel correspondant.



**IMPORTANT** Les étiquettes autocollantes abîmées ou devenues illisibles doivent être remplacées. Demander de nouvelles étiquettes au centre d'assistance agréé.

### 3.3 PRINCIPAUX COMPOSANTS

La machine est constituée des principaux composants suivants, auxquels correspondent les fonctions ci-après (Fig. 1) :

- A. Moteur** : fournit le mouvement à l'organe de coupe.
- B. Poignée avant** : poignée de support située sur la partie avant de la scie à chaîne. Elle est saisie avec la main gauche.
- C. Poignée arrière** : poignée de support située sur la partie arrière de la scie à chaîne. Elle est saisie avec la main droite. Sur cette poignée, se trouvent les commandes de contrôle principal.
- D. Protection avant de la main** : dispositif de protection placé entre la poignée avant et la chaîne à dents, afin qu'il protège la main des blessures dans le cas où la poignée viendrait

à glisser. Cette protection est utilisée comme dispositif pour activer le frein de chaîne.

- E. Guide-chaîne** : soutient et guide la chaîne à dents.
- F. Chaîne à dents** : élément destiné à la coupe, constitué de maillons de glissement fournis de petites lames appelées « dents » et de maillons de liaison latéraux avec rivet.
- G. Enrouleur de chaîne** : dispositif de sécurité qui empêche des mouvements incontrôlés de la chaîne à dents en cas de rupture ou de relâchement.
- H. Griffe d'abattage** : dispositif présent devant le point de montage du guide-chaîne, qui agit comme point d'appui lorsqu'il entre en contact avec un arbre ou un tronc.
- I. Bague de mise en tension rapide de la chaîne** : (le cas échéant).
- J. Protection de guide-chaîne** : dispositif de couverture de la scie à chaîne sur le guide-chaîne à utiliser durant la manutention, le transport ou le stockage de la machine.
- K. Batterie** (si non fournie avec la machine, voir par. 15.1 « accessoires à la demande ») : dispositif qui fournit l'énergie électrique à l'outillage ; ses caractéristiques et ses règles d'utilisation sont décrites dans un Manuel à part.
- L. Chargeur de batterie** (s'il n'est pas fourni avec la machine, voir par. 15.2 « accessoires sur demande ») : dispositif utilisé pour recharger la batterie.
- M. Protection de la pointe** : dispositif anti-rebond
- N. Compartiment de la batterie** : emplacement où la batterie doit être introduite dans la machine.
- O. Écrou ou bouton de serrage**

### 3.4 ÉTIQUETTE D'IDENTIFICATION

L'étiquette d'identification porte les données suivantes (Fig. 2) :

1. Niveau de puissance sonore
2. Marque de conformité
3. Mois/Année de fabrication
4. Type de machine
5. Tension d'alimentation
6. Numéro de série
7. Nom et adresse du fabricant
8. Code article
9. Longueur guide-chaîne
10. Description du produit

Transcrire les données d'identification de la machine dans les espaces prévus à cet effet sur l'étiquette apposée à l'arrière de la couverture.



**IMPORTANT** Utiliser les données d'identification figurant sur l'étiquette d'identification du produit toutes les fois que l'on contacte l'atelier autorisé.

## 4. MONTAGE

**⚠ Les normes de sécurité à suivre sont décrites au chap. 2. Respecter scrupuleusement ces indications pour ne pas s'exposer à de graves risques ou dangers.**

Pour des raisons de stockage et de transport, certains éléments de la machine ne sont pas assemblés directement en usine mais doivent être montés après le déballage. Pour leur montage, suivre les consignes suivantes.

**⚠ Le déballage et la fin du montage doivent avoir lieu sur une surface plate et solide, avec un espace suffisant pour la manutention de la machine et des emballages, en utilisant toujours des outils appropriés. Ne pas utiliser la machine avant d'avoir terminé les opérations indiquées à la section « MONTAGE ».**

### 4.1 COMPOSANTS POUR LE MONTAGE

L'emballage comprend les composants pour le montage mentionnés dans le tableau suivant :

Guide-chaîne équipé de son couvercle de protection
Chaîne à dents
Clé (le cas échéant)
Documentation

#### 4.1.1 Déballage

1. Ouvrir l'emballage avec attention en veillant à ne pas perdre de composants.
2. Consulter la documentation incluse dans la boîte, y compris le présent mode d'emploi.
3. Extraire de la boîte tous les éléments qui ne sont pas montés.
4. Extraire la machine de la boîte.
5. Éliminer la boîte et les emballages en respectant les réglementations locales.

### 4.2 MONTAGE DU GUIDE-CHAÎNE ET DE LA CHAÎNE À DENTS

**⚠ Il faut toujours porter des gants de travail résistants pour manipuler le guide-chaîne et la chaîne. Faire très attention lors du montage du guide-chaîne et de la chaîne afin de ne pas compromettre la sécurité et l'efficacité de la machine ; en cas de doute, contacter son revendeur.**

**⚠ Exécuter toutes les opérations après avoir enlevé la batterie.**

**⚠ Avant de monter le guide-chaîne, vérifier que le frein de la chaîne n'est pas inséré (par. 5.4).**

1. À l'aide de la clé fournie, dévisser l'écrou ou agir sur le bouton de serrage (Fig. 3.A) et retirer le couvercle de la chaîne (Fig. 3.B) pour accéder au pignon d'entraînement et au siège du guide-chaîne.
2. Monter le guide-chaîne (Fig. 4.A) en insérant le goujon (Fig. 4.B) dans la rainure (Fig. 4.C) et la pousser vers la partie postérieure du corps de la machine.
3. Vérifier que le goujon du tendeur de chaîne (Fig. 4.D) soit correctement inséré dans le trou du guide-chaîne prévu à cet effet ; en cas contraire, agir opportunément avec un tournevis sur la vis du tendeur de chaîne (Fig. 4.E), jusqu'à ce que le goujon soit complètement inséré. (le cas échéant).
4. Incliner la machine afin de favoriser l'insertion de la chaîne autour du pignon (Fig. 5).
5. Monter la chaîne (Fig. 6.A) autour du pignon d'entraînement (Fig. 6.B) et le long des rainures du guide-chaîne (Fig. 6.C), en faisant bien attention à respecter le sens de glissement.



Sens de glissement de la chaîne

6. Si la pointe du guide-chaîne est munie d'un pignon de renvoi, veiller à ce que les maillons d'entraînement de la chaîne s'insèrent correctement dans les entre-dents du pignon (Fig. 7).
7. Remonter le couvercle (Fig. 8.A), sans serrer complètement l'écrou ou le bouton (Fig. 8.B).
8. Agir opportunément sur la vis du tendeur de chaîne ou sur la bague (Fig. 9.A) jusqu'à obtenir la bonne tension de la chaîne (Fig.10) (par. 6.1.3).
9. En tenant le guide-chaîne soulevé, serrer à fond l'écrou du couvercle à l'aide de la clé fournie ou du bouton (Fig.11.A).

## 5. COMMANDES DE CONTRÔLE

### 5.1 LEVIER DE COMMANDE DE L'ACCÉLÉRATEUR

Permet d'actionner la chaîne.

L'actionnement du levier de commande accélérateur (Fig. 12.A) est possible seulement après avoir enfoncé le bouton de blocage accélérateur (Fig. 12.B).

L'organe de coupe s'arrête automatiquement lorsque le levier de commande accélérateur est relâché.

## 5.2 BOUTON DE BLOCAGE DE L'ACCÉLÉRATEUR

Le bouton de blocage de l'accélérateur (Fig. 12.B) permet l'actionnement du levier de commande accélérateur (Fig. 12.A).

## 5.3 FREIN DE CHAÎNE

C'est un système de freinage de sécurité qui bloque le mouvement de la chaîne dans le cas de contrecoups (rebonds) durant le travail. Les contrecoups surviennent suite au contact anormal de la pointe du guide-chaîne, avec un déplacement violent du guide-chaîne vers le haut portant la main à heurter la protection antérieure (Fig. 1.D). Pour débrayer le frein de chaîne, il est nécessaire de le débloquer manuellement.



Frein de chaîne enclenché. Ce résultat est obtenu lorsque le garde-main avant est complètement poussé vers l'avant.



Frein de chaîne débrayé. Ceci s'obtient lorsque la protection antérieure de la main est complètement tirée vers l'arrière, vers le corps de la machine, jusqu'à obtenir un déclic.

**⚠ Ne jamais utiliser la machine si le frein de chaîne ne fonctionne pas correctement, mais contacter le Revendeur pour faire les vérifications nécessaires.**

## 6. UTILISATION DE LA MACHINE

**⚠ Les normes de sécurité à suivre sont décrites au chap. 2. Respecter scrupuleusement ces indications pour ne pas s'exposer à de graves risques ou dangers.**

**IMPORTANT** Pour les instructions relatives au moteur et à la batterie (le cas échéant), consulter les Manuels correspondants.

### 6.1 OPÉRATIONS PRÉLIMINAIRES

Avant de commencer à travailler, effectuer une série de contrôles et d'opérations pour vérifier que le travail est effectué de façon convenable et dans des conditions de sécurité maximales.

#### 6.1.1 Contrôle de la batterie

Acheter la batterie de capacité la plus adaptée aux exigences de travail et procéder à la recharge complète, en suivant les indications contenues dans le livret de la batterie.

Les batteries homologuées pour cette machine sont listées dans le tableau « Données techniques ».

- Avant chaque utilisation :
  - vérifier l'état de chargement de la batterie en suivant les indications contenues dans le livret de la batterie.

#### 6.1.2 Faire le plein d'huile de lubrification de la chaîne

Avant d'utiliser la machine, faire le plein d'huile pour la lubrification de la chaîne. Pour les modalités et précautions sur le réapprovisionnement en huile, voir le par. 7.3.

#### 6.1.3 Contrôle de la tension de la chaîne

**⚠ Exécuter toutes les opérations à moteur éteint.**

**⚠ Toujours porter des gants de travail robustes.**

Vérifier la tension de la chaîne.

La tension est correcte lorsque, en saisissant la chaîne au milieu du guide, les maillons d'entraînement ne sortent pas du guide-chaîne (Fig. 10).

Pour régler la tension de la chaîne :

1. desserrer l'écrou du couvercle en utilisant la clé fournie ou le bouton (Fig. 3.A) ;
2. agir opportunément sur la vis du tendeur de chaîne ou sur la bague (Fig. 9.A) jusqu'à obtenir la bonne tension de la chaîne ;



3. en tenant le guide-chaîne soulevé, serrer à fond l'écrou du couvercle à l'aide de la clé fournie ou du bouton (Fig. 11.A).

**⚠ Ne pas travailler avec la chaîne détendue, afin de ne pas provoquer la situation de danger où la chaîne pourrait sortir de la rainure du guide.**

**IMPORTANT** Pendant la première période d'utilisation (ou bien après avoir remplacé la

chaîne), faire plus fréquemment cette vérification car la chaîne doit se stabiliser.

## 6.2 CONTRÔLES DE SÉCURITÉ

Exécuter les contrôles de sécurité suivants et vérifier que les résultats correspondent aux indications des tableaux.

**⚠ Toujours effectuer les contrôles de sécurité avant l'utilisation.**

**⚠ Toujours effectuer une inspection quotidienne de la machine après utilisation, après une chute ou après d'autres chocs afin d'identifier des dégâts ou des défauts considérables.**

### 6.2.1 Contrôle de sécurité général

Objet	Résultat
Poignées et protections	Nettoyées, sèches, sans trace d'huile et de gras, fixées correctement et fermement à la machine.
Vis sur la machine et sur la lame.	Bien fixées (non desserrées).
Passages de l'air de refroidissement	Non bouchés.
Guide-chaîne	Correctement monté.
Chaîne	Affûtée, non endommagée ou usée, montée et tendue correctement.
Protections	Intactes, non endommagées.
Batterie	Pas de dommage à son boîtier, pas d'infiltration de liquide.
Machine	Pas de signe d'endommagement ou d'usure.
Levier de commande de l'accélérateur, bouton de sécurité	Doivent avoir un mouvement libre, non forcé.
Activation d'essai	Pas de vibration anormale. Pas de bruit anormal

### 6.2.2 Test de fonctionnement de la machine

Action	Résultat
Introduire la batterie dans son compartiment (par. 7.2.3) et actionner le levier de commande de l'accélérateur (Fig. 12.A) (sans appuyer sur le bouton de blocage (Fig. 12.B)).	Le levier de commande de l'accélérateur reste bloqué.
Actionner le bouton de blocage de l'accélérateur (Fig. 12.B) et le levier de commande de l'accélérateur (Fig. 12.A).	Le mouvement des leviers doit être libre, non forcé. La chaîne fonctionne.
Relâcher le levier de commande accélérateur (Fig. 12.A) ou appuyer sur le bouton de blocage (Fig. 12.B).	Le levier doit tourner automatiquement et rapidement en position neutre. La chaîne doit s'arrêter.
<b>VÉRIFICATION DU FREIN DE CHAÎNE</b>	
<ol style="list-style-type: none"> <li>Démarrer la machine (par. 6.3).</li> <li>Saisir les poignées fermement à deux mains.</li> <li>En activant la commande de l'accélérateur pour maintenir la chaîne en mouvement, pousser en avant la protection antérieure de la main, en utilisant le dos de la main gauche (par. 5.3).</li> </ol>	<ol style="list-style-type: none"> <li>L'arrêt de la chaîne doit être immédiat.</li> <li>Lorsque la chaîne s'arrête, relâcher le levier de l'accélérateur et débrayer le frein de chaîne (par. 5.3).</li> </ol>

**⚠ Si l'un des résultats diffère de ce qui est indiqué dans les tableaux, ne pas utiliser la machine ! S'adresser à un centre d'assistance pour les contrôles nécessaires et pour sa réparation.**

### 6.3 DÉMARRAGE

- Enlever la protection de guide-chaîne (fig. 1.J).
- Vérifier que le guide-chaîne et la chaîne ne touchent ni le terrain ni d'autres objets.
- Introduire correctement la batterie dans son compartiment (Fig. 13.K) (par. 7.2.3).
- Désengager le frein de chaîne (par. 5.3).

- Activer le bouton de blocage de l'accélérateur (Fig. 12.B) et le levier de commande accélérateur. (Fig. 12.A).

## 6.4 FONCTIONNEMENT

Avant d'effectuer pour la première fois un travail d'abattage ou d'ébranchage, il convient de :

- avoir suivi un apprentissage spécifique sur l'utilisation de ce type d'outil ;
- avoir lu soigneusement les avertissements de sécurité et le mode d'emploi contenus dans le présent Manuel ;
- s'exercer sur des troncs par terre ou bien fixés sur des chevalets de façon à se familiariser avec cette machine et avec les techniques de coupe qui conviennent le mieux.

Pour travailler avec la machine, procéder de la façon suivante :

- Débrayer toujours le frein de chaîne avant d'actionner l'accélérateur.
- Tenir toujours fortement la machine à deux mains, avec la main gauche sur la poignée avant et la main droite sur la poignée arrière, indépendamment du fait que l'opérateur puisse éventuellement être gaucher.

 **Si la chaîne se bloque pendant le travail, arrêter immédiatement la machine.**

**REMARQUE** *Pendant le travail, la batterie est protégée contre le déchargement total par un dispositif de protection qui éteint la machine et en bloque son fonctionnement.*

**REMARQUE** *Si la scie à chaîne s'arrête de fonctionner pendant la coupe, attendre 15 min pour laisser refroidir la machine, puis la redémarrer*

### 6.4.1 Contrôles à exécuter pendant le travail

#### 6.4.1.a Contrôle de la tension de la chaîne

Pendant le travail, la chaîne subit un allongement progressif, par conséquent, vérifier la tension fréquemment (par. 6.1.3).

#### 6.4.1.b Contrôle du débit d'huile

**IMPORTANT** *Ne pas utiliser la machine en absence de lubrification !*

 **En effectuant le contrôle du débit de l'huile, vérifier que le guide-chaîne et la chaîne sont bien positionnés.**

Démarrer le moteur (par. 6.3) et contrôler si l'huile de la chaîne se répand comme indiqué sur la (Fig. 14).

## 6.5 TRAVAUX FORESTIERS

### 6.5.1 Ébranchage d'un arbre

 **Vérifier que l'aire de chute des branches est dégagée.**

1. Se positionner du côté opposé de la branche à couper.
2. Commencer par les branches plus basses et procéder en coupant ensuite les branches plus en hauteur.
3. Effectuer la première coupe du bas vers le haut (Fig. 15.A). Compléter l'ébranchage du haut vers le bas comme indiqué sur la (Fig. 15.B).

### 6.5.2 Abattage d'un arbre

**IMPORTANT** *Lorsque deux ou plusieurs personnes exécutent en même temps des opérations de tronçonnage et d'abattage, il faut que ces opérations se fassent dans des zones séparées par une distance au moins égale à deux fois et demi la hauteur de l'arbre à abattre. Ne pas abattre d'arbres s'il existe le risque de mettre des personnes en danger, de heurter une ligne électrique ou de provoquer un dommage matériel quel qu'il soit. Au cas où l'arbre entrerait en contact avec une ligne de distribution du courant électrique, le communiquer immédiatement à l'entreprise qui est responsable du réseau.*

Avant de procéder à l'abattage :

- prendre en considération l'inclinaison naturelle de l'arbre, la partie où les branches sont plus grandes et la direction du vent, pour évaluer la manière dont l'arbre va tomber ;
- éliminer de l'arbre la saleté, les pierres, les morceaux d'écorce, les clous, les agrafes métalliques et les fils ;
- Libérer la zone autour de l'arbre et assurer un bon appui pour les pieds ;
- Prédisposer de voies de secours adéquates, libres d'obstacles ; les voies de secours doivent être prédisposées à 45° dans la direction opposée à la chute de l'arbre (Fig. 16) et doivent permettre à l'opérateur de s'éloigner vers une zone sûre d'environ 2,5 fois la hauteur de l'arbre à abattre ;
- Se placer en amont du terrain sur lequel il est probable que l'arbre roulera ou tombera après l'abattage.

- **Entaille à la base**

1. Se positionner à droite de l'arbre, derrière la scie à chaîne.
  2. Effectuer l'entaille horizontale sur 1/3 du diamètre de l'arbre, perpendiculairement à la direction de la chute (Fig. 17.A).
- **Entaille postérieure d'abattage**
1. Effectuer l'entaille postérieure d'abattage dans une position supérieure d'au moins 5 cm par rapport à l'entaille horizontale (Fig. 18.B).
  2. Réaliser l'entaille postérieure d'abattage de façon à laisser suffisamment de bois pour servir de « charnière » (Fig. 18.C). Le bois de charnière empêche le mouvement de torsion de l'arbre et sa chute dans la mauvaise direction. Ne pas effectuer d'entailles dans la charnière.
  3. Sans extraire le guide-chaîne, diminuer progressivement l'épaisseur de la charnière jusqu'à la chute de l'arbre.
  4. S'il y a un risque que l'arbre ne tombe pas dans la direction voulue, ou qu'il puisse se déséquilibrer en arrière et plier la chaîne à dents, arrêter la coupe avant d'avoir terminé l'entaille postérieure d'abattage et utiliser des coins en bois, en plastique ou en aluminium (Fig. 19.D) pour ouvrir la coupe. Faire tomber l'arbre le long de la ligne de chute voulue en tapant avec une masse sur les coins.
  5. Lorsque l'arbre commence à tomber, retirer la machine de la coupe, l'arrêter (par 6.6), la poser au sol, puis emprunter la voie de sortie prévue. Faire attention aux chutes de branches d'en haut et où poser les pieds.

### 6.5.3 Ébranchage d'un arbre

Ébrancher veut dire enlever les branches d'un arbre tombé.

 **Faire attention aux points d'appui de la branche sur le terrain, à la possibilité qu'elle soit sous tension, à la direction que la branche peut prendre pendant la coupe et à la possibilité que l'arbre soit instable après que la branche aura été coupée.**

Lorsqu'on ébranche, laisser les branches inférieures, les plus grandes, pour soutenir le tronc sur le sol.

Enlever les petites branches d'un seul coup (Fig. 20.A).

Il vaut mieux couper les branches sous tension, à partir du bas vers le haut, pour éviter de plier la scie à chaîne (Fig. 20.B).

### 6.5.4 Tronçonnage d'un tronc

Tronçonner signifie débiter un tronc en sections.

Il est important de s'assurer que son appui sur les pieds est ferme et que son poids est également réparti sur les deux pieds. Si possible, il est bon de soulever et soutenir le tronc au moyen de branches, troncs ou bûches.

Le tronçonnage est facilité par l'emploi de la griffe d'abattage (Fig. 1.H) :

1. planter la griffe dans le tronc et en faisant levier sur la griffe d'abattage, faire faire à la machine un mouvement en arc qui permet au guide-chaîne de pénétrer dans le bois (Fig. 21) ;
2. répéter cette opération plusieurs fois, si nécessaire, en déplaçant le point d'appui de la griffe d'abattage.

#### • Tronc déposé par terre

Lorsque le tronc repose au sol sur toute sa longueur, le couper à partir du haut (tronçonnage supérieur) (Fig. 22.A).

- Couper jusqu'à la moitié du diamètre, faire donc tourner le tronc et compléter la coupe du côté opposé.

#### • Tronc déposé seulement sur une extrémité

Lorsque le tronc est déposé seulement sur une extrémité :

- découper 1/3 du diamètre du côté situé au-dessous (tronçonnage inférieur) (Fig. 23.A) ;
- il faut ensuite effectuer la coupe finale en faisant le tronçonnage supérieur pour rencontrer la première entaille (Fig. 23.B).

#### • Tronc déposé sur les deux extrémités

Lorsque le tronc est déposé seulement sur les deux extrémités :

- découper 1/3 du diamètre à partir de la partie supérieure (tronçonnage supérieur) (Fig. 24.A) ;
- puis procéder à la coupe finale en effectuant le tronçonnage inférieur des 2/3 inférieurs pour rencontrer la première entaille (Fig. 24.B).

#### • Tronc en pente

Lorsqu'on sectionne un tronc sur une pente, toujours se tenir en amont (Fig. 25).

Pendant l'opération, à la fin de la coupe, pour garder le contrôle, il faut réduire la pression de coupe sans lâcher les poignées de la machine. Empêcher que la machine entre en contact avec le sol.

### 6.6 ARRÊT

Pour arrêter la machine :

1. Relâcher le levier de commande accélérateur (Fig. 12.A).

 **Après avoir relâché le levier de commande de l'accélérateur, il faut attendre**

**quelques secondes avant que la chaîne à dents ne s'arrête.**

Toujours arrêter la machine :

- pendant les déplacements d'une zone de travail à une autre.

**⚠ Pendant les déplacements, ne jamais tenir le doigt sur le bouton de sécurité pour éviter des mises en marche accidentelles.**

## 6.7 APRÈS UTILISATION

1. Appuyer sur le bouton de blocage situé dans la batterie de la machine (Fig. 26.A), retirer la batterie de son compartiment (Fig. 26.K) et la recharger (par. 7.2.2) ;
2. enlever la protection du guide-chaîne (Fig. 1.J) ;
3. laisser le moteur refroidir avant de ranger la machine dans un local quelconque ;
4. desserrer l'écrou de fixation du guide-chaîne ou le bouton pour réduire la tension de la chaîne (par. 6.1.3) ;
5. nettoyer soigneusement la machine, éliminer les traces de poussière et les débris et enlever de la chaîne toutes traces de sciure ou dépôts d'huile (par. 7.4) ;
6. vérifier qu'il n'y a pas d'éléments desserrés ou endommagés. Le cas échéant, remplacer les composants endommagés et serrer les vis et les boulons éventuellement desserrés.

**IMPORTANT** *Toujours retirer la batterie (par. 7.2.2) et monter la protection de la lame à chaque fois que la machine n'est pas utilisée ou laissée sans surveillance.*

## 7. ENTRETIEN ORDINAIRE

### 7.1 GÉNÉRALITÉS

**⚠ Les normes de sécurité à suivre sont décrites au chap. 2. Respecter scrupuleusement ces indications pour ne pas s'exposer à de graves risques ou dangers.**

**⚠ Avant d'effectuer tout contrôle, tout nettoyage ou toute intervention d'entretien/réglage sur la machine :**

- Arrêter la machine et couper le moteur ;
- Attendre l'arrêt de la chaîne ;
- Retirer la batterie de son compartiment ;
- Appliquer la protection de la lame, sauf en cas d'interventions sur le guide-chaîne ou sur la lame ;
- Attendre que le moteur soit adéquatement refroidi ;

- Lire les instructions correspondantes ;
- Porter des vêtements appropriés, des gants de sécurité et des lunettes de protection.

- Les intervalles et les types d'intervention sont résumés dans le « Tableau opérations d'entretien ». Le but du tableau est d'aider l'utilisateur à garder sa machine en conditions d'efficacité et de sécurité. Il rappelle les principales interventions et la périodicité prévue pour chacune d'elles. Effectuer l'action correspondante en fonction de la première échéance qui se produit.
- L'utilisation de pièces de rechange et d'accessoires qui ne sont pas d'origine et/ou ne sont pas correctement montés pourrait avoir des conséquences négatives sur le fonctionnement et sur la sécurité de la machine. Le fabricant décline toute responsabilité en cas de dommages, accidents ou de lésions causés par ces produits.
- Les pièces de rechange d'origine sont fournies par les ateliers d'assistance et par les revendeurs agréés.

**IMPORTANT** *Toutes les opérations d'entretien et de réglage non décrites dans ce Manuel doivent être exécutées par son revendeur ou par un centre spécialisé.*

### 7.2 BATTERIE

#### 7.2.1 Autonomie de la batterie

L'autonomie de la batterie est essentiellement conditionnée par :

- a. des facteurs ambiants qui produisent un plus grand besoin en énergie :
  - coupe/élagage d'arbustes à branches de dimensions trop grandes.
- b. des comportements de l'opérateur à éviter :
  - des démarrages et arrêts fréquents pendant le travail ;
  - utilisation d'une technique de coupe inadaptée par rapport au travail à effectuer (par. 6.5).

Pour optimiser l'autonomie de la batterie, il est toujours souhaitable de :

- couper le bois lorsqu'il est sec ;
- utiliser la technique la plus appropriée pour le travail à effectuer.

Si l'on veut utiliser la machine pour des sessions de travail plus longues par rapport à ce que la batterie standard permet, il est possible de :

- acheter une deuxième batterie standard pour remplacer immédiatement la batterie déchargée, sans pour autant nuire à la continuité d'utilisation ;

## 7.2.2 Comment enlever et recharger la batterie

1. Appuyer sur le bouton de blocage situé sur la batterie (Fig. 26.A) et retirer la batterie (Fig. 26.K) ;
2. Insérer la batterie dans le chargeur et brancher le chargeur à une prise de courant dont la tension correspond à celle indiquée sur la plaque (Fig. 27).
3. Procéder à la recharge complète en suivant les indications contenues dans le livret de la batterie/chargeur de batterie.

**REMARQUE** La batterie est munie d'une protection qui empêche son rechargement si la température ambiante n'est pas comprise entre 4~40°C.

**REMARQUE** La batterie peut être rechargée à tout moment, même partiellement, sans risque de l'endommager.

## 7.2.3 Remontage de la batterie sur la machine

Lorsque la recharge est terminée :

1. Retirer la batterie de son compartiment dans le chargeur (en évitant de la garder longtemps sous charge après la fin de la charge) et débrancher le chargeur du secteur électrique (Fig. 28) ;
2. Introduire la batterie dans le compartiment prévu sur la machine (Fig. 13.K) ;
3. pousser à fond jusqu'à entendre un « clic » qui la bloque dans la bonne position et vérifie le contact électrique.

## 7.3 APPROVISIONNEMENT DU RÉSERVOIR HUILE DE CHAÎNE

**REMARQUE** Près du bouchon du réservoir d'huile de la chaîne (Fig. 29.A) se trouve le symbole suivant :



Réservoir huile chaîne

**IMPORTANT** Utiliser exclusivement de l'huile spécifique pour scies à chaîne ou de l'huile adhérente pour scies à chaîne. Ne pas utiliser d'huile contenant des impuretés, pour éviter de boucher le filtre dans le réservoir et d'endommager irrémédiablement la pompe à huile.

Il est fondamental d'utiliser de l'huile de bonne qualité pour obtenir une lubrification efficace des organes de coupe ; une huile usée ou de mauvaise

qualité compromet la lubrification et réduit la durée de la chaîne et du guide-chaîne.

**IMPORTANT** Ne jamais faire fonctionner la chaîne sans avoir à disposition suffisamment d'huile, ceci peut, en effet, endommager la scie à chaîne et en compromettre la sécurité.

Vérifier la quantité d'huile dans la scie à chaîne en utilisant l'indicateur du niveau d'huile (Fig. 29.B).

Si le niveau d'huile est bas, remplir en suivant les étapes suivantes :

1. Dévisser et retirer le bouchon (Fig. 29.A) du réservoir d'huile.
2. Verser l'huile dans le réservoir et en vérifier le niveau grâce à l'indicateur prévu à cet effet (Fig. 29.B).
3. Vérifier qu'aucune impureté ne pénètre dans le réservoir d'huile durant le remplissage.
4. Replacer le bouchon de l'huile et le serrer.

## 7.4 NETTOYAGE

### 7.4.1 Nettoyage de la machine et du moteur

À la fin de chaque session de travail, nettoyer soigneusement la machine de la poussière et des débris.

- Pour réduire le risque d'incendie, débarrasser la machine, et en particulier le moteur, des résidus de feuilles, de branches ou d'excès de graisse.
- Toujours nettoyer la machine après utilisation en utilisant un chiffon propre et humide imbibé de détergent neutre.
- Enlever toutes traces d'humidité en utilisant un chiffon doux et sec. L'humidité peut donner lieu à des risques de décharges électriques.
- Ne pas utiliser des détergents agressifs ou des solvants pour nettoyer les éléments en plastique ou les poignées.
- Ne pas utiliser de jets d'eau et éviter de mouiller le moteur et les composants électriques.
- Pour éviter la surchauffe et l'endommagement du moteur ou de la batterie, toujours vérifier que les grilles d'aspiration de l'air de refroidissement sont nettoyées et libres de tous détritrus.

### 7.4.2 Nettoyage de la chaîne

Enlever de la chaîne toutes traces de sciure ou dépôts d'huile après chaque utilisation.

En cas de saleté tenace ou de résinification, démonter la chaîne et la laisser pendant quelques heures dans un récipient contenant un détergent spécifique. Puis la rincer dans de l'eau propre et la

traiter avec un spray anti-corrosif adéquat, avant de la remonter sur la machine.

## 7.5 ENROULEUR DE CHAÎNE

Vérifier les conditions de l'enrouleur de chaîne avant chaque utilisation (Fig. 1.G) et pourvoir à le substituer au cas où il serait endommagé.

## 7.6 TROUS DE LUBRIFICATION DE LA MACHINE ET DU GUIDE-CHAÎNE

Avant chaque utilisation, enlever le couvercle (par. 4.2), démonter le guide-chaîne et vérifier que les trous de lubrification de la machine (Fig. 30.A) et du guide-chaîne (Fig. 30.B) ne sont pas obstrués.

## 7.7 ÉCROUS ET VIS DE FIXATION

- Maintenir les écrous et les vis bien serrés, de façon à ce que la machine fonctionne toujours en toute sécurité.
- Vérifier régulièrement que les poignées sont solidement fixées.

## 8. ENTRETIEN EXTRAORDINAIRE

### 8.1 PIGNON D'ENTRAÎNEMENT DE LA CHAÎNE

Faire vérifier fréquemment par son revendeur l'état du pignon et le remplacer s'il est usé.

 **Ne pas monter une chaîne neuve avec un pignon usagé ou vice versa.**

### 8.2 ENTRETIEN DE LA CHAÎNE À DENTS

 **Pour des raisons de sécurité et d'efficacité, il est très important que les organes de coupe soient bien affûtés.**

 **Il faut toujours porter des gants de travail résistants pour manipuler le guide-chaîne et la chaîne.**

Il est nécessaire de procéder à l'affûtage lorsque :

- La sciure ressemble à de la poudre.
- La coupe réclame plus de force.
- La coupe n'est pas rectiligne.
- Les vibrations augmentent.

 **Si la chaîne n'est pas suffisamment affûtée, cela augmente le risque de rebond (kickback).**

**IMPORTANT** *Il est recommandé de confier l'opération d'affûtage de la chaîne à un centre spécialisé, car elle est effectuée avec des*

*équipements spéciaux qui garantissent un enlèvement minimal de matière et un affûtage constant sur toutes les parties tranchantes.*

### 8.2.1 Remplacement de la chaîne à dents

La chaîne doit être remplacée lorsque :

- la longueur du tranchant se réduit à 5 mm ou moins ;
- le jeu des maillons sur les rivets est excessif ;
- la vitesse de coupe est lente et les affûtages répétés n'améliorent pas la vitesse de coupe ; la chaîne est usée.

**IMPORTANT** *Après le remplacement de la chaîne, il est nécessaire de vérifier la tension plus fréquemment à cause du rodage de la chaîne.*

### 8.3 ENTRETIEN DU GUIDE-CHAÎNE

**REMARQUE** *Toutes les opérations impliquant le guide-chaîne sont des travaux nécessitant une expertise spécifique ainsi que l'utilisation d'un équipement spécial afin d'être effectuées correctement ; pour des raisons de sécurité, il est recommandé de contacter son revendeur.*

Pour éviter une usure asymétrique du guide-chaîne, celui-ci doit être retourné périodiquement.

Pour maintenir l'efficacité du guide-chaîne, il faut :

1. graisser avec la seringue prévue à cet effet (non fournie) les coussinets du pignon de renvoi (s'il y en a un) ;
2. nettoyer la rainure du guide-chaîne avec le grattoir prévu à cet effet (non fourni) (Fig. 31.A) ;
3. nettoyer les trous de lubrification (Fig. 31.B) ;
4. avec une lime plate, enlever les bavures des flancs et égaliser les éventuels dénivelés entre les plaques de guidage.

#### 8.3.1 Remplacement du guide-chaîne

Le guide-chaîne doit être remplacé lorsque :

- la profondeur de la rainure est inférieure à la hauteur des maillons d'entraînement (qui ne doivent jamais toucher le fond) ;
- la paroi interne de la plaque de guidage est usée au point de faire incliner la chaîne latéralement.

## 9. STOCKAGE

### 9.1 STOCKAGE DE LA MACHINE

Lorsque la machine doit être stockée :



1. Retirer la batterie de son compartiment et la recharger.
2. Appliquer la protection du guide-chaîne.
3. Attendre que le moteur soit suffisamment refroidi.
4. Effectuer le nettoyage (par. 7.4).
5. Vérifier qu'il n'y a pas d'éléments desserrés ou endommagés. Le cas échéant, remplacer les composants endommagés et serrer les vis et les boulons éventuellement desserrés ou contacter le centre d'assistance autorisé.
6. Stocker la machine :
  - dans un endroit sec ;
  - à l'abri des intempéries ;
  - dans un endroit inaccessible aux enfants ;
  - en s'assurant que les clés ou les outils utilisés pour l'entretien ont été retirés ;
  - à une température ambiante comprise entre -20°C et 85°C .

## 9.2 STOCKAGE DE LA BATTERIE

La batterie doit être stockée dans des lieux fermés, sans humidité, à une température entre

- 0°C - 60°C pendant 1 mois
- 0°C - 45°C pendant 3 mois
- 0°C - 25°C pendant 1 an

**REMARQUE** *En cas d'inactivité prolongée, recharger la batterie tous les deux mois pour en prolonger la durée.*

## 10. MANUTENTION ET TRANSPORT

À chaque fois qu'il est nécessaire de déplacer, soulever, transporter ou incliner la machine, il faut :

- Arrêter la machine ;
- Attendre l'arrêt de la chaîne ;
- Retirer la batterie de son compartiment et la recharger ;
- Appliquer la protection du guide-chaîne ;
- Attendre que le moteur soit adéquatement refroidi ;
- Porter des gants de travail robustes ;
- Saisir la machine uniquement par les poignées et orienter le guide-chaîne dans la direction contraire au sens de la marche.

Pour transporter la machine avec un véhicule, il faut :

- bien attacher la machine à l'aide de cordes ou de sangles ;
- la positionner de façon à ce qu'elle ne représente aucun danger pour personne.

## 11. ASSISTANCE ET RÉPARATIONS

Ce Manuel fournit toutes les indications nécessaires pour utiliser la machine et pour effectuer correctement l'entretien de base à la

charge de l'utilisateur. Toutes les interventions de réglage et d'entretien qui ne sont pas décrites dans ce Manuel doivent être exécutées par son revendeur ou un centre spécialisé disposant des connaissances et des équipements nécessaires pour que le travail soit exécuté correctement, en maintenant le niveau de sécurité et les conditions d'origine de la machine.

Les opérations exécutées dans des structures inadéquates ou par des personnes non qualifiées entraînent la caducité de toute forme de garantie que ce soit et de toute obligation ou responsabilité du fabricant.

- Seuls les ateliers d'assistance agréés peuvent effectuer les réparations et l'entretien sous garantie.
- Les ateliers d'assistance agréés utilisent exclusivement des pièces de rechange d'origine. Les pièces de rechange et les accessoires d'origine ont été développés spécialement pour les machines.
- Les pièces de rechange et les accessoires non originaux ne sont pas approuvés, leur utilisation entraîne la perte de validité de la garantie.
- Nous conseillons de confier la machine une fois par an à un atelier d'assistance agréé pour l'entretien, l'assistance et le contrôle des dispositifs de sécurité.

## 12. COUVERTURE DE LA GARANTIE

La garantie couvre tous les défauts des matériaux et de fabrication. L'utilisateur devra suivre attentivement toutes les instructions fournies dans la documentation ci-jointe.

La garantie ne couvre pas les dommages dus à :

- Manque de connaissance des documents d'accompagnement.
- Distraction.
- Emploi et montage impropres ou non autorisés.
- Emploi de pièces de rechange non originales.
- Emploi d'accessoires non fournis ou non approuvés par le fabricant.

La garantie ne couvre pas non plus :

- L'usure normale des consommables comme les organes de coupe, boulons de sécurité.
- L'usure normale.

L'acheteur est protégé par ses propres lois nationales. Les droits de l'acheteur en vertu de ses lois nationales ne sont en aucun cas limités par cette garantie.

### 13. TABLEAU DES OPÉRATIONS D'ENTRETIEN

Intervention	Périodicité		Para- graphe
	Première fois	Ensuite tous les	
<b>MACHINE</b>			
Contrôle de toutes les fixations	-	Avant chaque utilisation	7.7
Contrôles de sécurité/Vérification des commandes	-	Avant chaque utilisation	6.2
Contrôle enrouleur de chaîne	-	Avant chaque utilisation	7.5
Nettoyage général et contrôle	-	À la fin de chaque utilisation	7.4
Nettoyage de la chaîne	-	À la fin de chaque utilisation	7.4.2
Contrôle des trous de lubrification de la machine et du guide-chaîne	-	Avant chaque utilisation	7.6
Contrôle du pignon d'entraînement de la chaîne	-	1 fois par mois	8.1 *
Entretien de la chaîne	-	-	8.2 *
Entretien du guide-chaîne	-	-	8.3
Appoint niveau d'huile de la chaîne	-	Avant chaque utilisation	7.3

\* Opérations qui doivent être exécutées chez son revendeur ou dans un centre d'assistance spécialisé

### 14. IDENTIFICATION DES ANOMALIES

PROBLÈME	CAUSE PROBABLE	SOLUTIONS
1. En activant le levier de commande de l'accélérateur et le bouton de blocage, la machine ne démarre pas.	Batterie absente ou mal logée	Vérifier que la batterie est correctement logée (par. 7.2.3).
	Batterie déchargée	Vérifier l'état de chargement et recharger la batterie (par. 7.2.2).
	Machine endommagée	Ne pas utiliser la machine, retirer la batterie et contacter un centre d'assistance.
2. Le moteur s'arrête pendant le travail	Batterie mal logée	Vérifier que la batterie est correctement logée (par. 7.2.3).
	Batterie déchargée	Vérifier l'état de chargement et recharger la batterie (par. 7.2.2).
	Machine endommagée	Ne pas utiliser la machine, retirer la batterie et contacter un centre d'assistance.
	Un dispositif de protection du moteur intervient	Attendre 15 min pour laisser la machine refroidir, puis la redémarrer

3. Avec le bouton de blocage de l'accélérateur et le levier de commande de l'accélérateur activés, la chaîne ne tourne pas	Tension excessive de la chaîne	Remettre la chaîne en tension (par. 6.1.3).
	Problèmes au guide-chaîne et à la chaîne	Vérifier que la chaîne coulisse librement et que les rainures du guide-chaîne ne sont pas déformées (par. 8.2, 8.3).
	Machine endommagée.	Ne pas utiliser la machine. Arrêter immédiatement la machine, enlever la batterie et Contacter un centre d'assistance.
4. La chaîne sur la partie finale du guide-chaîne surchauffe et émet de la fumée.	Tension excessive de la chaîne	Remettre la chaîne en tension (par. 6.1.3).
	Réservoir d'huile lubrifiant vide.	Remplir le réservoir d'huile lubrifiant (par. 7.3).
5. Le moteur a un fonctionnement irrégulier ou n'a pas de puissance lorsqu'il est sous charge	Problèmes au guide-chaîne et à la chaîne	Vérifier que la chaîne coulisse librement et que les rainures du guide-chaîne ne sont pas déformées.
6. L'huile ne sort pas	Huile de qualité médiocre	À moteur froid, vider le réservoir, vidanger le réservoir et les conduits avec le liquide détergent, remplacer l'huile.
	Trous de lubrification obstrués	Nettoyer les trous de lubrification (par. 7.6).
7. La machine a heurté un corps étranger	Pièces endommagées ou desserrées.	Arrêter la machine (par. 6.6). Vérifier les éventuels dommages. S'il y a des pièces desserrées, les serrer. Les contrôles, remplacements ou réparations doivent être effectués par un centre d'assistance agréé.
8. Des bruits et/ou vibrations excessifs sont perçus pendant le travail	Pièces dévissées ou endommagées	Arrêter la machine, enlever la batterie et : – vérifier l'absence de dommages ; – si des pièces sont desserrées, les serrer ; – procéder à la réparation ou au remplacement des pièces endommagées par des pièces de caractéristiques équivalentes.
9. La machine émet de la fumée durant son fonctionnement	Machine endommagée	Ne pas utiliser la machine. Arrêter immédiatement la machine, enlever la batterie et Contacter un centre d'assistance.

10. L'autonomie de la batterie est insuffisante	Conditions d'utilisation difficiles avec plus grande absorption de courant	Optimiser l'utilisation (par. 7.2.1).
	Batterie insuffisante par rapport aux exigences de travail	Utiliser une deuxième batterie ou une batterie majorée (par. 7.2.1).
	Dégradation de la capacité de la batterie	Acheter une nouvelle batterie.
11. Le chargeur de batterie n'effectue pas le rechargement de la batterie	Batterie mal insérée dans le chargeur de batterie	Vérifier que le branchement est correct (par. 7.2.2).
	Conditions environnementales non adéquates	Effectuer la recharge dans un milieu présentant une température adéquate (voir livret d'instructions de la batterie/chargeur de batterie).
	Contacts sales	Nettoyer les contacts.
	Absence de tension au chargeur de batterie	Vérifier que la fiche est bien insérée et qu'il y a de la tension à la prise de courant.
	Chargeur de batterie défectueux	Le remplacer par une pièce d'origine.
		Si le problème persiste, consulter le livret de la batterie/chargeur de batterie.

Si les anomalies persistent après avoir appliqué les solutions décrites ci-dessus, contacter le revendeur.

## 15. ÉQUIPEMENTS SUR DEMANDE

### 15.1 BATTERIE

Des batteries de différentes capacités sont disponibles afin de satisfaire les exigences de travail spécifiques (Fig. 32). Les batteries homologuées pour cette machine sont listées dans le tableau « Données techniques ».

### 15.2 CHARGEUR DE BATTERIE

Dispositif utilisé pour recharger la batterie (Fig. 33).

### 15.3 GUIDE-CHAÎNES ET CHAÎNES

Dans le « Tableau des combinaisons correctes entre guide-chaîne et chaîne » sont énumérées toutes les combinaisons possibles du guide-chaîne et de la chaîne. Ce même tableau fournit également les données spécifiques des chaînes et des guide-chaînes homologués pour chaque machine.

**⚠** *Pour les pièces de rechange, n'utiliser que les guide-chaînes et chaînes mentionnés dans le tableau. L'emploi de combinaisons non approuvées peut provoquer de graves lésions personnelles et endommager la machine.*

**⚠** *Vu que le choix, l'application et l'utilisation du guide-chaîne et de la chaîne sont des actes accomplis par l'utilisateur, en toute indépendance de jugement, il assume aussi les responsabilités d'éventuelles conséquences pour des dommages de toute nature qui dérivent de tels actes. En cas de doute ou de mauvaise connaissance des spécificités de chaque guide-chaîne ou chaîne, il faut contacter le revendeur ou un centre de jardinage spécialisé.*



## KAZALO

1. OPĆENITO .....	1
2. SIGURNOSNE UPUTE.....	2
3. POZNAVANJE STROJA .....	6
3.1 Opis stroja i predviđena uporaba .....	6
3.2 Sigurnosne oznake .....	7
3.3 Glavne komponente .....	7
3.4 Identifikacijska etiketa .....	8
4. MONTIRANJE .....	8
4.1 Komponente za montažu .....	8
4.2 Montiranje vodilice i zupčastog lanca .....	8
5. UPRAVLJAČKI ELEMENTI.....	9
5.1 Upravljačka RUČICA gasa .....	9
5.2 GUMB za blokiranje gasa.....	9
5.3 Kočnica lanca.....	9
6. UPORABA STROJA .....	9
6.1 Pripreme radnje.....	9
6.2 Sigurnosne kontrole .....	10
6.3 Pokretanje .....	11
6.4 Rad .....	11
6.5 Šumarski radovi .....	11
6.6 Zaustavljanje .....	12
6.7 Nakon korištenja .....	13
7. REDOVNO ODRŽAVANJE .....	13
7.1 Općenito .....	13
7.2 Baterija .....	13
7.3 Dolijevanje u spremnik ulja za lanac .....	14
7.4 Čišćenje .....	14
7.5 Hvatač lanca .....	14
7.6 Otvori za podmazivanje stroja i vodilice .....	14
7.7 Pričvrzne matice i vijci .....	15
8. IZVANREDNO ODRŽAVANJE .....	15
8.1 Pogonski lančanik lanca .....	15
8.2 Održavanje zupčastog lanca .....	15
8.3 Održavanje vodilice .....	15
9. SKLADIŠTENJE .....	15
9.1 Skladištenje stroja .....	15
9.2 Skladištenje baterije .....	16
10. PREMJEŠTANJE I PRIJEVOZ .....	16
11. SERVISIRANJE I POPRAVKI .....	16
12. ŠTO JAMSTVO POKRIVA .....	16
13. TABLICA ODRŽAVANJA .....	17
14. UTVRĐIVANJE NEPOGODNOSTI .....	17
15. DODATNA OPREMA PO NARUDŽBI .....	20
15.1 Baterije .....	20
15.2 Punjač baterije .....	20
15.3 Vodilice i lanci .....	20

## 1. OPĆENITO

### 1.1 KAKO SE SLUŽITI PRIRUČNIKOM

Određeni odjeljci u tekstu priručnika, koji sadrže informacije od posebnog značaja glede sigurnosti ili rada, različito su označeni prema sljedećem kriteriju:

**NAPOMENA** ili **VAŽNO** *navodi detalje ili druge elemente u vezi s već prethodno naznačenim, u svrhu izbjegavanja oštećenja stroja ili prouzročenja štete.*

Simbol  ističe neku opasnost. Nepoštovanje upozorenja može dovesti do nanošenja tjelesnih ozljeda sebi ili trećima i/ili oštećenja.

- Odlomci istaknuti sivim točkastim okvirom .....
- označavaju opcijske karakteristike .....
- koje nisu prisutne na svim modelima .....
- predočenim u ovom priručniku. Provjerite .....
- ima li vaš model dotičnu karakteristiku. ....

Sve naznake "prednje", "stražnje", "desno" i "lijevo" odnose se na radni položaj rukovatelja.

### 1.2 REFERENCIJE

#### 1.2.1 Slike

Slike u ovim uputama za uporabu označene su brojevima 1, 2, 3 i tako dalje.

Komponente koje se vide na slikama označene su slovima A, B, C i tako dalje.

Jedna referencijska komponenta C na slici 2 označena je natpisom: "Vidi sl. 2.C" ili jednostavno "(Sl. 2.C)".

Slike služe za orijentaciju. Stvarni komadi mogu se razlikovati od onih prikazanih.

#### 1.2.2 Naslovi

Priručnik je podijeljen na poglavlja i na odlomke. Naslov odlomka "2.1 Osposobljavanje" je podnaslov poglavlja "2. Sigurnosne upute". Referencije na naslove ili odlomke signaliziraju se kraticom pogl. ili odl. i odgovarajućim brojem. Primjer: "2. pogl." ili "odl. 2.1".

## 2. SIGURNOSNE UPUTE

### 2.1 OPĆA SIGURNOSNA UPOZORENJA ZA ELEKTRIČNE ALATE

**⚠** **POZOR** Pročitajte sva sigurnosna upozorenja i upute. Nepridržavanjem upozorenja i uputa mogu se prouzročiti električni udari, požari i/ili teške ozljede.

Čuvajte sva upozorenja i upute za buduće potrebe.

Pojam "električni alat" naveden u upozorenjima odnosi se na vaš uređaj koji se napaja putem baterije (bez kabela).

#### 1) Sigurnost radnog područja

- Radno područje održavajte čisto i dobro osvijetljeno.** U mračnim i neurednim prostorima povećana je mogućnost od nesreća.
- Električnim alatom ne smije se koristiti u okolinama u kojima postoji rizik od eksplozije, u blizini zapaljivih tekućina, plina ili prašine.** Električni alati proizvode iskre koje mogu zapaliti prašinu ili paru.
- Za vrijeme rada električnim alatom ne dopustajte pristup djeci i nazočnim osobama.** Skretanje pozornosti može prouzročiti gubitak kontrole.

#### 2) Električna sigurnost

- Utikači električnog alata moraju odgovarati utičnici. Nemojte nikad i ni na koji način preinačivati utikač. Nemojte rabiti adapterske utikače s električnim alati-ma koji imaju uzemljenje.** Uporabom nepreinačenih utikača i odgovarajućih utičnica smanjuje se rizik od električnog udara.
- Izbjegavajte dodir tijela s uzemljenim površinama ili površinama spojenim na uzemljenje kao što su cijevi, radijatori, štednjaci i hladnjaci.** Rizik od električnog udara povećava se ako svojim tijelom dodirujete tlo ili se nalazite na tlu.
- Električne alate nemojte izlagati kiši ili vlazi.** Prodor vode u električni alat povećava rizik od električnog udara.
- Nemojte loše postupati s kabelom.** Kabelom se nemojte nikad koristiti za prenošenje, povlačenje ili odspajanje električnog alata. Kabel držite daleko od izvora topline, ulja, oštih rubova ili dijelova u pokretu. Oštećeni ili zapleteni kabeli povećavaju rizik od električnog udara.

- Prilikom uporabe električnog alata na otvorenom koristite se produžnim kablom prikladnim za vanjsku uporabu.** Uporabom kabla prikladnog za vanjsku uporabu smanjuje se rizik od električnog udara.
- Ako nije moguće izbjeći uporabu električnog alata na vlažnom mjestu, služite se napajanjem koje je zaštićeno uređajem za preostalu struju (RCD).** Uporabom RCD-a smanjuje se rizik od električnog udara.

#### 3) Osobna sigurnost

- Budite oprezni, kontrolirajte ono što radite te razumno koristite električni alat. Električnim alatom nemojte se koristiti ako ste umorni odnosno pod utjecajem droga, alkohola ili lijekova.** Trenutak nepažnje za vrijeme rada električnim alatom može prouzročiti teške osobne ozljede.
- Koristite zaštitnu odjeću. Uvijek nosite zaštitne naočale.** Uporabom zaštitne opreme kao što su maske protiv prašine, protuključna obuća, zaštitne kacige ili slušalice za uši, smanjuje se mogućnost osobnih ozljeda.
- Spriječite nenamjerna pokretanja. Prije stavljanja baterije, hvatanja ili prenošenja električnog alata uvjerite se da je aparat isključen.** Mogućnost nesreća se povećava ako električni alat prenosite držeći prst na prekidaču ili montirate bateriju dok je prekidač u položaju "ON".
- Prije uključivanja električnog alata uklonite sve ključeve ili alate za podešavanje.** Ključ ili drugi alat koji ostane u dodiru s okretnim dijelom, može prouzročiti osobne ozljede.
- Nemojte izgubiti ravnotežu. Uvijek održavajte potrebnu ravnotežu i prikladan oslonac.** Time se omogućava bolja kontrola nad električnim alatom u neočekivanim situacijama.
- Obucite prikladnu odjeću. Nemojte nositi široku odjeću ili nakit. Kosu, odjeću i rukavice držite daleko od dijelova u pokretu.** Široka odjeća, nakit ili duga kosa mogu se zaplesti u dijelove u pokretu.
- Ako postoje uređaji koje treba spojiti na sustave za izvlačenje i sakupljanje prašine, uvjerite se da su oni spojeni i koriste se na primjeren način.** Uporaba tih uređaja može smanjiti rizike povezane s prašinom.
- Kad uslijed česte uporabe budete dobro poznavali stroj, nemojte postati previše sigurni i zanemariti načela sigurnosti.**

Nemarna radnja u djeliću sekunde može prouzročiti teške ozljede.

#### 4) Uporaba i čuvanje električnog alata

##### a) Nemojte preopterećivati električni alat.

**Služite se električnim alatom koji je prikladan poslu.** Prikladan električni alat bolje će obaviti posao, na sigurniji način te brzinom za koju je projektiran.

##### b) Nemojte rabiti električni alat ako ga nije moguće pravilno uključiti ili isključiti prekidačem.

Električni alat koji se ne može uključiti pomoću prekidača opasan je i treba ga popraviti.

##### c) Prije bilo kakvog podešavanja, zamjene dodatne opreme ili prije spremanja samog električnog alata, izvadite bateriju iz njezinog sjedišta.

Ove preventivne sigurnosne mjere smanjuju rizik od slučajnog pokretanja električnog alata.

##### d) Električne alate kojima se ne koristite spremite izvan dohvata djece i ne dopuštajte uporabu električnog alata osobama koje nisu upućene u njegov rad i nisu upoznate s ovim uputama.

Rukovanje električnim alatima od strane neiskusnih korisnika predstavlja opasnost.

##### e) Vodite brigu o održavanju električnih alata. Provjerite usklađenost i slobodno kretanje pokretnih dijelova, utvrdite da na sastavnim dijelovima nema napuknuća te ispitajte sve uvjete koji bi mogli utjecati na rad električnog alata. U slučaju oštećenja električni alat treba popraviti prije ponovne uporabe. Nedostatno održavanje uzrok je mnogim nesrećama.

##### f) Rezne dijelove održavajte oštre i čiste.

Primjerenim održavanjem reznih dijelova uz dobro naoštrene rezne elemente smanjuje se mogućnost njihovog zaglavlivanja te poboljšava kontrola nad njima.

##### g) Električni alat i njegovu dodatnu opremu rabite prema priloženim uputama, imajući u vidu radne uvjete i tip posla koji treba obaviti.

Uporaba električnog alata za radnje drukčije od onih predviđenih može prouzročiti opasne situacije.

##### h) Pazite da su ručke suhe, čiste i bez tragova ulja i masnoće.

Klizave ručke ne dopuštaju sigurno rukovanje i kontrolu nad alatom u nepredviđenim situacijama.

#### 5) Uporaba i mjere opreza pri uporabi baterijskih alata

##### a) Punite isključivo punjačem koji navodi proizvođač.

Punjač koji je prikladan za jednu vrstu sklopa baterije može izazvati rizik od požara ako ga se koristi za druge sklopove baterija.

##### b) Električne alate rabite samo sa specifično određenim sklopovima baterija.

Uporaba drugih sklopova baterija može izazvati rizik od ozljeda i požara.

##### c) Kad se sklop baterije ne koristi, treba ga držati daleko od drugih metalnih predmeta kao što su spojnice, kovanice, ključevi, čavli, vijci ili drugi mali metalni predmeti koji mogu izazvati spoj između dviju stezaljki.

Izazivanje kratkog spoja na stezaljkama baterije može prouzročiti opekline ili požar.

##### d) Ako je u lošem stanju, baterija može propuštati tekućinu: izbjegavajte bilo kakav dodir. Ako dođe do slučajnog dodira, odmah isperite vodom.

Ako tekućina dopre u oči, odmah potražite liječničku pomoć. Tekućina koja iscuri iz baterije može prouzročiti nadražnost ili opekline.

##### e) Nemojte rabiti sklop baterija ili alat koji su oštećeni ili preinačeni.

Oštećene ili preinačene baterije mogu se ponašati na nepredviđen način, s posljedicom požara, eksplozije ili rizika od ozljeda.

##### f) Nemojte izlagati sklop baterija vatri ili previsokim temperaturama.

Izlaganje vatri ili temperaturama višim od 130 °C može prouzročiti eksplozije. NAPOMENA. Temperatura "130 °C" može se zamijeniti temperaturom "265 °F".

##### g) Slijedite sve upute za punjenje i nemojte puniti bateriju izvan temperaturnog raspona naznačenog u uputama.

Neprimjereno punjenje ili punjenje na temperaturama izvan naznačenog raspona može oštetiti bateriju i povećati rizik od požara.

#### 6) Servisiranje

##### a) Električni alat smije popravljati samo kvalificirano osoblje i to uz uporabu isključivo originalnih rezervnih dijelova.

Na taj će se način omogućiti održavanje sigurnosti električnog alata.

##### b) Nikad ne popravljajte oštećene baterije.

Održavanje baterija smije obavljati samo proizvođač ili ovlašteni pružatelji usluga.

## 2.2 SPECIFIČNE SIGURNOSNE UPUTE ZA MOTORNE I ELEKTRIČNE PILE

##### a) Dok lančana pila radi, držite sve dijelove tijela daleko od zupčastog lanca. Prije pokretanja lančane pile, uvjerite se da zupčasti lanac ništa ne dodiruje. Jedan trenutak nepažnje prilikom pokretanja lančanih pila dovoljan je da zupčasti lanac zahvati odjeću ili tijelo.

##### b) Uvijek držite desnom rukom stražnju, a lijevom rukom prednju ručku. Prilikom držanja

- lančane pile ne smijete nikad zamijeniti ruke, jer se tako povećava opasnost od nanošenja ozljeda samom sebi.
- c) **Električni alat hvatajte samo za izolirane površine ručaka, jer bi zupčasti lanac mogao doći u dodir sa sakrivenim kabelima.** Usljed dodira zupčastog lanca i kabela pod naponom, mogu se naći pod naponom i metalni dijelovi alata te rukovatelju prouzročiti električni udar.
  - d) **Nosite zaštitne naočale i zaštitu za sluh. Preporučuju se i druga zaštitna sredstva za glavu, ruke, stopala i noge.** Nošenjem primjerene zaštitne odjeće smanjuju se tjelesne ozljede prouzročene letecim iverjem, kao i slučajni dodiri zupčaste pile.
  - e) **Motornu pilu nemojte pokretati na stablu, ljestvama, krovu ni bilo kakvom drugom nestabilnom osloncu.** Uporaba motorne pile na taj način mogla bi prouzročiti teške osobne ozljede.
  - f) **Zadržite stopala uvijek u pravilnoj točki oslonca i pokrenite lančanu pilu samo ako stojite na čvrstoj, sigurnoj i ravnoj površini.** Kliske ili nestabilne površine poput ljestvi mogu prouzročiti gubitak ravnoteže ili kontrole nad lančanom pilom.
  - g) **Kad pilite napetu granu, morate paziti na rizik od povratnog udarca.** Nategnuta grana, kad napetost drvenih vlakana popusti, može u povratku pogoditi rukovatelja i/ili izbaciti lančanu pilu izvan kontrole.
  - h) **Budite izuzetno oprezni prilikom piljenja grmlja i mladih grmolikih stabala.** Tanki materijal može se zapleti u zupčasti lanac i biti odbačen u vašem smjeru i/ili učiniti da izgubite ravnotežu.
  - i) **Lančanu pilu prenosite za prednju ručku, ugašenu i držeći je daleko od svog tijela. Prilikom prevoženja ili spremanja lančane pile treba uvijek staviti poklopac vodilice.** Ispravnim rukovanjem lančanom pilom smanjuje se vjerojatnost slučajnog dodira s pomičnim zupčastim lancem.
  - j) **Pridržavajte se uputa o podmazivanju, zatezanju lanca i zamjeni vodilice i lanca.** Lanac neispravne zategnutosti i podmazivanja može kako puknuti, tako i povećati opasnost od povratnog udarca.
  - k) **Pilite jedino drvo. Lančanu pilu nemojte koristiti u svrhe drugačije od predviđenih. Na primjer: nemojte rabiti lančanu pilu za piljenje metalnih, plastičnih, građevnih materijala odnosno materijala koji nisu od drva.** Uporaba lančane pile za radnje drugačije od onih predviđenih može prouzročiti opasne situacije.
  - l) **Ne pokušavajte oboriti stablo sve dok niste shvatili rizike i kako ih izbjeći. Tijekom**

- obaranja stabla moglo bi doći do nanošenja teških ozljeda rukovatelju ili nazočnim osobama.
- m) **Slijedite sve upute za uklanjanje zaglavljene materijala, za čuvanje i/ili održavanje motorne pile.** Uvjerite se da ste isključili prekidač i izvadili bateriju. Nepredviđeno pokretanje motorne pile tijekom uklanjanja zaglavljene materijala ili održavanja može prouzročiti teške osobne ozljede.
  - n) **Preporučujemo da, barem prilikom prve uporabe, debla pillite na kozliću.**
  - o) **Preporučujemo da oštrenje i održavanje lanca pile obavljaju ovlašteni servisni centri.**
  - p) **Održavajte ručke suhe, čiste i bez tragova ulja i masnoće.** Masne, uljene ručke su klizave i mogu izazvati gubitak kontrole.

### 2.3 UZROCI POVRATNOG UDARCA I SPRJEČAVANJE NJEGOVIH POSLJEDICA PO RUKOVATELJA

Do povratnog udarca može doći kad vrh ili krajnji dio vodilice dodirnu neki predmet odnosno kad drvo stisne i blokira zupčasti lanac **tijekom** piljenja.

U određenim slučajevima, dodir s vrhom može neočekivano izazvati obrnutu reakciju, potiskujući vodilicu prema gore i unatrag, prema rukovatelju.

Stiskanje zupčastog lanca na gornjem dijelu vodilice može brzo potisnuti zupčasti lanac prema rukovatelju.

Bilo koja od dviju navedenih reakcija može izazvati gubitak kontrole nad pilom, a time i teške nesreće. Ne smijete se pouzdati isključivo u sigurnosne naprave pile.

Korisnik lančane pile mora poduzeti razne mjere radi izbjegavanja rizika od nesreća ili ozljeda tijekom rada na piljenju. Povratni udarac je rezultat loše uporabe alata i/ili pogrešnih postupaka ili uvjeta rada, a može ga se izbjeći poduzimajući pogodne mjere opreznosti koje se navode u nastavku:

- a) **Pilu držite čvrsto, objema rukama, palcima i prstima oko ručaka lančane pile te namjestite svoje tijelo i ruke u položaj koji će vam omogućiti pružanje otpora silama povratnog udarca.** Rukovatelj može kontrolirati sile povratnog udarca ako poduzme potrebne mjere opreznosti. Nemojte pustiti da vam se lančana pila izmakne.
- b) **Nemojte predaleko pružati ruke i nemojte piliti iznad visine ramena.** To doprinosi sprječavanju neželjenog dodirivanja krajnjih



dijelova i omogućuje bolju kontrolu nad lančanom pilom u nepredviđenim situacijama.

**c) Koristite jedino vodilice i lance koje navodi proizvođač.** Neprikladni rezervni lanci i vodilice mogu prouzročiti pucanje lanca i/ili povratne udarce.

**d) Pridržavajte se proizvođačevih uputa koje se odnose na oštrenje i održavanje lančane pile.** Smanjivanje razine dubine može dovesti do povećanja povratnih udarača.

#### • Tehnike uporabe električne lančane pile (s baterijskim napajanjem)

Uvijek se pridržavajte sigurnosnih upozorenja i primjenjujte one tehnike rezanja koje najbolje odgovaraju vrsti posla, a sve prema naputcima i primjerima navedenim u uputama za uporabu.

#### • Pomicanje električne lančane pile (s baterijskim napajanjem) na siguran način

Što morate napraviti svaki put kad stroj treba premjestiti ili prevoziti:

- ugasite motor, pričekajte da se lanac zaustavi te odspojite stroj iz električne mreže;
- stavite zaštitni poklopac vodilice;
- uhvatite stroj isključivo za ručke i usmjerite vodilicu suprotno od smjera kretanja.

Kad se stroj prevozi nekim vozilom, treba ga namjestiti tako da ne predstavlja opasnost ni za koga te čvrsto blokirati.

#### • Preporuke za početnike

Prije nego što se prvi put suočite s obaranjem ili obrezivanjem grana, preporučljivo je:

- završiti specifičnu obuku za uporabu ove vrste alata;
- pažljivo pročitati sigurnosna upozorenja i upute za uporabu koje sadrži ovaj priručnik;
- vježbati na panjevima u zemlji ili pričvršćenim na koziću, kako biste se dobro upoznali sa strojem i ovladali najprikladnijim tehnikama rezanja.

#### • Rukovanje i pravilna uporaba baterijskih alata

- Prije stavljanja baterije, uvjerite se da je aparat isključen. Stavljanje baterije na uključeni električni aparat može prouzročiti nesreće.
- Za punjenje baterija koristite samo punjač baterije koji preporučuje proizvođač. Punjači baterija obično su specifični za vrstu baterije; ako ih koristite s drugim vrstama, postoji opasnost od požara.
- Koristite samo specifične baterije predviđene za vaš alat. Uporaba drugih baterija može prouzročiti ozljede i rizik od požara.
- Nekorištenu bateriju držite daleko od uredskih spojnica, kovanica, ključeva, čavala, vijaka ili drugih malih metalnih predmeta koji

bi mogli izazvati kratki spoj na kontaktima. Kratki spoj na kontaktima baterije može izazvati izgaranje ili požar.

- Baterija u lošem stanju može prouzročiti curenje tekućine. Izbjegavajte dodir s tekućinom. U slučaju nehotičnog dodira, isperite vodom. U slučaju dodira tekućine s očima zatražite i savjet liječnika. Tekućina koja iscuri iz baterije može prouzročiti nadražnost kože ili opekline.
- Provjerite je li baterija u dobrom stanju te da nema znakova oštećenja. Nemojte koristiti stroj s oštećenom ili istrošenom baterijom.

## 2.4 BATERIJA/PUNJAČ BATERIJE

### POZOR

**Sigurnosne upute u nastavku dopunjuju sigurnosna pravila u specifičnom priručniku za punjač baterije.**

- Za punjenje baterije koristite samo punjač baterije koji preporučuje proizvođač. Neprikladan punjač baterije može prouzročiti električni udar, pregrijavanje ili curenje korozivne tekućine iz baterije.
- Koristite samo specifične baterije predviđene za vaš alat. Uporaba drugih baterija može prouzročiti ozljede i rizik od požara.
- Nekorištenu bateriju držite daleko od uredskih spojnica, kovanica, ključeva, čavala, vijaka ili drugih malih metalnih predmeta koji bi mogli izazvati kratki spoj na kontaktima. Kratki spoj na kontaktima baterije može izazvati izgaranje ili požar.
- Nemojte koristiti punjač baterije na mjestima gdje ima pare, zapaljivih tvari ili na lako zapaljivim površinama kao što su papir, tkanina itd. Za vrijeme punjenja, punjač baterije se zagrije i mogao bi izazvati požar.
- Za vrijeme prijevoza akumulatora pazite da se kontakti međusobno ne spoje i nemojte rabiti metalne spremnike za prijevoz.

## 2.5 ZAŠTITA OKOLIŠA

Zaštita okoliša mora predstavljati bitan i prvenstveni vid uporabe stroja, u korist civilnog suživota kao i okoliša u kojem živimo.

- Izbjegavajte ometanje susjeda. Stroj koristite samo u razumnim satima (ne rano ujutro ili kasno navečer, kad biste mogli ometati druge osobe).
- Tijekom rada dolazi do ispuštanja u okoliš određene količine ulja potrebnog za podmazivanje lanca; iz tog razloga koristite se samo biorazgradivim uljima, specifičnim za ovu uporabu. Uporaba mineralnog ili motornog ulja nanosi veliku štetu okolišu.

- Strogo se pridržavajte lokalnih propisa o odlaganju ambalaže, propalih dijelova ili bilo kojeg drugog elementa štetnog za okoliš: te otpatke se ne smije baciti u smeće, nego ih treba razdvojiti i predati odgovarajućim centrima za sakupljanje koji će se pobrinuti za recikliranje materijala.
- Strogo se pridržavajte lokalnih propisa o odlaganju otpadnih materijala.
- U trenutku rashodovanja nemojte ostavljati stroj u okolišu, nego se obratite centru za sakupljanje sukladno lokalnim propisima na snazi.



Nemojte baciti električne uređaje s kućnim otpadom. Prema europskoj Direktivi 2012/19/EU o električnom i elektroničkom otpadu te njezinoj primjeni u skladu s nacionalnim normama, otpadne električne uređaje mora se sakupljati odvojeno, u cilju njihove ponovne primjene na ekološki prihvatljiv način. U slučaju odlaganja električnih uređaja na odlagalište otpada ili na tlo, štetne tvari mogu dospjeti do vodenog sloja i tako ući u hranidbeni lanac, ugrožavajući vaše zdravlje i dobrobit. Za detaljnije informacije o odlaganju ovog proizvoda stupite u kontakt s mjerodavnim zavodom za gospodarenje otpadom iz kućanstva ili s prodavačem.



Baterije na kraju njihovog korisnog vijeka odložite uz dužnu pažnju prema okolišu. Baterija sadrži materijal koji je opasan za vas i za okoliš. Nju treba izvaditi i odvojeno odložiti u strukturi koja prihvaća litij-ionske baterije.



Odvojeno sakupljanje rabljenih proizvoda i ambalaže omogućava recikliranje, odnosno ponovno iskorištavanje materijala. Korištenje recikliranih materijala pomaže u sprječavanju zagađivanja okoliša i u smanjenju potražnje za sirovinama.

### 3. POZNAVANJE STROJA

#### POZOR

**Ovaj alat može prouzročiti vibracijski sindrom šake i ruke ako se njegova uporaba ne odvija na odgovarajući način.**

Preciznije, procjena razine izloženosti u stvarnim uvjetima uporabe morala bi voditi računa i o svim dijelovima radnog ciklusa, kao što su trenutci u kojima je alat isključen i kad radi na prazno, ali u biti ne obavlja rad.

Time se može znatno smanjiti razina izloženosti tijekom cijelog razdoblja rada i doprinijeti smanjenju rizika zbog izloženosti vibracijama i buci na najmanju mjeru.

Služite se uvijek naoštrenim dlijetima, bušilicama i oštricama.

Održavajte ovaj alat u skladu s ovim uputama i dobro podmazan (gdje je to primjereno).

Ako se alatom treba redovito koristiti, uputna je uporaba dodatne opreme za zaštitu od vibracija i od buke.

Program rada planirajte tako da uporabu bilo kakvog alata visoke razine vibracija raspodijelite na više dana.

### 3.1 OPIS STROJA I PREDVIĐENA UPORABA

Stroj se u osnovi sastoji od motora s baterijskim napajanjem i jedne vodilice koja služi za prijenos gibanja s motora na zupčasti lanac koji djeluje kao prava pravcata pila.

Rukovatelj drži stroj dvjema rukama pomoću prednje i stražnje ručke te može aktivirati glavne upravljačke elemente stojeći uvijek na sigurnoj udaljenosti od reznog alata.

#### 3.1.1 Predviđena uporaba

Ovaj je stroj projektiran i izrađen za:

- obrezivanje i šišanje krošnji visokih stabala;
- piljenje grmlja, debala ili drvenih greda čiji promjer ovisi o dužini vodilice;
- piljenje samog drva;
- da ga rabi samo jedan rukovatelj.

#### 3.1.2 Neprikladna uporaba

Bilo koja druga primjena drukčija od onih prethodno navedenih može se pokazati opasnom te prouzročiti štetu osobama i/ili stvarima. Neprikladna uporaba obuhvaća (na primjer, ali ne i samo):

- obrezivanje živica;
- rezbarske radove;
- prerezivanje paleta, sanduka i ambalaže općenito;
- prerezivanje namještaja ili drugog što može sadržavati čavle, vijke ili metalne dijelove bilo kakve vrste;
- vršenje mesarskih radova;
- uporabu stroja za rezanje materijala koji nisu drveni (plastični materijali, građevinski materijali);
- uporabu stroja kao poluge za podizanje, premještanje ili komadanje predmeta;
- uporabu stroja blokiranog na nepomičnim nosačima;
- primjenu reznih alata drukčijih od onih koji se nabrajaju u tablici "Tehnički podaci". Opasnost od ozbiljnih povreda i ozljeda;
- korištenje stroja od strane više osoba istovremeno.

**VAŽNO** *Neprimjerenom uporabom stroja jamstvo se poništava, uz odricanje svake odgovornosti proizvođača, čime svi troškovi nastali uslijed oštećenja ili ozljeda samog korisnika ili trećih prelaze na teret korisnika.*

### 3.1.3 Tip korisnika

Ovaj je stroj namijenjen uporabi samo od strane rukovatelja osposobljenih za održavanje stabala.

## 3.2 SIGURNOSNE OZNAKE

Na stroju se nalaze razni simboli (sl. 2). Njihova je funkcija podsjetiti rukovatelja na to kako treba postupati da bi se stroj koristilo uz potrebnu pažnju i oprez.

Objašnjenje simbola:



**Pozor!** Prije uporabe stroja, pročitajte upute.



**Opasnost!** Nepravilno rukovanje ovim strojem može biti opasno za korisnika i za druge osobe.



**Pozor!** Nosite zaštitu za sluh, zaštitne naočale i kacigu.



**Pozor!** Nosite zaštitne rukavice i zaštitnu obuću otpornu na klizanje!



**Opasnost!** Ne izlaga ti kiši ili vlazi.



**Opasnost od povratnog udarca (kickback)!** Povratni udarac izaziva nagli i nekontrolirani pomak motorne pile prema rukovatelju. Uvijek radite na siguran način. Primijenite lance koji imaju sigurnosne karike za ograničavanje povratnog udarca.



**Pozor!** Nemojte nikad držati stroj samo jednom rukom! Stroj čvrsto držite objema rukama kako biste ga mogli imati pod kontrolom te smanjili rizik od povratnog udarca.



**Pozor!** Po pitanju baterije i punjača baterije pogledajte odgovarajući priručnik.

**VAŽNO** *Naljepnice koje su se uništile ili su postale nečitljive trebate zamijeniti. Zatražite nove naljepnice od ovlaštenog servisnog centra.*

## 3.3 GLAVNE KOMPONENTE

Stroj se sastoji od dolje navedenih glavnih komponenti kojima su pridružene funkcije u nastavku (sl. 1):

- A. Motor:** pokreće rezni alat.
- B. Prednja ručka:** prihvatna ručka, smještena u prednjem dijelu motorne pile. Treba je držati lijevom rukom.
- C. Stražnja ručka:** prihvatna ručka, smještena u stražnjem dijelu motorne pile. Treba je držati desnom rukom. Na njoj se nalaze glavni upravljački elementi za ubrzavanje.
- D. Prednji štitnik za ruku:** zaštitna naprava smještena između prednje ručke i zupčastog lanca kako bi štitila ruku od ozljeda u slučaju da ona klizne s ručke. Taj štitnik se koristi kao naprava za aktiviranje kočnice lanca.
- E. Vodilica:** podupire i vodi zupčasti lanac.
- F. Zupčasti lanac:** element namijenjen rezanju, sastoji se od pogonskih karika s malim noževima koji se nazivaju "zupci" i od bočnih spojeva koji se drže zajedno zakovicama.
- G. Hvatač lanca:** sigurnosna naprava koja sprječava nekontrolirano kretanje zupčastog lanca u slučaju pucanja ili olabavljenja.
- H. Kuka:** naprava prisutna sprijeda, u točki montiranja vodilice, koja služi kao uporište kad je u dodiru sa stablom ili deblom.
- I. Prstenasta matica za brzo zatezanje lanca:** (ako postoji).
- J. Zaštitni poklopac vodilice:** naprava za pokrivanje vodilice na lančanoj pili, koju se koristi tijekom premještanja, prijevoza ili skladištenja stroja.
- K. Baterija** (*ako se ne dostavlja zajedno sa strojem, vidi odl. 15.1 "dodatna oprema po narudžbi"*): naprava koja alatu daje električnu struju; karakteristike i pravila uporabe baterije opisuju se u specifičnom priručniku.
- L. Punjač baterije** (*ako se ne dostavlja zajedno sa strojem, vidi odl. 15.2 "dodatna oprema po narudžbi"*): uređaj koji služi za punjenje baterije.
- M. Zaštita vrha:** naprava protiv povratnog udarca
- N. Sjedište baterije:** mjesto na koje se stavlja baterija u stroj.

## 0. Matica ili gumb za zatezanje

### 3.4 IDENTIFIKACIJSKA ETIKETA

Na identifikacijskoj etiketi navode se sljedeći podaci (sl. 2):

1. Razina zvučne snage
2. Oznaka sukladnosti
3. Mjesec/Godina proizvodnje
4. Tip stroja
5. Napon napajanja
6. Serijski broj
7. Naziv i adresa proizvođača
8. Šifra artikla
9. Dužina vodilice
10. Opis proizvoda

Upišite identifikacijske podatke stroja u odgovarajući prostor na etiketi koja se nalazi na unutrašnjoj strani korica.

**VAŽNO** Koristite te identifikacijske podatke koji se navode na identifikacijskoj etiketi proizvoda prilikom svakog kontaktiranja ovlaštene radionice.

## 4. MONTIRANJE

**⚠ Sigurnosne upute koje treba slijediti navode se u 2. pog. Strogo poštujujte te naznake kako se ne biste suočili s ozbiljnim rizicima ili opasnostima.**

Zbog potreba skladištenja i prijevoza pojedine komponente stroja možda nisu izravno tvornički montirane, nego ih treba sastaviti nakon uklanjanja ambalaže, a prema uputama koje slijede.

**⚠ Raspakiranje i dovršavanje montaže treba izvršiti na ravnoj i čvrstoj površini, s dovoljno prostora za pomicanje stroja i ambalaže te služeći se uvijek prikladnim alatom. Nemojte se služiti strojem prije nego što ste završili s obavljanjem svih naznaka iz dijela "MONTIRANJE".**

### 4.1 KOMPONENTE ZA MONTAŽU

U pakiranju se nalaze i komponente za montažu koje se nabrajaju u sljedećoj tablici:

Vodilica u kompletu s poklopcem vodilice
Zupčasti lanac
Ključ (ako postoji)
Dokumentacija

### 4.1.1 Raspakiranje

1. Oprezno otvorite ambalažu, pazeći da ne zagubite komponente.
2. Pogledajte dokumentaciju koja se nalazi u kutiji, uključujući i ove upute.
3. Izvadite iz kutije sve komponente koje nisu montirane.
4. Izvadite stroj iz kutije.
5. Odložite kutiju i ambalažu poštujući lokalne propise.

### 4.2 MONTIRANJE VODILICE I ZUPČASTOG LANCA

**⚠ Pri rukovanju vodilicom i lancem uvijek nosite čvrste radne rukavice. Posvetite maksimalnu pažnju montiranju vodilice i lanca kako se ne bi ugrozila sigurnost i učinkovitost stroja; u slučaju dvojbi kontaktirajte svog prodavača.**

**⚠ Sve radnje obavljajte nakon što ste izvadili bateriju.**

**⚠ Prije montiranja vodilice uvjerite se da nije aktivirana kočnica lanca (odl. 5.4).**

1. Dostavljenim ključem odvijte maticu ili okrenite gumb za zatezanje (sl. 3.A) i skinite poklopac lanca (sl. 3.B) kako biste pristupili pogonskom lančaniku i sjedištu vodilice.
2. Montirajte vodilicu (sl. 4.A) tako da uvučete usadni vijak (sl. 4.B) u žlijeb (sl. 4.C) i gurnete je prema stražnjem dijelu tijela stroja.
3. Provjerite je li zatik zatezača lanca (sl. 4.D) pravilno uvučen u odgovarajući otvor vodilice; u suprotnom, odvijačem okrećite vijak zatezača lanca (sl. 4.E) sve dok zatik ne bude potpuno uvučen. (ako postoji).
4. Nagnite stroj kako biste olakšali stavljanje lanca oko lančanika (sl. 5).
5. Montirajte lanac (sl. 6.A) oko pogonskog lančanika (sl. 6.B) i duž utora vodilice (sl. 6.C), pazeći da poštujuete smjer kretanja.



Smjer kretanja lanca

6. Ako vrh vodilice ima povratni zupčanik, pazite da se pogonske karike lanca pravilno uvuku u uzubine zupčanika (sl. 7).
7. Ponovno montirajte poklopac (sl. 8.A), ali nemojte potpuno zategnuti maticu ili gumb (sl. 8.B).
8. Na odgovarajući način okrećite vijak zatezača lanca ili prstenastu maticu (sl. 9.A) sve do postizanja ispravne zategnutosti lanca (sl. 10) (odl. 6.1.3).
9. Držeći vodilicu podignutu, do kraja zategnite maticu poklopcu pomoću dostavljenog ključa ili gumba (sl. 11.A).

## 5. UPRAVLJAČKI ELEMENTI

### 5.1 UPRAVLJAČKA RUČICA GASA

Omoгуčava aktiviranje lanca. Aktiviranje upravljačke ručice gasa (sl. 12.A) moguće je tek nakon što se pritisne gumb za blokiranje gasa (sl. 12.B).

Rezni alat se automatski zaustavlja pri otpuštanju upravljačke ručice gasa.

### 5.2 GUMB ZA BLOKIRANJE GASA

Gumb za blokiranje gasa (sl. 12.B) omoгуčava aktiviranje upravljačke ručice gasa (sl. 12.A).

### 5.3 KOČNICA LANCA

Radi se o sigurnosnom kočnom sustavu koji blokira kretanje lanca u slučaju protuudaraca (povratnih udaraca) za vrijeme rada. Do povratnih udaraca dolazi nakon nepravilnog dodira vrha vodilice uz siloviti pomak vodilice prema gore, koji izaziva udaranje ruke o prednji štitičnik (sl. 1.D). Za deaktiviranje kočnice lanca treba je ručno deblokirati.



Aktivirana kočnica lanca. Postiže se guranjem prednjeg štitičnika za ruku potpuno prema naprijed.



Deaktivirana kočnica lanca. Postiže se povlačenjem prednjeg štitičnika za ruku potpuno prema natrag, prema tijelu stroja, sve dok se ne osjeti škljocaj.

**⚠ Ako kočnica lanca ne radi pravilno, nemojte koristiti stroj i kontaktirajte svog prodavača radi potrebnih provjera.**

## 6. UPORABA STROJA

**⚠ Sigurnosne upute koje treba slijediti navode se u 2. pog. Strogo poštuјte te naznake kako se ne biste suočili s ozbiljnim rizicima ili opasnostima.**

**VAŽNO** Upute u vezi s motorom i baterijom (ako postoji) pogledajte u odgovarajućim priručnicima.

### 6.1 PRIPREMNE RADNJE

Prije početka rada potrebno je izvršiti niz provjera i radnji kako bi se osiguralo učinkovito obavljanje posla u maksimalnoj sigurnosti.

#### 6.1.1 Kontrola baterije

Kupite bateriju čiji je kapacitet najpogodniji radnim potrebama i potpuno je napunite pridržavajući se uputa iz priručnika za bateriju. Popis homologiranih baterija za ovaj stroj nalazi se u tablici "Tehnički podaci".

- Prije svake uporabe:
  - provjerite stanje napunjenosti baterije slijedeći naznake koje sadrži priručnik za bateriju.

#### 6.1.2 Dolijevanje ulja za podmazivanje lanca

Prije uporabe stroja dolijte ulje za podmazivanje lanca. Načini i mjere opreza u vezi s dolijevanjem ulja, vidi odl. 7.3.

#### 6.1.3 Kontrola zategnutosti lanca

**⚠ Sve radnje vršite dok je motor ugašen.**

**⚠ Uvijek nosite čvrste radne rukavice.**

Kontrolirajte zategnutost lanca. Lanac je pravilno zategnut ako – kad ga uhvatite pri sredini vodilice – pogonske karike ne iskaču iz utora (sl. 10).

Za podešavanje zategnutosti lanca:

1. popustite maticu poklopca pomoću dostavljenog ključa ili gumba (sl. 3.A);
2. na odgovarajući način okrećite vijak zatezača lanca ili prstenastu maticu (sl. 9.A) sve do postizanja ispravne zategnutosti lanca;



3. držeći vodilicu podignutu, do kraja zategnite maticu poklopca pomoću dostavljenog ključa ili zategnite gumb (sl. 11.A).

**⚠ Nemojte raditi s olabavljenim lancem da ne biste izazvali opasne situacije u slučaju ispadanja lanca iz utora vodilice.**

**VAŽNO** Tijekom prvog razdoblja korištenja (ili nakon zamjene lanca), ovu provjeru treba češće vršiti zbog naliјeganja lanca.

## 6.2 SIGURNOSNE KONTROLE

Izvršite sigurnosne kontrole koje slijede i provjerite odgovaraju li rezultati onom što se navodi u tablicama.

 **Prije uporabe uvijek izvršite sigurnosne kontrole.**

 **Uvijek izvršite dnevni pregled stroja prije uporabe, nakon pada ili drugih udarača, kako biste utvrdili ima li značajnih oštećenja ili kvarova.**

### 6.2.1 Kontrola opće sigurnosti

Predmet	Rezultat
Ručke i štitnici	Čisti, suhi, bez tragova ulja i masti, pravilno i solidno pričvršćeni za stroj.
Vijci na stroju i na oštirci.	Dobro pričvršćeni (nisu popušteni).
Prolazi zraka za hlađenje	Nisu začepljeni.
Vodilica	Pravilno je montirana.
Lanac	Naoštren, nije oštećen ili istrošen, pravilno montiran i zategnut.
Štitnici	Cjeloviti, nisu oštećeni.
Baterija	Nema nikakvog oštećenja na njezinom plaštu, nikakvog curenja tekućine.
Stroj	Nema nikakvog znaka oštećenja ili istrošenosti.
Upravljačka ručica gasa, sigurnosni gumb	Moraju se slobodno pomicati, bez primjene sile.
Probno aktiviranje	Nema nikakve nepravilne vibracije. Nema nikakvog nepravilnog zvuka

### 6.2.2 Ispitivanje rada stroja

Radnja	Rezultat
--------	----------

Stavite bateriju u njezino sjedište (odl. 7.2.3) i upravljačku ručicu gasa (sl. 12.A) (bez pritiskanja gumba za blokiranje (sl. 12.B)).	Upravljačka ručica gasa ostaje blokirana.
Aktivirajte gumb za blokiranje gasa (sl. 12.B) i upravljačku ručicu gasa (sl. 12.A).	Ručice se moraju slobodno pomicati, bez primjene sile. Lanac se kreće.
Otpustite upravljačku ručicu gasa (sl. 12.A) ili pritisnite gumb za blokiranje (sl. 12.B).	Ručica se mora automatski i brzo vratiti u neutralni položaj. Lanac se mora zaustaviti.
<b>PROVJERA KOČNICE LANCA</b>	
1. Pokrenite stroj (odl. 6.3). 2. Čvrsto uhvatite ručke objema rukama. 3. Pri pokretanju upravljačkog elementa gasa radi zadržavanja lanca u pokretu, lijevom nadlanicom gurnite prema naprijed prednji štitnik za ruku (odl. 5.3).	3. Lanac se mora odmah zaustaviti. Kad se lanac zaustavio, otpustite ručicu gasa i deaktivirajte kočnicu lanca (odl. 5.3).

 **Ako bilo koji rezultat odstupa od onoga što se navodi u tablicama, nemojte koristiti stroj! Obratite se servisnom centru radi potrebnih kontrola i popravka.**

### 6.3 POKRETANJE

1. Skinite zaštitni poklopac vodilice (sl. 1.J).
2. Uvjerite se da vodilica i lanac ne dodiruju tlo ili druge predmete.
3. Pravilno stavite bateriju u njezino sjedište (sl. 13.K) (odl. 7.2.3).
4. Deaktivirajte kočnicu lanca (odl. 5.3).
5. Aktivirajte gumb za blokiranje gasa (sl. 12.B) i upravljačku ručicu gasa. (sl. 12.A).

### 6.4 RAD

Prije nego što se prvi put suočite s obaranjem ili obrezivanjem grana, preporučljivo je:

- završiti specifičnu obuku za uporabu ove vrste alata;
- pažljivo pročitati sigurnosna upozorenja i upute za uporabu koje sadrži ovaj priručnik;
- vježbati na panjevima u zemlji ili pričvršćenim na koziću, kako biste se dobro upoznali sa

strojem i ovladali najprikladnijim tehnikama rezanja.

Za rad strojem postupite kako se opisuje u nastavku:

- Prije aktiviranja gasa uvijek deaktivirajte kočnicu lanca.
- Stroj uvijek treba čvrsto držati objema rukama, lijevom rukom na prednjoj, a desnom na stražnjoj ručki, neovisno o tome je li rukovatelj ljevak.

**⚠ Ako se lanac za vrijeme rada blokira, odmah zaustavite stroj.**

**NAPOMENA** Za vrijeme rada, bateriju od potpunog pražnjenja štiti zaštitna naprava koja isključuje stroj i blokira mu rad.

**NAPOMENA** Ako motorna pila tijekom rezanja prestane raditi, pričekajte 15 min da se stroj ohladi, zatim ga ponovno pokrenite

#### 6.4.1 Kontrole koje treba vršiti tijekom rada

##### 6.4.1.a Kontrola zategnutosti lanca

Budući da je lanac tijekom rada podložan progresivnom produžavanju, potrebno je često provjeravati njegovu zategnutost (odl. 6.1.3).

##### 6.4.1.b Kontrola dotoka ulja

**VAŽNO** Nemojte koristiti stroj bez podmazivanja!

**⚠ Pri kontroli dotoka ulja uvjerite se da su vodilica i lanac dobro namješteni.**

Pokrenite motor (odl. 6.3) i kontrolirajte razlijeva li se ulje za lanac kao što se vidi na slici (sl. 14).

## 6.5 ŠUMARSKI RADOVI

### 6.5.1 Obrezivanje stabla

**⚠ Uvjerite se da je područje u koje će grane padati slobodno.**

1. Stanite na suprotnu stranu u odnosu na granu koju treba odrezati.
2. Počnite od najnižih grana i nastavite prema onim višim.
3. Napravite prvi zasjek odozdo prema gore (sl. 15.A). Dovršite rezanje grana odozgo prema dolje, kao što se vidi na slici (sl. 15.B).

### 6.5.2 Obaranje stabla

**VAŽNO** Kad dvije ili više osoba istovremeno vrše prerezivanje i obaranje, te radnje bi trebalo vršiti na područjima udaljenim najmanje 2,5 puta onoliko koliko je visoko stablo koje treba oboriti. Nemojte obarati stabla ako postoji opasnost za osobe, rizik od udaranja u električni vod ili od izazivanja bilo kakve materijalne štete. U slučaju da stablo dođe u dodir s linijom distribucijske mreže, treba to odmah priopćiti tvrtki odgovornoj za dotičnu mrežu.

Prije obaranja:

- radi procjene načina na koji će stablo pasti treba uzeti u obzir njegov prirodni nagib, dio s većim granama te smjer vjetrova;
- sa stabla uklonite prljavštinu, kamenje, dijelove kore, čavle, metalne zakovice i žicu;
- oslobodite područje oko stabla i uvjerite se da imate dobar oslonac za stopala;
- pripremite prikladne putove povlačenja bez prepreka; putovi povlačenja trebaju se nalaziti na otprilike 45° suprotno od smjera pada stabla (sl. 16) i moraju omogućavati udaljšavanje rukovatelja u sigurno područje, na udaljenosti od otprilike 2,5 puta onoliko koliko je visoko stablo koje treba oboriti;
- Držite se uzvodno od terena po kojem će se stablo vjerojatno kotrljati ili pasti nakon obaranja.

#### • Zasjek pri dnu

1. Stanite desno od stabla, iza motorne pile.
2. Napravite zasjek na 1/3 promjera stabla, okomito na smjer pada (sl. 17.A).

#### • Stražnji rez obaranja

1. Napravite stražnji rez obaranja u položaju od najmanje 5 cm višem od vodoravnog zasjeka (sl. 18.B).
2. Napravite stražnji rez obaranja tako da ostane dovoljno drva koje će poslužiti kao "šarka" (sl. 18.C). Drvo za "šarku" sprječava previjanje stabla i njegov pad u pogrešnom smjeru. Nemojte vršiti rezove kroz šarku.
3. Bez izvlačenja vodilice, postupno smanjujte debljinu šarke sve dok stablo ne padne.
4. Ako postoji bilo kakav rizik da stablo neće pasti u željenom smjeru ili da bi moglo izgubiti ravnotežu prema unatrag i saviti zupčasti lanac, prekinite s rezanjem prije nego što dovršite stražnji rez obaranja i koristite drvene, plastične ili aluminijske klinove (sl. 19.D) kako biste otvorili rez. Batom udarajte po klinovima tako da stablo padne po željenoj liniji.
5. Kad stablo počne padati trebate izvući stroj iz reza, zaustaviti ga (odl. 6.6), položiti na zemlju i potom se zaputiti predviđenim putem povla-

čenja. Treba biti na oprezu radi padanja grana odozgo i paziti gdje se stavljaju stopala.

### 6.5.3 Kresanje grana sa stabla

Kresati znači skinuti grane s palog stabla.

 **Pazite na mjesta oslanjanja grane na tlu, njezinu eventualnu napetost, smjer koji bi mogla zauzeti prilikom rezanja te na moguću nestabilnost stabla nakon što se grana odreže.**

Prilikom kresanja treba ostaviti donje, veće grane, za oslonac trupca na tlu.

Male grančice skinite jednim jednim potezom (sl. 20.A).

Napete grane bolje je piliti počevši odozdo prema gore, kako bi se izbjeglo savijanje lančane pile (sl. 20.B).

### 6.5.4 Prerezivanje trupca

Prerezati znači ispliti trupac uzdužno.

Važno se uvjeriti da ste čvrsto oslonjeni na stopalima te da je vaša težina ravnomjerno raspodijeljena na oba stopala. Ako je moguće, trupac treba podignuti i osloniti pomoću grana, trupaca ili panjeva.

Prerezivanje trupca olakšava uporaba kuke (sl. 1.H):

1. zabijte kuku u trupac te, služeći se kukom kao polugom, strojem napravite polukružni pokret kako bi vodilica prodrla u drvo (sl. 21);
2. ako treba, ponovite radnju više puta mijenjajući uporišnu točku kuke.

#### • Trupac oslonjen na tlo

Kad se trupac oslanja po cijeloj svojoj dužini, treba ga rezati odozgo (gornje prerezivanje) (sl. 22.A).

- ispillite do otprilike polovice promjera, zatim okrenite trupac i dovršite rezanje sa suprotne strane.

#### • Trupac oslonjen samo na jednom kraju

Kad se trupac oslanja samo na jednom kraju:

- ispillite 1/3 promjera s donje strane (donje prerezivanje) (sl. 23.A);
- zatim trebate napraviti završni rez, gornjim prerezivanjem sve do susretanja prvog reza (sl. 23.B).

#### • Trupac oslonjen na oba kraja

Kad se trupac oslanja na oba kraja:

- ispillite 1/3 promjera počevši od gornje strane (gornje prerezivanje) (sl. 24.A);
- zatim trebate napraviti završni rez, donjim prerezivanjem donje 2/3 sve do susretanja prvog reza (sl. 24.B).

#### • Trupac na nagibu

Prilikom prerezivanja trupca na nagibu, trebate uvijek stajati uzvodno (sl. 25).

Za vrijeme dovršavanja reza a radi održavanja kontrole tijekom rada, morate smanjiti pritisak rezanja bez otpuštanja ručaka stroja. Treba spriječiti da stroj dođe u dodir s tlom.

## 6.6 ZAUSTAVLJANJE

Za zaustavljanje stroja:

1. Otpustite upravljačku ručicu gasa (sl. 12.A).

 **Zupčastom lancu treba nekoliko sekundi da se zaustavi nakon otpuštanja upravljačke ručice gasa.**

Uvijek zaustavite stroj:

- prilikom premještanja iz jednog radnog područja na drugo.

 **Tijekom premještanja nemojte nikad držati prst na sigurnosnom gumbu kako biste izbjegli slučajna pokretanja.**

## 6.7 NAKON KORIŠTENJA

1. Pritisnite gumb za blokiranje koji se nalazi na bateriji na stroju (sl. 26.A), izvadite bateriju iz njezinog sjedišta (sl. 26.K) i napunite je (odl. 7.2.2);
2. montirajte zaštitni poklopac vodilice (sl. 1.J);
3. prije spremanja stroja u bilo kakvu prostoriju, pustite motor da se ohladi;
4. popustite pričvrсну maticu vodilice ili gumb kako biste smanjili zategnutost lanca (odl. 6.1.3);
5. temeljito očistite stroj od prašine i trunaka te uklonite s lanca sve tragove piljenja ili naslage ulja (odl. 7.4);
6. kontrolirajte da nema olabavljenih ili oštećenih komponenti. Ako treba, zamijenite oštećene komponente te zategnite vijke i zavrtnje koji su eventualno popustili.

**VAŽNO** Uvijek izvadite bateriju (odl. 7.2.2) i montirajte štitičnik noža svaki put kad stroj ostavljate radi nekorištenja ili bez nadzora.



## 7. REDOVNO ODRŽAVANJE

### 7.1 OPĆENITO

**⚠ Sigurnosne upute koje treba slijediti navode se u 2. pog. Strogo poštujte te naznake kako se ne biste suočili s ozbiljnim rizicima ili opasnostima.**

**⚠ Prije obavljanja bilo kakve kontrole, čišćenja ili zahvata održavanja/podešavanja na stroju:**

- **Zaustavite stroj i ugasite motor;**
- **Pričekajte da se lanac zaustavi;**
- **Izvadite bateriju iz njezinog sjedišta;**
- **Stavite zaštitni poklopac vodilice, osim u slučajevima vršenja zahvata na samoj vodilici ili na lancu;**
- **Pričekajte da se motor dovoljno ohladi;**
- **Pročitajte odgovarajuće upute;**
- **Nosite odgovarajuću odjeću, radne rukavice i zaštitne naočale;**

- Učestalost i vrste zahvata sažeto se navode u "Tablici održavanja". Cilj tablice je pomoći vam u održavanju učinkovitosti i sigurnosti vašeg stroja. U njoj se navode glavni zahvati i vremenski razmaci predviđeni za svaki od njih. Izvršite odgovarajući postupak prema prvom roku koji nastupi.
- Korištenje rezervnih dijelova i dodatne opreme koji nisu originalni i/ili nisu pravilno montirani može negativno utjecati na rad i na sigurnost stroja. Proizvođač otklanja bilo kakvu odgovornost u slučaju oštećenja, nesreća ili ozljeda koje su prouzročili rečeni proizvodi.
- Originalne rezervne dijelove možete nabaviti u servisnim radionicama i kod ovlaštenih prodavača.

**VAŽNO** Sve radnje održavanja i podešavanja koje se ne opisuju u ovom priručniku mora izvršiti vaš prodavač ili specijalizirani centar.

### 7.2 BATERIJA

#### 7.2.1 Autonomija baterije

Na autonomiju baterije utječu uglavnom:

- a. okolišni čimbenici, koji proizvode veću potrebu za energijom:
  - rezanje stabala i grana prevelikih dimenzija.
- b. ponašanje rukovatelja koji bi morao izbjegavati:
  - česta paljenja i gašenja za vrijeme rada;
  - uporabu neprikladne tehnike rezanja u odnosu na posao koji treba obaviti (odl. 6.5).

Kako biste optimizirali autonomiju baterije, uputno je uvijek:

- rezati drvo kad je suho;
- koristiti najpogodniju tehniku s obzirom na rad koji treba obaviti.

U slučaju da stroj želite koristiti u radnim sesijama duljim od onih koje omogućuje standardna baterija, možete:

- kupiti još jednu standardnu bateriju kako biste odmah zamijenili onu ispražnjenu, bez ugrožavanja neprekidnosti korištenja;

#### 7.2.2 Vađenje i punjenje baterije

1. Pritisnite gumb za blokiranje koji se nalazi na bateriji (sl. 26.A) i izvadite bateriju (sl. 26.K);
2. Stavite bateriju u punjač baterije i spojite punjač baterije na električnu utičnicu čiji napon odgovara onom navedenom na pločici (sl. 27).
3. Potpuno je napunite pridržavajući se uputa iz priručnika za bateriju/punjač baterije.

**NAPOMENA** Baterija ima zaštitu koja sprječava punjenje ako okolna temperatura nije između 4~40 °C.

**NAPOMENA** Bateriju možete napuniti u bilo kom trenutku, pa i djelomično, bez opasnosti od oštećenja.

#### 7.2.3 Ponovno montiranje baterije na stroj

Poslije dovršenog punjenja:

1. Izvadite bateriju iz njezinog sjedišta na punjaču baterije (po okončanom punjenju, izbjegavajte je dugo držati pod punjenjem) i odspojite punjač baterije iz električne mreže (sl. 28);
2. Stavite bateriju u njezino sjedište na stroju (sl. 13.K);
3. gurnite bateriju do kraja sve dok ne začujete "klik" kojim se ona blokira u položaju i osigurava se električni kontakt.

### 7.3 DOLJEVANJE U SPREMNIK ULJA ZA LANAC

**NAPOMENA** Blizu čepa spremnika ulja za lanac (sl. 29.A) prisutan je sljedeći simbol:



Spremnik ulja za lanac

**VAŽNO** Koristite se isključivo specifičnim uljem za motorne pile ili mazivim uljem za motorne pile. Nemojte rabiti ulja koja sadrže nečistoće kako se ne bi začepio filter u spremniku i nepopravljivo oštetila pumpa za ulje.

Uporaba kvalitetnog ulja od bitnog je značaja za djelotvorno postizanje reznih dijelova stroja; rabljeno ili nekvalitetno ulje štetno djeluje na podmazivanje i smanjuje trajnost lanca i vodilice.

**VAŽNO** *Nemojte nikad stavljati u pogon lanac ako nema dovoljno ulja: tako se, naime, može oštetiti motorna pila i ugroziti njezina sigurnost.*

Kontrolirajte količinu ulja u motornoj pili pomoću indikatora razine ulja (sl. 29.B).

Ako je razina ulja niska, nadolijte slijedeći korake u nastavku:

1. Odvijte i skinite poklopac (sl. 29.A) sa spremnika ulja.
2. Ulijte ulje u spremnik i pratite njegovu razinu pomoću odgovarajućeg indikatora (sl. 29.B).
3. Uvjerite se da tijekom punjenja u spremnik ulja ne uđe nečistoća.
4. Vratite na mjesto poklopac za ulje i zategnite ga.

## 7.4 ČIŠĆENJE

### 7.4.1 Čišćenje stroja i motora

Nakon svakog završetka rada temeljito očistite stroj od prašine i trunaka.

- Kako bi se smanjio rizik od požara, održavajte stroj, a naročito motor, čiste od ostataka lišća, grana ili viška masnoće.
- Nakon uporabe uvijek očistite stroj čistom i vlažnom krpom, namočenom neutralnim sredstvom za čišćenje.
- Uklonite svaki trag vlage služeći se mekanom i suhom krpom. Vлага može izazvati rizik od električnog udara.
- Plastične dijelove ili ručke nemojte čistiti agresivnim sredstvima za čišćenje ili otapalima.
- Nemojte koristiti vodene mlazove i pazite da se motor i električne komponente ne smooče.
- Kako biste izbjegli pregrijavanje i oštećenja motora ili baterije, uvijek se uvjerite da su usisne rešetke za zrak za hlađenje čiste i slobodne od trunaka.

### 7.4.2 Čišćenje lanca

Nakon svake uporabe uklonite s lanca sve tragove piljenja ili naslage ulja.

U slučaju velike zaprljanosti ili zasmoljenja, demontirajte lanac i ostavite ga u nekoj posudi da se nekoliko sati moči u specifičnom sredstvu za čišćenje. Zatim ga isperite u čistoj vodi i prije montiranja na stroj poprskajte prikladnim sprejem protiv hrđe.

## 7.5 HVATAČ LANCA

Prije svake uporabe kontrolirajte stanje hvatača lanca (sl. 1.G) i pobrinite se za popravak u slučaju da se ošteti.

## 7.6 OTVORI ZA PODMAZIVANJE STROJA I VODILICE

SVAKODNEVNO prije uporabe skinite poklopac (odl. 4.2), demontirajte vodilicu i kontrolirajte da se otvori za podmazivanje stroja (sl. 30.A) i vodilice (sl. 30.B) nisu začepili.

## 7.7 PRIČVRŠNE MATICE I VIJCI

- Pazite na zategnutost matica i vijaka, kako biste bili sigurni da je stroj uvijek u sigurnim radnim uvjetima.
- Redovito kontrolirajte jesu li ručke čvrsto pričvršćene.

## 8. IZVANREDNO ODRŽAVANJE

### 8.1 POGONSKI LANČANIK LANCA

Kod svog prodavača često provjeravajte stanje lančanika i zamijenite ga kad njegova istrošenost prijeđe prihvatljivu granicu.

 **Nemojte montirati novi lanac ako je lančanik istrošen i obrnuto.**

### 8.2 ODRŽAVANJE ZUPČASTOG LANCA

 **Radi sigurnosti i učinkovitosti, vrlo je važno da su rezni alati dobro naoštreni.**

 **Pri rukovanju vodilicom i lancem uvijek nosite čvrste radne rukavice.**

Oštrenje lanca je potrebno kad:

- Piljevina sliči prašini.
- Treba veća snaga pri rezanju.
- Rez nije pravocrtan.
- Vibracije se povećavaju.

 **Ako lanac nije dovoljno oštar, povećava se rizik od povratnog udarca (kickback).**

**VAŽNO** *Savjetujemo da oštrenje lanca povjerite specijaliziranom centru, jer će se ono tako izvršiti prikladnim uređajima koji jamče minimalno odstranjivanje materijala te dosljedno oštrenje svih reznih elemenata.*

### 8.2.1 Zamjena zupčastog lanca

Lanac morate zamijeniti kad:

- se dužina reznog elementa smanji na 5 mm ili manje;
- karike na zakovicama imaju pretjerani slobodni hod;
- se rezanje odvija sporo i njegova brzina se ne poboljšava ponovljenim oštrenjima. Lanac se istrošio.

**VAŽNO** Nakon zamjene lanca važno je češće vršiti provjeru njegove zategnutosti zbog nalijeganja lanca.

### 8.3 ODRŽAVANJE VODILICE

**NAPOMENA** Svi zahvati vezani za i vodilicu radnje su za čije besprijekorno obavljanje je, osim uporabe posebnog alata, potrebna i specifična stručnost; preporučljivo je da se iz sigurnosnih razloga uvijek obratite svom prodavaču.

Vodilicu je preporučljivo povremeno okrenuti kako bi se izbjeglo asimetrično trošenje.

Kako biste održali učinkovitost vodilice:

1. podmazujte ležajeve povratnog zupčanika (ako postoji) pomoću posebne štrcaljke (nije u dostavi);
2. čistite žlijeb vodilice odgovarajućim strugačem (nije u dostavi) (sl. 31.A);
3. očistite otvore za podmazivanje (sl. 31.B);
4. pomoću plosnate turpije odstranjujte srh s bočnih strana te ujednačavajte razinu između utora.

#### 8.3.1 Zamjena vodilice

Vodilicu se mora zamijeniti kad:

- je dubina žlijeba manja od visine pogonskih karika (koje ne smiju nikada dodirivati dno);
- je unutarnja stijenka utora toliko istrošena da se lanac naginje bočno.

## 9. SKLADIŠTENJE

### 9.1 SKLADIŠTENJE STROJA

Što treba učiniti u slučaju skladištenja stroja:

1. Izvadite bateriju iz njezinog sjedišta i pobrinite se za njezino punjenje.
2. Stavite zaštitni poklopac vodilice;
3. Pričekajte da se motor dovoljno ohladi.
4. Očistite stroj (odl. 7.4).
5. Kontrolirajte da nema olabavljenih ili oštećenih komponenti. Ako treba, zamijenite oštećene

komponente te zategnite vijke i zavrtnje koji su eventualno popustili ili kontaktirajte ovlašteni servisni centar.

### 6. Stroj skladištite:

- u suhom prostoru;
- zaštićen od vremenskih nepogoda;
- na djeci nedostupnom mjestu;
- uvjerivši se da ste izvadili ključeve ili alate kojima ste se služili pri održavanju;
- na okolnoj temperaturi između -20 °C i 85 °C.

### 9.2 SKLADIŠTENJE BATERIJE

Bateriju treba čuvati u zatvorenim prostorima bez vlage, na temperaturi između:

- 0 °C – 60 °C za 1 mjesec
- 0 °C – 45 °C za 3 mjeseca
- 0 °C – 25 °C za 1 godinu

**NAPOMENA** U slučaju duljeg nekorištenja, napunite bateriju svaka dva mjeseca radi dulje trajnosti.

## 10. PREMJEŠTANJE I PRIJEVOZ

Što morate napraviti svaki put kad stroj treba premjestiti, podignuti, prevoziti ili nagnuti:

- Zaustavite stroj;
- Pričekajte da se lanac zaustavi;
- Izvadite bateriju iz njezinog sjedišta i pobrinite se za njezino punjenje;
- Stavite zaštitni poklopac vodilice;
- Pričekajte da se motor dovoljno ohladi;
- Nosite čvrste radne rukavice;
- Uхватite stroj isključivo za ručke i usmjerite vodilicu suprotno od smjera kretanja.

Kad se stroj prevozi nekim vozilom trebate:

- stroj prikladno učvrstite pomoću užadi ili lanaca;
- namjestite ga tako da ne predstavlja opasnost ni za koga.

## 11. SERVISIRANJE I POPRAVKI

Ovaj priručnik pruža sve potrebne naznake za rukovanje strojem i njegovo pravilno osnovno održavanje koje obavlja korisnik. Sve zahvate podešavanja i održavanja koji nisu opisani u ovom priručniku mora obaviti vaš prodavač ili specijalizirani centar, koji raspolažu potrebnim znanjem i opremom, kako bi se osiguralo pravilno izvršavanje posla i očuvali prvobitni stupanj sigurnosti i stanja stroja.

Zahvati izvršeni u neprimjerenim strukturama ili od strane nekvalificiranog osoblja poništavaju bilo koji oblik jamstva i bilo kakve obaveze ili odgovornosti proizvođača.

- Samo ovlaštene servisne radionice mogu vršiti popravke i održavanje pod jamstvom.

- Ovlaštene servisne radionice koriste isključivo originalne rezervne dijelove. Originalni rezervni dijelovi i dodatna oprema razvijeni su upravo za ove strojeve.
- Neoriginalni rezervni dijelovi i dodatna oprema nisu odobreni; primjena neoriginalnih rezervnih dijelova i dodatne opreme poništava jamstvo.
- Preporučujemo da stroj jednom godišnje povjerite ovlaštenoj servisnoj radionici radi održavanja, servisiranja i kontrole sigurnosnih naprava.

## 12. ŠTO JAMSTVO POKRIVA

Jamstvo pokriva sve greške u materijalu i u proizvodnji. Korisnik mora pažljivo slijediti sve upute koje se daju u priloženoj dokumentaciji.

Jamstvo ne pokriva oštećenja do kojih je došlo zbog:

- Nepoznavanja popratne dokumentacije.
  - Nepažnje.
  - Neprimjerene ili nedopuštene uporabe i montaže.
  - Korištenja neoriginalnih rezervnih dijelova.
  - Korištenja dodatne opreme koju ne dostavlja ili nije odobrio proizvođač.
- Osim toga, jamstvo ne pokriva:
- Normalno trošenje potrošnog materijala kao što su rezni alati, sigurnosni vijci.
  - Normalno trošenje.

Kupca štite zakoni vlastite države. Ovo jamstvo ni na koji način ne ograničava prava kupca predviđena zakonima njegove države.

## 13. TABLICA ODRŽAVANJA

Zahvat	Učestalost		Odlomak
	Prvi put	Zatim svakih	
<b>STROJ</b>			
Kontrola svih pričvršćenja	-	Prije svake uporabe	7.7
Sigurnosne kontrole/provjera upravljačkih elemenata	-	Prije svake uporabe	6.2
Kontrola hvatača lanca	-	Prije svake uporabe	7.5
Opće čišćenje i kontrola	-	Na završetku svake uporabe	7.4
Čišćenje lanca	-	Na završetku svake uporabe	7.4.2
Kontrola otvora za podmazivanje stroja i vodilice	-	Prije svake uporabe	7.6
Kontrola pogonskog lančanika lanca	-	1 mjesečno	8.1*
Održavanje lanca	-	-	8.2*

\* Zahvati koje mora izvršiti vaš prodavač ili ovlašteni servisni centar

Zahvat	Učestalost		Odlomak
	Prvi put	Zatim svakih	
Održavanje vodilice	-	-	8.3
Nadolijevanje do potrebne razine ulja za lanac	-	Prije svake uporabe	7.3

\* Zahvati koje mora izvršiti vaš prodavač ili ovlašteni servisni centar

#### 14. UTVRĐIVANJE NEPOGODNOSTI

NEPOGODNOST	MOGUĆI UZROK	RJEŠENJE
1. Pri aktiviranju upravljačke ručice gasa i gumba za blokiranje stroj se ne pokreće.	Nema baterije ili je niste pravilno namjestili	Uvjerite se da je baterija dobro smještena (odl. 7.2.3).
	Prazna baterija	Provjerite stanje napunjenosti i ponovno napunite bateriju (odl. 7.2.2).
	Stroj se ošteti	Nemojte koristiti stroj Izvadite bateriju i kontaktirajte servisni centar.
2. Motor se zaustavlja za vrijeme rada	Niste pravilno namjestili bateriju	Uvjerite se da je baterija dobro smještena (odl. 7.2.3).
	Prazna baterija	Provjerite stanje napunjenosti i ponovno napunite bateriju (odl. 7.2.2).
	Stroj se ošteti	Nemojte koristiti stroj Izvadite bateriju i kontaktirajte servisni centar.
	Intervenira jedna zaštita motora	Pričekajte 15 min da se stroj ohladi, zatim ga ponovno pokrenite
3. Dok su gumb za blokiranje gasa i upravljačka ručica gasa aktivirani, lanac se ne kreće	Prekomjerna zategnutost lanca	Prilagodite zategnutost lanca (odl. 6.1.3).
	Problemi s vodilicom i lancem	Kontrolirajte okreće li se lanac slobodno te da se utori vodilice nisu deformirali (odl. 8.2, 8.3).
	Stroj se ošteti.	Nemojte koristiti stroj. Odmah zaustavite stroj, izvadite bateriju i Kontaktirajte servisni centar.
4. Lanac na završnom dijelu vodilice se pregrijava i dimi.	Prekomjerna zategnutost lanca	Prilagodite zategnutost lanca (odl. 6.1.3).
	Spremnik ulja za podmazivanje je prazan.	Dolijte ulje za podmazivanje u spremnik (odl. 7.3).
5. Motor nepravilno radi ili nema snage pod opterećenjem	Problemi s vodilicom i lancem	Kontrolirajte okreće li se lanac slobodno te da se utori vodilice nisu deformirali.

6. Ulje ne izlazi	Loša kvaliteta ulja	Dok je motor hladan, ispraznite spremnik, odzračite njega i vodove tekućinom za čišćenje te zamijenite ulje.
	Začepljeni otvori za podmazivanje	Očistite otvore za podmazivanje (odl. 7.6).
7. Stroj je udario u strano tijelo	Oštećenje ili olabavljeni dijelovi.	Zaustavite stroj (odl. 6.6). Utvrdite eventualna oštećenja. Kontrolirajte ima li olabavljenih dijelova i zategnite ih. Pobrinite se za izvršavanje provjera, zamjena ili popravaka u ovlaštenom servisnom centru.
8. Primjećuje se buka i/ili pretjerano vibriranje za vrijeme rada	Dijelovi su se olabavili ili oštetili	Zaustavite stroj, izvadite bateriju i: <ul style="list-style-type: none"> <li>– kontrolirajte oštećenja;</li> <li>– kontrolirajte ima li olabavljenih dijelova i zategnite ih;</li> <li>– pobrinite se za popravak ili zamjenu oštećenih dijelova dijelovima jednakovrijednih karakteristika.</li> </ul>
9. Stroj se dimi tijekom rada	Stroj se ošteti	Nemojte koristiti stroj. Odmah zaustavite stroj, izvadite bateriju i Kontaktirajte servisni centar.
10. Autonomija baterije je slaba	Teški uvjeti rada s većom potrošnjom struje	Optimizirajte korištenje (odl. 7.2.1).
	Baterija nije dovoljna za radne potrebe	Koristite drugu ili pojačanu bateriju (odl. 7.2.1).
	Kapacitet baterije se snizio	Kupite novu bateriju.
11. Punjač baterije ne puni bateriju	Niste pravilno namjestili bateriju u punjač baterije	Provjerite je li pravilno namještena (odl. 7.2.2).
	Nepogodni okolni uvjeti	Punjenje obavljajte u prostoriji prikladne temperature (vidi priručnik s uputama za bateriju/punjač baterije).
	Prljavi kontakti	Očistite kontakte.
	Nema napona u punjaču baterije	Kontrolirajte je li utikač ukopčan i ima li napona u električnoj utičnici.
	Neispravan punjač baterije	Zamijenite originalnim rezervnim dijelom.
		Ako nepogodnost ustraje, pogledajte priručnik za bateriju/punjač baterije.

Ako nepogodnosti ustraju i nakon primjene opisanih rješenja, kontaktirajte svog prodavača.

## 15. DODATNA OPREMA PO NARUDŽBI

### 15.1 BATERIJE

Raspoložive su baterije različitih kapaciteta, radi prilagođavanja specifičnim potrebama rada (sl. 32). Popis homologiranih baterija za ovaj stroj nalazi se u tablici "Tehnički podaci".

### 15.2 PUNJAČ BATERIJE

Uređaj koji služi za punjenje baterije (sl. 33).

### 15.3 VODILICE I LANCI

U "Tablici za pravilno kombiniranje vodilice i lanca" nabrajaju se sve moguće kombinacije vodilice i lanca. Osim toga, u toj istoj tablici daju

se i karakteristični podaci o lancima i o vodilicama homologiranim za svaki pojedini stroj.

 ***Kao rezervne dijelove koristite samo vodilice i lance koji se navode u tablici. Uporaba neodobrenih kombinacija može prouzročiti ozbiljne osobne ozljede i oštećenje stroja.***

 ***Budući da korisnik slobodno i po vlastitom sudu vrši izbor, primjenu i korištenje vodilice i lanca, on prihvaća i svu odgovornost za bilo kakvu štetu koja bi mogla proizaći iz tih radnji. U slučaju dvojbe ili slabog poznavanja specifičnosti pojedine vodilice ili lanca, potrebno je kontaktirati vlastitog prodavača ili specijalizirani vrtni centar.***



## TARTALOMJEGYZÉK

1. ÁLTALÁNOS TUDNIVALÓK.....	1
2. BIZTONSÁGI ELŐÍRÁSOK .....	2
3. ISMERKEDJEN MEG A GÉPEL!.....	6
3.1 A gép leírása és rendeltetészerű használata.....	7
3.2 Biztonsági jelzések .....	7
3.3 A fő alkatrészek.....	8
3.4 Azonosító címke.....	8
4. ÖSSZESZERELÉS .....	8
4.1 Alkatrészek az összeszereléshez.....	9
4.2 A vezetőlemez és a fogaslánc felszerelése.....	9
5. VEZÉRLÉSEK .....	9
5.1 Indítókar .....	9
5.2 Indítókar rögzítő GOMB .....	9
5.3 Láncfék.....	9
6. A GÉP HASZNÁLATA .....	10
6.1 Előkészítő műveletek .....	10
6.2 Biztonsági ellenőrzések .....	10
6.3 Indítás .....	11
6.4 Munkavégzés.....	11
6.5 Erdőgazdasági munkák.....	12
6.6 Leállítás.....	13
6.7 A használat után .....	13
7. RENDSZERES KARBANTARTÁS.....	14
7.1 Általános tudnivalók .....	14
7.2 Akkumulátor .....	14
7.3 A láncolaj feltöltése .....	15
7.4 Tisztítás.....	15
7.5 Láncleállító csap .....	15
7.6 A gép és a vezetőlemez kenőnyílásai.....	15
7.7 Rögzítő csavarok és anyák.....	15
8. RENDKÍVÜLI KARBANTARTÁS.....	15
8.1 Láncműzög fogaskerék.....	15
8.2 A fogaslánc karbantartása .....	15
8.3 A vezetőlemez karbantartása.....	16
9. TÁROLÁS.....	16
9.1 A gép tárolása.....	16
9.2 Az akkumulátor tárolása.....	16
10. A GÉP MOZGATÁSA ÉS SZÁLLÍTÁSA .....	16
11. SZERVIZSZOLGÁLTAT ÉS JAVÍTÁS .....	17
12. A JÓTÁLLÁS ÉRVÉNYESSÉGE .....	17
13. KARBANTARTÁSI TÁBLÁZAT .....	17
14. A PROBLÉMÁK AZONOSÍTÁSA.....	18
15. RENDELHETŐ KIEGÉSZÍTŐK .....	20
15.1 Akkumulátorok .....	20
15.2 Akkumulátortöltő .....	20
15.3 Vezetőlemezek és láncok.....	20

## 1. ÁLTALÁNOS TUDNIVALÓK

### 1.1 HOGYAN KELL A HASZNÁLATI UTASÍTÁST ÉRTELMEZNI

A használati utasítás szövegében néhány, a biztonság vagy a használat szempontjából különösen fontos információt tartalmazó bekezdést eltérő módon kiemeltünk az alábbi kritérium szerint:

**MEGJEGYZÉS** vagy **FONTOS** az előző részekben feltüntetettekre vonatkozó pontosításokat, vagy egyéb információt tartalmaz a célból, hogy segítsen elkerülni a gép megrongálódását, illetve egyéb károk okozását.

A  szimbólum veszélyt jelez. A figyelmeztetés be nem tartása a kezelő vagy más személyek sérülését, illetve károkat okozhat.

.....  
 • A szürke pontokkal jelölt kerettel .....  
 • kiemelt szakaszok opciós jellemzőket .....  
 • tartalmaznak, amelyek nincsenek meg a .....  
 • jelen használati utasításban leírt összes .....  
 • géptípussal. Ellenőrizze, hogy az Ön .....  
 • gépen jelen vannak-e ezek a jellemzők. ....

Az összes „elülső”, „hátsó”, „jobb” és „bal” megjelölést a kezelő munkavégzési helyéből kell értelmezni.

### 1.2 HIVATKOZÁSOK

#### 1.2.1 Ábrák

A jelen használati útmutatóban található ábrák számozása: 1, 2, 3 stb.

Az ábrákon látható alkatrészeket az A, B, C stb. betűk jelölik.

A 2. ábrán látható C alkatrészeire való hivatkozás jelölése tehát: „Lásd a 2.C ábrát” vagy egyszerűen „(2.C ábra)”.

Az ábrák csak illusztrációk. A valós alkatrészek eltérhetnek az ábrán láthatóktól.

#### 1.2.2 Címek

A használati utasítás fejezeteire és szakaszokra oszlik. A „2.1. Betanítás” c. szakasz a „2. Biztonsági



előírások” c. fejezet alcíme. A címekre vagy szakaszokra való hivatkozásokat a számozott szak. illetve fej. rövidítések jelölik. Például: “2. fej.” vagy “2.1. szak.”.

## 2. BIZTONSÁGI ELŐÍRÁSOK

### 2.1 ÁLTALÁNOS BIZTONSÁGI FIGYELMEZTETÉSEK AZ ELEKTROMOS SZERSZÁMOKHOZ

 **FIGYELEM** Olvasson el minden biztonsági figyelmeztetést és minden útmutatást. A figyelmeztetések és utasítások be nem tartása áramütést, tüzesetet és/vagy súlyos sérüléseket okozhat.

Őrizzen meg minden figyelmeztetést és útmutatást, hogy a későbbiekben is át tudja őket tekinteni.

A figyelmeztetéseknél említett „elektromos szerszám” kifejezés az Ön akkumulátorral (vezeték nélkül) táplált készülékére vonatkozik.

- 1) **A munkavégzés területének biztonsága**
  - a) **Tartsa tisztán és világítsa meg jól a munkavégzés területét.** A sötét és rendetlen területeken nagyobb a balesetveszély.
  - b) **Kerülje az elektromos szerszám használatát robbanásveszélynek kitett helyeken, gyúlékony folyadékok, gáz vagy por jelenléte esetén.** Az elektromos szerszámok szikrákat képeznek, melyek lángra lobbanthatják a port vagy a gőzöket.
  - c) **Az elektromos szerszám használata alatt tartsa távol a gyermekeket és a kívülállókat.** A figyelmetlenség a szerszám feletti uralmának elvesztéséhez vezethet.
- 2) **Elektromos biztonság**
  - a) **Az elektromos szerszám villásdugói legyenek a dugaljnak megfelelőek. Ne végezzen semmilyen módosítást a villásdugón. Ne használjon villásdugó adaptereket földeléssel rendelkező elektromos szerszámokhoz.** A nem módosított villásdugók és a megfelelő aljzatok használata csökkenti az áramütés kockázatát.
  - b) **Kerülje a testnek a földelt felületekkel történő érintkezését, mint például csövek, radiátorok, tűzhelyek és hűtők.** Ha a teste földelve van, ez növeli az áramütés kockázatát.
  - c) **Ne tegye ki az elektromos szerszámokat esőnek vagy nedvességnek.** Az elektro-

mos szerszámba beszivárgó víz növeli az elektromos áramütés kockázatát.

- d) **Ne használja a vezetéket nem megfelelő módon. Soha ne használja a vezetéket az elektromos szerszám szállítására, vontatására vagy a szerszám csatlakozásának bontásához. Tartsa a vezetéket hőforrásoktól, olajtól, éles szélektől illetve mozgó részeketől távol.** A sérült vagy összegubancolódott vezeték növeli az elektromos áramütés kockázatát.
  - e) **Amikor a szabadban használja az elektromos szerszámot, alkalmazzon a kültéri használatnak megfelelő hosszabbítót.** A kültéri használatnak megfelelő kábel alkalmazása csökkenti az áramütés kockázatát.
  - f) **Ha nem kerülhető el az elektromos szerszám használata nedves környezetben, alkalmazzon differenciál-megszakítóval (RCD-Residual Current Device) védett tápellátást.** Az RCD használata csökkenti az áramütés kockázatát.
- ### 3) Személyes biztonság
- a) **Legyen figyelmes, ellenőrizze, amit csinál, és használja a józan ésszt, amikor elektromos szerszámmal dolgozik. Ne használja a szerszámot ha fáradt, vagy ha kábítószert, alkoholt illetve gyógyszerek hatása alatt áll.** Egy pillanatnyi figyelmetlenség az elektromos szerszám használata alatt súlyos személyi sérülésekhez vezethet.
  - b) **Használjon védőöltözetet. Hordjon mindig védőszemüveget.** Megfelelő védőfelszerelés használata, mint például porvédő maszk, csúszásgátló cipő, védősisak vagy fülvédő, csökkenti a személyi sérülések veszélyét.
  - c) **Kerülje a véletlenszerű elindítást. Győződjön meg arról, hogy a készülék ki legyen kapcsolva, mielőtt behelyezné az akkumulátort, illetve mielőtt az elektromos szerszámot felvenné, vagy szállítaná.** Egy elektromos szerszámot úgy szállítani, hogy az ujj a kapcsolón van, vagy az akkumulátort behelyezni úgy, hogy a kapcsoló az „ON” álláson van, a balesetveszély kockázatát növeli.
  - d) **Minden kulcsot vagy szabályozó szerszámot távolítson el, mielőtt az elektromos szerszámot elindítaná.** Egy kulcs vagy szerszám, mely egy forgó résszel érintkezik, személyi sérüléseket okozhat.
  - e) **Ne veszítse el egyensúlyát. Gondoskodjon mindig megfelelő támaszról és őrizze meg egyensúlyát.** Ez lehetővé teszi az

elektromos szerszám jobb ellenőrzését váratlan helyzetekben is.

- f) **Öltözzön megfelelően. Ne hordjon bő ruhát, vagy ékszereket. Tartsa a haját, a ruháját és a kesztyűjét a mozgó részekről távol.** Lógó ruhák, ékszerek, vagy a hosszú haj beakadhat a mozgó részekbe.
- g) **Amennyiben porleszívó és -gyűjtő berendezésekhez csatlakoztatható szerkezetek vannak a gépen, ellenőrizze, hogy megfelelő-e a csatlakoztatásuk és a használatuk.** Ezeknek a szerkezeteknek a használata csökkentheti a porral kapcsolatos kockázatokat.
- h) **Ügyeljen arra, hogy a gép gyakori használatával szerzett tapasztalat ne hogy könnyelművé tegye Önt és emiatt figyelmen kívül hagyja a biztonsági előírásokat.** Egy gondatlan mozdulat súlyos sérülést okozhat a másodperc töredéke alatt!

#### 4) Az elektromos szerszám használata és védelme

- a) **Ne terhelje túl az elektromos szerszámot. A végezendő munkának megfelelő elektromos szerszámot használjon.** A megfelelő elektromos szerszámmal a munka jobban és biztonságosabban végezhető a számára előírányzott sebességén.
- b) **Ne használja az elektromos szerszámot, ha a kapcsolóval nem tudja azt szabályosan elindítani, vagy leállítani.** Olyan elektromos szerszám, mely nem vezérelhető a kapcsolóján keresztül, veszélyes és mindenképpen meg kell javítani.
- c) **Vegye ki az akkumulátort a helyéből, mielőtt az elektromos szerszámon szabályozást végezne, azon tartozékokat cserélné, vagy mielőtt eltenné.** Ezek a biztonsági óvintézkedések csökkentik az elektromos szerszám véletlenszerű elindulásának veszélyét.
- d) **Amikor az elektromos szerszámokat nem használja, a gyermekek elől elzártn kell azokat tárolni, továbbá az elektromos szerszám használatát ne engedje meg olyan személyeknek, akik nem ismerik magát a szerszámot és a jelen használati utasítást.** Az elektromos szerszámok veszélyesek a tapasztalatlan használók kezében.
- e) **Gondoskodjon az elektromos szerszámok karbantartásáról.** Ellenőrizze, hogy a mozgó részek megfelelően legyenek beállítva és szabadon tudjanak mozogni, hogy ne legyenek megrongálódott alkatrészek, illetve ne álljon fenn bármilyen olyan állapot, mely az elektromos szerszám működését befolyásolhatja. Károsodás esetén az elektromos szer-

számot még használat előtt meg kell javítani. Számos baleset a nem megfelelő karbantartásból származik.

- f) **A vágószerveket tartsa jól élezetten és tisztán.** A vágószervek megfelelő karbantartása, jól élezett vágóélekkel csökkenti a beakadások veszélyét és könnyebben is kezelhetők.
  - g) **Az elektromos szerszámot és annak tartozékait a feltüntetett útmutatásoknak megfelelően használja, figyelembe véve a munkavégzés körülményeit és a végezendő munka típusát.** Egy elektromos szerszám rendeltetésétől eltérő használata veszélyhelyzeteket idézhet elő.
  - h) **Tartsa szárazon, tisztán, zsír- és olajmentesen a markolatokat.** A síkos markolat nem teszi lehetővé a szerszám biztonságos kezelését és ellenőrzését váratlan helyzetekben.
- #### 5) Az akkumulátoros szerszámok használata és a használati óvintézkedések
- a) **Kizárólag a gyártó által megadott töltővel végezze a töltést.** Egy adott akkumulátor-típushoz tartozó töltő tűzveszélyes lehet, ha másik akkumulátor-típusokhoz alkalmazzák.
  - b) **Az elektromos szerszámokat kizárólag az előírt akkumulátor-típusokkal szabad használni.** Más akkumulátor-típusok használata sérülést okozhat és tűzveszélyes lehet.
  - c) **Amikor az akkumulátor nincs használatban, tárolja fém tárgytól** - irodai kapcsolóktól, aprópénztől, kulcsoktól, szögektől, csavaroktól és egyéb apró tárgytól - távol, mivel azok a két kapocs összekötését okozhatják. Az akkumulátor kapcsai közötti rövidzárlat égési sérülést vagy tüzet okozhat.
  - d) **A rossz állapotban levő akkumulátorból folyadék szivároghat: kerülje az érintkezést. Véletlen érintkezés esetén azonnal öblítse le vízzel. Ha a folyadék a szembe kerül, forduljon azonnal orvoshoz.** Az akkumulátorból kiömlött folyadék bőrirritációt vagy égési sebeket okozhat.
  - e) **Ne használjon sérült vagy módosított akkumulátort vagy eszközt.** A sérült vagy módosított akkumulátorok előre nem látható működést produkálhatnak, ez tűzveszélyt, robbanásveszélyt vagy sérüléseket okozhat.
  - f) **Ne tegye ki tűznek vagy túl magas hőmérsékletnek az akkumulátor egységet.** A tűznek vagy a 130 °C-ot meghaladó hőmérsékletnek kitélt robbanást okozhat. MEGJEGYZÉS A "130 °C"-ként megadott

hőmérséklet egyenértékű "265 °F" hőmérséklettel.

- g) **Tartsa be a feltöltésre vonatkozó összes előírást és ne töltse fel az akkumulátort az előírt hőmérséklettartományon kívüli hőmérsékleten.** A nem megfelelő vagy az előírt határértékeken kívüli hőmérsékleten történő feltöltés károsíthatja az akkumulátort és növelheti a tűzveszély kockázatát.

## 6) Szervizszolgálat

- a) **Az elektromos szerszám javítását szakembernek kell végeznie csakis eredeti cseralkatrészek felhasználásával.** Ez lehetővé teszi, hogy az elektromos szerszám biztonsága megőrzésre kerüljön.
- b) **Soha ne javítsa meg a sérült akkumulátorokat.** Az akkumulátorok karbantartását kizárólag a gyártó vagy a felhatalmazott szolgáltatók végezhetik.

## 2.2 SPECIÁLIS BIZTONSÁGI ELŐÍRÁSOK MOTOROS FŰRÉSZEKHEZ ÉS ELEKTROMOS FŰRÉSZEKHEZ

- a) **A láncfűrész működése alatt tartsa távol minden testrészét a fogaslánctól. A láncfűrész beindítása előtt ellenőrizze, hogy a fogaslánc semmivel se érintkezzen.** A láncfűrész használata alatt egyetlen pillanatnyi figyelmetlenség is elég ahhoz, hogy a ruházat vagy a testrészek a fogasláncba akadjanak.
- b) **Jobb kezével mindig a hátsó markolatnál és bal kezével az elülső markolatnál tartsa a fűrész.** Soha ne fogja fordított kézzel a láncfűrész, mivel ez növeli a személyi sérülés veszélyét.
- c) **Az elektromos szerszámot kizárólag a markolat szigetelt felületénél fogja meg, mivel a fogaslánc érintkezhet a rejtett vezetékkel.** Ha a fogaslánc érintkezik egy feszültség alatt levő vezetékkel, a szerszám fém részei is feszültség alá kerülhetnek, és a gépkezelőt érő áramütést okozhatnak.
- d) **Viseljen biztonsági védőeszköveget és zajvédő felszerelést. Ajánlott további fej-, kéz- és lábvédő eszközök használata.** Megfelelő védőruházat viselése csökkenti a repülő szilánkok és a fűrész fogaival való véletlen érintkezés okozta testi sérüléseket.
- e) **Ne működtesse a motoros fűrész fán, létrán, tetőn vagy egyéb nem stabil felületen állva.** A motoros fűrész ilyen használata súlyos személyi sérülésekhez vezethet.
- f) **Mindig tartsa a lábát megfelelő támaszon, és csak akkor használja a láncfűrész, ha rögzített, biztonságos és sík felületen áll.** A

csúszós vagy instabil felületek, mint például a lépcsők, egyensúlyvesztést vagy a láncfűrész feletti uralom elvesztését okozhatják.

- g) **Amikor egy terhelés alatt levő ágat vág le, ügyeljen a visszautés veszélyére.** Amikor a farostok feszültsége kienged, a visszacsapódó ág megévelheti a fűrész és/vagy a felhasználót, aki így elvesztheti a fűrész feletti uralmát.
- h) **Különös óvatossággal járjon el, amikor fiatal bokrokat és cserjéket vág.** A vékony ágak beakadhatnak a fogasláncba és a felhasználó irányába csapódhatnak és egyensúlyvesztést okozhatnak.
- i) **A láncfűrész szállításakor tartsa az elülső markolatnál fogva, amikor ki van kapcsolva, és tartsa távol a testétől. A láncfűrész szállításakor vagy tárolásakor mindig helyezze fel a vezetőlemez burkolatát.** A láncfűrész helyes kezelése révén csökkenthető a mozgó fogaslánccal való véletlenszerű érintkezés kockázata.
- j) **Tartsa be a kenésre, a lánc feszítésére és a vezetőlemez és a lánc cseréjére vonatkozó utasításokat.** A nem megfelelően feszített és kent lánc elszakadhat, ez növeli a visszautés kockázatát.
- k) **Kizárólag fa vágására használja. Ne használja a láncfűrész a rendeltetésszerűtől eltérő használatra. Például: ne használja a láncfűrész fém, műanyag, építési anyagok, vagy egyéb, nem fa anyagok vágására.** A láncfűrésznek a rendeltetésszerűtől eltérő használata veszélyes helyzeteket okozhat.
- l) **Ne próbáljon meg kivágni egy fát, amíg meg nem érti a veszélyeket és azok elkerülésének módját.** A fa kivágásakor a kezelő vagy a közelben tartózkodó személyek súlyos sérülést szenvedhetnek.
- m) **Tartsa be az elakadt anyag eltávolítására, a láncfűrész tárolására és/vagy karbantartására vonatkozó utasításokat.** Ellenőrizze, hogy a kapcsoló ki van-e kapcsolva, és hogy az akkumulátort eltávolította-e. A láncfűrész váratlan működtetése az elakadt anyag eltávolítása vagy karbantartás során súlyos személyi sérülést okozhat.
- n) **Ajánljuk, hogy legalább az első használat során a rönköket fűrészbakra helyezve vágja el.**
- o) **A fűrész láncának élézését és karbantartását felhatalmazott szervizközpontokban végeztesse el.**
- p) **Tartsa szárazon, tisztán, zsír- és olajmentesen a markolatokat** A zsíros, olajos markolat síkos, ezért a szerszám feletti uralom elvesztését okozhatja.

## 2.3 A VISSZAÜTÉS OKAI ÉS MEGELŐZÉSE A KEZELŐ SZÁMÁRA

Visszaütés keletkezhet, ha a vezetőlemez hegye vagy vége egy tárgyhoz ér, vagy ha a **vágás alatt** a fába beszorul a fogaslánc.

A vezetőlemez hegyével való érintkezés egyes esetekben hirtelen fordított reakciót okozhat: a vezetőlemez felfelé és a kezelő felé hátrálkodik.

Ha a fogaslánc a vezetőlemez felső részére szorul, a lánc hirtelen a kezelő felé lökődhet.

A fenti reakciók bármelyike a fűrész feletti uralom elvesztéséhez, és súlyos személyi sérülésekhez vezethet. Ne hagyatkozzon kizárólag a fűrész beépített biztonsági szerkezeteire.

A láncfűrész használatakor tegye meg a szükséges biztonsági intézkedéseket a munka során felépülő baleset- és sérülésveszélyek elkerülésére. A visszaütést a szerszám helytelen használata és/vagy nem megfelelő működtetési módszerek és feltételek okozzák, a visszaütés elkerülhető, ha betartja az alábbi elővigyázatossági intézkedéseket:

**a) Tartsa mindkét kezével erősen a fűrész, hüvelykujjával és ujjaival szorítsa a láncfűrész markolatát, testének és karjának helyzete tegye lehetővé a visszaütés erejével szembeni ellenállást.** Ha megtette az elővigyázatossági intézkedéseket, a felhasználó képes a visszaütés erejét megfelelően kezelni. Ne engedje el a láncfűrész.

**b) Ne nyújtsa ki túl messzire a karját és ne végezzen vágást a vállmagasság felett.** Ezzel megelőzheti a fűrész végének véletlenszerű érintkezését és lehetővé teszi a láncfűrész hatékonyabb irányítását a váratlan helyzetekben.

**c) Kizárólag a gyártó által előírt vezetőlemezt és láncot használjon.** A nem megfelelő cserevezetőlemezek és –láncok láncszakadást és/vagy visszaütést okozhatnak.

**d) Tartsa be a gyártó előírásait a láncfűrész élezésére és karbantartására vonatkozóan.** A mélység szintjének csökkenése a visszaütések számának növekedését okozhatja.

### • Az (akkumulátoros) elektromos láncfűrész alkalmazási technikája

Tartsa be mindig a biztonsági figyelmeztetéseket és a végezendő munka típusának legmegfelelőbb vágási technikákat alkalmazza, a útmutatásoknak és a használati utasításban feltüntetett példáknak megfelelően.

### • Az (akkumulátoros) elektromos láncfűrész biztonságos mozgatása

Minden alkalommal, amikor a gépet mozgatni, vagy szállítani kell:

- kapcsolja ki a motort, várja meg, hogy a lánc megálljon, majd húzza ki a gépet a csatlakozóaljzatból;
- helyezze fel a vezetőlemez-védőt;
- fogja meg a gépet kizárólag a két markolatnál fogva, és a vezetőlemezt fordítsa a haladási iránnyal ellentétes irányba.

Járművel történő szállításkor úgy helyezze a gépet, hogy senkiben ne tehessen kárt, rögzítse megfelelően.

### • Tanácsok kezdőknek

Mielőtt először vágna fát vagy gallyazna, célszerű:

- ezen típusú szerszám használatára vonatkozó betanításon részt venni;
- a jelen használati utasításban feltüntetett biztonsági figyelmeztetéseket és használati útmutatásokat gondosan elolvasni;
- egy, a talajon lévő, vagy fűrészbakon rögzített fatönkön gyakorolni, hogy megfelelő jártasságot szerezzen a gép használatára és a legcélszerűbb vágási technikák tekintetében.

### • Az akkumulátorral működő elektromos szerszámok kezelése és használata

- Az akkumulátor behelyezése előtt ellenőrizze, hogy a készülék ki legyen kapcsolva. Az akkumulátor behelyezése a bekapcsolt elektromos szerszámba balesetveszélyes.
- Az akkumulátorok feltöltéséhez kizárólag a gyártó által ajánlott akkumulátortöltőket használjon! Az akkumulátortöltők általában egy adott típusú akkumulátorhoz valók; ha más típusokkal használják a töltőket, tűzveszélyt okozhatnak.
- Kizárólag az Ön által vásárolt szerszámhoz való akkumulátorokat használjon! Más akkumulátorok használata sérülést okozhat és tűzveszélyes lehet.
- A használaton kívüli akkumulátort tárolja irodai kapcsolóktól, aprópénztől, kulcsoktól, szögektől, csavaroktól és egyéb apró fémtárgyaktól távol, mivel azok az érintkezők rövidzárlatát okozhatják. Az akkumulátor érintkezői közötti rövidzárlat anyagok égését vagy tüzet okozhat.
- A rossz állapotban levő akkumulátorból kifolyhat a folyadék. Ne érintkezzen a folyadékkal. Amennyiben érintkezik a folyadékkal, öblítse le vízzel. Ha a folyadék a szembe kerül, forduljon orvoshoz. Az akkumulátorból kiömlött folyadék bőrirritációt vagy égési sebeket okozhat.
- Ellenőrizze, hogy az akkumulátor jó állapotban van-e és hogy nincsenek-e rajta

sérülés jelei. Ne használja a gépet sérült vagy elhasználadott akkumulátorral.

## 2.4 AKKUMULÁTOR / AKKUMULÁTORTÖLTŐ

### FIGYELEM

**Az itt következő biztonsági előírások kiegészítik az akkumulátortöltő útmutatójában található biztonsági szabályokat.**

- Az akkumulátorok feltöltéséhez kizárólag a gyártó által ajánlott akkumulátortöltőket használjon! A nem megfelelő akkumulátortöltő használata áramütést, túlmelegedést vagy az akkumulátor maró hatású folyadékának kiömlését okozhatja.
- Kizárólag az Ön által vásárolt szerszámhoz való akkumulátorokat használjon! Más akkumulátorok használata sérülést okozhat és tűzveszélyes lehet.
- A használaton kívüli akkumulátort tárolja irodai kapcsoktól, aprópénztől, kulcsoktól, szögektől, csavaroktól és egyéb apró fémtárgyaktól távol, mivel azok az érintkezők rövidzárlatát okozhatják. Az akkumulátor érintkezői közötti rövidzárlat anyagok égését vagy tüzet okozhat.
- Ne használja az akkumulátortöltőt gyúlékony anyagok, gőzök közelében vagy könnyen meggyulladó felületeken, mint papír, szövet stb. A feltöltés során az akkumulátortöltő felmelegszik, ez tüzet okozhat.
- Az akkumulátorok szállítása alatt ügyeljen arra, hogy az érintkezők ne csatlakozzanak egymáshoz, továbbá a szállításhoz ne alkalmazzon fémdobozokat.

## 2.5 KÖRNYEZETVÉDELEM

A környezet védelmét a gép használata során elsődleges fontossági szempontként kell figyelembe venni, mivel ez a békés egymás mellett élés és környezetünk érdeke.

- Ne zavarjon másokat a szomszédságában. A gépet csak elfogadható napszakokban használja (ne használja kora reggel vagy késő este, amikor másokat zavarhat).
- Munkavégzés közben egy bizonyos mennyiségű, a lánc kenéséhez szükséges olaj kerül a környezetbe. Ezért csak kifejezetten e célból kapható biológiailag lebontható olajat használjon. Ásványi olaj, vagy motorolaj használata rendkívül környezetszennyező.
- Szigorúan tartsa be a helyi előírásokat a csomagolóanyagok, használt alkatrészek vagy bármi egyéb, környezetszennyező elem selejtezésére vonatkozóan; ezeket a hulladékokat ne helyezze a háztartási hulladékba, hanem szelektív hulladékkezelés keretében szállítsa a megfelelő

gyűjtőtelepekre, ahol gondoskodnak azok újrahasznosításáról.

- Szigorúan kövesse a helyi előírásokat a levágott növényzet megsemmisítését illetően.
- Az üzemen kívül helyezéskor ne szennyezze a géppel a környezetet, hanem a hatályos helyi előírások értelmében adja le egy gyűjtőtelepen.



Ne dobja a háztartási hulladékba az elektromos készülékeket. Az elektromos és elektronikus berendezések hulladékairól szóló 2012/19/EU irányelv szerint a használatból kivont elektromos berendezéseket elkülönítve kell gyűjteni, az öko-kompatibilis újrahasznosítás céljából. Ha az elektromos készülékeket hulladéklerakó helyeken vagy a talajon hagyva selejtezik, az ártalmas anyagok elérhetik a talajvízréteget és az élelmiszerláncba kerülhetnek, mellyel az Ön egészségét károsíthatják. A termék ártalmatlanítására vonatkozó részletesebb tájékoztatásért forduljon a kommunális hulladék megsemmisítéséért felelős céghez vagy az Ön márkakereskedőjéhez.



Li-ion

A hasznos élettartamuk végén az akkumulátorokat a környezetvédelmi szempontoknak megfelelően kell semlegesíteni. Az akkumulátor az Ön és a környezet számára veszélyes anyagokat tartalmaz. Ezért el kell távolítani a gépből és a lítiumionos akkumulátorok hulladékként való kezelését vállaló telepen kell leadni.



A használt termékek és csomagolások szelektív hulladékként való gyűjtése lehetővé teszi az anyagok újrafelhasználását és újrahasznosítását. Az anyagok újrahasznosítása elősegíti a környezetszennyezés megelőzését és csökkenti a nyersanyagok iránti keresletet.

## 3. ISMERKEDJEN MEG A GÉPPEL!

### FIGYELEM

**Ez az eszköz kéz-kar vibrációs szindrómát okozhat, ha a használat során nem megfelelően kezelik.**

Pontosabban, a tényleges használati körülmények közötti expozíció szintjének becslésekor figyelembe kell venni a munkaciklus minden szakaszát is, például amikor a szerszámot kikapcsolják, és amikor terhelés nélkül működik és nem végez munkát.

Ez jelentősen csökkentheti az expozíció szintjét a teljes munkaidő alatt, ami segít minimálisra csökkenteni a vibrációnak és a zajnak való kitettség kockázatát.

Mindig éles vésőket, fúrókat és pengéket használjon.

Biztosítsa a szerszám állapotát és kenését a jelen utasításoknak megfelelően (ahol szükséges). Ha a szerszámot rendszeresen használja, akkor ajánlott vibráció- és zajvédő kiegészítőket alkalmazni.

Tervezzon meg egy munkaprogramot, amelynek során az erősen vibráló szerszámok használata több napra van elosztva.

### 3.1 A GÉP LEÍRÁSA ÉS RENDELTETÉSSZERŰ HASZNÁLATA

A gép lényegében egy akkumulátoros tápellátású motorból és egy vezetőlemezből áll, amely átviszi a mozgást a motorról a fűrészelést végző fogasláncre.

A gépkezelő az elülső és a hátsó markolatnál fogva tartja kézben a gépet, és a vágóegységtől való biztonságos távolságra elhelyezkedve működtetheti a fő vezérléseket.

#### 3.1.1 Rendeltetésszerű használat

Ezt a gépet az alábbi célokra terveztük és készítettük:

- magas fák lombjának metszése és vágása;
- bokrok, fatörzsek és gerendák vágására, amelyek megengedett átmérője a vezetőlemez hosszúságától függ;
- csak fa vágására;
- a kezelő egyedül használja.

#### 3.1.2 Nem rendeltetésszerű használat

A fentiekől eltérő bármilyen más használat veszélyes lehet és személyi és/vagy tárgyi károkat okozhat. Helytelen használatnak minősülnek az alábbiak (példaként és nem kizárólagosan):

- sövények igazítása;
- vésés-faragás;
- raklapok, ládák és csomagolóanyagok darabolása;
- bútorok vagy bármilyen egyéb, szegeket, csavarokat vagy bármilyen típusú fém elemet tartalmazó tárgyak darabolása;
- mészárosmunkák végzése;
- a gép használata nem fa anyagok vágására (műanyag, építési anyagok);
- a gép használata tárgyak emeléséhez, helyváltoztatásához vagy feldarabolásához;
- a gép használata fix tartóelemekhez rögzítve;
- a "Műszaki adatok" táblázatában felsorolt vágóegységektől eltérő egységek alkalmazása. Sérülés és sebesülés veszélye;
- egy személynél többen alkalmazzák a gépet.

**FONTOS** A gép helytelen használata a garancia elévülését, valamint a Gyártó bárminemű felelősség alóli mentesülését vonja maga után, a felhasználóra hárítva a saját magán vagy másokon okozott károkból illetve sérülésekből származó kötelezettségeket.

#### 3.1.3 Felhasználói célcsoport

Ez a gép kizárólag a fák karbantartására betanított kezelők számára készült.

### 3.2 BIZTONSÁGI JELZÉSEK

A gépen különféle szimbólumok láthatók (2. ábra). Funkciójuk az, hogy felhívják a gépkezelő figyelmét a gép körütekintő és óvatos használatára.

A szimbólumok jelentése:



**Figyelem!** Olvassa el az utasításokat gép használata előtt!



**Veszély!** Ha nem megfelelően használja ezt a gépet, veszélyes lehet saját magára és másokra nézve.



**Figyelem!** Viseljen hallásvédő eszközöket, védőszemüveget és -sisakot.



**Figyelem!** Hordjon védőkesztyűt és csúszásgátló, balesetbiztos védőcipőt.



**Veszély!** Ne tegye ki esőnek vagy nedvességnek.



**Visszaütés (kickback) veszélye!** A visszaütés a motorfűrész hirtelen és ellenőrizhetetlen, kezelő felé történő ütődését idézi elő. Dolgozzon mindig biztonságosan. Használjon biztonsági láncszemekkel rendelkező láncokat, melyek védenek a visszaütésektől.



**Figyelem!** Soha ne tartsa a gépet egy kézzel! Határozottan fogja meg a gépet mindkét kezével, hogy lehetővé tegye a gép feletti uralmának megőrzését, és csökkentse a visszaütés veszélyét.





**Figyelem!** Az akkumulátorra és az akkumulátortöltőre vonatkozóan lásd a hozzá tartozó használati útmutatót.

**FONTOS** A megrongálódott vagy olvashatatlan címkéket ki kell cserélni! Kérjen új címkéket a szerviztől.

### 3.3 A FŐ ALKATRÉSZEK

A gép az alábbi fő alkatrészekből áll, amelyek a következő funkciókat látják el (1. ábra):

- A. Motor:** biztosítja a vágóegység hajtását.
- B. Elülső markolat:** a motoros fűrész elülső részén elhelyezett tartó markolat. Bal kézzel kell tartani.
- C. Hátsó markolat:** a motoros fűrész hátsó részén elhelyezett tartó markolat. Jobb kézzel kell tartani. Itt vannak a fő vezérlések.
- D. Elülső kézvédelem:** az elülső markolat és a fogaslánc között elhelyezkedő védőszerkezet, védi a kezét a sérüléstől, ha lecsúszik a markolatról. Ez a védőszerkezet kapcsolja a lánc fékjét.
- E. Vezetőlemez:** tartja és vezeti a fogasláncot.
- F. Fogaslánc:** a vágásra szolgáló elem, fogaknak nevezett vágóélekkel felszerelt láncszemekből és szegecsekkel kapcsolódó oldalsó elemekből áll.
- G. Láncleállító csap:** biztonsági elem, mely megakadályozza a fogaslánc ellenőrizetlen mozgását szakadás vagy kilazulás esetén.
- H. Tartószög:** a vezetőlemez rögzítési pontjával szemben található szerkezet, forgáspontként szolgál, amikor egy fához vagy törzshöz ér.
- I. Gyors láncfeszítő gyűrű:** (ha van).
- J. Vezetőlemez-védő:** a láncfűrész vezetőlemezének burkolata, amelyet a mozgítás, szállítás és tárolás során kell felhelyezni.
- K. Akkumulátor** (ha nem tartozéka a gépnek, lásd a 15.1. "külön rendelhető tartozékok" c. fejezetet): a szerszámnak elektromos energiát szolgáltat; jellemzői és használatának szabályai egy külön használati utasításban vannak leírva.
- L. Akkumulátortöltő** (ha nem tartozéka a gépnek, lásd a 15.2. „külön rendelhető tartozékok” c. fejezetet): az akkumulátor töltésére szolgáló készülék.
- M. Csúcsvédelem:** visszaütés elleni eszköz
- N. Az akkumulátor rekesze:** az akkumulátor helye a gépen.
- O. Rögzítő anya vagy gomb**

### 3.4 AZONOSÍTÓ CÍMKE

Az azonosító címke az alábbi adatokat tartalmazza (2. ábra):

1. Zajteljesítmény szint
2. Minőségazonossági jelzés
3. Gyártási hónap/év
4. Gép típusa
5. Tápfeszültség
6. Gyártási szám
7. A gyártó neve és címe
8. Cikkszám
9. Vezetőlemez hossza
10. A termék leírása

Másolja át a belső borítólapon látható gépezonosító címke megfelelő helyére az azonosítási adatokat.

**FONTOS** A felhatalmazott márkaszervizzel való kapcsolatfelvételkor adja meg mindig a címkén látható termékazonosító adatokat!

### 4. ÖSSZESZERELÉS

**⚠ A betartandó biztonsági előírásokat a 2. fejezet tartalmazza. Szigorúan tartsa be az előírásokat a súlyos kockázatok vagy veszélyek elkerülése érdekében.**

Tárolási és szállítási okok miatt a gép néhány elemét nem mindig szereltük fel közvetlenül a gyárban. Ezeket a csomagolóanyag eltávolítása után kell felszerelnie, a következő utasításokat követve.

**⚠ A gép kicsomagolását és összeszerelését szilárd, sík felületen kell végezni, továbbá elegendő helyet kell biztosítani a gép és a csomagolás mozgatásához a megfelelő szerszámok alkalmazásával. Ne használja a gépet, amíg nem végezte el az "ÖSSZESZERELÉS" c. szakaszban leírt műveleteket.**

#### 4.1 ALKATRÉSZEK AZ ÖSSZESZERELÉSHEZ

A csomagolás tartalmazza az alábbi táblázatban felsorolt, az összeszereléshez szükséges alkatrészeket:

Vezetőlemez lemezvédővel
Fogaslánc
Kulcs (ha van)
Dokumentáció

### 4.1.1 Kicsomagolás

1. Óvatosan bontsa ki a csomagolást, ügyeljen, hogy ne vesszenek el az alkatrészek.
2. Olvassa el a dobozban található dokumentációt, beleértve a jelen használati útmutatót.
3. Vegye ki a dobozból az összes felszerelendő alkatrészt.
4. Vegye ki a dobozból a gépet.
5. Selejtezze a dobozt és a csomagolást az érvényes helyi előírások betartásával.

### 4.2 A VEZETŐLEMEZ ÉS A FOGASLÁNC FELSZERELÉSE

 **Használjon mindig erős munkakesztyűt, amikor a vezetőlemezhez és a lánchoz nyúl. Fordítson maximális figyelmet a vezetőlemez és lánc felszerelésére, hogy ne kockáztassa a gép biztonságát és hatékonyságát; kétség esetén lépjen kapcsolatba a márkakereskedővel.**

 **Minden művelet előtt távolítsa el az akkumulátort.**

 **Mielőtt felszerelné a vezetőlemez, győződjön meg arról, hogy a lánccfék ne legyen kinyomva (5.4. szak.).**

1. A tartozék kulccsal csavarja ki az anyát vagy a rögzítő gombot (3.A ábra), távolítsa el a lánc védőburkolatát (3.B ábra) a fogaskerékhez és a vezetőlemez-tartóhoz való hozzáférés céljából.
2. Szerelje fel a vezetőlemez (4.A ábra) úgy, hogy a töcsavart (4.B ábra) a vátatba (4.C ábra) illeszti, majd nyomja a géptest hátulsó része felé.
3. Ellenőrizze, hogy a láncfeszítő csap (4.D ábra) helyesen legyen a vezetőlemez megfelelő furatába illesztve; ellenkező esetben egy csavarhúzó segítségével állítson megfelelően a láncfeszítő csavarján (4.E ábra) a csap teljes beillesztéséig. (ha van).
4. Döntse előre a gépet a lánc behelyezéséhez a fogaskerekre (5. ábra).
5. Szerelje fel a láncot (6.A ábra) a húzó fogaskerekre (6.B ábra) és a vezetőlemez vezetői (6.C ábra) mentén, ügyelve a haladási irány betartására.



A lánc mozgásiránya

6. Ha a vezetőlemez csúcsa rendelkezik előtét fogaskerékkel, ügyeljen arra, hogy a lánc szemei megfelelően illeszkedjenek a fogaskerék üregeibe (7. ábra).

7. Szerelje vissza a védőburkolatot (8.A ábra) az anya vagy a rögzítőgomb teljes meghúzása nélkül (8.B ábra).
8. Állítson megfelelően a láncfeszítő csavaron vagy gyűrűn (9.A ábra), amíg a lánc helyes feszességét be nem állítja (10. ábra) (6.1.3. szakasz).
9. Tartsa felemelve a vezetőlemez, és húzza meg jól a rögzítőgombot vagy védőburkolat anyáját a készletben található kulcs segítségével (11.A ábra).

## 5. VEZÉRLÉSEK

### 5.1 INDÍTÓKAR

Lehetővé teszi a lánc működtetését.

Az indítókar (12.A ábra) csak akkor kapcsolható, ha előtte a kezelő megnyomja az indítókar rögzítő gombját is (12.B ábra).

A vágóegység a gázkar felengedésekor automatikusan leáll.

### 5.2 INDÍTÓKAR RÖGZÍTŐ GOMB

Az indítókar rögzítő gomb (12.B ábra) lehetővé teszi az indítókar (12.A ábra) működtetését.

### 5.3 LÁNCFÉK

Biztonsági fékező rendszer, amely leállítja a lánc mozgását, ha a munka során a gép visszaüt. A visszaütés oka a vezetőlemez hegyének rendellenes érintkezése, a lemez erőteljesen felfelé mozdul, és emiatt a gépkezelő keze az előlő védelem felé csapódik (1.D ábra). A lánccféket kézzel kell kioldani.



Lánccfék beiktatva. Ez akkor érhető el, amikor az előlő kézvédő teljesen előre van tolvá.



Lánccfék kiiktatva. Ez akkor érhető el, amikor az előlő kézvédő teljesen hátra van húzva a géptest felé, kattanásig.

 **Ne használja a gépet, ha a lánccfék nem működik megfelelően, hanem lépjen kapcsolatba a márkakereskedővel a szükséges ellenőrzések céljából.**



## 6. A GÉP HASZNÁLATA

**⚠ A betartandó biztonsági előírásokat a 2. fejezet tartalmazza. Szigorúan tartsa be az előírásokat a súlyos kockázatok vagy veszélyek elkerülése érdekében.**

**FONTOS** A motorra és az akkumulátorra (ha van) vonatkozó utasításokhoz a rájuk vonatkozó használati utasítást vegye alapul.

### 6.1 ELŐKÉSZÍTŐ MŰVELETEK

A munka megkezdése előtt el kell végeznie egy sor ellenőrzést és műveletet, hogy a munka eredményes és teljesen biztonságos legyen.

#### 6.1.1 Az akkumulátor ellenőrzése

Vásároljon az igényeinek megfelelő kapacitású akkumulátort és végezze el a teljes feltöltést az akkumulátor útmutató füzetében megadottak szerint.

A jelen géphez hitelesített akkumulátorok listája a "Műszaki adatok" c. táblázatban szerepel.

- Minden használat előtt:
  - ellenőrizze az akkumulátor töltési szintjét az útmutatóban leírtak szerint.

#### 6.1.2 Láncolaj feltöltés

A használat előtt töltsse fel a gépet a lánc kenéséhez szükséges olajjal. Az olajfeltöltéssel kapcsolatos tudnivalókat és óvintézkedéseket lásd a 7.3. Szakaszban.

#### 6.1.3 A lánc feszességének ellenőrzése

**⚠ Az összes műveletet kikapcsolt motorral kell elvégezni.**

**⚠ Viseljen mindig vastag munkavédelmi kesztyűt.**

Ellenőrizze a lánc feszességét.

A feszesség akkor megfelelő, ha a láncot a vezetőlemezzel felénél megfogva a láncszemek nem lépnek ki a vezetőből (10. ábra).

A lánc feszességének beállításához:

1. lazítsa ki a rögzítő gombot vagy a védőburkolat csavaranyáit a készletben található kulcs segítségével (3.A ábra).
2. állítson megfelelően a láncfeszítő csavaron vagy gyűrűn (9.A ábra), amíg a lánc helyes feszességét be nem állítja;



3. tartsa felemelve a vezetőlemezt, és húzza meg jól a védőburkolat anyagját a csomagban található kulcs segítségével vagy szorítsa meg a rögzítő gombot (11.A ábra).

**⚠ Ne dolgozzon kilazult láncsal, hogy ne idézzen elő veszélyhelyzeteket az esetben, ha a lánc a vezetőlemez vezetőiről levetődik.**

**FONTOS** A használat első időszakában (vagy láncsere után) az ellenőrzést gyakrabban kell elvégezni, a lánc beállítódása miatt.

### 6.2 BIZTONSÁGI ELLENŐRZÉSEK

Végezze el az alábbi biztonsági ellenőrzéseket és bizonyosodjon meg arról, hogy az eredmények megegyeznek a táblázatba foglaltakkal.

**⚠ A használat előtt mindig végezze el a biztonsági ellenőrzéseket.**

**⚠ Az esetleges károsodás vagy hiba észlelése érdekében minden nap ellenőrizze a gépet a használat előtt, illetve ha leesett vagy ütés érte.**

#### 6.2.1 Általános biztonsági ellenőrzés

Tárgy	Eredmény
Markolatok és védőrészek	Tiszta, száraz, zsír- és olajmentes, megfelelően és szilárdan rögzül a géphez.
Csavarok a gépen és a vágóélen.	Jól rögzülnek (nem lazák).
A hűtőlevegő nyílásai	Nincsenek eltömődve.
Vezetőlemez	Helyesen van felszerelve.
Lánc	Éles, nem károsodott vagy kopott, helyesen van felszerelve és feszítve.
Védőrészek	Épek, nem károsodtak
Akkumulátor	Nincs sérülés a burkolatán, nem szivárog belőle folyadék.

Gép	Károsodásra vagy kopásra utaló jelekről mentes.
Gázkar, biztonsági gomb.	Szabadon, erőltetés nélkül kell mozogniuk.
Próbaüzem	Nincs rendellenes vibrálás Nincs rendellenes zaj

### 6.2.2 A gép működési próbája

Tennivaló	Eredmény
Helyezze az akkumulátort a rekeszébe (7.2.3. szak.) és működtesse az indítókart (12.A ábra) (a rögzítő gomb megnyomása nélkül (Fig. 12.B).	Az indítókar blokkolva van.
Működtesse az indítókar rögzítő gombját (12.B ábra) és az indítókart (12.A ábra).	A karoknak szabadon, erőltetés nélkül kell mozogniuk. A lánc mozog.
Engedje fel a gázkart (12.A ábra) vagy nyomja meg a rögzítő gombot (12.B ábra).	A karnak automatikusan és gyorsan kell a semleges helyzetbe visszatérnie. A láncnak meg kell állnia.
<b>A LÁNCFÉK ELLENŐRZÉSE</b> 1. Indítsa be a gépet (6.3. szak.). 2. Fogja meg a markolatokat erősen két kézzel. 3. A gázkar meghúzásával tartsa mozgásban a láncot és tolja előre az elülső kézvédőt bal kézfejjével (5.3 szakasz).	3. A láncnak azonnal le kell állnia. Amikor a lánc leállt, engedje el a gázkart és oldja ki a láncféket (5.3. szak.).

**⚠ Ha a táblázatokba foglaltaktól bármiben eltérő eredményt észlel, ne használja a gépet! Forduljon a szervízhez és végeztesse el a megfelelő ellenőrzéseket és javításokat.**

### 6.3 INDÍTÁS

- Távolítsa el a vezetőlemez védőrészt (1.J ábra)

- Győződjön meg arról, hogy a vezetőlemez és a lánc ne érjen a talajhoz vagy más tárgyakhoz.
- Helyezze az akkumulátort a rekeszébe (13.K ábra) (7.2.3. szak.).
- Oldja ki a láncféket (5.3. szak.).
- Működtesse a gázkar rögzítő gombot (12.B ábra) és a gázkart. (12.A ábra).

### 6.4 MUNKAVÉGZÉS

Mielőtt először vágna fát vagy gallyazna, célszerű:

- ezen típusú szerszám használatára vonatkozó betanításon részt venni;
- a jelen használati utasításban feltüntetett biztonsági figyelmeztetéseket és használati útmutatásokat gondosan elolvasni;
- egy, a talajon lévő, vagy fűrészbakon rögzített fatönkön gyakorolni, hogy megfelelő jártasságot szerezzen a gép használata és a legcélzerűbb vágási technikák tekintetében.

A géppel az alábbi leírás alapján végezzen munkát:

- Mindig oldja ki a láncféket, mielőtt meghúzná a gázkart.
- Munka közben a gépet mindig két kézzel erősen kell tartani, bal kézzel a mellő markolatnál és jobb kézzel a hátsó markolatnál, függetlenül attól, hogy a kezelő jobb- vagy balkezes-e.

**⚠ Azonnal állítsa le a motort, ha munka közben a lánc elakad.**

**MEGJEGYZÉS** A munkavégzés során az akkumulátort a teljes lemerülés ellen egy olyan szerkezet védi, mely kikapcsolja a gépet és megakadályozza működtetését.

**MEGJEGYZÉS** Ha a motoros fűrész a vágás alatt leáll, várjon 15 percet, hogy a gép lehűljön, majd indítsa újra

#### 6.4.1 Munka közben végezendő ellenőrzések

##### 6.4.1.a A lánc feszességének ellenőrzése

Munka közben a lánc fokozatosan meghosszabbodik, ezért gyakran kell a feszítettségét ellenőrizni (6.1.3. szak.).

##### 6.4.1.b Az olaj áramlásának ellenőrzése

**FONTOS** Ne használja a gépet olajozás nélkül!

**⚠ Győződjön meg arról, hogy a vezetőlemez és a lánc megfelelően helyezkedik-e el amikor az olaj áramlását ellenőrzi.**

Indítsa el a motort (6.3. szak.) és ellenőrizze, hogy a láncolaj az ábrán látható módon szétoszlott-e (14. ábra).

## 6.5 ERDŐGAZDASÁGI MUNKÁK

### 6.5.1 Gallyazás

**⚠ Győződjön meg arról, hogy a terület, ahová majd a gallyak leesnek, szabad legyen.**

1. Helyezkedjen a levágandó gallyhoz képest ellenkező oldalra.
2. Az alacsonyabb gallyaktól induljon, majd ezt követően haladjon a magasabban lévő gallyak felé.
3. Alulról felfelé végezze el az első bevágást (15.A ábra). A gallyazást felülről lefelé folytassa a 15.B ábra szerint.

### 6.5.2 Favágás

**FONTOS** Amikor két vagy több személy egyidőben végez feldarabolást és favágást, ezeket a műveleteket egymástól a kivágott fa magasságának legalább két és félszeresével egyenlő távolságra kell végezniük. A fa kivágásakor ügyeljen arra, hogy ne veszélyeztesse személyek és elektromos vezetékek épségét, és ne okozzon semmilyen anyagi kárt. Amennyiben a fa hálózati elektromos vezetékhez ért, azonnal értesítse a hálózati felelős szolgáltató vállalatot.

Mielőtt kivágná a fát:

- vegye figyelembe a fa természetes hajlásszögét, a szél irányát, és figyelje meg, hogy melyik oldalán nagyobbak az ágak, és ennek alapján állapítsa meg, hogyan fog kidőlni a fa;
- távolítsa el a fáról a szennyzödést, a követ, a kéregdarabokat, szögeket, fémtárgyakat és huzalokat;

- tegye szabaddá a fa körüli területet, és biztosítson megfelelő támaszt a lábának;
- gondoskodjon megfelelő, akadályoktól mentes menekülési útvonalról; a menekülési útvonalat a fa dőlésével szembeni oldalon (16. ábra) kb. 45°-os irányban kell kialakítani, és lehetővé kell tennie a favágó személy biztonságos helyre jutását, a kivágott fa magasságának legalább két és félszeresével egyenlő távolságra;
- Álljon a kivágandó fa várható kidőlésének illetve legurulásának helyéhez képesti felső területen.

#### • Dőlésirányító vágás

1. Álljon a fa jobb oldalára a motoros fűrészszel.
2. Végezze el a fa átmérőjének 1/3 részén a döntésirányító vágást a dőlési irányra merőlegesen (17.A ábra).

#### • Hátsó vágás a fa kidöntéséhez

1. Legalább 5 cm-rel magasabban a döntésirányító vízszintes vágás felett végezze el a hátsó oldalon a vágást a fa kidöntéséhez (18.B ábra).
2. A hátsó vágást a fa kidöntéséhez úgy ejtse, hogy elegendő törzsbetét maradjon a fa megtartására (18.C ábra). Ez a törzsbetét akadályozza meg, hogy a fa elcsavarodjon és rossz irányba dőljön. Ne vágja át a törzsbetétet.
3. A vágólemez kihúzása nélkül csökkentse fokozatosan a hagyott távköz vastagságát egészen a fa kidőléséig.
4. Ha fennáll annak a kockázata, hogy a fa nem a kívánt irányba dől, vagy hátrahajolva megnyomja a fogasláncot, akkor álljon le a vágással, mielőtt a hátsó vágás a fa kidöntéséhez elkészülne, és fa, műanyag vagy alumínium ékek alkalmazásával tágtítsa ki a vágást (19.D ábra). Az ékeket egy kalapács segítségével kell ütni, egészen addig, amíg a fa kidől.
5. Amikor a fa dőlni kezd, vegye ki a vágásból a gépet, állítsa le (6.6. szakasz), tegye a földre a fűrészszel és távolodjon el az előkészített menekülési útvonalon. Legyen óvatos: ügyeljen a fáról leeső ágakra, és vigyázzon, hova lép.

### 6.5.3 Gallyazás

A gallyazás a kidöntött fa ágainak levágását jelenti.

**⚠ Fordítson figyelmet a gally talajra támaszkodó pontjaira, arra a lehetőségre, hogy esetleg feszülhet, az irányra, melyet a gally vehet fel vágás közben, és a fa lehetséges instabilitására a gally levágását követően.**

A gallyazáskor hagyja meg az alsó nagyobb ágakat, melyek a törzset a talajon megtartják.

A kisebb ágakat egy vágással nyesse le (20.A ábra).

A terhelés alatt levő feszülő ágakat alulról felfelé vágja le, ezzel elkerülhető a láncfűrész meghajlása (20.B ábra).

### 6.5.4 Fatörzs darabolása

A törzs darabolása rönkökre való vágását jelenti.

Fontos, hogy lába szilárdan támaszkodjon a talajra és testsúlyával mindkét lábára egyenlően nehezedjen. Ha lehetséges, emelje meg a törzset ágak, törzsek vagy rönkök segítségével.

A fatörzs felvágását a tartószeg használata könnyíti (1.H ábra):

1. helyezze a tartószeget a fatörzsbe nyomást gyakorolva rá, majd pedig végezzen íves mozgást a géppel, hogy a vezetőlemez a fába hatolhasson (21. ábra);
2. ismétlje meg többször a műveletet, ha szükséges változtasson a tartószeg támasztópontján.

#### • Földre helyezett fatörzs

Amikor a törzs teljes hosszára támaszkodik, felülről kell vágni (felső darabolás) (22.A ábra).

- Végezze a vágást az átmérő kb. feléig, majd fordítsa meg a fatörzset és az ellenkező oldalon fejezze be a vágását.

#### • Csak az egyik végére támaszkodó törzs

Amikor a törzs csak az egyik végére támaszkodik:

- az alsó részen kell elvégezni az átmérő 1/3-ának bevágását (alsó darabolás) (23.A ábra);
- ezután vágja le a rönköt úgy, hogy a felső darabolással elérje az első vágást (23.B ábra).

#### • Mindkét végére támaszkodó törzs

Amikor a törzs mindkét végére támaszkodik:

- a felső részen kell elvégezni az átmérő 1/3-ának bevágását (felső darabolás) (24.A ábra);
- ezután fejezze be a vágást alulról, a fennmaradó 2/3 alsó darabolásával érje el az első vágást (24.B ábra).

#### • Fatörzs lejtőn

Amikor lejtőn darabol egy fatörzset, mindig a törzs felett álljon (25. ábra).

A művelet során, amikor majdnem kész a vágás, nyihitsen a fűrész nyomásán anélkül, hogy lazítana a fűrész markolatának fogásán, ezzel megőrizheti a szerszám feletti uralmat. Akadályozza meg, hogy a gép a talajhoz érjen.

### 6.6 LEÁLLÍTÁS

A gép leállításához:

1. Engedje fel a gázkart ( 12.A ábra).

**⚠ A gázkar felengedése után a fogaslánc leállításához szükség van néhány másodperc-re.**

Mindig állítsa le a gépet:

- munkavégzési zónák közötti helyváltoztatás közben.

**⚠ Helyváltoztatás közben soha ne tartsa az ujját a biztonsági gombon, nehogy véletlen beindítsa a gépet.**

### 6.7 A HASZNÁLAT UTÁN

1. Nyomja meg az akkumulátor rögzítő gombját a gépen (26.A ábra), vegye ki az akkumulátort a rekeszből (26.K ábra) és töltsse fel (7.2.2. szak.);
2. szerelje fel a vezetőlemez-védőt (1.J ábra);
3. hagyja kihűlni a motort, mielőtt a gépet bárhol elhelyezné;
4. lazítsa meg a vezetőlemez rögzítő anyát vagy gombot a lánc feszességének csökkentéséhez (6.1.3. szak.);
5. tisztítsa meg gondosan a gépet a portól és törmelékektől, és tisztítsa meg a láncot a fűrészpor- és olajmaradványoktól (7.4. szak.);
6. ellenőrizze, hogy nincsenek-e meglazult vagy károsodott alkatrészek. Szükség esetén cserélje ki a károsodott részeket, és húzza meg a meglazult csavarokat.

**FONTOS** Mindig vegye ki az akkumulátort (7.2.2. szak.) és helyezze fel az élvédőt, amikor használaton kívül vagy felügyelet nélkül hagyja a gépet.

## 7. RENDSZERES KARBANTARTÁS

### 7.1 ÁLTALÁNOS TUDNIVALÓK

**⚠ A betartandó biztonsági előírásokat a 2. fejezet tartalmazza. Szigorúan tartsa be az előírásokat a súlyos kockázatok vagy veszélyek elkerülése érdekében.**

**⚠ Bármilyen ellenőrzési, tisztítási vagy karbantartási, beállítási művelet előtt:**

- **Állítsa le a gépet és kapcsolja ki a motort;**
- **Várja meg, míg a lánc leáll;**
- **Vegye ki az akkumulátort a rekeszből;**
- **Helyezze fel a vezetőlemez-védőt, kivéve ha magán a vezetőlemezen, vagy a láncan kell valamilyen művelet végeznie;**
- **Várja meg, amíg a motor megfelelően lehűl;**
- **Olvassa el a vonatkozó útmutatót;**
- **Viseljen megfelelő ruházatot, munkakesztyűt és védőszemüveget;**

- A műveletek gyakoriságát és jellegét a "Karbantartási táblázat" tartalmazza. A táblázat célja, hogy segítsen Önnek a gép hatékonyságának és üzembiztos állapotának megőrzésében. Tartalmazza a főbb elvégzendő műveleteket és azok elvégzésének gyakoriságát. A műveleteket az elsőként aktuálissá váló alkalommal végezze el.
- A nem eredeti, vagy helytelenül felszerelt cserealkatrészek és tartozékok használata veszélyeztetheti a gép biztonságát és működését. Ezen termékek okozta károk, balesetek és sérülések esetén a gyártó nem vállal semminemű felelősséget.
- Az eredeti cserealkatrészek az engedéllyel rendelkező szervizektől és viszonteladóktól szerezhetők be.

**FONTOS** A használati utasításban le nem írt összes beállítást, valamint karbantartási műveletet márkakereskedőjénél vagy egy szakszervizben kell elvégeztetni.

### 7.2 AKKUMULÁTOR

#### 7.2.1 Az akkumulátor működési ideje

Az akkumulátor működési ideje főként az alábbiaktól függ:

- a. környezeti tényezők, melyek nagyobb energiát igényelnek:
  - túl nagy méretű ágak vagy fák vágása.

- b. a gépkezelő helytelen munkavégzése:
  - gyakori be- és kikapcsolás a munka során;
  - az elvégzendő munkához nem alkalmas vágási technika (6.5. szakasz).

Az akkumulátor működési idejének optimális kihasználásához mindig ajánlott:

- a vágást száraz fán végezni;
- az elvégzendő munkához legmegfelelőbb vágási technika alkalmazása.

Amennyiben a gépet a szabványos akkumulátor által lehetővé tett működési időnél hosszabb időtartamig kívánja használni, az alábbi megoldásokat ajánljuk:

- vásároljon egy második szabványos akkumulátort a lemerült akkumulátor azonnali cseréjéhez, így a munka azonnal folytatható;

#### 7.2.2 Az akkumulátor eltávolítása és feltöltése

1. Nyomja meg az akkumulátoron levő rögzítő gombot (26.A ábra) és vegye ki az akkumulátort (26. K ábra);
2. Helyezze az akkumulátort az akkumulátortöltőbe és csatlakoztassa az akkumulátortöltőt egy hálózati dugaljhoz, melynek feszültsége megegyezik az adattáblán látható feszültséggel (27. ábra).
3. Végezze el a teljes feltöltést az akkumulátor / akkumulátortöltő útmutatójában megadottak szerint.

**MEGJEGYZÉS** Az akkumulátor védőeszközzel van felszerelve, mely csak akkor teszi lehetővé a feltöltést, ha a környezeti hőmérséklet 4~ 40 °C között van.

**MEGJEGYZÉS** Az akkumulátor károsodás veszélye nélkül bármikor és akár csak részlegesen is feltölthető.

#### 7.2.3 Az akkumulátor visszahelyezése a gépbe

A feltöltés befejeztével:

1. Vegye ki az akkumulátort az akkumulátortöltőből (ne hagyja huzamosabb ideig töltés alatt, ha már feltöltődött) és bontsa az akkumulátortöltő hálózati csatlakozását (28. ábra);
2. Helyezze az akkumulátort a gépen levő rekeszébe (13.K ábra);
3. tolja be az akkumulátort ütközésig, amíg a rögzülést és a villamos érintkezést jelző kattanást hall.

## 7.3 A LÁNCOLAJ FELTÖLTÉSE

**MEGJEGYZÉS** A láncolaj-tartály dugója mellett (29.A ábra) a következő szimbólum látható:



Láncolaj-tartály

**FONTOS** Kizárólag motoros fűrészhöz való olajat vagy motoros fűrészhöz való tapadó kenőolajat használjon. Ne használjon szennyeződéseket tartalmazó olajat, hogy ne tömítse el a tartály szűrőjét, valamint hogy elkerülje az olajszivattyú helyrehozhatatlan károsítását.

A jó minőségű olaj használata alapvető feltétele a vágószervek hatékony kenésének. Az alacsony minőségű olaj kockáztatja a megfelelő kenést és csökkenti a lánc, illetve a vágólemez élettartamát.

**FONTOS** Soha ne indítsa be a láncot elegendő olaj nélkül, mivel ezzel károsíthatja a motoros fűrészt és veszélyeztetheti biztonságát.

Az olaj szintjelző révén ellenőrizze a motoros fűrészből levő olaj mennyiségét (29.B ábra).

Ha az olaj szintje alacsony, töltsen fel az alábbi műveletekkel:

1. Csavarja le a dugót (29.A ábra) az olajtartályról.
2. Töltsen fel olajat a tartályba és ellenőrizze a szintjét a jelzőn (29.B. ábra).
3. Ügyeljen arra, hogy a feltöltés során ne kerüljön szennyeződés az olajtartályba.
4. Helyezze vissza a dugót és csavarja be.

## 7.4 TISZTÍTÁS

### 7.4.1 A gép és a motor tisztítása

Minden munkavégzést követően tisztítsa meg gondosan a gépet portól valamint hulladékoktól.

- A tüzvészély csökkentése érdekében távolítsa el a gépről és különösen a motorról a levél-, ágmaradványokat vagy a zsírfölösleget.
- A használat után mindig tisztítsa meg a gépet egy semleges tisztítószerrel átitatott, tiszta törülközővel.
- Törölje teljesen szárazra puha, száraz törülközővel. A nedvesség elektromos áramütés veszélyét okozhatja.
- Ne használjon agresszív tisztítószerrel vagy oldószert a műanyag részek vagy a markolatok tisztításához.
- Ne használjon vízsugarat és ne érje víz a motort és az elektromos alkatrészeket.

- A motor vagy az akkumulátor túlmelegedésének és károsodásának elkerülése érdekében a hűtőlevegő rácsait mindig tisztán és hulladékoktól mentesen kell tartani.

### 7.4.2 A lánc tisztítása

Minden használat után távolítsa el a láncról minden fűrészpór- és olajlerakódást.

Amennyiben erősen szennyezett vagy gyantásodott, szerelje le a láncot és áztassa néhány órán át speciális tisztítószerben. Ezután öblítse le tiszta vízzel és kezelje rozsdásodásgátló sprayvel, majd szerelje vissza a fűrészre.

### 7.5 LÁNACLEÁLLÍTÓ CSAP

Minden használat előtt ellenőrizze a láncleállító csap állapotát (1.G ábra), és ha sérült, gondoskodjon a helyreállításáról.

### 7.6 A GÉP ÉS A VEZETŐLEMEZ KENŐNYÍLÁSAI

Minden nap, a használat előtt, távolítsa el a kartert (4.2. szakasz), szerelje le a vezetőlemezt és ellenőrizze, hogy a gép (30.A ábra) és a vezetőlemez (30.B ábra) kenőnyílásai nincsenek-e eltömődve.

### 7.7 RÖGZÍTŐ CSAVAROK ÉS ANYÁK

- A csavarokat és a csavaranyákat mindig tartsa megműzva, hogy a gép mindig üzembiztos legyen.
- Rendszeresen ellenőrizze a markolatok megfelelő rögzítését.

## 8. RENDKÍVÜLI KARBANTARTÁS

### 8.1 LÁNCHÚZÓ FOGASKERÉK

A márkakereskedővel rendszeresen ellenőriztesse a fogaskerék állapotát, és cserélje ki, amikor a kopása meghaladja az elfogadható határértékeket.

 **Ne helyezzen fel új láncot kopott fogaskerékre vagy fordítva.**

### 8.2 A FOGASLÁNC KARBANTARTÁSA

 **Biztonsági és hatékonysági okokból nagyon fontos, hogy a vágóegységek élesek legyenek.**

 **Használjon mindig erős munkakesztyűt, amikor a vezetőlemezhez és a lánchoz nyúl.**

A lánc élezése akkor szükséges, amikor:

- A fűrészpor a por állagához hasonlít.
- Nagyobb erő kifejtés szükséges a vágáshoz.
- A vágás nem egyenes vonalú.
- Nő a vibrálás.

**⚠ Ha a lánc nem elég éles, a visszaütés (kickback) kockázata megnő.**

**FONTOS** Ajánlott az élezési műveletet egy szakosodott szervizközponttra bízni, mivel az megfelelő célszerszámokkal tudja az élezést elvégezni, melyek minimális anyageltávolítást, és egyenletes élezést biztosítanak valamennyi vágóélen.

### 8.2.1 A fogaslánc cseréje

A láncot ki kell cserélni, amikor:

- a vágóél hossza 5 mm-re vagy annál kisebbre csökken;
- a láncszemek játéka a szegecseken túl nagy;
- a vágási sebesség lassú és az élezés nem javít ezen. A lánc kopott.

**FONTOS** A lánc cseréjét követően a feszesség ellenőrzését gyakrabban kell elvégezni, a lánc beállítódása miatt.

### 8.3 A VEZETŐLEMEZ KARBANTARTÁSA

**MEGJEGYZÉS** Valamennyi, a vezetőlemezt érintő munkaművelet sajátos szakértelmet igényel, a munka megfelelő kivitelezéséhez szükséges különleges szerszámokon túl. Biztonsági okokból ajánlatos mindig kapcsolatba lépni a márkakereskedővel.

A vezetőlemezt aszimmetrikus kopásának elkerülése érdekében célszerű azt megfelelő időközönként megfordítani.

A vezetőlemezt hatékonyságának megőrzéséhez:

1. zsírozza be az előtét fogaskerék (ha van) csapágait megfelelő kenőrésszel (nem tartozék);
2. tisztítsa meg a vezetőlemezt vátját az erre szolgáló vakarókéssel (nem tartozék a gépnek) (31.A ábra);
3. tisztítsa meg a kenőnyílásokat (31.B. ábra);
4. egy lapos reszelővel távolítsa el a sorját a szélekről és a vezetők közötti esetleges szintkülönbségeket egyenlítsse ki.

#### 8.3.1 A vezetőlemezt cseréje

A vezetőlemezt ki kell cserélni, ha:

- a vát mélysége kisebb a láncszemek magasságánál (melyeknek soha nem szabad az aljára érniük);
- a vezető belseje falo annyira el van kopva, hogy a láncot oldalra dönti.

## 9. TÁROLÁS

### 9.1 A GÉP TÁROLÁSA

A gép tárolásához:

1. Vegye ki az akkumulátort és töltsse fel.
2. Helyezze fel a vezetőlemezt-védőt;
3. Várja meg, amíg a motor megfelelően lehül.
4. Tisztítsa meg a gépet (7.4. szakasz).
5. Ellenőrizze, hogy nincsenek-e meglazult vagy károsodott alkatrészek. Szükség esetén cserélje ki a károsodott részeket, és húzza meg a meglazult csavarokat vagy forduljon a márkaszervizhez.
6. A gép tárolása:
  - száraz helyen;
  - az időjárás viszonyosságaitól védetten;
  - gyermekektől elzárva;
  - ellenőrizze, hogy eltávolította-e a karbantartáshoz használt kulcsokat és szerszámokat;
  - -20 °C és 85 °C közötti környezeti hőmérsékleten.

### 9.2 AZ AKKUMULÁTOR TÁROLÁSA

Az akkumulátort zárt térben, nedvességtől mentesen kell tárolni, a következő hőmérsékleten:

- 0°C - 60°C, 1 hónapig
- 0°C - 45°C, 3 hónapig
- 0°C - 25°C, 1 évig.

**MEGJEGYZÉS** Huzamosabb üzemszünet idején kéthavonta töltsse fel az akkumulátort az élettartama meghosszabbítása céljából.

## 10. A GÉP MOZGATÁSA ÉS SZÁLLÍTÁSA

Minden alkalommal, amikor a gépet felemelni, mozgatni, szállítani vagy dönteni kell:

- Állítsa le a gépet;
- Várja meg, míg a lánc leáll;
- Vegye ki az akkumulátort és töltsse fel;
- Helyezze fel a vezetőlemezt-védőt;
- Várja meg, amíg a motor megfelelően lehül;
- Viseljen vastag munkavédelmi kesztyűt;
- Fogja meg a gépet kizárólag a két markolatnál fogva, és a vezetőlemezt fordítsa a haladási iránytal ellentétes irányba.

A gép járművel való szállítása során:

- megfelelően rögzítse a gépet kötelekkel vagy láncokkal.
- úgy helyezze el, hogy senki számára ne jelentsen veszélyt.

## 11. SZERVIZSZOLGÁLAT ÉS JAVÍTÁS

Ebben a használati utasításban megtalálja a gép kezeléséhez és a felhasználó által elvégezhető helyes alapkarbantartáshoz szükséges összes útmutatást. A használati utasításban le nem írt összes beállítás és karbantartási műveletet a márkakereskedőnél vagy egy szakszervizben kell elvégeztetni, ahol rendelkeznek a tökéletes munka elvégzéséhez szükséges szaktudással és felszereléssel, és nem változtatják meg a gép eredeti üzembiztonsági szintjét és állapotát.

Nem megfelelő műhelyekben, vagy nem szakember által végzett műveletek a jótállás bármely formájának elévülését és a gyártó mindennemű felelősség alóli mentesülését vonják maguk után.

- Kizárólag az engedéllyel rendelkező szervizek végezhetik a garanciális karbantartást és a javítást.
- A márkaszervizek kizárólag eredeti cserealkatrészeket használnak. Az eredeti cserealkatrészeket és tartozékokat kifejezetten gépeinkhez terveztük.
- A nem eredeti cserealkatrészeket és tartozékokat nem engedélyeztük, a nem eredeti

cserealkatrészek és tartozékok alkalmazása következtében a jótállás érvényét veszti.

- Ajánlatos a gépet évente egyszer elvinni egy engedéllyel rendelkező szervizbe az általános felülvizsgálat, karbantartás és a biztonsági egységek ellenőrzése céljából.

## 12. A JÓTÁLLÁS ÉRVÉNYESSÉGE

A jótállás minden gyártási- és anyaghibára vonatkozik. A felhasználó köteles szigorúan betartani a mellékelt dokumentációba foglalt utasításokat.

A jótállás nem vonatkozik az alábbi okok miatt keletkező károkra:

- A kísérő dokumentáció hiányos ismerete.
- Figyelmetlenség.
- Helytelen vagy nem megengedett használat és összeszerelés.
- Nem eredeti cserealkatrészek használata.
- Nem a gyártó által szállított vagy engedélyezett tartozékok használata.

A jótállás továbbá nem érvényes az alábbiakra:

- A fogyóeszközök - például vágóegységek, biztonsági csavarok - normál kopása, elhasználódása.
- Normál elhasználódás.

A vásárló a helyi törvények védelme alatt áll. A vásárló helyi törvények biztosította jogait a jelen jótállás semmilyen módon sem korlátozza.

## 13. KARBANTARTÁSI TÁBLÁZAT

Beavatkozás	Gyakoriság		Szakasz
	Első alkalommal	A továbbiakban a következő gyakorisággal	
<b>GÉP</b>			
Az összes rögzítés ellenőrzése	-	Minden használat előtt	7.7
Biztonsági ellenőrzések / A vezérlések ellenőrzése	-	Minden használat előtt	6.2
Láncleállító csap ellenőrzése	-	Minden használat előtt	7.5
Általános tisztítás és ellenőrzés	-	Minden használat után	7.4
A lánc tisztítása	-	Minden használat után	7.4.2
A gép és a vezetőlemez kenőnyílásainak ellenőrzése	-	Minden használat előtt	7.6
A lánchúzó fogaskerék ellenőrzése	-	Havonta egyszer	8.1 *
A lánc karbantartása	-	-	8.2 *
A vezetőlemez karbantartása	-	-	8.3
Láncolaj utántöltése	-	Minden használat előtt	7.3

\* Ezeket a műveleteket a márkakereskedő vagy a szakszerviz végezze el.



## 14. A PROBLÉMÁK AZONOSÍTÁSA

PROBLÉMA	VALÓSZÍNŰ OK	MEGOLDÁS
1. Az indítókar és a rögzítő gomb működtetésekor a gép nem indul be.	Nincs akkumulátor vagy nincs megfelelően behelyezve	Győződjön meg arról, hogy az akkumulátor jól legyen elhelyezve (7.2.3. szak.).
	Az akkumulátor lemerült	Ellenőrizze az akkumulátor töltését és tölts fel (7.2.2. szak.).
	A gép károsodott	Ne használja a gépet, vegye ki az akkumulátort és forduljon a márkaszervizhez.
2. A motor munkavégzés közben leáll	Az akkumulátor nincs megfelelően behelyezve	Győződjön meg arról, hogy az akkumulátor jól legyen elhelyezve (7.2.3. szak.).
	Az akkumulátor lemerült	Ellenőrizze az akkumulátor töltését és tölts fel (7.2.2. szak.).
	A gép károsodott	Ne használja a gépet, vegye ki az akkumulátort és forduljon a márkaszervizhez.
	Beavatkozik a motor hővédelme	Várjon 15 percet, hogy a gép lehűljön, majd indítsa újra
3. Amikor működteti a gázkar rögzítő gombot és a gázkart, a lánc nem forog	A lánc túl feszes	Állítsa be a lánc feszességét (6.1.3. szakasz).
	Vezetőlemez és lánc rendellenességek	Ellenőrizze, hogy a lánc szabadon mozog-e és a vezetőlemez vezetői nem deformálódtak-e (8.2, 8.3. szakasz).
	A gép károsodott	Ne használja a gépet. Azonnal állítsa le a gépet, vegye ki az akkumulátort és Forduljon a márkaszervizhez
4. A vezetőlemez végén a lánc túlmelegszik és füstöl.	A lánc túl feszes	Állítsa be a lánc feszességét (6.1.3. szakasz).
	A kenőolaj-tartály üres	Tölts fel a kenőolaj-tartályt (7.3. szakasz).
5. A motor szabálytalanul működik, vagy nincs elég teljesítménye terhelés esetén	Vezetőlemez és lánc rendellenességek	Ellenőrizze, hogy a lánc szabadon mozog-e és a vezetőlemez vezetői nem deformálódtak-e.
6. Az olaj nem folyik ki	Az olaj gyenge minőségű	Hideg motornál ürítse ki a tartályt, tisztítsa ki a tartályt és a csöveket tisztító folyadékkal, és cserélje ki az olajat.
	A kenőnyílások eltömődtek	Tisztítsa meg a kenőnyílásokat (7.6. szak.)

7. A géphez idegen test ütődött	Sérült vagy meglazult részek	Állítsa le a gépet (6.6. szakasz). Ellenőrizze, hogy nincsenek-e rajta sérülések. Ellenőrizze, hogy nincsenek-e meglazult részek, ha szükséges, rögzítse. Az ellenőrzést, cserét vagy javítást szakszervizzel végeztesse el.
8. Erős zajok és/vagy vibrálás érzékelhető a munkavégzés alatt	Meglazult vagy sérült részek	Állítsa le a gépet, vegye ki az akkumulátort és: – ellenőrizze a károkat; – ellenőrizze, hogy nincsenek-e meglazult részek, ha szükséges, rögzítse; – cserélje ki egyenértékű jellemzőjű részekre vagy javíttassa meg a károsodott részeket.
9. A gép működés alatt füstöl	A gép károsodott	Ne használja a gépet. Azonnal állítsa le a gépet, vegye ki az akkumulátort és Forduljon a márkaszervizhez
10. Az akkumulátor működési ideje elégtelen	Nehéz használati körülmények, melyek nagyobb áramfelvételt igényelnek	Használja a gépet optimálisan (7.2.1. szakasz).
	Az akkumulátor teljesítménye nem elégséges a munkaigényekhez	Használjon egy második akkumulátort vagy egy nagyobb teljesítményű akkumulátort (7.2.1. szak.).
	Az akkumulátor kapacitása csökken	Vásároljon egy új akkumulátort.
11. Az akkumulátortöltő nem végzi el az akkumulátor feltöltését	Az akkumulátor nincs megfelelően behelyezve az akkumulátortöltőbe	Ellenőrizze a behelyezését (7.2.2.szak.).
	Nem megfelelő környezeti körülmények	Megfelelő hőmérsékletű helyiségben végezze el a feltöltést (lásd az akkumulátor / akkumulátor-töltő útmutatóját).
	Az érintkezők szennyezettek	Tisztítsa meg az érintkezőket.
	Az akkumulátortöltőn nincs feszültség	Ellenőrizze, hogy a dugó csatlakozik-e az aljzatba, és van-e áramellátás.
	Hibás akkumulátortöltő	Cserélje ki eredeti pótalkatrésszel.
		Ha a rendellenesség nem szűnik meg, lásd az akkumulátor / akkumulátor-töltő útmutatóját.

Amennyiben a fent leírt műveletek elvégzése után a problémák továbbra is fennállnak, forduljon a márkakereskedőhöz.

## 15. RENDELHETŐ KIEGÉSZÍTŐK

### 15.1 AKKUMULÁTOROK

Különböző kapacitású akkumulátorok kaphatók a különféle üzemi igények kielégítésére (32. ábra). A jelen géphez hitelesített akkumulátorok listája a "Műszaki adatok" c. táblázatban szerepel.

### 15.2 AKKUMULÁTORTÖLTŐ

Az akkumulátor töltésére szolgáló készülék (33. ábra).

### 15.3 VEZETŐLEMEZEK ÉS LÁNCOK

A "Helyes vezetőlemez-lánc kombinációk" táblázata tartalmazza az összes lehetséges vezetőlemez-lánc kombináció listáját. Ugyanez a táblázat tartalmazza az egyes gépekhez hitelesített láncok és vezetőlemezek jellemző adatait is.

 **Cseralkatrészként kizárólag a táblázatban szereplő vezetőlemezeket és láncokat használja. A nem jóváhagyott kombinációk**

**alkalmazása súlyos személyi sérüléseket okozhat és károsíthatja a gépet.**

 **Mivel a vezetőlemez és lánc kiválasztása, felhelyezése és a különböző alkalmazási típusokhoz való használata teljes mértékben a felhasználó önálló döntése szerint történik, ezért a felhasználóra hárul a fentiekből származó mindennemű károk miatti felelősség. Amennyiben kétségei vannak vagy nem ismeri megfelelően az egyes vezetőlemezek és láncok speciális jellemzőit, forduljon a márkakereskedőhöz vagy egy kerti munkákra szakosodott bolthoz.**



## TURINYS

1. BENDRA INFORMACIJA.....	1
2. SAUGOS REIKALAVIMAI.....	2
3. PAŽINTIS SU ĮRENGINIU.....	6
3.1 Įrenginio aprašymas ir numatytoji paskirtis.....	6
3.2 Saugos ženklai.....	7
3.3 Pagrindinės sudedamosios dalys.....	7
3.4 Identifikacinė etiketė.....	8
4. SURINKIMAS.....	8
4.1 Surinkimui skirtos sudedamosios dalys	8
4.2 Kreipiančiosios juostos ir grandinės surinkimas.....	8
5. VALDYMO ĮTAISAI.....	9
5.1 Akceleratoriaus valdymo SVIRTIS.....	9
5.2 Akceleratoriaus užblokovimo MYGTUKAS.....	9
5.3 Stabdžio grandinė.....	9
6. ĮRENGINIO NAUDOJIMAS.....	9
6.1 Paruošiamieji darbai.....	9
6.2 Saugos kontrolė.....	10
6.3 Paleidimas.....	11
6.4 Darbas.....	11
6.5 Miško darbai.....	11
6.6 Sustabdymas.....	13
6.7 Po naudojimo.....	13
7. EINAMOJI TECHNINĖ PRIEŽIŪRA.....	13
7.1 Bendra informacija.....	13
7.2 Akumulatorius.....	13
7.3 Grandinės alyvos bako papildymas.....	14
7.4 Valymas.....	14
7.5 Grandinės sulaikymo kaištis.....	14
7.6 Įrenginio ir juostos sutepimo angos.....	15
7.7 Sutvirtinimo varžtai ir veržlės.....	15
8. SPECIALIOJI TECHNINĖ PRIEŽIŪRA.....	15
8.1 Grandinės vedamoji žvaigždutė.....	15
8.2 Dantytos grandinės techninė priežiūra.....	15
8.3 Kreipiančiosios juostos techninė priežiūra.....	15
9. SANDĖLIAVIMAS.....	15
9.1 Įrenginio sandėliavimas.....	15
9.2 Akumulatoriaus sandėliavimas.....	16
10. PERKĖLIMAS IR TRANSPORTAVIMAS.....	16
11. TECHNINIS APTARNAVIMAS IR REMONTAS.....	16
12. GARANTIJOS TAIKYMO SĄLYGOS.....	16
13. TECHNINĖS PRIEŽIŪROS LENTELE.....	17
14. GEDIMŲ PAIEŠKA.....	17
15. UŽSAKOMI PRIEDAI.....	20
15.1 Akumulatoriai.....	20
15.2 Akumulatoriaus įkroviklis.....	20
15.3 Strypai ir grandinės.....	20

## 1. BENDRA INFORMACIJA

### 1.1 KAIP SKAITYTI ŠĮ VADOVĄ

Vadovo tekste kai kurie ypač svarbūs skirsniai, susiję su įrenginio sauga ar eksploatacija, yra pažymėti pagal šį kriterijų:

**PASTABA** arba **SVARBU** pateikia patikslinimus arba kitus duomenis, kaip jau buvo nurodyta, siekiant išvengti įrenginio sugadinimo ar kitokios žalos.

Simbolis  pažymi pavojų. Įspėjimų nepaisymas sudaro sąlygas asmenų sužeidimo ir (arba) kitokios žalos rizikai.

.....  
 • Skirsniai, pažymėti punktyriniais pilkais .....  
 • langais, nurodo pasirenkamas funkcijas, .....  
 • kurios yra ne visuose šiame vadove .....  
 • aprašytuose modeliuose. Patikrinti, ar .....  
 • funkcija yra galima jūsų modelyje. ....

Visos nuorodos „priekinė“, „galinė“, „dešinė“ ir „kairė“ yra pateiktos dirbančio operatoriaus atžvilgiu.

### 1.2 NUORODOS

#### 1.2.1 Paveikslėliai

Šioje naudojimo instrukcijoje paveikslėliai yra sunumeruoti 1, 2, 3, ir taip toliau.

Paveikslėliuose nurodytos įrenginio sudedamosios dalys yra pažymėtos raidėmis A, B, C, ir taip toliau.

Nuoroda į įrenginio sudedamąją dalį C 2-ame paveikslėlyje yra pažymėta kaip: „Žiūrėti 2.C pav.“ arba paprasčiausiai „(2.C pav.)“.

Paveikslėliai yra orientacinio pobūdžio. Realios detalės gali skirtis nuo pavaizduotų.

#### 1.2.2 Pavadinimai

Vadovas yra suskirstytas į skyrius ir skirsnius. Skirsnio „2.1 Apmokymas“ pavadinimas yra „2. Saugos reikalavimai“ paantraštė. Nuorodos į pavadinimus arba skirsnius yra pažymėtos sutrumpinimais skyr. arba skirsn. ir atitinkamai numeriais. Pavyzdys: „2 skyr.“ arba „2.1 skirsn.“

## 2. SAUGOS REIKALAVIMAI

### 2.1 PAGRINDINIAI ELEKTROS PRIETAISŲ SAUGUMO ĮSPĖJIMAI

**⚠ DĖMESIO** Perskaityti visus saugos nurodymus ir instrukcijas. Nurodymų ir instrukcijų nesilaikymas gali sąlygoti elektros smūgius, sukelti gaisrą ir (arba) rimtus sužalojimus.

Įspėjimus ir instrukcijas išsaugoti vėlesnėms konsultacijoms.

Nurodymuose minimas terminas „elektros įrankis“ reiškia jūsų įrenginį su akumuliatoriniu maitinimu (be laido).

#### 1) Darbo vietos sauga

- Laikyti švarią ir gerai apšviestą darbo vietą.** Tamsi ir netvarkinga aplinka padidina nelaimingų atsitikimų riziką.
- Nenaudoti elektros įrankio potencialiai sprogoje aplinkoje, jei yra degių skysčių, dujų ar dulkių.** Elektriniai įrankiai sukelia žiežirbas, kurios gali uždegti dulkes ar garus.
- Naudojant elektrinį įrankį, vaikai ir pašaliniai asmenys turi būti atokiau.** Išsiblaškymas gali sąlygoti kontrolės praradimą.

#### 2) Elektros sauga

- Elektros prietaiso kištukai turi būti tinkami elektros lizdui.** Jokiu būdu niekada nekeiskite kištuko. Nenaudokite adapterių elektros prietaisams su įžeminimu. Nepakeisti kištukai ir jiems tinkami elektros lizdai sumažins nutrenkimo elektra riziką.
- Venkite kūno kontaktų su įžemintais arba prie įžeminimo prijungtais paviršiais, tokiais kaip vamzdžiai, radiatoriai, viryklės, šaldytuvai.** Jei jūsų kūnas yra įžemintas arba prijungtas prie įžeminimo, padidėja nutrenkimo elektra riziką.
- Elektros įrankių nelaikyti lietuvis arba drėgmėje.** Į elektros prietaisą patekęs vanduo padidina nutrenkimo elektra riziką.
- Negadinkite laido. Niekada nenaudokite laido elektros prietaisui gabenti, traukti arba atjungti.** Kabelis turi būti laikomas atokiau nuo šilumos šaltinių, alyvos, aštrių kraštų ar judančių detalių. Pažeisti arba susipainioję laidai padidina nutrenkimo elektra riziką.
- Kai elektros prietaisas naudojamas lauke, naudokite lauke naudoti pritaikytą ilgutuvą.** Naudojimui lauke pritaikyto laido

naudojimas sumažina nutrenkimo elektra riziką.

- Jei būtina elektros prietaisą naudoti drėgnoje vietoje, naudokite liekamosios srovės prietaisą (RCD) apsaugotą maitinimą.** RCD naudojimas sumažina elektros smūgio riziką.

#### 3) Asmeninė sauga

- Naudojant elektros įrankį, išvengti atidėms, sekti darbo eigą ir vadovautis sveiku protu.** Nenaudoti elektros įrankio pavargus, pavartojus narkotinių medžiagų, alkoholio ar vaistų. Neatidumas naudojant elektros įrankį gali sukelti rimtus asmens sužalojimus.
- Dėvėti apsauginius rūbus. Visada naudoti apsauginius akinius.** Apsaugos priemonių, tokių kaip nuo dulkių apsaugančių kaukių, neslystančios avalynės, apsauginių šalmų ir ausinių naudojimas, sumažina asmens sužalojimų pavojų.
- Vengti atsitiktinių paleidimų. Įsitikinti, kad prieš įstatant akumuliatorių, suimant ar transportuojant elektrinį įrankį, įrenginys būtų išjungtas.** Elektros įrankio pervežimas uždėjus pirštą ant jungiklio ar akumuliatoriaus montavimas, kai jungiklis yra „ON“ padėtyje, padidina nelaimingų atsitikimų riziką.
- Prieš paleidžiant elektros įrankį, ištraukti visus raktus arba reguliavimo prietaisus.** Raktas ar prietaisas, susiliesdamas su besisukančia detale, gali sukelti asmenų sužalojimus.
- Neprarasti pusiausvyros. Visada išlaikyti tinkamą atramą ir pusiausvyrą.** Tai pagerina elektros įrankio kontrolę nenumatytais atvejais.
- Tinkamai apsirengti. Nedėvėti plačių drabužių arba papuošalų. Plaukai, rūbai ir pirštinės turi būti atokiau nuo judančių detalių.** Besiplaikstantys drabužiai, papuošalai arba ilgi plaukai gali įsivelti į judančias detales.
- Jei yra prijungtama dulkių nusiurbimo ir surinkimo įranga, įsitikinti, kad ji būtų prijungtama tinkamu būdu.** Šios įrangos naudojimas gali sumažinti su dulkelėmis susijusią riziką.
- Neleiskite, kad dažnai naudojant prietaisą įgytas meistriškumas suteiktų perdėto pasitikėjimo ir nebebūtų atsižvelgiama į saugos aspektus.** Aplaidus naudojimas per dalį sekundės gali sukelti didelių sužalojimų.

- 4) **Elektros įrankio naudojimas ir apsauga**
- Elektros įrankio neperkrauti. Naudoti darbui tinkamą elektros įrankį.** Tinkamas elektros įrankis atliks darbą geriau ir saugiau, bei tokiu greičiu, kokiam jis buvo suprojektuotas.
  - Nenaudoti elektros įrankio, jeigu jo negalima reguliariai paleisti arba sustabdyti jungiklio pagalba.** Elektros įrankis, kurio negalima paleisti jungiklio pagalba, yra pavojingas ir turi būti taisomas.
  - Prieš atliekant reguliavimo arba priedų pakeitimų darbus arba prieš sandėliuojant elektros prietaisą, išimti akumuliatorių iš jo erkmės.** Šios prevencinės saugos priemonės sumažina atsitiktinio elektros įrankio paleidimo riziką.
  - Nenaudojamus elektros įrankius sandėliuoti atokiau nuo vaikų, neleisti elektros įrankių naudotis asmenims, kurie nėra susipažinę su įrankiu ir su šiomis instrukcijomis.** Nepatyrusių naudotojų rankose elektros įrankiai yra pavojingi.
  - Laikytis elektros įrankių techninės priežiūros.** Patikrinti, ar judančios detalės yra sulygiuotos ir laisvai juda, ir ar nėra detalių lūžių ar bet kokių kitų sąlygų, kurios galėtų turėti įtakos elektros įrankio darbui. Pažeidimų atveju, elektros įrankis turi būti pataisytas prieš vėl jį naudojant. Daugumos nelaimingų atsitikimų priežastis yra nepakankama techninė priežiūra.
  - Pjovimo detalės turi būti pagalastos ir švarios.** Tinkama pjovimo detalių techninė priežiūra su gerai pagalastomis pjaunančiomis dalimis, sumažina galimybę įstrigti ir palengvina jų valdymą.
  - Elektros įrankį ir atitinkamus priedus naudoti pagal pateiktus nurodymus, atsižvelgiant į norimo atlikti darbo sąlygas ir pobūdį.** Elektros įrankio naudojimas kitokiems darbams, nei numatyta, gali sukelti pavojingas situacijas.
  - Staklių įrenginys visada turi būti sausas, išvalytos ir neturėtų jokių riebalų ar tepalų dėmių pėdsakų.** Slidžios rankenos neleidžia saugiai kelti ir valdyti prietaiso nenumatytose situacijose.
- 5) **Akumuliatorinių įrankių naudojimas ir atsargumo priemonės**
- Įkrovimui naudoti tik gamintojo nurodytą įkroviklį.** Vienos rūšies akumuliatorių blokui tinkamas įkroviklis, gali sąlygoti gaisro pavojų, jei yra naudojamas kitokių akumuliatorių blokui.
  - Elektros įrankius naudoti tik su specifiniais nustatyto tipo akumuliatorių blokais.** Bet kokios kitos rūšies akumuliatorių bloko naudojimas gali sukelti sužeidimų ir gaisro riziką.
  - Kai akumuliatorių blokas nėra naudojamas, jį reikia laikyti atokiau nuo metalinių daiktų, kurių kaip sąvaržėlės, monetos, raktai, vinys varžtai ar kitokie metaliniai daiktai, kurie gali sąlygoti sujungimą tarp dviejų gnybtų.** Akumuliatoriaus gnybtų trumpasis sujungimas gali sąlygoti nudegimų arba gaisro pavojų.
  - Iš prasto stovio akumuliatoriaus gali tekėti skystis: vengti bet kokio kontakto. Atsitiktinio kontakto atveju, nedelsiant praskalauti vandeniu. Jei skystis patenka į akis, nedelsiant kreiptis į medikus.** Iš akumuliatoriaus išsiliejęs skystis gali sąlygoti odos sudirginimą arba nudegimus.
  - Nenaudokite pažeisto arba pakeisto akumuliatorių bloko arba prietaiso.** Pažeisti arba pakeisti akumuliatoriai gali pradėti veikti nenumatyta ir gali kilti gaisras, sprongimas arba sužalojimų rizika.
  - Saugokite akumuliatorių bloką nuo ugnies arba per aukštos temperatūros.** Ugnies arba aukštesnės nei 130 °C temperatūros poveikis gali sukelti sprongimus. PASTABA. „130 °C“ temperatūra gali būti pakeista „265 °F“ temperatūra.
  - Vadovaukitės įkrovimo instrukcijomis ir neįkraukite akumuliatoriaus viršydami instrukcijose nurodytą temperatūros intervalą.** Netinkamai įkrovus arba įkrovus ne nurodyto intervalo ribose, galima pažeisti akumuliatorių arba padidinti gaisro riziką.
- 6) **Pagalba**
- Elektros įrankį gali taisyti tik kvalifikuotas personalas, būtina naudoti tik originalias detales.** Tai padės išsaugoti elektros įrankio saugumą.
  - Niekada netaisykite pažeistų akumuliatorių.** Akumuliatorių priežiūra turi būti atliekama tik gamintojo arba įgaliotų paslaugų teikėjų.

## 2.2 SPECIFINIAI SAUGOS REIKALAVIMAI GRANDININIAMS IR ELEKTRINIAMS PJŪKLAMS

- Veikiant grandininiam pjūklui, visos kūno dalys turi būti atokiau nuo dantytos grandinės.** Prieš paleidžiant grandininį pjūklą, įsitikinti, ar dantytą grandinę su niekuo nesiliečia. Neatidumo akimirka grandinių pjūklų darbo metu gali sąlygoti drabužių arba kūno įtraukimą į dantytą grandinę.
- Dešiniąją ranka visada laikyti galinę rankeną, o kairiąją ranka - priekinę rankeną.** Laikant grandininį pjūklą, niekada negalima sukeis-

- ti rankų, nes tai padidina nelaimingų atsitikimų riziką pjūklą naudojančiam asmeniui.
- c) **Elektros prietaisą suimti tik už izoliuotų rankenų vietų, nes dantyta grandinė gali įeiti į kontaktą su paslėptais laidais.** Dantytos grandinės kontaktas su įtampingu laidu gali perduoti įtampą prietaiso metalinėms detalėms ir sąlygoti elektros smūgį operatoriui.
  - d) **Naudoti apsauginius akinius ir klausos apsaugos priemones.** Patariama naudoti ir kitas apsaugos priemones galvai, rankoms, pėdoms ir kojoms. Tinkamų apsauginių rūbų dėvėjimas sumažina susižalojimų, kurios sukelia lekiančios drožlės bei atsitiktinis kontaktas su dantytu pjūklų pavojų.
  - e) **Nesuaktyvinti grandininio pjūklo medyje, ant laiptų, ant stogo arba ant bet kokios kitos nestabilios atramos.** Šitai naudojant grandininį pjūklą galima sukelti didelių asmeninių sužalojimų.
  - f) **Visada išlaikyti tinkamą pėdos atramos tašką ir grandininį pjūklą naudoti tik stovint ant tvirto, saugaus ir lygaus paviršiaus.** Slidūs arba nestabilūs paviršiai, tokie kaip kopėčios, gali sąlygoti pusiausvyros arba grandininio pjūklo valdymo praradimą.
  - g) **Pjaunant įsitampusias šakas, atkreipti dėmesį į galimą atatrankos riziką.** Kai atsileidžia medžio plaušo įtampa, šaka dėl sugrįžtamo poveikio gali atsimušti į operatorių ir (arba) jis gali prarasti grandininio pjūklo kontrolę.
  - h) **Pjaunant krūmus ir jaunus krūmokšnius, būti ypatingai atsargiems.** Smulkios medžiagos gali įstrigti dantytoje grandinėje ir gali būti sviedžiamos įrenginio naudotojo kryptimi ir (arba) sąlygoti jo pusiausvyros praradimą.
  - i) **Transportuojant grandininis pjūklas turi būti laikomas už priekinės rankenos ir toliau nuo kūno, jis turi būti išjungtas. Grandininį pjūklą transportuojant arba padedant į vietą, visada uždėti kreipiančiosios juostos gaubtą.** Tinkamas elgesys su grandininio pjūklų sumažina atsitiktinio kontakto su judančia dantytą grandine tikimybę.
  - j) **Laikytis nurodymų, susijusių su grandinės suteptimu, įtempimu ir norint pakisiti juostą bei grandinę.** Grandinė, kurios įtempimas ir suteptimas yra netinkami, gali net tik nutrūkti, bet ir padidinti atatrankų riziką.
  - k) **Pjauti tik medieną. Grandininio pjūklo nenaudoti nenumatytiems darbams.** Pavyzdžiui: nenaudoti grandininio pjūklo metalinių, plastikinių medžiagų, statybinių medžiagų arba kitų medžiagų, kurios nėra medinės, pjovimui. Grandininio pjūklo naudojimas darbams, kurie yra kitokie, nei numatytieji, gali sąlygoti pavojingas situacijas.
  - l) **Nebandykite pjauti medžio, jei nesupratote pavojų ir, kaip jų išvengti.** Kertant medį gali

pasitaikyti didelių operatoriaus arba pašalinio asmenų sužalojimų.

- m) **Vadovaukitės visomis instrukcijomis, kaip pašalinti įstrigusią medžiagą, saugoti ir (arba) prižiūrėti grandininį pjūklą.** Įsitikinkite, kad jungiklis išjungtas ir akumulatorius buvo išimtas. Netikėtai suaktyvinus grandininį pjūklą išimant įstrigusią medžiagą arba priežiūros metu, gali kilti didelių asmeninių sužalojimų.
- n) **Rekomenduojama bent pirmo naudojimo metu kelmus pjaustyti ant stovo.**
- o) **Rekomenduojama pjūklą galandimo ir priežiūros darbus atlikti įgaliojimuose aptarnavimo centruose.**
- p) **Sausas ir švarias rankenas be alyvos ir riebalų žymių.** Riebaluotos, alyva suteptos rankenos yra slidžios, tai gali sąlygoti kontrolės praradimą.

### 2.3 ATATRANKŲ PRIEŽASTYS IR OPERATORIAUS PREVENCIJA

Atatranka gali kilti kai kreipiančiosios juostos galas paliečia daiktą, arba kai mediena užsiriečia į save, suspausdama dantytą grandinę pjovimo metu.

Kai kuriais atvejais, antgalio kontaktas gali netikėtai sukelti priešingą reakciją, stumdamas kreipiančiąją juostą į viršų ir atgal operatoriaus link.

Dantytos grandinės suveržimas viršutinėje kreipiančiosios juostos dalyje gali greitai atstumti grandinę atgal operatoriaus link.

Viena ar kita iš aprašytų reakcijų gali sąlygoti pjūklo kontrolės praradimą bei sukelti rimtų asmens sužalojimų pavojų. Negalima pasitikėti vien tik pjūkle integruotais apsauginiais įtaisais.

Grandininio pjūklo naudotojas turi imtis įvairių saugumo priemonių tam, kad būtų išvengta nelaimingų atsitikimų ar susižalojimų pjovimo darbų metu. Atatranka yra neteisingo įrankio naudojimo ir (arba) netaisyklingų darbo procedūrų bei sąlygų rezultatas; jos galima išvengti pritaikant žemiau nurodytas atsargumo priemones:

- a) **Pjūklą laikyti tvirtai abiem rankom, nykščiai ir pirštai turi būti aplink grandininio pjūklo rankenas, kūnas bei rankos turi būti tokioje padėtyje, kuri leistų atlaikyti atatrankų smūgius.** Operatorius gali suvaldyti atatrankų smūgius, jei buvo imtasi atsargumo priemonių. Neleisti grandininiam pjūklui pačiam užsivesti.
- b) **Rankų netiesiti pernelyg toli ir nepjauti aukščiau pečių lygio.** Tai padeda išvengti nepageidautinų kontaktų su juostos galu bei leidžia

geriau valdyti grandininį pjūklą nenumatytais atvejais.

**c) Naudoti tik gamintojo specifikuotus strypus ir grandines.** Netinkamos atsarginės juostos ir grandinės gali būti grandinės nutrūkimo ir (arba) atatrankų priežastimi.

**d) Laikytis gamintojo nurodymų, susijusių su grandininio pjūklo galandimu ir technine priežiūra.** Gylio lygio sumažėjimas gali padidinti atatrankų riziką.

#### • Elektrinio grandininio pjūklo naudojimo metodai (akumulatorinis maitinimas)

Visada laikytis saugos įspėjimų ir naudoti norimam atlikti darbui tinkamiausius pjovimo metodus, pagal nurodymus ir pavyzdžius, pateiktus naudojimo instrukcijoje.

#### • Elektrinio grandininio pjūklo perkėlimas (akumulatorinis maitinimas)

Kiekvieną kartą, kai būtina perkelti ar transportuoti įrenginį, reikia:

- išjungti variklį, palaukti grandinės sustojimo ir atjungti įrenginį nuo elektros tinklo;
- uždėti juostos gaubto apsaugą;
- suimti įrenginį tik už rankenų ir nukreipti juostą priešinga ėjimui kryptimi.

Kai įrenginys yra gabenamas transporto priemone, jį reikia padėti taip, kad jis niekam nekeltų pavojaus bei tvirtai užblokuoti.

#### • Patarimai pradedantiesiems

Prieš pirmą kartą atliekant kirtimo arba genėjimo darbus, patariama:

- lankyti specialius mokymus apie šio tipo įrangos naudojimą;
- atidžiai perskaityti saugos įspėjimus ir naudojimo nurodymus, pateiktus šiame vadove;
- pasipraktikuoti su rąstais, padėtais ant žemės ar pritvirtintais ant stovų, tokiu būdu geriau susipažįstant su įrenginiu ir tinkamiausiais pjovimo metodais.

#### • Akumulatorinių elektros įrankių taisyklingas tvarkymas ir naudojimas

- Prieš įstatant akumuliatorių, užsitikrinti, kad įrenginys būtų išjungtas. Akumulatoriaus montavimas į įjungtą elektros prietaisą gali sąlygoti nelaimingus atsitikimus.
- Akumuliatorių įkrovimui naudoti tik gamintojo rekomenduojamą akumulatoriaus įkroviklį. Akumuliatorių įkrovikliai paprastai yra specifiniai pagal akumulatoriaus rūšį; jeigu jie yra naudojami kitokios rūšies akumulatoriams, gali kilti gaisro rizika.
- Naudoti tik jūsų įrenginiui numatytą akumuliatorių. Kitokių akumuliatorių naudojimas gali sąlygoti sužalojimus ir gaisro riziką.
- Nenaudojamą akumuliatorių laikyti atokiau nuo sąvaržėlių, monetų, raktų, vinių, varžtų

ar kitų mažų metalinių daiktų, kurie galėtų sąlygoti kontaktų trumpąjį jungimą. Trumpasis akumulatoriaus kontaktų jungimas gali sąlygoti dūmus arba liepsną.

- Prasto stovio akumuliatorius gali sąlygoti skysčio išsiliejimą. Vengti kontakto su skysčiu. Atsitiktinio kontakto atveju, skalauti vandeniu. Skysčiui patekus į akis, kreiptis į gydytoją. Iš akumulatoriaus išsiliejęs skystis gali sąlygoti odos sudirginimą ir nudegimus.
- Patikrinti, ar akumuliatorius yra gerame stovyje ir ar nėra jokių kitų jo pažeidimo požymių. Nenaudoti įrenginio su pažeistu arba susidėvėjusiu akumuliatoriumi.

## 2.4 AKUMULIATORIUS / AKUMULATORIAUS ĮKROVIKLIS

### DĖMESIO

**Šie saugos reikalavimai papildo saugos priemonės, aprašytas atitinkamoje akumulatoriaus įkroviklio instrukcijų knygelėje.**

- Akumulatoriaus įkrovimui naudoti tik gamintojo rekomenduojamą akumulatoriaus įkroviklį. Netinkamas įkroviklis gali sąlygoti elektros smūgį, perkaitimą arba korozinio akumulatoriaus skysčio išsiliejimą.
- Naudoti tik jūsų įrenginiui numatytą akumuliatorių. Kitokių akumuliatorių naudojimas gali sąlygoti sužalojimus ir gaisro riziką.
- Nenaudojamą akumuliatorių laikyti atokiau nuo sąvaržėlių, monetų, raktų, vinių, varžtų ar kitų mažų metalinių daiktų, kurie galėtų sąlygoti kontaktų trumpąjį jungimą. Trumpasis akumulatoriaus kontaktų jungimas gali sąlygoti dūmus arba liepsną.
- Nenaudoti akumulatoriaus įkroviklio vietose, kur yra degių garų, medžiagų arba lengvai užsidegančių paviršių, tokių kaip popierius, audiniai ir t.t. Įkrovimo metu akumulatoriaus įkroviklis įkaista ir gali sukelti gaisrą.
- Akumuliatorių transportavimo metu, atkreipti dėmesį į tai, kad kontaktai nebūtų tarpusavyje sujungiami ir kad transportavimui nebūtų naudojamos metalinės talpyklos.

## 2.5 APLINKOS APSAUGA

Naudojant įrenginį, aplinkos apsauga turi būti svarbus ir prioritetinis aspektas, pilietinės visuomenės ir aplinkos, kurioje gyvename naudai.

- Stengtis netrukdyti kaimynams. Įrenginį naudoti tik tinkamu laiku (ne anksti ryte arba ne vėlai vakare, kai ši veikla galėtų trukdyti kitiems asmenims).
- Darbo metu į aplinką patenka tam tikras kiekis alyvos, naudojamos grandinės sutepimui; dėl šios priežasties naudoti tik specialiai šiam tikslui



skirtą biologiškai suskaidomą alyvą. Mineralinės alyvos naudojimas arba varikliams skirta alyva aplinkai sukelia didelę žalą.

- Kruopščiai laikytis vietinių teisės aktų, susijusių su pakavimo medžiagų, sugadintų detalių arba kitų elementų, sąlygojančių stiprų neigiamą poveikį aplinkai šalinimu; šios atliekos neturi būti metamos į šiukšlių dėžę, bet turi būti atskirtos ir perduotos į specializuotus surinkimo punktus, kuriuose bus pasirūpinta jų perdirbimu.
- Kruopščiai laikytis vietinių teisės aktų šalinant plovimo metu susidarancias atliekas.
- Įrenginio nebenaudojimo atveju, jo nepalikti aplinkoje, bet, vadovaujantis vietiniais teisės aktais, kreiptis į specializuotą atliekų surinkimo punktą.



Elektrinių prietaisų nešalinti kartu su buitinėmis atliekomis. Pagal Europos Direktyvos 2012/19/EB dėl elektros ir elektroninės įrangos atliekų ir jos įgyvendinimo suderinus su nacionaliniais teisės aktais nuostatas, nebeekspluatuojami elektriniai prietaisai turi būti rūšiuojami atskirai, kad galėtų būti panaudojami pakartotinai aplinkai nekenksmingu būdu. Jeigu elektros prietaisai yra pašalinami į sąvartyną arba patenka į dirvožemį, nuodingos medžiagos gali pasiekti gruntinio vandens klodus ir patekti į maisto grandinę, pakenkdamos jūsų sveikatai ir gerovei. Dėl išsamesnės informacijos apie šio gaminio pašalinimą, kreiptis į įstaigą, atsakingą už buitinių atliekų perdirbimą arba į gaminio Pardavėją.



Ekspluatavimo laikotarpio pabaigoje tinkamai šalinti akumulatorius rūpinantis mus supančia aplinka. Akumulatoriuje yra medžiagų, kurios yra pavojingos asmenims ir aplinkai. Jos turi būti atskirtos ir pašalintos atskirai specializuotame centre, kuris priima ličio jonų baterijas.



Naudotų produktų ir jų pakuotės rūšiavimas sudaro sąlygas medžiagų perdirbimui ir pakartotiniam jų panaudojimui. Pakartotinis perdirbtų medžiagų panaudojimas padeda išvengti aplinkos taršos ir sumažina žaliavų poreikį.

### 3. PAŽINTIS SU ĮRENGINIU

#### DĖMESIO

**Jei jo naudojimas nebus tinkamai valdomas, šis prietaisas gali sukelti rankos-riešo vibravimo sindromą.**

Tiksliau tariant, poveikio lygis realios naudojimo sąlygomis turėtų apimti visas darbo ciklo dalis, pavyzdžiui, tuos momentus, kai įrankis išjungtas ir kai veikia tuščiomis, bet realiai darbo nevykdo.

Tai gali žymiai sumažinti poveikio lygį bendru darbo laikotarpiu, padėdamas kuo labiau sumažinti vibravimo ir triukšmo poveikio riziką.

Visada naudokite aštrius peilius, grąžtus ir ašmenis.

Pasirūpinkite, kad įrankis atitiktų šias instrukcijas ir būtų gerai suteptas (jei taikoma).

Jei įrankis turi būti reguliariai naudojamas, rekomenduojama naudoti vibraciją ir triukšmą stabdancius priedus.

Suplanuokite darbo programą taip, kad padalytumėte bet kurio didelio vibravimo prietaiso naudojimą į kelias dienas.

#### 3.1 ĮRENGINIO APRAŠYMAS IR NUMATYTOJI PASKIRTIS

Įrenginio pagrindinės dalys yra akumulatoriaus varomas variklis ir kreipiančioji juosta, kuri reikalinga perduoti variklio judesį į dantytą grandinę, veikiančią kaip pjūklas.

Operatorius laiko įrenginį abejomis rankomis, naudodamas priekinę ir galinę rankenas ir gali įjungti pagrindines funkcijas visad laikydamasis saugiu atstumu nuo pjovimo įtaiso.

##### 3.1.1 Numatytoji naudojimo paskirtis

Šis įrenginys yra suprojektuotas ir pagamintas:

- medžių su aukštais kamienais lajos genėjimui ir pjovimui;
- krūmų, rastų arba medinių sijų, kurių skersmuo priklauso nuo kreipiančiosios juostos ilgio, pjovimui;
- tik medienos pjovimui;
- vieno operatoriaus naudojimui.

##### 3.1.2 Netinkamas naudojimas

Bet koks kitas naudojimas, kitoks nei nurodyta aukščiau, gali būti pavojingas ir sąlygoti žalą asmenims ir (arba) daiktams. Netinkamu naudojimu laikoma (kaip pavyzdžiui, tačiau ne tik):

- gyvatvorių karpymas;
- drožinėjimo darbai;
- padėklų, dėžių ir kitų panašių pakuočių pjaustymas;

- baldų arba kitokių daiktų, kuriuose galėtų būti vinių, varžtų arba kitokio pobūdžio metalinių komponentų, pjaustymas;
- mėsinės darbų atlikimas;
- įrenginio naudojimas kitokių nei mediena medžiagų (plastikinių medžiagų, statybinių medžiagų) pjaustymui;
- įrenginio kaip sverto naudojimas daiktų pakėlimui, pastūmimui arba kėlimui;
- ant pastovių atramų užblokuoto įrenginio naudojimas;
- kitokių pjovimo įtaisų, nei nurodytų lentelėje „Techniniai duomenys“, naudojimas. Rimtų sužeidimų ir traumų pavojus;
- naudoti įrenginį daugiau nei vienam asmeniui.

**SVARBU** Netinkamas įrenginio naudojimas panaikina garantijos galiojimą ir atleidžia Gamintoją nuo bet kokios atsakomybės; tokiu būdu visa atsakomybė už nuostolius arba sužalojimus savo paties arba trečiųjų asmenų atžvilgiu tenka naudotojui.

### 3.1.3 Naudotojo tipas

Šis įrenginys yra skirtas naudoti tik medžius prižiūreiti išmokytiems operatoriams.

## 3.2 SAUGOS ŽENKLAI

Ant įrenginio yra pavaizduoti įvairūs simboliai ( 2 pav.). Jų paskirtis yra priminti operatoriui, kaip jis turi elgtis, kad įrenginys būtų naudojamas atsargiai ir saugiai.

Simbolių reikšmės:



**Dėmesio!** Prieš naudojant įrenginį, perskaityti instrukcijas.



**Pavojus!** Netinkamai naudojamas įrenginys gali būti pavojingas operatoriui ir aplinkiniams.



**Dėmesio!** Naudoti klausos apsaugos priemones, apsauginius akinius ir apsauginį šalną.



**Dėmesio!** Dėvėti apsaugines pirštines ir neslystančią avalynę!



**Pavojus!** Nelaikyti lietuje arba drėgnoje vietoje.



**Atatrankos pavojus!** Atatranka sąlygoja staigų ir nekontroliuojamą įrenginio pasistūmėjimą operatoriaus link. Visada dirbti saugiai. Naudoti grandines su apsauginėmis grandimis, kurios apriboja atatrankas.



**Dėmesio!** Niekada nelaikyti įrenginio viena ranka! Įrenginį laikyti tvirtai abejomis rankomis, tokiu būdu bus išlaikoma įrenginio kontrolė ir sumažinta atatrankų rizika.



**Dėmesio!** Apie akumuliatorių ir akumuliatoriaus įkroviklį skaitykite susijusiame vadove.

**SVARBU** Pažeistos arba neįskaitomos lipnios etiketės turi būti pakeistos naujomis. Užsakyti naujas etiketes artimiausiame įgaliotame techninio aptarnavimo centre.

### 3.3 PAGRINDINĖS SUDEDAMOSIOS DALYS

Įrenginys susideda iš tokių pagrindinių sudedamųjų dalių, kurios atlieka šias funkcijas ( 1 pav.):

- Variklis:** leidžia judėti pjovimo įtaisui.
- Priekinė rankena:** pagalbinė rankena, esanti priekinėje grandininio pjūklo dalyje. Yra suimama kaire ranka.
- Galinė rankena:** pagalbinė rankena, esanti galinėje grandininio pjūklo dalyje. Yra suimama dešine ranka. Ant jos yra pagrindiniai greičio valdymo įtaisai.
- Priekinis rankos apsaugas:** apsaugos įtaisas, esantis tarp priekinės rankenos ir dantytos grandinės, jo paskirtis yra apsaugoti ranką nuo sužeidimų, jei ji nuslystų nuo rankenos. Šis apsaugas yra naudojamas kaip grandinės stabdžio įvedimo įtaisas.
- Kreipiančioji juosta:** prilaiko ir kreipia dantytą grandinę.
- Dantyta grandinė:** pjovimui skirtas elementas, susidedantis iš varomųjų grandžių, turinčių nedidelius peiliukus, vadinamus „dantimis“ ir šoninių jungčių, prilaikomų kniedėmis.
- Grandinės sulaikymo kaištis:** apsaugos įtaisas, kuris neleidžia grandinei judėti nevaldomai gedimo ar atsilaisvinimo atveju.

- H. **Kablys:** įtaisas, esantis prieš kreipiančiosios juostos prijungimo vietą; susilietęs su medžiu ar rąstu, veikia kaip atramos taškas.
- I. **Greito grandinės įtempimo mova:** (jei numatyta).
- J. **Juostos gaubto apsaugas:** grandininio pjūklų kreipiančiosios juostos dangos įtaisas, kurį reikia naudoti įrenginio perkėlimo, transportavimo ar sandėliavimo metu.
- K. **Akumulatorius** (jei netiekiamas su mašina, žr. 15.1 skirsn. „papildomai užsakomi priedai“): įtaisas, kuris tiekia energiją įrenginiui; jo techniniai duomenys ir naudojimo taisyklės yra aprašytos specialiame instrukcijų vadove.
- L. **Akumulatoriaus įkroviklis** (jei netiekiamas su mašina, žr. 15.2 skirsn. „papildomai užsakomi priedai“): įtaisas, kuris yra naudojamas akumulatoriaus įkrovimui.
- M. **Antgalio apsaugas:** apsaugos nuo atotranksio įtaisas
- N. **Akumulatoriaus dėklas:** vieta, į kurią įrenginyje dedamas akumulatorius.
- O. **Veržlė ir veržimo rankena**

### 3.4 IDENTIFIKACINĖ ETIKETĖ

Identifikacinėje etiketėje yra pateikti šie duomenys ( 2 pav.):

1. Garso galios lygis
2. Atitikties ženklas
3. Pagaminimo metai / mėnuo
4. Įrenginio tipas
5. Aprūpinimo įtampa
6. Serijos numeris
7. Gamintojo adresas ir pavadinimas
8. Gaminio kodas
9. Kreipiančiosios juostos ilgis
10. Produkto aprašymas

Perrašyti įrenginio identifikacinius duomenis atitinkamuose etiketės, esančios viršelio užpakalinėje pusėje, laukuose.

**SVARBU** *Kaskart kreipiantis į galiotąjį techninio aptarnavimo centrą, naudoti identifikacinius duomenis, pateiktus identifikacinėje produkto etiketėje.*

## 4. SURINKIMAS

**⚠ Būtina laikytis saugos reikalavimų, aprašytų 2. skyr. Griežtai laikytis šių reikalavimų, tokiu būdu bus išvengta didelės rizikos ar pavojaus.**

Sandėliavimo ir transportavimo sumetimais, kai kurios įrenginio sudėtinės dalys gali būti nesurinktos tiesiogiai gamykloje, todėl jos turi būti sumontuotos nuėmus pakuotę bei laikantis šių nurodymų.

**⚠ Išpakavimas ir baigiamieji surinkimo darbai turi būti atliekami ant lygaus ir tvirto paviršiaus, kur būtų pakankamai vietos įrenginio ir jo pakuotės judėjimui, visada naudojant tinkamus įrankius. Nenaudoti įrenginio, kol nėra baigti darbai, aprašyti skyriuje „SURINKIMAS“.**

### 4.1 SURINKIMUI SKIRTOS SUDEDAMOSIOS DALYS

Pakuotėje yra surinkimui skirtos sudedamosios dalys, išvardintos šioje lentelėje:

Kreipiančioji juosta su juostos apsaugu
Dantyta grandinė
Raktas (jei numatyta)
Dokumentai

#### 4.1.1 Išpakavimas

1. Atsargiai išardyti pakuotę, stengiantis nepažeisti sudedamųjų detalių.
2. Peržiūrėti dėžėje esančius dokumentus, tame tarpe ir šią instrukciją.
3. Ištraukti iš dėžės visas nesumontuotas sudedamąsias dalis.
4. Ištraukti įrenginį iš dėžės.
5. Dėžę ir kitas pakavimo medžiagas šalinti laikantis vietinių teisės aktų.

#### 4.2 KREIPIANČIOSIOS JUOSTOS IR GRANDINĖS SURINKIMAS

**⚠ Dirbant su juosta ir grandine visada dėvėti tvirtas darbinės pirštines. Siekiant užtikrinti įrenginio saugumą ir efektyvumą, atkreipti ypatingą dėmesį surenkant juostą ir grandinę; kilus abejonėms, kreiptis į Platintoją.**

**⚠ Visus darbus atlikti tik prieš tai išėmus akumulatorių.**

**⚠ Prieš montuojant juostą, įsitikinti, kad grandinės stabdys nėra įvestas ( 5.4 skirsn.).**

1. Naudojant duotą raktą atsukti veržlę arba naudoti veržimo rankeną ( 3.A pav.) ir nuimti grandinės gaubtą ( 3.B pav.) priėjimui prie vedamosios žvaigždutės ir juostos ermės.
2. Sumontuoti juostą ( 4.A pav.), įvedant smeigės ( 4.B pav.) į griovelius, ( 4.C pav.) ir ją pastumti įrenginio užpakalinės korpuso dalies link.
3. Patikrinti, ar grandinės įtempimo kaištis ( 4.D pav.) yra taisyklingai įstatytas į atitinkamą juostos angą; priešingu atveju, veržliarakčio pagalba sureguliuoti grandinės įtempimo varžtą ( 4.E pav.), kol kaištis pilnai įsistatys. (jei numatyta).
4. Palenkti įrenginį, tokiu būdu bus lengviau įvesti grandinę aplink žvaigždutę ( 5 pav.).
5. Sumontuoti grandinę ( 6.A pav.) aplink vedamąją žvaigždutę ( 6.B pav.) išilgai juostos kreipiančiųjų ( 6.C pav.), atkreipiant dėmesį, kad būtų laikomasi jos judėjimo krypties.

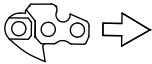

Grandinės judėjimo kryptis

6. Jeigu juostos galas yra su atmetamąja žvaigždute, pasirūpinti, kad grandinės varomosios grandys taisyklingai įsiterptų į žvaigždutės ermes ( 7 pav.).
7. Vėl sumontuoti gaubtą ( 8.A pav.), veržlės arba rankenos nepriveržiant iki galo ( 8.B pav.).
8. Tinkamai sureguliuoti grandinės įtempimo varžtą arba movą ( 9.A pav.) taip, kad būtų išgaunamas taisyklingas grandinės įtempimas ( 10 pav.) ( 6.1.3 skirsn.).
9. Laikant pakeltą juostą, tiekiamu raktu iki galo priveržti gaubto veržlę arba rankeną ( 11.A pav.).

## 5. VALDYMO ĮTAISAI

### 5.1 AKCELERATORIAUS VALDYMO SVIRTIS

Galima suaktyvinti grandinę. Akceleratoriaus valdymo svirties įjungimas ( 12.A pav.) galimas tik paspaudus akceleratoriaus užblokovimo mygtuką ( 12.B pav.).

Pjovimo įrenginys sustoja automatiškai, kai atleidžiama akceleratoriaus valdymo svirtis.

### 5.2 AKCELERATORIAUS UŽBLOKAVIMO MYGTUKAS

Akceleratoriaus užblokovimo mygtukas ( 12.B pav.) leidžia akceleratoriaus valdymo svirties įjungimą ( 12.A pav.).

## 5.3 STABDŽIO GRANDINĖ

Tai apsauginė stabdymo sistema, kuri užblokuoja grandinės judėjimą grįžtamųjų smūgių (atatrankų) atveju darbo metu. Atatrankos pasireiškia, kai dėl juostos galo anomalaus kontakto, juosta smarkiai pasisūmėja į viršų, o tai sąlygoja rankos atsitrenkimą į priekinį apsaugą ( 1.D pav.). Norint išjungti grandinės stabdį, jį reikia atblokuoti rankiniu būdu.



Grandinės stabdys įvestas. Tai pasiekama, kai priekinis rankos apsaugas yra pilnai pastumtas į priekį.



Grandinės stabdys atjungtas. Tai pasiekama, kai priekinis rankos apsaugas yra atstumtas atgal, įrenginio korpuso link, iki spragtelėjimo.

**⚠ Nenaudoti įrenginio jeigu blogai veikia grandinės stabdys ir susisiekti su jūsų Parduveju būtinaiems patikrinimams.**

## 6. ĮRENGINIO NAUDOJIMAS

**⚠ Būtina laikytis saugos reikalavimų, aprašytų 2. skyr. Griežtai laikytis šių reikalavimų, tokiu būdu bus išvengta didelės rizikos ar pavojaus.**

**SVARBU** Nurodymų, susijusių su varikliu ir akumuliatoriumi (jei numatytas), ieškoti atitinkamuose instrukcijų vadovuose.

### 6.1 PARUOŠIAMIEJI DARBAI

Prieš pradėdam darba, būtina atlikti visą eilę patikrinimų ir operacijų, tokiu būdu bus užtikrintas efektyvus darbas saugiomis sąlygomis.

#### 6.1.1 Akumuliatoriaus patikrinimas

Įsigyti atitinkamos talpos akumuliatorių, pritaikytą prie operatyvinių poreikių ir jį pilnai įkrauti laikantis nurodymų, pateiktų akumuliatoriaus instrukcijose. Šiam įrenginiui patvirtintų akumuliatorių sąrašas yra pateiktas lentelėje „Techniniai duomenys“.

- Prieš kiekvieną naudojimą:
  - patikrinti akumuliatoriaus įkrovimo lygį, laikantis akumuliatoriaus instrukcijoje pateiktų nurodymų.

### 6.1.2 Grandinės sutepimo alyvos papildymas

Prieš naudojant įrenginį, atlikti grandinės sutepimo alyvos papildymą. Apie alyvos papildymo tvarką ir saugos priemones žiūrėti 7.3 skirsn.

### 6.1.3 Grandinės įtempimo patikrinimas

 **Visus darbus atlikti tik išjungus variklį.**

 **Mūvėti tvirtas darbinės pirštines.**

Patikrinti grandinės įtempimą. Įtempimas yra taisyklingas, kai suimant grandinę juostos viduryje, varančiosios grandys neišeina iš kreipiančiųjų ( 10 pav.).

Norint sureguliuoti grandinės įtempimą:

1. atlaisvinti karterio veržlę naudojant pateiktą raktą arba rankeną ( 3.A pav.);
2. tinkamai sureguliuoti grandinės įtempimo varžtą arba movą ( 9.A pav.) taip, kad būtų išgaunamas taisyklingas grandinės įtempimas;

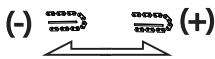

3. laikant pakeltą juostą, tiekiamu raktu iki galo priveržti gaubto veržlę arba priveržti rankeną ( 11.A pav.).

 **Nedirbti su atsilaisvinusia grandine, tokiu būdu nebus galimybių kilti pavojingoms situacijoms, kai grandinė išeina iš juostos kreipiančiųjų.**

**SVARBU** Pirmojo naudojimo periodu (arba po grandinės pakeitimo) būtina atlikti dažnesnius patikrinimus dėl grandinės susiderinimo.

## 6.2 SAUGOS KONTROLĖ

Atlikti žemiau aprašytus saugos patikrinimus bei įsitikinti, ar patikrinimo rezultatai atitinka lentelių duomenis.

 **Prieš naudojimą visada atlikti saugos kontrolę.**

 **Prieš naudojimą, po numetimo arba po kitokių sutrenkimų, visada atlikti kasdieninį įrenginio patikrinimą, tokiu būdu bus galima aptikti pažeidimus arba žymius gedimus.**

### 6.2.1 Bendras saugos patikrinimas

Dalykas	Rezultatas
Rankenos ir apsaugai	Švarūs, sausi, be alyvos ir tepalų žymių, taisyklingai ir tvirtai pritvirtinti prie įrenginio.
Varžtai ant įrenginio ir ant peilio.	Gerai priveržti (neatsisukę).
Aušinimo ortakiai	Neužsikimšę.
Kreipiančioji juosta	Sumontuota taisyklingai.
Grandinė	Pagaląsta, nepažeista ir nesusidėvėjusi, sumontuota ir taisyklingai įtempta.
Apsaugai	Vientisi, nepažeisti.
Akumulatorius	Jokių gaubto pažeidimų, nėra skysčio nutekėjimų.
Įrenginys	Nėra jokių pažeidimų ar susidėvėjimo žymių.
Akceleratoriaus valdymo svirtis, apsauginis mygtukas	Judėjimas turi būti laisvas, neforsuotas.
Bandomasis įjungimas	Nėra neįprastų vibracijų. Nėra jokių neįprastų garsų

### 6.2.2 Įrenginio darbo testavimas

Veiksmas	Rezultatas
Įstatyti akumuliatorių į atitinkamą ertmę ( 7.2.3 skirsn.) ir suaktyvinkite akceleratoriaus valdymo svirtį ( 12.A pav.) (nespausdami blokavimo mygtuko ( 12.B pav.).	Akceleratoriaus valdymo svirtis išlieka užblokuota.
Paspausti akceleratoriaus užblokavimo mygtuką ( 12.B pav.) ir akceleratoriaus valdymo svirtį ( 12.A pav.).	Svirčių judėjimas turi būti laisvas, neforsuotas. Grandinė juda.
Atleisti akceleratoriaus valdymo svirtį ( 12.A pav.) arba paspausti blokavimo mygtuką ( 12.B pav.).	Svirtis turi automatiškai ir greitai sugrįžti į neutralią padėtį. Grandinė turi sustoti.

## GRANDINĖS STABDŽIO PATIKRINIMAS

1. Užvesti įrenginį ( 6.3 skirsn.).
2. Tvirtai abejomis rankomis suimti rankenas.
3. Nuspaudus akceleratoriaus valdymo svirtį bei išlaikant veikiančią grandinę, kairės plaštakos nugarine puse pastumti pirmyn priekinį rankos apsaugą ( 5.3 skirsn.).

3 skirsn. Grandinės sustojimas turi būti staigus.  
Kai grandinė sustoja, atleisti akceleratoriaus svirtį ir atjungti grandinės stabdį ( 5.3 skirsn.).

**⚠** *Jei bet kuris vienas iš rezultatų skiriasi nuo lentelėje pateiktų duomenų, įrenginio eksploatuoti negalima! Kreiptis į specializuotą techninio aptarnavimo centrą apžiūrai ir remonto darbams.*

## 6.3 PALEIDIMAS

1. Nuimti juostos gaubto apsaugą (1.J pav.).
2. Įsitikinti, kad juosta ir grandinė neliečia žemės ar kitų daiktų.
3. Taisyklingai įstatyti akumuliatorių į atitinkamą ertmę ( 13.K pav.) ( 7.2.3 skirsn.).
4. Išjungti grandinės stabdį ( 5.3 skirsn.).
5. Paspausti akceleratoriaus užblokavimo mygtuką ( 12.B pav.) ir akceleratoriaus valdymo svirtį. ( 12.A pav.).

## 6.4 DARBAS

Prieš pirmą kartą atliekant kirtimo arba genėjimo darbus, patariama:

- lankyti specialius mokymus apie šio tipo įrangos naudojimą;
- atidžiai perskaityti saugos įspėjimus ir naudojimo nurodymus, pateiktus šiame vadove;
- pasipraktikuoti su rąstais, padėtais ant žemės ar pritvirtintais ant stovų, tokiu būdu geriau susipažįstant su įrenginiu ir tinkamiausiais pjovimo metodais.

Norint dirbti su įrenginiu, reikia atlikti žemiau aprašytus veiksmus:

- Prieš įjungiant akceleratorių, visada atjungti grandinės stabdį.
- Įrenginį visada tvirtai laikyti abejomis rankomis, kairioji ranka turi būti ant priekinės rankenos, o dešinioji ranka - ant galinės rankenos, nepriklausomai nuo to, ar operatorius yra kairiarankis ar ne.

**⚠** *Jei darbo metu grandinė užsiblokuoja, nedelsiant sustabdyti įrenginį.*

**PASTABA** Darbo metu akumuliatorių nuo visiško išsikrovimo apsaugo apsauginis įtaisas, kuris išjungia įrenginį ir užblokuoja jo veikimą.

**PASTABA** Jei grandininis pjūklas pjaunant nustoja veikti, palaukite 15 minučių, kad įrenginys atvėstų, o tada paleiskite jį iš naujo

### 6.4.1 Patikrinimai, kuriuos reiktų atlikti darbo metu

#### 6.4.1.a Grandinės įtempimo patikrinimas

Darbo metu grandinė laipsniškai pailgėja, todėl reikia dažnai tikrinti jos įtempimą ( 6.1.3 skirsn.).

#### 6.4.1.b Alyvos srauto patikrinimas

**SVARBU** Nenaudoti įrenginio, jei jis yra nesuteptas!

**⚠** *Atliekant alyvos srauto patikrinimą, įsitikinti, ar juosta ir grandinė yra savo vietose.*

Užvesti variklį ( 6.3 skirsn.) ir patikrinti, ar grandinės alyva skirstoma taip, kaip parodyta ( 14 pav.).

## 6.5 MIŠKO DARBAI

### 6.5.1 Medžio šakų genėjimas

**⚠** *Užsitikrinti, kad zona, kur kris šakos, yra atituštinta.*

1. Atsistoti priešingoje pusėje pjaunamos šakos atžvilgiu.
2. Pradėti nuo žemiausių šakų, vėliau pereinant prie esančių aukščiau.
3. Atlikite pirmą pjovimą iš apačios į viršų ( 15.A pav.). Užbaikite šakų genėjimą pjaudami iš viršaus į apačią, kaip nurodyta ( 15.B pav.).

### 6.5.2 Medžio nupjovimas

**SVARBU** Kai du ar daugiau asmenų tuo pačiu metu atlieka pjovimo ir kirtimo darbus, šios operacijos turėtų būti atliekamos atskirose zonose, kurios nutolusios atstumu, bent 2,5 kartų didesniu nei norimo nukirsti medžio aukštis. Nekirsti medžių, jei yra rizika sukelti pavojų asmenims, užkliudyti elektros liniją arba sąlygoti

bet kokius materialinius nuostolius. Jei medis susiliečia su elektros tinklo paskirstymo linija, patariama nedelsiant pranešti apie tai už tinklo liniją atsakingai įmonei.

Prieš pradėdant kirtimo darbus:

- įvertinant medžio virtimo kryptį, būtina atsižvelgti į natūralų medžio pakrypimą, taip pat į pusę, kurioje šakos yra stambesnės ir į vėjo kryptį;
- nuo medžio pašalinti nešvarumus, akmenis, žievės gabalus, vinis, metalines kabes ir vielą;
- atlaisvinti erdvę aplink medį ir užsitikrinti gerą atramą pėdoms;
- iš anksto paruošti tinkamus ir nuo kliūčių atlaisvintus atsitraukimo kelius; jie turi būti numatyti maždaug 45° priešingoje kryptyje nei medžio kritimas ( 16 pav.) ir turi sudaryti sąlygas operatoriaus pasitraukimui į saugią zoną, kuri turi būti nutolusi 2,5 kartų norimo nupjauti medžio aukščiui;
- Laikytis priešais teritoriją, kurioje tikėtina, kad nusiridens arba nuvirs medis po jo nukirtimo.

#### • Įpjova į pagrindą

1. Atsistoti medžio dešinėje pusėje, už grandininio pjūklo.
2. Atlikti horizontalią 1/3 medžio skersmens įpjovą statmenai kritimo kryptčiai ( 17.A pav.).

#### • Galinis nuvertimo pjūvis

1. Atlikti galinį nuvertimo pjūvį bent 5 cm aukštesnėje padėtyje nei horizontali įpjova ( 18.B pav.).
2. Galinį nuvertimo pjūvį atlikti taip, kad liktų pakankamai medienos „kraštui“ ( 18.C pav.). Krašto mediena užkerta kelią medžio sukamiesiems judesiams ir jo virtimui klaidinga kryptimi. Neatlikinėti pjūvių per kraštą.
3. Neištraukiant juostos, palaipsniui mažinti krašto storį, iki tol, kol medis nuvirs.
4. Jeigu yra bet kokia rizika, kad medis nevirš norima kryptimi arba kad jis gali persisverti atgal ir sulenkti dantytą grandinę, reikia sustabdyti pjovimą prieš užbaigiant galinį nuvertimo pjūvį ir naudoti medinius, plastmasinius arba aliuminius pleištus ( 19.D pav.) pjūvio atvėrimui. Nuverstį medį išilgai norimos kritimo linijos kalant kūju į pleištus.
5. Kai medis ima virsti, reikia ištraukti įrenginį iš pjūvio, jį sustabdyti ( 6.6 skirsn.), padėti ant žemės, tada atsitraukti numatytu atsitraukimo keliu. Būti budriems dėl šakų kritimo iš aukštai ir atkreipti dėmesį statant pėdas.

### 6.5.3 Medžio šakų nupjaustymas

Nupjaustyti reiškia pašalinti šakas nuo nuvertusio medžio.

**⚠ Atkreipti dėmesį į šakos atraminius taškus ant žemės, į tikimybę, kad šaka yra įsitempusi, į kryptį, kuria šaka gali pakrypti pjūvio metu ir į galimą medžio nestabilumą po to, kai šaka bus nupjauta.**

Atliekant genėjimą, reikia palikti didesnes apatines šakas, kuriomis kamienas remiasi į žemę.

Pašalinti smulkias šakeles vienu praėjimu ( 20.A pav.).

Įtemptas šakas geriausia pjauti pradėdant nuo apačios link viršaus, tokiu būdu bus išvengiama grandininio pjūklo sulenkimo (20.B pav.).

### 6.5.4 Kamieno supjaustymas

Supjaustyti reiškia perpjauti kamieną išilgai.

Labai svarbu užsitikrinti, kad pėdos tvirtai ir stabiliai remtųsi ir kad svoris būtų paskirstytas tolygiai abiem pėdoms. Jeigu įmanoma, patariama pakelti ir paremti kamieną šakomis, kamienais arba rąstais.

Kamieno supjaustymui padeda kablo naudojimas ( 1.H pav.)

1. kablį įstatyti į kamieną ir, pasinaudojant kabliu kaip svertu, įrenginiu atlikti lankinį judesį, kuris leistų juostai įsisukverbti į medieną ( 21 pav.);
2. operaciją pakartoti keletą kartų, jeigu reikia, pakeičiant kablo atramos tašką.

#### • Kamienas padėtas ant žemės

Kai kamienas remiasi visu savo ilgiu, jis pjaunamas nuo viršaus (viršutinis supjaustymas) ( 22.A pav.).

- Įpjauti maždaug iki pusės skersmens, paskui pasukti kamieną ir užbaigti pjovimą iš priešingos pusės.

#### • Kamienas remiasi tik viename gale

Kai kamienas remiasi tik viename gale:

- įpjauti 1/3 skersmens iš apatinės pusės (apatinis supjaustymas) ( 23.A pav.);
- tada reikia atlikti galutinį pjūvį, atliekant viršutinį supjaustymą ir susijungiant su pirmuoju įpjovimu ( 23.B pav.).

#### • Kamienas remiasi abiem galais

Kai kamienas remiasi abiem galais:

- įpjauti 1/3 skersmens pradėdant nuo viršutinės pusės (viršutinis supjaustymas) ( 24.A pav.);
- tada reikia atlikti galutinį pjūvį, atliekant apatinį supjaustymą įpjauant 2/3 apačios ir susijungiant su pirmuoju įpjovimu ( 24.B pav.).

#### • Kamienas ant šlaito

Kai pjaustomas kamienas ant šlaito, reikia visada stovėti priešais ( 25 pav.).

Operacijos metu, baigiant pjovimą ir norint išlaikyti kontrolę, pjovimo slėgis turi būti sumažintas nepaleidžiant įrenginio rankenų. Reikia vengti, kad įrenginys susiliestų su žeme.

## 6.6 SUSTABDYMAS

Norint sustabdyti įrenginį:

1. Atleisti akceleratoriaus valdymo svirtį (12.A pav.).

**⚠ Atleidus akceleratoriaus valdymo svirtį, reikia palaukti keletą sekundžių, kol dantyta grandinė sustos.**

Visada sustabdyti įrenginį:

- pereinant iš vienos darbo zonos į kitą.

**⚠ Perkėlimų metu niekada nelaikyti piršto ant mygtuko, tokiu būdu bus išvengta atsitiktinių paleidimų.**

## 6.7 PO NAUDOJIMO

1. Paspausti užblokovimo mygtuką, esantį įtaiso akumuliatoriuje (26.A pav.), išimti akumuliatorių iš jo ertmės (26.K pav.) ir jį įkrauti (7.2.2 skirsn.);
2. uždėti juostos gaubto apsaugą (1.J pav.);
3. prieš statant įrenginį į bet kokią patalpą, palaukti, kol variklis atvės;
4. atlaisvinti strypo arba rankenos fiksavimo veržlę norint sumažinti grandinės įtempimą (6.1.3 skirsn.);
5. nuo įrenginio kruopščiai nuvalyti dulkes ir apnašas bei nuo grandinės pašalinti bet kokias pjuvenų ar alyvos sankaupas (7.4 skirsn.);
6. patikrinti, ar nėra atsilaisvinusių arba sugadintų sudedamųjų detalių. Jei reikia, pakeisti sugadintas detales ir priveržti atsikusius varžtus ir veržles.

**SVARBU** Visada išimti akumuliatorių (7.2.2 skirsn.) ir sumontuoti peilio apsaugą kaskart, kai įrenginys paliekamas nenaudojamas arba nesaugomas.

## 7. EINAMOJI TECHNINĖ PRIEŽIŪRA

### 7.1 BENDRA INFORMACIJA

**⚠ Būtina laikytis saugos reikalavimų, aprašytų 2. skyr. Griežtai laikytis šių reikalavimų, tokiu būdu bus išvengta didelės rizikos ar pavojaus.**

**⚠ Prieš atliekant bet kokius įrenginio patikrinimo, valymo ar techninės priežiūros/reguliavimo darbus:**

- Sustabdyti mašiną ir išjungti variklį;
- Palaukti grandinės sustojimo;
- Išimti akumuliatorių iš jo ertmės;
- Uždėti juostos dangos apsaugą, išskyrus atvejus, kai dirbama su grandine;
- Palaukti, kol variklis bus tinkamai atvėsęs;
- Perskaityti atitinkamus nurodymus;
- Dėvėti tinkamą aprangą, naudoti darbinės pirštines ir apsauginius akinius;

- Techninės priežiūros darbų periodiškumas ir tipas yra nurodyti „Techninės priežiūros lentelėje“. Ši lentelė padės išlaikyti jūsų įrenginio efektyvumą ir saugumą. Joje nurodyti pagrindiniai techninės priežiūros darbai ir jų periodiškumas. Atlikti atitinkamus veiksmus prieš baigiantis numatytam terminui.
- Neoriginalių detalių ir priedų naudojimas ar jų netaisyklingas sumontavimas gali turėti neigiamą poveikį įrenginio veiksmingumui ir saugumui. Gamintojas atsiriboja nuo bet kokios atsakomybės dėl žalos, nelaimingų atsitikimų ir sužeidimų, kuriuos sąlygoja šių produktų naudojimas.
- Originalias atsargines detales tiekia techninio aptarnavimo centrai ar įgaliojėję platintojai.

**SVARBU** Visus techninės priežiūros ir reguliavimo darbus, kurie nėra aprašyti šiame vadove, turi atlikti Platintojas arba Specializuotas techninio aptarnavimo centras.

### 7.2 AKUMULIATORIUS

#### 7.2.1 Akumuliatoriaus veikimo trukmė

Akumuliatoriaus veikimo trukmė dažniausiai priklauso nuo:

- a. aplinkos veiksnių, kuriems reikalingas didesnis energijos poreikis:
  - pernelyg stambių medžių ir šakų pjovimo.
- b. operatoriaus elgesio, kurio jis turėtų vengti:
  - dažnų užvedimų ir išjungimų darbo metu;
  - netinkamų pjovimo metodų, lyginant su norimu atlikti darbu, naudojimo (6.5 skirsn.).

Siekiant optimizuoti akumuliatoriaus veikimo trukmę, visada patartina:

- pjauti medieną kai ji yra sausa;
- naudoti labiausiai norimam atlikti darbui tinkančius metodus.

Jei ketinama naudoti įrenginį ilgiau, nei tai leidžia standartinis akumuliatorius, galima:



- nusipirkti antrą standartinį akumuliatorių greitam išsikrovusio akumuliatoriaus pakeitimui, tokiu būdu nebus nutrauktas naudojimo tęstinumas;

### 7.2.2 Akumuliatoriaus išėmimas ir įkrovimas

1. Paspauskite užblokovimo mygtuką, esantį akumuliatoriuje ( 26.A pav.) ir išimti akumuliatorių ( 26.K pav.);
2. Įdėti akumuliatorių į akumuliatoriaus įkroviklį ir prijungti akumuliatoriaus įkroviklį prie elektros lizdo, su įtampa atitinkančia nurodytą ant ( 27 pav.).
3. Atlikti pilną įkrovimą, laikantis akumuliatoriaus / akumuliatoriaus įkroviklio instrukcijų knygelėje pateiktų nurodymų.

**PASTABA** Akumuliatorius yra aprūpintas apsauginiu įtaisu, kuris užkerta kelią įkrovimui, jeigu aplinkos temperatūra nėra 4~40 °C.

**PASTABA** Akumuliatorius gali būti įkraunamas bet kuriuo metu, net ir dalinai, be jokios rizikos jį sugadinti.

### 7.2.3 Akumuliatoriaus sumontavimas atgal į įrenginį

Užbaigus įkrovimą:

1. Išimkite akumuliatorių iš savo vietos akumuliatoriaus įkroviklyje (nelaikykite jo ilgai įkraunamo, kai įkrovimas baigtas) ir atjunkite akumuliatoriaus įkroviklį nuo elektros tinklo ( 28 pav.);
2. Įstatyti akumuliatorių į jo ertmę įrenginyje ( 13.K pav.);
3. stumti akumuliatorių iki galo kol pasigirs spragtelėjimas ir jis užsiblokuos, tokiu būdu bus užtikrintas nepriekaištingas elektros kontaktas.

### 7.3 GRANDINĖS ALYVOS BAKO PAPILDYMAS

**PASTABA** Netoli grandinės alyvos bako dangčio ( 29.A pav.) yra šis simbolis:



Grandinės alyvos bakas

**SVARBU** Naudoti tik specifinę grandininį pjūklų alyvą arba adhezyvinę grandininį pjūklų alyvą. Nenaudoti nešvarios alyvos, tokiu būdu neužsikimš bake esantis filtras ir bus išvengta nepataisomo alyvos pompas sugadinimo.

Geros kokybės alyvos naudojimas yra būtinas siekiant išgauti veiksmingą pjovimo detalių sutepimą; naudota arba prasta alyva pablogina sutepimą ir sutrumpina grandinės ir juostos naudojimo laiką.

**SVARBU** Niekada nedirbti su grandine, jei trūksta alyvos, nes tai gali pažeisti grandininį pjūklą ir sukelti pavojų saugai.

Patikrinti alyvos kiekį grandininiam pjūkle alyvos lygio indikatorius pagalba ( 29.B pav.).

Jei alyvos lygis yra žemas, papildyti laikantis tokios darbų atlikimo sekos:

1. Atsukti dangtį ir jį nuimti ( 29.A pav.) nuo alyvos bako.
2. Įpilti alyvos į baką ir stebėti jos lygį naudojant specialų indikatorius ( 29.B pav.).
3. Įsitikinti, ar papildymo metu į alyvos baką nepatenka nešvarumai.
4. Vėl uždėti alyvos bako dangtį ir jį užsukti.

### 7.4 VALYMAS

#### 7.4.1 Įrenginio ir variklio valymas

Kiekvieną kartą baigus darbą, nuo įrenginio kruopščiai nuvalyti dulkes ir kitas sankaupas.

- Siekiant sumažinti gaisro riziką, nuo įrenginio, ir ypač nuo jo variklio, pašalinti lapų, šakų likučius arba tepalo perteklių.
- Po darbo visada išvalyti įrenginį švariu ir drėgnu audiniu naudojant neutralų valiklį.
- Minkštu ir sausu audiniu pašalinti bet kokias drėgmės žymes. Drėgmė gali sukelti elektros smūgių riziką.
- Nenaudoti agresyvių valiklių ar tirpiklių plastikinių detalių ar rankenėlių valymui.
- Nenaudoti vandens srovės ir vengti variklio bei elektros komponentų sudrėkinimo.
- Siekiant išvengti perkaitimo ir variklio arba akumuliatoriaus pažeidimo, visada įsitikinti, kad aušinimo oro įsiurbimo grotelės yra švarios ir be apnašų.

#### 7.4.2 Grandinės valymas

Po kiekvieno naudojimo nuo grandinės pašalinti pjuvenų sankaupas ir alyvos likučius.

Labai stipraus purvo arba sakų sankaupų atveju, išmontuoti grandinę ir kelioms valandoms pamerkti į talpą su specifiniu plovikliu. Po to praskalauti švariu vandeniu ir, prieš vėl sumontuojant į įrenginį, nupurkšti atitinkamu antikorozinu purškikliu.

## 7.5 GRANDINĖS SULAIKYMO KAIŠTIS

Prieš kiekvieną naudojimą patikrinti grandinės sulaikyimo kaiščio stovį ( 1.G pav.) ir pasirūpinti jo atstatymu, jei jis būtų pažeistas.

## 7.6 ĮRENGINIO IR JUOSTOS SUTEPIMO ANGOS

Prieš kiekvieną kasdieninį naudojimą nuimti gaubtą ( 4.2 skirsn.), išmontuoti juostą ir patikrinti, ar įrenginio ( 30.A pav.) ir kreipiančiosios juostos ( 30.B pav.) sutepimo angos nėra užsikimšusios.

## 7.7 SUTVIRTINIMO VARŽTAI IR VERŽLĖS

- Siekiant užtikrinti saugų įrenginio darbą, pasirūpinti kad veržlės ir varžtai būtų gerai prisukti.
- Reguliariai tikrinti, ar rankenos yra gerai pritvirtintos.

## 8. SPECIALIOJI TECHNINĖ PRIEŽIŪRA

### 8.1 GRANDINĖS VEDAMOJI ŽVAIGŽDUTĖ

Pas Platintoją periodiškai tikrinti žvaigždutės stovį ir ją pakeisti, kai nusidėvėjimas viršija leidžiamas ribas.

**⚠ Nemontuoti naujos grandinės su nusidėvėjusia žvaigždute ar atvirksčiai.**

### 8.2 DANTYTOS GRANDINĖS TECHNINĖ PRIEŽIŪRA

**⚠ Saugumo ir efektyvumo sumetimais yra labai svarbu, kad pjovimo įtaisai būtų gerai išgalęsti.**

**⚠ Dirbant su juosta ir grandine visada dėvėti tvirtas darbinės pirštines.**

Būtina pagaląsti grandinę, kai:

- Pjuvenos yra panašios į miltelius.
- Reikia daugiau jėgos pjovimui.
- Pjūvis nėra tiesus.
- Padidėja vibracijos.

**⚠ Jeigu grandinė nėra pakankamai gerai pagaląsta, padidėja atatrunkos rizika.**

**SVARBU** Galandimo operacijas patariama atlikti specializuotame centre, tokiu būdu šis darbas bus atliktas naudojant specialią įrangą, kuri užtikrina minimalų medžiagos pašalinimą ir vienodą galandimą visoms pjovimo detalėms.

### 8.2.1 Dantytos grandinės pakeitimas

Grandinę reikia pakeisti, kai:

- pjovimo įtaiso ilgis sutrumpėja 5 mm ar mažiau;
- grandžių judėjimas ant kniedžių pernelyg laisvas;
- pjovimo greitis yra mažas, o pakartotiniai pagalandimai nepagerina pjovimo greičio. Grandinė yra susidėvėjusi.

**SVARBU** Po grandinės pakeitimo būtina atlikti dažnesnius patikrinimus dėl grandinės susidėvėjimo.

### 8.3 KREIPIANČIOSIOS JUOSTOS TECHNINĖ PRIEŽIŪRA

**PASTABA** Visos su kreipiančiąja juosta susijusių operacijų yra darbai, kurių nepriekaištingas atlikimas reikalauja ypatingos kompetencijos bei specialios įrangos naudojimo; saugumo sumetimais visada patariama susisiekti su jūsų Platinotoju.

Siekiant išvengti asimetriško juostos nusidėvėjimo, patariama ją periodiškai išversti.

Siekiant išlaikyti juostos veiksmingumą, reikia:

1. specialiu švirktu (netiekiamas kartu su įrenginiu) sutepti atmetamosios žvaigždutės guolius (jeigu yra);
2. specialiu gremžtuku (netiekiamas kartu su įrenginiu) išvalyti juostos griovelius ( 31.A pav.);
3. išvalyti sutepimo angas ( 31.B pav.);
4. plokščia dilde pašalinti atraizas nuo šonų ir išlyginti galimus nelygumus tarp kreipiančiųjų.

### 8.3.1 Juostos pakeitimas

Juostą reikia pakeisti, kai:

- griovelių gylis yra mažesnis už varančiųjų grandžių (kurios niekuomet neturi siekti dugno) aukštį;
- kreipiančiųjų vidinė sienelė yra taip susidėvėjusi, kad grandinę lenkia į šoną.

## 9. SANDĖLIAVIMAS

### 9.1 ĮRENGINIO SANDĖLIAVIMAS

Kai įrenginys turi būti sandėliuojamas:

1. Išimti akumuliatorių iš jo vietos ir įkrauti.
2. Uždėti juostos gaubto apsaugą.
3. Palaukti kol variklis bus tinkamai ataušęs.
4. Atlikti valymo darbus ( 7.4 skirsn.).

5. Patikrinti, ar nėra atsilaisvinusių arba sugadintų sudedamųjų dalių. Jei reikia, pakeisti sugadintas detales ir priveržti atsisukusius varžtus ir veržles arba kreiptis į įgaliotąjį techninio aptarnavimo centrą.
6. Sandėliuoti įrenginį:
  - sausoje aplinkoje;
  - vietoje, apsaugotoje nuo atmosferos reiškinių;
  - vaikams neprieinamoje vietoje;
  - įsitikinti, kad raktai ar techninei priežiūrai naudoti įrankiai yra;
  - aplinkos temperatūroje nuo -20 °C iki 85 °C .

## 9.2 AKUMULIATORIAUS SANDĖLIAVIMAS

Akumulatorius turi būti laikomas uždaroje aplinkoje be drėgmės, kai temperatūra:

- 0–60 °C 1 mėnesį
- 0–45 °C 3 mėnesius
- 0–25 °C 1 metus

**PASTABA** Ilgo nenaudojimo atveju, akumuliatorių įkrauti kas du mėnesius, taip bus prailgintas įrenginio eksploatavimo laikas.

## 10. PERKĖLIMAS IR TRANSPORTAVIMAS

Kiekvieną kartą, kai reikia perkelti, pakelti, pervežti arba pakreipti įrenginį, reikia:

- Sustabdyti įrenginį;
- Palaukti grandinės sustojimo;
- Išimkite akumuliatorių iš jo vietos ir įkraukite;
- Uždėti juostos gaubto apsaugą;
- Palaukti, kol variklis bus tinkamai atvėsus;
- Mūvėti tvirtas darbinės pirstines;
- Suimti įrenginį tik už rankenų ir nukreipti juosta priešinga ėjimui kryptimi.

Kai įrenginys vežamas transporto priemonėje, reikia:

- užtikrinti tinkamą įrenginio apsaugą lynų arba grandinių pagalba;
- įrenginį pastatyti taip, kad jis niekam nekeltų pavojaus.

## 11. TECHNINIS APTARNAVIMAS IR REMONTAS

Šiame vadove pateikiama visa informacija, kurios reikia įrenginio darbui ir taisyklingai pagrindinei techninei priežiūrai, kurią atlieka pats įrenginio naudotojas. Visas šiame vadove neaprašytas techninės priežiūros ir reguliavimo operacijas turi atlikti įrenginio Pardavėjas arba Specializuotas techninės priežiūros centras, turintis atitinkamų žinių ir reikiamos įrangos taisyklingam darbų atlikimui, išlaikant pradinį saugumo lygį ir originalų įrenginio stovį.

Netinkamose struktūrose arba nekvalifikuotų asmenų atlikti darbai sąlygoja bet kokios formos

Garantijos nutraukimą ir atleidžia Gamintoją nuo bet kokių įsipareigojimų ir atsakomybės.

- Tik įgaliotos techninio aptarnavimo dirbtuvės gali atlikti garantinius remonto ir techninės priežiūros darbus.
- Įgaliotos techninio aptarnavimo dirbtuvės naudoja tik originalias atsargines dalis. Originalios atsarginės detalės ir priedai yra specialiai sukurti šiems įrenginiams.
- Neoriginalios atsarginės detalės ir priedai nėra patvirtinti, neoriginalių atsarginių dalių ir priedų naudojimas nutraukia garantinius įsipareigojimus.
- Patariama vieną kartą per metus įrenginį patikėti įgaliotoms techninio aptarnavimo dirbtuvėms techninės priežiūros, aptarnavimo ir saugos įtaisų patikrinimo darbų atlikimui.

## 12. GARANTIJOS TAIKYMO SĄLYGOS

Garantija padengia visus medžiagų ir gamybos defektus. Naudotojas turės kruopščiai laikytis visų įrenginio dokumentuose pateiktų nurodymų.

Garantija nepadengia nuostolių atsiradusių dėl:

- Nesusipažinimo su pateiktais dokumentais.
- Išsiblaškymo.
- Netinkamo ir neleistino naudojimo ir montavimo.
- Neoriginalių atsarginių dalių naudojimo.
- Gamintojo nepadarytų ir netiekiamų priedų naudojimo.

Be to garantija nepadengia:

- Įprasto detalių, tokių kaip pjovimo įtaisai, apsauginiai varžtai susidėvėjimo dėl eksploatacijos.
- Įprastinio susidėvėjimo.

Pirkėją gina nacionaliniai teisės aktai. Ši garantija jokiais būdais neapriboja pirkėjo teisių, kurias numato nacionaliniai teisės aktai.

### 13. TECHNINĖS PRIEŽIŪROS LENTELĖ

Veiksmas	Periodiškumas		Paragrafas
	Pirmą kartą	Vėliau kas	
<b>ĮRENGINYS</b>			
Visų tvirtinimo elementų patikrinimas	-	Prieš kiekvieną naudojimą	7.7
Saugos kontrolė / Valdymo įtaisų patikrinimas	-	Prieš kiekvieną naudojimą	6.2
Grandinės sulaikymo kaiščio patikrinimas	-	Prieš kiekvieną naudojimą	7.5
Bendras valymas ir kontrolė	-	Po kiekvieno naudojimo	7.4
Grandinės valymas	-	Po kiekvieno naudojimo	7.4.2
Įrenginio ir juostos sutepimo angų patikrinimas	-	Prieš kiekvieną naudojimą	7.6
Grandinės vedamosios žvaigždutės patikrinimas	-	1 kartą per mėnesį	8.1 *
Grandinės techninė priežiūra	-	-	8.2 *
Juostos techninė priežiūra	-	-	8.3
Grandinės alyvos lygio papildymas	-	Prieš kiekvieną naudojimą	7.3

\* Operacijos, kurios turi būti atliktos pas Platintoją arba specializuotame techninio aptarnavimo centre

### 14. GEDIMŲ PAIEŠKA

GEDIMAS	GALIMA PRIEŽASTIS	TAISYMAS
1. Suaktyvinus akceleratoriaus valdymo svirtį ir blokavimo mygtuką, įrenginys neužsiveda.	Nėra akumulatoriaus arba jis yra įstatytas netaisyklingai	Įsitikinti, ar akumulatorius taisyklingai įstatytas ( 7.2.3 skirsn.).
	Akumulatorius išsikrovęs	Patikrinti įkrovimo stovį ir įkrauti akumuliatorių ( 7.2.2 skirsn.).
	Įrenginys pažeistas	Nenaudoti įrenginio. Išimti akumuliatorių ir kreiptis į Techninio aptarnavimo centrą.
2. Variklis sustoja dirbant	Akumulatorius įvestas netaisyklingai	Įsitikinti, ar akumulatorius taisyklingai įstatytas ( 7.2.3 skirsn.).
	Akumulatorius išsikrovęs	Patikrinti įkrovimo stovį ir įkrauti akumuliatorių ( 7.2.2 skirsn.).
	Įrenginys pažeistas	Nenaudoti įrenginio. Išimti akumuliatorių ir kreiptis į Techninio aptarnavimo centrą.
	Suveikia variklio apsauga	Palaukite 15 minučių, kad įrenginys atvėstų, o tada paleiskite jį iš naujo

3. Nuspaudus akceleratoriaus užblokovimo mygtuką ir valdymo svirtį, grandinė nesisuka	Grandinė pernelyg įtempta	Iš naujo įtempti grandinę ( 6.1.3 skirsn.).
	Problemos su juosta ir grandine	Patikrinti, ar grandinė laisvai juda ir ar juostos kreipiančiosios nėra deformuotos ( 8.2, 8.3 skirsn.).
	Įrenginys pažeistas.	Nenaudoti įrenginio. Nedelsiant sustabdyti įrenginį, išimti akumuliatorių ir kreiptis į techninio aptarnavimo centrą.
4. Grandinė galinėje juostos dalyje perkaista ir skleidžia dūmus.	Grandinė pernelyg įtempta	Iš naujo įtempti grandinę ( 6.1.3 skirsn.).
	Sutepimo alyvos bakas tuščias.	Papildyti sutepimo alyvos baką ( 7.3 skirsn.).
5. Variklis veikia netolygiai arba trūksta galios esant apkrovai	Problemos su juosta ir grandine	Patikrinti, ar grandinė laisvai juda ir ar juostos kreipiančiosios nėra deformuotos.
6. Alyva neprateka	Alyva yra prastos kokybės	Prie šalto variklio ištuštinti baką, jį ir vamzdžius išvalyti valikliu ir pakeisti alyvą.
	Užsikimšusios sutepimo angos	Išvalyti tepimo angas ( 7.6 skirsn.).
7. Įrenginys susidūrė su pašaliniu kūnu	Pažeidimas arba detalės nėra gerai pritvirtintos.	Sustabdyti įrenginį ( 6.6 skirsn.). Patikrinti galimus pažeidimus. Patikrinti, ar yra atsilaisvusių detalių bei jas priveržti. Patikrinimus, detalių pakeitimus arba remontą atlikti specializuotame techninės priežiūros centre.
8. Darbo metu pastebimas paviršinis triukšmas ir (arba) vibracijos	Atsilaisvintos arba pažeistos detalės	Sustabdyti įrenginį, išimti akumuliatorių ir: <ul style="list-style-type: none"> <li>– patikrinti nuostolius;</li> <li>– patikrinti, ar yra atsilaisvusių dalių ir jas priveržti;</li> <li>– pasirūpinti pažeistų detalių pakeitimu ekvivalentiškėmis tomis pačiomis savybėmis pasižyminčiomis detalėmis arba jų taisymu.</li> </ul>
9. Įrenginys darbo metu išmeta dūmus	Įrenginys pažeistas	Nenaudoti įrenginio. Nedelsiant sustabdyti įrenginį, išimti akumuliatorių ir kreiptis į techninio aptarnavimo centrą.
10. Nepakankama akumulatoriaus veikimo trukmė	Apsunkintos naudojimo sąlygos su didesne srovės absorbcija	Optimizuoti naudojimą ( 7.2.1 skirsn.).
	Operatyvinių poreikių netenkinantis akumuliatorius	Naudoti antrą akumuliatorių arba galingesnį akumuliatorių ( 7.2.1 skirsn.).
	Akumulatoriaus talpos sumažėjimas	Įsigyti naują akumuliatorių.

11. Akumulatoriaus įkroviklis neatlieka akumulatoriaus įkrovimo	Akumulatorius į akumulatoriaus įkroviklį įvestas netaisyklingai	Patikrinti, ar įvedimas yra taisyklingas ( 7.2.2 skirsn.).
	Aplinkos sąlygos netinkamos	Atlikti įkrovimą aplinkoje, kurios temperatūra yra tinkama (žiūrėti akumulatoriaus / akumulatoriaus įkroviklio instrukcijų knygelę).
	Nešvarūs kontaktai	Nuvalyti kontaktus.
	Akumulatoriaus įkrovikliui trūksta įtampos	Patikrinti, ar kištukas yra įvestas, ir ar yra įtampa maitinimo lizde.
	Akumulatoriaus įkroviklis sugedęs	Pakeisti originalia atsargine dalimi.
		Jei gedimas pasireiškia ir toliau, peržiūrėti akumulatoriaus/ akumulatoriaus įkroviklio instrukcijų knygelę.

Jeigu nesklandumai tęsiasi įvykdžius aprašytus veiksmus, susisiekti su Pardavėju.

## 15. UŽSAKOMI PRIEDAI

### 15.1 AKUMULIATORIAI

Galimi įvairaus galingumo akumulatoriai, pritaikyti specialiems operatyviniams poreikiams ( 32 pav.). Šiam įrenginiui patvirtintų akumuliatorių sąrašas yra pateiktas lentelėje „Techniniai duomenys“.

### 15.2 AKUMULIATORIAUS ĮKROVIKLIS

Tai įtaisas, naudojamas akumulatoriaus įkrovimui ( 33 pav.).

### 15.3 STRYPAI IR GRANDINĖS

Lentelėje dėl tinkamo strypo ir grandinės suderinimo yra išvardyti visi galimi strypo ir grandinės deriniai. Ta pati lentelė pateikia ir

kiekvienam įrenginiui patvirtintų grandinių ir juostų techninius duomenis.

**⚠ Atsarginėms dalims naudoti tik lentelėje paminėtas juostas ir grandines. Nepatvirtintų derinių naudojimas gali sukelti asmens sužalojimų ir sugadinti įrenginį.**

**⚠ Atsižvelgiant į tai, kad juostos ir grandinės pritaikymas ir naudojimas yra veiksmai, kuriuos apsprendžia pats naudotojas savo paties pasirinkimu, to pasekoje jam tenka ir visa atsakomybė už bet kokios rūšies nuostolius, susijusius su šiais veiksmais. Abejojant ar trūkstant žinių apie kiekvienos juostos arba grandinės specifiką, patartina susisiekti su pardavėju arba su specializuotu sodo centru.**



## SATURS

1. VISPĀRĒJA INFORMĀCIJA .....	1
2. DROŠĪBAS NOTEIKUMI .....	2
3. PĀRZINIET MAŠĪNU .....	6
3.1 Mašīnas apraksts un paredzētais izmantošanas veids .....	6
3.2 Drošības zīmes .....	7
3.3 Galvenās sastāvdaļas .....	7
3.4 Identifikācijas plāksnīte .....	8
4. MONTĀŽA .....	8
4.1 Montāžas sastāvdaļas .....	8
4.2 Sliedes un zobķēdes uzstādīšana .....	8
5. VADĪBAS IERĪCES .....	9
5.1 Akseleratora vadības SVIRA .....	9
5.2 Akseleratora bloķēšanas POGA .....	9
5.3 Kēdes bremze .....	9
6. MAŠĪNAS IZMANTOŠANA .....	9
6.1 Sagatavošanas darbi .....	9
6.2 Drošības pārbaudes .....	10
6.3 Iedarbināšana .....	11
6.4 Darbs .....	11
6.5 Meža darbi .....	11
6.6 Apturēšana .....	12
6.7 Pēc izmantošanas .....	13
7. PLĀNOTĀ TEHNISKĀ APKOPE .....	13
7.1 Vispārēja informācija .....	13
7.2 Akumulators .....	13
7.3 Kēdes eļļas tvertnes uzpilde .....	14
7.4 Tīrīšana .....	14
7.5 Kēdes bremzes tapa .....	14
7.6 Mašīnas un sliedes eļļošanas atveres .....	14
7.7 Nostiprinātājuzgriežņi un skrūves .....	15
8. ĀRKĀRTAS TEHNISKĀ APKOPE .....	15
8.1 Kēdes vilkšanas zobrats .....	15
8.2 Zobķēdes tehniskā apkope .....	15
8.3 Sliedes tehniskā apkope .....	15
9. UZGLABĀŠANA .....	15
9.1 Mašīnas uzglabāšana .....	15
9.2 Akumulatora uzglabāšana .....	16
10. PĀRVIETOŠANA UN TRANSPORTĒŠANA .....	16
11. APKOPE UN REMONTS .....	16
12. GARANTĪJAS SEGUMS .....	16
13. TEHNISKĀS APKOPES TABULA .....	17
14. TRAUČĒJUMMEKLĒŠANA .....	17
15. PIEDERUMI PĒC PASŪTĪJUMA .....	20
15.1 Akumulatori .....	20
15.2 Akumulatoru lādētājs .....	20
15.3 Sliedes un ķēdes .....	20

## 1. VISPĀRĒJA INFORMĀCIJA

### 1.1 KĀ JĀLASA ROKASGRĀMATA

Rokasgrāmatas tekstā daži paragrāfi, kuros ir izklāstīta īpaši svarīga informācija par drošību vai pareizu lietošanu, ir dažādos veidos izcelti, saskaņā ar šādiem kritērijiem:

**PIEZĪME** vai **SVARĪGI** satur precizējumus vai skaidrojumus iepriekš izklāstītajai informācijai, kas palīdz izvairīties no mašīnas vai mantu bojāšanas.

Ar simbolu  apzīmē bīstamību. Brīdinājuma neievērošanas gadījumā jūs vai trešās personas var gūt traumas un/vai iekārta var tikt bojāta.

- Paragrāfi, kas apvilkti ar tainstūri, kura
- malas sastāv no pelēkiem punktiem,
- attiecas uz opcionāliem raksturlielumiem,
- kas nav pieejami visos modeļos, kas tiek
- apskatīti šajā rokasgrāmatā. Pārbaudiet,
- vai raksturlielums attiecas uz jūsu modeli.

Visi virzienu apzīmējumi, tādi kā “priekšā”, “aizmugurē”, “pa labi” un “pa kreisi” attiecas uz operatora darba pozīciju.

### 1.2 ATSAUCES

#### 1.2.1 Attēli

Attēli šajā instrukcijā ir numurēti 1, 2, 3 utt. Attēlos redzamās detaļas ir apzīmētas ar burtiem A, B, C utt. Atsauc uz detaļu C 2. attēlā tiek apzīmēta kā: “Skatīt 2.C att.” vai vienkārši “(2.C att.)”. Attēliem ir ilustratīvs raksturs. Faktiski uzstādītās detaļas var atšķirties no attēlotajām.

#### 1.2.2 Virsraksti

Rokasgrāmatā ir sadalīta nodaļās un paragrāfos. Paragrāfa “2.1 Apmācība” virsraksts ir “2. Drošības noteikumi” apakšvirsraksts. Atsauces uz virsrakstiem vai paragrāfiem ir apzīmētas ar saīsinājumiem nod. vai par. un ar attiecīgo numuru. Piemērs: “2. nod.” vai “2.1. par.”.

## 2. DROŠĪBAS NOTEIKUMI

### 2.1 VISPĀRĒJIE AR DROŠĪBU SAISTĪTI BRĪDINĀJUMI, KAS ATTIECAS UZ ELEKTROIERĪCĒM

**⚠ UZMANĪBU** Izlasiet visus ar drošību saistītos brīdinājumus un visus norādījumus. Brīdinājumu un norādījumu neievērošana var izraisīt elektriskās strāvas triecienu, ugunsgrēku un/vai nopietnus savainojumus.

Saglabājiet visus brīdinājumus un norādījumus, lai ar tiem varētu iepazīties arī nākotnē.

Brīdinājumos sastopams termins „elektroierīce” attiecas uz jūsu iekārtām, kas barojas no akumulatora (bez elektrības vada).

#### 1) Darbvietas drošība

- Turiet darbvietu tīru un nodrošiniet tajā labu apgaismojumu.** Tumšas un nekārtīgas darbvietas un nekārtība tajās veicina negadījumu rašanos.
- Nelietojiet elektroierīci sprādzienbīstamās vidēs, uzliesmojošo šķidrums, gāzu vai putekļu klātbūtnē.** Elektroierīču darbības laikā veidojas dzirksteles, kuras var uzliesmot putekļus vai tvaikus.
- Elektroierīču lietošanas laikā turiet bērņus un klātesošas personas tālu no darbvietas.** Neuzmanība var izraisīt kontroles zaudēšanu.

#### 2) Elektriskā drošība

- Elektroierīces kontaktdakšām jāatbilst elektrības tīkla kontaktrozetēm. Nekādā veidā nemodificējiet kontaktdakšu. Neizmantojiet kotaktdakšu adapterus ar elektroierīcēm, kas aprīkotas ar zemiņu.** Nemodificētas kontaktdakšas un piemērotas kontaktrozetes samazina elektriskā trieciena risku.
- Izvaieties no nonākšanas saskarē ar iezemētām virsmām, tādām kā caurules, radiatori, plītis un ledusskapi.** Ja ķermenis ir iezemēts, palielinās elektriskās strāvas trieciena risks.
- Nepakļaujiet elektroierīces lietus vai mitruma iedarbībai.** Ja elektroierīcē nokļūst ūdens, palielinās elektriskās strāvas trieciena risks.
- Saudzīgi apejieties ar vadu. Nekad nepārvietojiet, nevelciet un neatvienojiet elektroierīci, turot to aiz vada.** Turiet vadu prom no siltuma avotiem, eļļas, asām malām un kustīgajām daļām. Bo-

jāti vai sapinušies vadi palielina elektriskās strāvas trieciena risku.

- Lietojot elektroierīces ārpus telpām, izmantojiet pagarinātāju, kas ir paredzēts lietošanai ārpus telpām.** Vada izmantošana, kas piemērots lietošanai ārpus telpām, samazina elektriskās strāvas trieciena risku.
- Ja no elektroierīces lietošanas mitrā vidē nevar izvairīties, izmantojiet barošanas avotu, kas aizsargāts ar strāvas noplūdes automātslēdzi (RCD).** RCD izmantošana samazina elektriskā trieciena risku.

#### 3) Individuālā drošība

- Esiet uzmanīgs, sekojiet tam, ko jūs darāt un elektroierīces lietošanas laikā rīkojieties prātīgi. Nelietojiet elektroierīci, ja esat noguris vai esat narkotisko vielu, alkohola vai medikamentu ietekmē.** Neuzmanības mirklis elektroierīces lietošanas laikā var izraisīt smagu traumu gūšanu.
- Lietojiet aizsargapģērbus. Vienmēr valkājiet aizsargbrilles.** Tāda aizsargaprīkojuma lietošana kā pretputekļu maskas, apavi ar neslīdošu zoli, aizsargķiveres vai prettrokšņa austiņas samazina traumu gūšanas risku.
- Izvairieties no netišas iedarbināšanas. Pirms akumulatora uzstādīšanas, elektroierīces paņemšanas rokās vai transportēšanas pārliecinieties, vai elektroierīce ir izslēgta.** Transportējot elektroierīci, turot pirkstu uz slēdža vai uzstādot akumulatoru, kamēr slēdzis atrodas stāvoklī „ON” (IESLĒGTS), var rasties negadījumi.
- Pirms elektroierīces ieslēgšanas izņemiet visas atslēgas vai citus regulēšanas instrumentus.** Ja kustīgajā daļā paliek atslēga vai instruments, tas var izraisīt traumu gūšanu.
- Nezaudējiet līdzsvaru. Sekojiet tam, lai jums vienmēr būtu labs atbalsts un līdzsvars.** Tas ļauj labāk kontrolēt elektroierīci neparedzētajās situācijās.
- Ģērbieties atbilstošā veidā. Nevalkājiet platu apģērbu un rotaslietas.** Turiet matus, apģērbu daļas un rokas tālu no kustīgajām daļām. Plats apģērbs, rotaslietas vai gari mati var aizķerties aiz kustīgajām daļām.
- Ja pie mašīnas ir paredzēts pievienot ierīces putekļu novākšanai un savākšanai, pārliecinieties, ka tos pievieno un izmanto pareizi.** Šo ierīču izmantošana var samazināt ar putekļiem saistītos riskus.
- Neļaujiet pieradamam, kas iegūts, bieži lietojot mašīnu, rīkoties vieglprātīgi un**



**neņemt vērā drošības noteikumus.** Neuzmanīga rīcība var vienā mirklī radīt smagas traumas.

#### 4) Elektroierīces lietošana un aizsardzība

- a) **Nepārslogojiet elektroierīci.** Lietojiet darbam piemēroto elektroierīci. Ar piemērotu elektroierīci darbu var paveikt labāk un drošāk, tajā ātrumā, kuram tā ir paredzēta.
- b) **Nelietojiet elektroierīci, ja ar slēdzi to nevar pareizi iedarbināt vai apturēt.** Elektroierīce, kuru nevar kontrolēt ar slēdža palīdzību, ir bīstama un tā ir jāremontē.
- c) **Pirms elektroierīces regulēšanas, piederumu nomaiņas vai elektroierīces novietošanas glabāšanā izņemiet akumulatoru no tā nodalījuma.** Šie piesardzības pasākumi samazina elektroierīces netišas iedarbināšanas risku.
- d) **Ja elektroierīce netiek izmantota, glabājiet to bērniem nepieejamā vietā un neļaujiet to izmantot personām, kuras neprot to izmantot un kuras neiepazīnās ar šīs rokasgrāmatas saturu.** Nekvalificētu personu rokās elektroierīces ir bīstamas.
- e) **Sekojiet elektroierīču apkopei.** Pārbaudiet, vai kustīgās daļas ir izlīdzinātas un var brīvi kustēties, vai nav bojātu detaļu un vai nepastāv citi apstākļi, kuri var nelabvēlīgi ietekmēt elektroierīces darbību. Bojājumu gadījumā pirms lietošanas elektroierīce ir jāsalabo. Daudzu negadījumu iemesls ir slikta tehniskā apkope.
- f) **Turiet griešanas elementus uzasinātus un tīrus.** Griešanas elementu atbilstoša tehniskā apkope un labi uzasināti asmeņi nodrošina to, ka tie retāk iesprūst un tos ir vieglāk kontrolēt.
- g) **Izmantojiet elektroierīci un atbilstošus piederumus saskaņā ar izklāstītajiem norādījumiem, ņemot vērā darba apstākļus un veicamā darba specifiku.** Elektroierīces izmantošana mērķiem, kuri atšķiras no norādītajiem, var radīt bīstamas situācijas.
- h) **Sekojiet tam, lai rokturi būtu tīri, sausi un uz tiem nebūtu eļļas un degvielas traipu.** Slideni rokturi neļauj droši izmantot un kontrolēt ierīci neparedzētās situācijās.

#### 5) Elektroierīču ar akumulatora barošanu izmantošana un piesardzības pasākumi

- a) **Uzlādēšanai izmantojiet tikai ražotāja norādīto akumulatoru lādētāju.** Noteiktam akumulatoru blokam paredzētais lādētājs var radīt ugunsgrēka risku, ja to izmanto citam akumulatoru blokam.
- b) **Izmantojiet elektriskos instrumentus tikai ar norādīto akumulatoru bloku.** Jeb-

kādu citu akumulatoru bloku izmantošana var radīt traumu vai negadījumu risku.

- c) **Kamēr akumulatoru bloku neizmanto, tas ir jātur tālu no citiem metāla priekšmetiem, tādiem kā skavas, monētas, atslēgas, naglas, skrūves vai citi smalki metāla priekšmeti, kuri var radīt īssavienojumu starp diviem kontaktiem.** Akumulatora kontaktu īssavienojums var radīt apdegumus vai ugunsgrēku.
  - d) **Ja akumulators ir slīktā stāvoklī, no tā var izplūst šķidrums: izvairieties no jebkādas saskares ar to.** Nejaušas saskares gadījumā, nekavējoties noskalojiet to ar ūdeni. Ja šķidrums nokļūst acīs, nekavējoties meklējiet medicīnisko palīdzību. No akumulatora izlijušais šķidrums var izraisīt kairinājumus vai apdegumus.
  - e) **Neizmantojiet bojātu vai modificētu akumulatoru bloku vai ierīci.** Bojātu vai modificētu akumulatoru darbība nav prognozējama, tie var izraisīt ugunsgrēku, sprādzieni vai radīt traumu gūšanas risku.
  - f) **Nepakļaujiet akumulatoru bloku uguns vai pārmērīgas temperatūras iedarbībai.** Pakļaušana uguns vai temperatūras virs 130 °C iedarbībai var izraisīt sprādzieni. PIEZĪME. Temperatūra "130 °C" var būt aizstāta ar temperatūru "265 °F".
  - g) **Ievērojiet visus norādījumus, kas attiecas uz uzlādēšanu, un neuzlādējiet akumulatoru ārpus instrukcijā norādītā temperatūras diapazona.** Nepareiza uzlādēšana vai temperatūra ārpus norādītā diapazona var sabojāt akumulatoru un palielināt ugunsgrēka risku.
- #### 6) Tehniskā palīdzība
- a) **Uzticiet elektroierīces remontu kvalificētajam personālam un lietojiet tikai oriģinālās rezerves daļas.** Tas ļaus saglabāt elektroierīces drošību.
  - b) **Nekādā gadījumā nemēģiniet labot bojātus akumulatorus.** Akumulatoru apkopi drīkst veikt tikai ražotājs vai pilnvaroti pakalpojumu sniedzēji.

## 2.2 DROŠĪBAS NOTEIKUMI, KAS ATTIECAS UZ MOTORZĀĒIEM UN ELEKTROZĀĒIEM

- a) **Kamēr ķēdes zāģis darbojas, sekojiet tam, lai visas ķermeņa daļas atrastos tālu no zobķēdes.** Pirms ķēdes zāģa iedarbināšanas, pārliecinieties, vai zobķēde ne ar ko nesaskaras. Neuzmanības brīdis ķēdes zāģa izmantošanas laikā var izraisīt apgērba vai ķermeņa daļu iepīšanas zobķēdē.

- b) Ar labo roku visu laiku jātur aizmugurējo rokturi, bez ar kreiso roku – priekšējo rokturi. Nekādā gadījumā nedrīkst mainīt rokas vietām, turot ķēdes zāģi otrādi, jo tas paaugstina traumu gūšanas risku.
- c) Turiet elektroierīci tikai aiz izolētām rokturu daļām, jo zobķēde var nonākt saskarē ar aplsēptiem vadiem. Zobķēdei nonākot saskarē ar elektrību vadošu vadu, elektrība radīsies arī griezējierīces metāla detaļās un operators dabūs elektriskās strāvas triecienu.
- d) Izmantojiet aizsargbrilles un dzirdes orgānu aizsarglīdzekļus. Iesakām lietot citas galvas, roku, pēdu un kāju aizsarglīdzekļus. Piemērotu aizsargtērpu valkāšana samazina ķermeņa traumēšanas risku, ko var izraisīt lidojošas skaidas vai nejauša pieskaršanās pie zāģa zobiem.
- e) Nedarbiniet motorzāģi, kamēr atrodaties uz koka, kāpnēm, jumta vai kāda nestabila balsta. Motorzāģa izmantošana šādos apstākļos var izraisīt nopietnus miesas bojājumus.
- f) Vienmēr sekojiet tam, lai kājām būtu pareizs atbalsts un darbiniet ķēdes zāģi tikai atrodoties uz cietas, drošas un līdzenas virsmas. Stāvot uz slidenas vai nestabilas virsmas, piemēram, kāpnēm, var zaudēt līdzsvaru un kontroli pār ķēdes zāģi.
- g) Zāģējot nospriegotu zaru, ir jāuzmanās no atsitienu riska. Samazinoties koka šķiedru spriegojumam, nospriegotais zars atbrīvojas un var trāpīt operatoram un/vai izraisīt kontroles zaudēšanu pār ķēdes zāģi.
- h) Zāģējot krūmus un nelielus kokus, esiet ārkārtīgi uzmanīgs. Nelieli atgriezumi var iestrēgt zobķēdē un izlidot virs virzienā, kā rezultātā var zaudēt līdzsvaru.
- i) Transportējot ķēdes zāģi, turiet to aiz priekšējā roktura, izslēdziet to un turiet tālu no ķermeņa. Transportējot vai noliekot ķēdes zāģi glabāšanā, vienmēr ir jāuzstāda slīdes vāks. Pareizi apiešanās ar ķēdes zāģi samazina nejaušas pieskaršanās pie kustīgas zobķēdes risku.
- j) Ievērojiet eļļošanas, ķēdes spriegojuma, kā arī slīdes un ķēdes maiņas norādījumus. Nepareizi nospriegotā un ieeļļotā ķēde var saplīst, kas paaugstina atsitienu risku.
- k) Zāģējiet tikai kokmateriālus. Nelietojiet ķēdes zāģi neparedzētiem mērķiem. Piemēram: nelietojiet ķēdes zāģi metāla, plastmasas, būvniecības materiālu un citu priekšmetu, kas nav izgatavoti no koka, zāģēšanai. Ķēdes zāģa lietošana mērķiem, kuri atšķiras no norādītajiem, var izraisīt bīstamas situācijas.
- l) Nemēģiniet gāzt koku, kamēr neesat noskaidrojis riskus un to, kā no tiem izvairīties. Gāžot koku, operators vai blakus esošie cilvēki var gūt nopietnas traumas.

- m) Ievērojiet visus norādījumus par iestrēgušu materiālu izņemšanu, motorzāģa uzglabāšanu un/vai apkopi. Pārlicinieties, vai slēdzis ir izslēgts un akumulators ir izņemts. Negaidīta motorzāģa ieslēgšanās iestrēgušu materiālu izņemšanas vai apkopes laikā var izraisīt nopietnas traumas.
- n) Vismaz pirmajā lietošanas reizē stumbrus ieteicams zāģēt uz zāģēšanas statīva.
- o) Zāģa ķēdes asināšanu un apkopi ieteicams veikt autorizētos servisa centros.
- p) Sekojiet tam, lai rokturi būtu sausi, tīri un uz tiem nebūtu eļļas un smērvielas traipu. Ja uz rokturiem ir smērviela vai eļļa, tie ir slideni, kas var izraisīt kontrole zaudēšanu.

### 2.3 ATSITIENA IEMESLI UN IETEIKUMI OPERATORAM PAR TĀ NOVĒRŠANU

Atsitiens var rasties, kad slīdes gals pieskaras kādam priekšmetam vai kad zobķēde iesprūst zāģēšanas laikā.

Ja ķēdes gals saskaras ar kādu priekšmetu, tad noteiktos gadījumos to spēcīgi atmet pretējā virzienā, līdz ar to slīde asi pārvietojas uz augšu un operatora virzienā.

Slīdes augšdaļas zobķēdes iesprūšana var izraisīt zobķēdes asu atmešanu operatora virzienā.

Viena no šīm reakcijām var izraisīt kontroles zaudēšanu pār zāģi, kas var novest pie smagu traumu gūšanas. Nedrīkst paļauties tikai uz drošības ierīcēm, ar kurām ir aprīkots zāģis.

Ķēdes zāģa lietotājam ir jāveic dažādi pasākumi, lai izvairītos no negadījumu vai traumēšanas riska zāģēšanas laikā. Atsitiens rodas zāģa nepareizas lietošanas rezultātā vai nepareizu darba procedūru vai darba apstākļu dēļ, no tā var izvairīties, ievērojot zemāk izklāstītos piesardzības pasākumus:

- a) Cieši turiet zāģi ar abām rokām tā, lai iekšīsi un pārējie pirksti aptvertu ķēdes zāģa rokturus, un novietojiet savu ķermeni un rokas tādā stāvoklī, kas ļaus jums izturēt atsitienu spēku. Operators var kontrolēt atsitienu spēku, ievērojot attiecīgus norādījumus. Neatļaidiet ķēdes zāģi.
- b) Neizstiepiet rokas pārāk tālu un nezāģējiet virs plecu līmeņa. Tas ļaus izvairīties no nejaušas saskares ar uzgali un ļaus labāk kontrolēt ķēdes zāģi neparedzētajās situācijās.
- c) Lietojiet tikai ražotāja norādītās slīdes un ķēdes. Neatbilstošas rezerves slīdes un ķēdes var izraisīt ķēdes plīšanu un/vai atsitienu.

**d) Ievērojiet ražotāja norādījumus par ķēdes zāģa asināšanu un tehnisko apkopi.** Dziļuma līmeņa samazināšanās var paaugstināt atsitienu risku.

**• Elektriskā ķēdes zāģa (ar barošanu no akumulatora) izmantošanas paņēmieni**

Vienmēr ievērojiet ar drošību saistītus brīdinājumus un izmantojiet veicamām darbām vispiemērotākos zāģēšanas paņēmienus, saskaņā ar lietošanas rokasgrāmatā izklāstītajiem norādījumiem un piemēriem.

**• Elektriskā ķēdes zāģa (ar barošanu no akumulatora) droša pārvietošana**

Katru reizi, kad mašīna ir jāpārvieto vai jātransportē, jārīkojas šādi:

- izslēdziet dzinēju, uzgaidiet, kamēr ķēde apstājas, un atvienojiet mašīnu no elektrības tīkla;
- uzstādiat sliedes aizsargvāku;
- satveriet mašīnu tikai aiz rokturiem un virziet sliedi pretēji pārvietošanas virzienam.

Pārvietojot mašīnu uz transportlīdzekļa, tā ir jānovieto tā, lai tā nevienam neradītu bīstamību, un stingri jāpiestiprina.

**• Padomi iesācējiem**

Pirms pirmā darba veikšanas, kas saistīts ar koka gāšanu vai atzarošanu tiek rekomendēts:

- iziet speciālu apmācību šī veida ierīču lietošanai;
- uzmanīgi izlasīt šajā rokasgrāmatā izklāstītos ar drošību saistītus brīdinājumus un lietošanas norādījumus;
- patrenēties uz balķiem, kas atrodas uz zemes vai stēķiem, lai labāk iepazītos ar mašīnu un ar piemērotām zāģēšanas metodēm.

**• Apiešanās ar elektroierīcēm un akumulatoru un to pareiza lietošana**

- Pirms akumulatora uzstādīšanas pārlicinieties, vai ierīce ir izslēgta. Akumulatora uzstādīšana ieslēgtajā elektriskajā ierīcē var izraisīt negadījumus.
- Akumulatoru uzlādēšanai izmantojiet tikai ražotāja rekomendējamus akumulatoru lādētājus. Akumulatoru lādētāji parasti ir paredzēti vienam akumulatoru tipam. To lietošana ar cita tipa akumulatoriem var izraisīt ugunsgrēku.
- Lietojiet tikai jūsu elektroierīcei speciāli paredzētos akumulatorus. Citu akumulatoru izmantošana var izraisīt traumas un ugunsgrēku.
- Kamēr akumulators netiek izmantots, turiet to tālu no saspaudzēm, monētām, atslēgām, naglām, skrūvēm un citiem nelieliem metāla priekšmetiem, kuri var izraisīt izvadu īssavienojumu. Akumulatora spaiļu is-

savienojums var izraisīt uzliesmošanos vai ugunsgrēku.

- Nepareiza lietošana var izraisīt akumulatora elektrolīta izliešanos. Izvairieties no nonākšanas saskarē ar elektrolītu. Ja jūs nejauši tam pieskaraties, nekavējoties noskalojiet to ar ūdeni. Ja tas nokļūst acīs, tad vērsieties arī pie ārsta. No akumulatora izlijušais šķidrums var kairināt ādu un izraisīt apdegumus.
- Pārbaudiet, vai akumulators ir labā stāvoklī un vai tam nav bojājumu pazīmju. Nelietojiet mašīnu ar bojātu vai nodilušu akumulatoru.

## 2.4 AKUMULATORS / AKUMULATORU LĀDĒTĀJS

### UZMANĪBU

**Turpmāk izklāstītie drošības noteikumi ietver noteikumus, kas ir ietverti attiecīgajā akumulatoru lādētāja rokasgrāmatā.**

- Akumulatora uzlādēšanai izmantojiet tikai ražotāja rekomendējamus akumulatoru lādētājus. Nepiemērota akumulatoru lādētāja izmantošana var izraisīt elektrisko triecienu, pārkaršanu vai akumulatora kodīga elektrolīta izliešanos.
- Lietojiet tikai jūsu elektroierīcei speciāli paredzētos akumulatorus. Citu akumulatoru izmantošana var izraisīt traumas un ugunsgrēku.
- Kamēr akumulators netiek izmantots, turiet to tālu no saspaudzēm, monētām, atslēgām, naglām, skrūvēm un citiem nelieliem metāla priekšmetiem, kuri var izraisīt izvadu īssavienojumu. Akumulatora spaiļu īssavienojums var izraisīt uzliesmošanos vai ugunsgrēku.
- Neizmantojiet akumulatoru lādētāju vietās ar uzliesmojošiem tvaikiem vai vielām vai uz viegli uzliesmojošām virsmām, piemēram, uz papīra, auduma u.c. Uzlādēšanas laikā akumulatoru lādētājs sasilst un var izraisīt ugunsgrēku.
- Akumulatoru transportēšanas laikā sekojiet tam, lai starp spailēm nerastos īssavienojums un netransportējiet akumulatorus metāla konteineros.

## 2.5 APKĀRTĒJĀS VIDES AIZSARDZĪBA

Mašīnas īpašniekam ir jāpūpējas par vides aizsardzību, izturoties ar cieņu pret sabiedrību un vidi, kurā dzīvojam.

- Centieties nekļūt par jūsu kaimiņu traucējumu cēloni. Izmantojiet mašīnu tikai piemērotā laikā (neizmantojiet to agri no rīta vai vēlā vakarā, kad jūs varat traucēt citiem cilvēkiem).
- Darba laikā noteiktis ķēdes eļļas daudzums nokļūst vide; tāpēc lietojiet tikai šim lietošanas veidam paredzēto biosairostošu eļļu. Minerāleļļas

vai motoreļļas izmantošana ievērojami piesārņo apkārtējo vidi.

- Rūpīgi ievērojiet vietējo likumdošanu, kas attiecas uz iepakojuma materiālu, bojāto daļu vai citu vidi piesārņojošo materiālu pārstrādi; šos atkritumus nedrīkst izmest kopā ar sadzīves atkritumiem, bet tie ir jānogādā uz specializētajiem atkritumu savākšanas centriem, kas nodrošina atkritumu utilizāciju.
- Rūpīgi ievērojiet vietējo likumdošanu, kas attiecas uz atkritumu utilizāciju.
- Pēc mašīnas izvadīšanas no ekspluatācijas, nemetiet to ārā, bet sazinieties ar atkritumu savākšanas centru saskaņā ar vietējās likumdošanas prasībām.



Neizmetiet elektriskās iekārtas kopā ar sadzīves atkritumiem. Saskaņā ar Eiropas Direktīvu 2012/19/ES par elektrisko un elektronisko iekārtu atkritumiem un par to īstenošanu saskaņā ar nacionālo likumdošanu, vecas elektriskās iekārtas ir jānodod atsevišķi, lai tās varētu pārstrādāt videi draudzīgā veidā. Izmetot elektriskās iekārtas izgāztuvē vai dabā, kaitīgas vielas var sasniegt gruntsūdeņus un iekļauties pārtikas ķēdē, pasliktinot jūsu veselību un labsajūtu. Papildu informācijas saņemšanai par šī izstrādājuma utilizāciju sazinieties ar kompetentu sadzīves atkritumu pārstrādes iestādi vai ar vietējo izplatītāju.



Pēc akumulatoru kalpošanas mūža beigām utilizējiet tos vidi saudzējošā veidā. Akumulators satur gan jums, gan videi bīstamas vielas. Tas ir jāizņem un jānodod šķīrotai pārstrādei uzņēmumā, kas nodarbojas ar litija jonu akumulatoru utilizāciju.



Izlietoto izstrādājumu un iepakojumu šķīrotā vākšana ļauj pārstrādāt un atkārtoti izmantot materiālus. Pārstrādāto materiālu atkārtota izmantošana ļauj izvairīties no vides piesārņošanas un samazina pieprasījumu pēc izejvielām.

### 3. PĀRZINIET MAŠĪNU

#### UZMANĪBU

**Šis instruments var izraisīt plaukstu un rokas vibrācijas sindromu, ja netiek ievēroti tā lietošanas noteikumi.**

Precīzāk sakot, novērtējot iedarbības līmeni faktiskajos lietošanas apstākļos ir jāņem vērā visi darba cikla posmi, piemēram, brīži, kad instruments ir izslēgts un kad tas darbojas tukšgaitā, bet faktiski netiek lietots.

Tas var ievērojami samazināt iedarbības līmeni izmantošanas laikā, palīdzot samazināt vibrācijas un trokšņa iedarbības risku.

Vienmēr izmantojiet asus cirtņus, urbjus un asmeņus.

Uzturiet šo instrumentu saskaņā ar norādījumiem šajā instrukcijā un labi ieeļļotu (ja nepieciešams). Ja instrumentu paredzēts lietot regulāri, ieteicams izmantot pretvibrācijas un pretrokšņa piederumus.

Plānojiet darba grafiku tā, lai visu instrumentu ar spēcīgu vibrāciju izmantošanu sadalītu vairākās dienās.

### 3.1 MAŠĪNAS APRAKSTS UN PAREDZĒTAIS IZMANTOŠANAS VEIDS

Mašīna galvenās sastāvdaļas ir dzinējs ar akumulatora barošanu un sliede, kuru izmanto kustības nodošanai no dzinēja zobķēdei, kuru izmanto kā zāģi.

Operators tur mašīnu ar abām rokām, izmantojot priekšējo un aizmugurējo rokturi, viņš var aizsniegt galvenos vadības orgānus, vienmēr saglabājot drošu attālumu līdz griezējierīcei.

#### 3.1.1 Paredzētais lietojums

Šī mašīna ir izstrādāta un izgatavota šādiem mērķiem:

- koku ar augstu stumbru atzarošana un lapotnes zāģēšana;
- krūmu, stumbru vai koka siju zāģēšana, kuru garums ir atkarīgs no vadotnes garuma;
- zāģējiet tikai kokmateriālus;
- mašīnu drīkst izmantot tikai viens operators.

#### 3.1.2 Nepareiza izmantošana

Mašīnas izmantošana jebkādiem citiem mērķiem, kuri nav minēti augstāk, var būt bīstama un var radīt ievainojumus un/vai bojāt mantu. Par nepareizu lietošanu uzskata (tikai piemēra labad, saraksts nav pilns):

- dzīvzoga izlīdzināšana;
- gravēšana;
- paliktņu, kārbu un citu iepakojumu zāģēšana;
- mēbeļu vai citu priekšmetu zāģēšana, kas var saturēt naglas, skrūves vai citas metāla detaļas;
- gaļas griešana;
- mašīnas izmantošana materiālu griešanai, kuri nav izgatavoti no kokmateriāla (plastmasa, celtniecības materiāli);
- mašīnas izmantošana kā sviru priekšmetu pacelšanai, pārvietošanai vai sadrupināšanai;
- mašīnas bloķēšana nekustīgos balstos izmantošanas laikā;
- griezējierīču izmantošana, kas atšķiras no tabulā "Tehniskie dati" norādītajām griezējie-

ričēm. Nopietnu ievainojumu un traumu bīstamība;

– mašīnas lietošana vienlaicīgi vairākām personām.

**SVARĪGI** *Mašīnas nepareiza lietošana izraisa garantijas anulēšanu un atbrīvo Ražotāju no jebkāda veida atbildības, padarot lietotāju atbildīgu par zaudējumiem, kas saistīti ar paša vai trešo personu mantas bojājumiem vai gūtajām traumām.*

### 3.1.3 Lietotāja tips

Šī mašīna ir paredzēta tikai tādiem operatoriem, kuri ir apmācīti koku apkopšanas jomā.

## 3.2 DROŠĪBAS ZĪMES

Uz mašīnas ir atrodami dažādi simboli (2. att.). Tie ir nepieciešami, lai atgādinātu operatoram par pareizu rīcību, par to, ka izmantošanas laikā jābūt uzmanīgam un jāievēro nepieciešamie piesardzības pasākumi.

Simbolu nozīme:



**Uzmanību!** Uzmanīgi izlasiet instrukciju pirms mašīnas lietošanas.



**Bīstamība!** Ja šo mašīnu izmanto nepareizi, tā var būt bīstama gan jums, gan citām personām.



**Uzmanību!** Izmantojiet dzirdes aizsargierīces, aizsargbrilles un aizsargķiveri.



**Uzmanību!** Izmantojiet aizsargcimdus un neslīdošus aizsargapavus!



**Bīstamība!** Nepakļaujiet lietus vai mitruma iedarbībai.



**Atsitienu (kickback) risks!** Atsitiens izraisa motorzāģa asu un nekontrolējamu kustību uz operatora pusi. Vienmēr strādājiet drošības apstākļos. Izmantojiet ar drošības locekļiem aprīkotās ķēdes, kas ierobežo atsitienu.



**Uzmanību!** Nekādā gadījumā neturiet mašīnu tikai ar vienu roku! Cieši turiet mašīnu ar abām rokām, lai nodrošinātu mašīnas vadību un samazinātu atsitienu risku.



**Uzmanību!** Informācija par akumulatoru un akumulatora lādētāju ir atrodama attiecīgajā rokasgrāmatā.

**SVARĪGI** *Ir jānomaina uzlīmes, kuras ir bojātas vai nav salasāmas. Pasūtiet jaunus uzlīmes autorizētajā servisa centrā.*

## 3.3 GALVENĀS SASTĀVDAĻAS

Turpmāk ir norādītas mašīnas galvenās sastāvdaļas un to funkcijas (1. att.):

- A. **Dzinējs:** nodrošina griezējierīces piedziņu.
- B. **Priekšējais rokturis:** atbalsta rokturis, kurš atrodas motorzāģa priekšējā daļā. To satver ar kreiso roku.
- C. **Aizmugurējais rokturis:** atbalsta rokturis, kurš atrodas motorzāģa aizmugurējā daļā. To satver ar labo roku. Uz tā ir izvietoti galvenie pārīrināšanas vadības elementi.
- D. **Priekšējais rokas aizsargs:** aizsargs, kas atrodas starp priekšējo rokturi un zobķēdi un aizsargā roku no traumēšanas roktura izslīdēšanas gadījumā. Šis aizsargs ieslēdz ķēdes bremzi.
- E. **Sliede:** atbalsta un virza zobķēdi.
- F. **Zobķēde:** elements, kas ir paredzēts zāģēšanai, sastāv no vilkšanas locekļiem ar nelieliem asmeņiem, kurus sauc par "zobiem", un no kniedētiem sāniskiem savienojumiem.
- G. **Ķēdes apturēšanas tapa:** drošības ierīce, kas bloķē ķēdes nokontrolējamu kustību pārtrūkšanas vai izlodzīšanas gadījumā.
- H. **Āķis:** ierīce, kura atrodas sliedes stiprinājuma punkta priekšā, to izmanto kā balsta punktu, kad tas nonāk saskarē ar koku vai ar stumbru.
- I. **Ķēdes ātrās nosprīgošanas gredzens:** (ja paredzēts).
- J. **Sliedes aizsargvāks:** zobķēdes vāks, kuru izmanto mašīnas pārvietošanas, transportēšanas vai glabāšanas laikā.
- K. **Akumulators** (ja nav piegādāts ar mašīnu, sk. 15.1 par. "Papildaprīkojums"): nodrošina elektriskās strāvas padevi ierīcei; tā raksturlielumi un izmantošanas noteikumi ir aprakstīti attiecīgā rokasgrāmatā.

- L. Akumulatoru lādētājs** (ja nav piegādāts ar mašīnu, skat. 15.2. par. "Papildaprīkojums"): šo ierīci izmanto akumulatora uzlādēšanai.
- M. Gala aizsardzība:** ierīce aizsardzībai pret atsitieni
- N. Akumulatora nodalījums:** vieta, kurā jāievieto mašīnas akumulators.
- O. Pievilkšanas uzgrieznis vai rokturis**

### 3.4 IDENTIFIKĀCIJAS PLĀKSNĪTE

Identifikācijas plāksnītē ir norādīti šādi dati (2. att.):

1. Skaņas intensitātes līmenis
2. Atbilstības marķējums
3. Izgatavošanas mēnesis/gads
4. Mašīnas tips
5. Barošanas spriegums
6. Sērijas numurs
7. Ražotāja nosaukums un adrese
8. Artikula kods
9. Slīdes garums
10. Izstrādājuma apraksts

Pierakstiet mašīnas identifikācijas datus attiecīgajos laukos tabulā, kas atrodama uz aizmugurējiem vākiem.

**SVARĪGI** Katru reizi, kad sazināties ar autorizēto servīsa centru, izmantojiet etiķetē norādītos identifikācijas datus.

## 4. MONTĀŽA

**⚠ Drošības noteikumi, kuri jāievēro, ir aprakstīti 2. nod. Rūpīgi ievērojiet šos norādījumus, lai izvairītos no nopietniem riskiem vai bīstamām situācijām.**

Uzglabāšanas un transportēšanas iemeslu dēļ dažas mašīnas sastāvdaļas var nebūt samontētas rūpnīcā un tās jāsamontē pēc iepakojuma noņemšanas, ievērojot zemāk izklāstītos norādījumus.

**⚠ Izpakošana un montāžas pabeigšana jāveic uz līdzenas un cietas virsmas. Ir jābūt pietiekoši daudz vietas gan mašīnas, gan iepakojumu pārvietošanai, izmantojot tikai piemērotus līdzekļus. Neizmantojiet mašīnu, kamēr nav izpildīti norādījumi, kas minēti nodalījumā "MONTĀŽA".**

### 4.1 MONTĀŽAS SASTĀVDAĻAS

Iepakojumā ir iekļauti montāžas sastāvdaļas, kas uzskaitīti nākamajā tabulā:

Slīde ar slīdes aizsargvāku
Zobķēde
Atslēga (ja paredzēta)
Dokumentācija

#### 4.1.1 Izpakošana

1. Uzmanīgi atveriet iepakojumu, lai nepazaudētu sastāvdaļas.
2. Izlasiet kastē esošo dokumentāciju, tai skaitā šo instrukciju.
3. Izņemiet no kastes visas sastāvdaļas, kas vēl nav saliktas.
4. Izņemiet mašīnu no kastes.
5. Uzturējiet kasti un iepakojumu, ievērojot vietējo likumdošanu.

#### 4.2 SLĪDES UN ZOBĶĒDES UZSTĀDĪŠANA

**⚠ Veicot darbus ar slīdi un ķēdi vienmēr izmantojiet izturīgus darba cimdus. Pievērsiet īpašu uzmanību slīdes un ķēdes montāžas laikā, lai nesamazinātu mašīnas drošību un efektivitāti; šaubu gadījumā sazinieties ar tuvāko tirdzniecības pārstāvi.**

**⚠ Pirms jebkādu darbību veikšanas izņemiet akumulatoru.**

**⚠ Pirms slīdes uzstādīšanas pārliecinieties, ka ķēdes bremze nav ieslēgta (5.4. par.).**

1. Izmantojot komplektācijā iekļauto atslēgu, atskrūvējiet uzgriezni vai grieziet pievilkšanas rokturi (3.A att.) un noņemiet ķēdes vāku (3.B att.), lai piekļūtu vilkšanas zobratam un slīdes ligzdai.
2. Uzstādiet slīdi (4.A att.), iespraužot tapskrūvi (4.B att.) gropē (4.C att.) un spiežot to instrumenta korpusa aizmugurējās daļas virzienā.
3. Pārbaudiet, vai ķēdes spriegotāja tapa (4.D att.) ir pareizi iesprausta atbilstošajā slīdes atverē; pretējā gadījumā ar skrūvgrieža palīdzību noregulējiet ķēdes spriegotāja skrūvi (4.E att.), lai tapa pilnīgi ieietu atverē. (ja paredzēts).
4. Nolieciet mašīnu, lai atvieglotu ķēdes uzlikšanu apkārt zobratam (5. att.).
5. Uzlieciet ķēdi (6.A att.) uz vilkšanas zobrata (6.B att.) un gareniski slīdes vadotnēm (6.C att.), ievērojot kustības virzienu.



Ķēdes kustības virziens

6. Ja slīdes galā ir uzstādīts atgriezes zobrats, sekojiet tam, lai ķēdes vilkšanas cilpas pareizi ieietu zobrata dobumos (7. att.).

7. Uzstādiē atpakaļ vāku (8.A att.), nepievelkot uzgriezni vai rokturi līdz galam (8.B att.).
8. Atbilstošā veidā noregulējiet ķēdes spriegošanas skrūvi vai gredzenu (9.A att.) līdz ķēdes spriegojums ir pareizs (10. att.) (6.1.3. par.).
9. Turot sliedi paceltu, pievelciet līdz galam vāka uzgriezni, izmantojot komplektācijā esošo atslēgu vai rokturi (11.A att.).

## 5. VADĪBAS IERĪCES

### 5.1 AKSELERATORA VADĪBAS SVIRA

Ļauj iedarbināt ķēdi.  
 Akseleratora vadības sviras (12.A att.) darbināšana ir iespējama tikai pēc akseleratora bloķēšanas pogas nospiešanas (12.B att.).

Griezējierīce automātiski apstājas pēc akseleratora vadības sviras atlaišanas.

### 5.2 AKSELERATORA BLOĶĒŠANAS POGA

Akseleratora bloķēšanas poga (12.B att.) ļauj iedarbināt akseleratora vadības sviru (12.A att.).

### 5.3 ĶĒDES BREMZE

Tā ir drošības bremzes sistēma, kas bloķē ķēdes kustību, ja darba laikā rodas atsitiens. Atsitiens rodas, ja sliedes gals nejauši saskaras ar šķērslī, šajā gadījumā sliede strauji pārvietojas uz augšu un roka atduras pret priekšējo aizsargu (1.D att.). Lai izslēgtu ķēdes bremzi, tā ir manuāli jāatbloķē.



Ķēdes bremze ir ieslēgta. Bremze ieslēdzas, kad priekšējais rokas aizsargs tiek pārvietots līdz galam uz priekšu.



Ķēdes bremze ir izslēgta. Bremze ir izslēgta, kad priekšējais rokas aizsargs ir pilnībā atbīdīts atpakaļ, mašīnas korpasa virzienā, līdz klikšķim.

**⚠ Neizmantojiet mašīnu, ja ķēdes bremze nedarbojas pareizi un sazinieties ar vietējo izplatītāju, lai veiktu nepieciešamas pārbaudes.**

## 6. MAŠĪNAS IZMANTOŠANA

**⚠ Drošības noteikumi, kuri jāievēro, ir aprakstīti 2. nod. Rūpīgi ievērojiet šos norādījumus, lai izvairītos no nopietniem riskiem vai bīstamām situācijām.**

**mus, lai izvairītos no nopietniem riskiem vai bīstamām situācijām.**

**SVARĪGI** Norādījumus par dzinēja un akumulatora (ja tas ir paredzēts) izmantošanu var atrast attiecīgajās rokasgrāmatās.

### 6.1 SAGATAVOŠANAS DARBI

Pirms darba uzsākšanas ir jāveic virkne pārbauzu un darbību, lai pārliecinātos, ka darbs tiek veikts efektīvi un maksimālajos drošības apstākļos.

#### 6.1.1 Akumulatora pārbaude

Iegādājieties akumulatoru, kura kapacitāte ir piemērota ekspluatācijas vajadzībām un pilnīgi uzlādējiet to, ievērojot akumulatora rokasgrāmatā izklāstītos norādījumus.

Šai mašīnai apstiprināto akumulatoru saraksts ir atrodams tabulā "Tehniskie dati".

- Pirms katras izmantošanas reizes:
  - pārbaudiet akumulatora uzlādes stāvokli, sekojot akumulatora rokasgrāmatā izklāstītajiem norādījumiem.

#### 6.1.2 Ķēdes eļļas uzpilde

Pirms mašīnas izmantošanas iepildiet ķēdes eļļu. Eļļas uzpildes kārtība un piesardzības pasākumi ir izklāstīti 7.3. par.

#### 6.1.3 Ķēdes spriegojuma pārbaude

**⚠ Visu operāciju veikšanas laikā dzinējam jābūt izslēgtam.**

**⚠ Vienmēr izmantojiet izturīgus darba cimdus.**

Pārbaudiet ķēdes spriegojumu. Spriegojums ir pareizs, ja pēc ķēdes satveršanas sliedes vidū vilkšanas locekļi neiziet no vadotnes (10. att.)

Ķēdes spriegojuma regulēšana:

1. palaidiet vaļīgāk vāka uzgriezni, izmantojot komplektācijā iekļauto atslēgu vai rokturi (3.A att.);
2. atbilstošā veidā noregulējiet ķēdes spriegošanas skrūvi vai gredzenu (9.A att.) līdz ķēdes spriegojums ir pareizs;

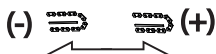

3. turot sliedi paceltu, pievelciet līdz galam vāka uzgriezni, izmantojot komplektācijā esošo atslēgu vai pievelciet rokturi (11.A att.).

**⚠ Neizmantojiet mašīnu, ja ķēdes spriegojums nav pietiekošs, lai nerastos bīstamas situācijas gadījumā, ja ķēde iziet no sliedes vadotnēm.**

**SVARĪGI** Uzskatiet ierīces lietošanu (vai pēc ķēdes nomaiņas) pārbaudes ir jāveic biežāk ķēdes piestrādes dēļ.

## 6.2 DROŠĪBAS PĀRBAUDES

Veiciet šādas drošības pārbaudes un pārliecinieties, ka rezultāti atbilst datiem tabulās.

**⚠ Pirms izmantošanas vienmēr veiciet drošības pārbaudes.**

**⚠ Katru dienu pārbaudiet aparātu pirms izmantošanas, pēc nokrišanas vai pēc cita veida triecieniem, lai pārliecinātos, ka tam nav nopietnu bojājumu vai defektu.**

### 6.2.1 Vispārēja drošības pārbaude

Elements	Rezultāts
Rokturi un aizsargi	Tīri, sausi, bez eļļas un smērvielas traipiem, pareizi un cieši piestiprināti pie mašīnas.
Mašīnas un asmens skrūves.	Labi piestiprināti (nav izlodzījušies).
Dzesēšanas gaisa kanāli	Nav aizsprostoti.
Sliede	Pareizi uzstādīta.
Ķēde	Uzasināta, nav bojāta vai nodilusi, pareizi uzstādīta un nospriegota.
Aizsargi	Bez bojājumiem.
Akumulators	Korpuss nav bojāts, nav šķidrums sūču.
Mašīna	Nav bojājumu vai nodiluma pazīmju.
Akseleratora vadības svira, drošības poga	Tām jākustas brīvi, bez pārmērīga spēka pielietošanas.
Izmēģinājuma darbināšana	Nav spēcīgas vibrācijas. Nav neparastu trokšņu

### 6.2.2 Mašīnas darbības pārbaude

Darbība	Rezultāts
Ievietojiet akumulatoru attiecīgajā nodalījumā (7.2.3. par.) un darbiniet akseleratora vadības sviru (12.A att.) (nespiežot bloķēšanas pogu (12.B att.).	Akseleratora vadības svirai jāpaliek bloķētai.
Nospiediet akseleratora bloķēšanas pogu (12.B att.) un akseleratora vadības sviru (12.A att.).	Svirām jākustas brīvi, bez pārmērīga spēka pielietošanas. Ķēde sāk kustēties.
Atlaidiet akseleratora vadības sviru (12.A att.) vai nospiediet bloķēšanas pogu (12.B att.).	Svirai automātiski un ātri jāatgriežas neitrālā pozīcijā. Ķēdei jāapstājas.
<b>ĶĒDES BREMZES PĀRBAUDE</b> 1. Iedarbiniet mašīnu (6.3. par.). 2. Cieši satveriet rokturus ar abām rokām. 3. Pavelciet akseleratora vadības sviru, lai ķēde grieztos, nospiediet priekšējo rokas aizsargu uz priekšu, izmantojot kreisās rokas plaukstu (5.3. par.).	3. Ķēdei momentāni jāapstājas. Pēc ķēdes apstāšanās atlaidiet akseleratora sviru un izslēdziet ķēdei bremzi (5.3. par.).

**⚠ Ja jebkurš no rezultātiem atšķirsies no tabulās norādītās informācijas, mašīnu nedrīkst izmantot! Vērsieties servisa centrā, lai veiktu pārbaudes un remontu.**

### 6.3 IEDARBINĀŠANA

1. Noņemiet sliedes aizsargvāku (1.J att.).
2. Pārliecinieties, ka sliede un ķēde nepieskaras zemei vai citiem priekšmetiem.
3. Pareizi ievietojiet akumulatoru attiecīgajā nodalījumā (13.K att.) (7.2.3. par.).
4. Izslēdziet ķēdes bremzi (5.3. par.).
5. Nospiediet akseleratora bloķēšanas pogu (12.B att.) un akseleratora vadības sviru. (12.A att.).



## 6.4 DARBS

Pirms pirmā darba veikšanas, kas saistīts ar koka gāšanu vai atzarošanu tiek rekomendēts:

- iziet speciālu apmācību šī veida ierīču lietošanai;
- uzmanīgi izlasīt šajā rokasgrāmatā izklāstītos ar drošību saistītos brīdinājumus un lietošanas norādījumus;
- patrenēties uz baļķiem, kas atrodas uz zemes vai steķiem, lai labāk iepazītos ar mašīnu un ar piemērotām zāgēšanas metodēm.

Turpmāk ir izklāstīti mašīnas izmantošanas norādījumi:

- Pirms akseleratora darbināšanas vienmēr izslēdziet ķēdes bremzi.
- Visu laiku stingri turiet mašīnu ar abām rokām: ar kreiso roku satverot priekšējo rokturi un ar labo roku – aizmugurējo rokturi, neatkarīgi no tā, vai operators ir vai nav kreilīs.

**!** *Ja darba laikā ķēde iesprūst, nekavējoties apturiet mašīnu.*

**PIEZĪME** *Lietošanas laikā akumulators ir aizsargāts pret pilnīgu izlādēšanos ar aizsargierīci, kas izslēdz mašīnu un bloķē tās darbību.*

**PIEZĪME** *Ja motorzāģis griešanas laikā pārstāj darboties, uzgaidiet 15 minūtes, ļaujot ierīcei atdzist, pēc tam atkārtoti iedarbiniet to.*

### 6.4.1 Darba laikā veicamās pārbaudes

#### 6.4.1.a Ķēdes spriegojuma pārbaude

Darba laikā ķēde ir pakļauta pakāpeniskai izstiepšanai, tādēļ ir bieži jāpārbauda tās spriegojums (6.1.3. par.).

#### 6.4.1.b Eļļas plūsmas pārbaude

**SVARĪGI** *Neizmantojiet mašīnu bez smērvielas!*

**!** *Eļļas plūsmas pārbaudes laikā pārliecinieties, ka sliede un ķēde ir labi uzstādītas.*

Iedarbiniet dzinēju (6.3. par.) un pārbaudiet, vai ķēdes eļļa tiek izsmidzināta, kā ir parādīts attēlā (14. att.).

## 6.5 MEŽA DARBI

### 6.5.1 Koka atzarošana

**!** *Pārliecinieties, ka zaru krišanas zona ir attīrīta.*

1. Stāviet zāģējamajam zaram pretējā pusē.
2. Sāciet ar viszemākajiem zariem, tad turpiniet zāģēt zarus, kas atrodas augstāk.
3. Veiciet pirmo iezāģējumu no lejas uz augšu (15.A att.). Pabeidziet atzarošanu, zāģējot no augšas uz leju, kā parādīts attēlā (15.B att.).

### 6.5.2 Koka gāšana

**SVARĪGI** *Kad divi vai vairāk cilvēku vienlaikus zāģē vai gāž kokus, viņiem jāstrādā nodalītās zonās, attālums starp kurām ir vismaz 2,5 reizes lielāks par gāžamā koka augstumu. Negāziet kokus, ja tas var pakļaut riskam cilvēkus, aiztikt elektrības līnijai un izraisīt jebkādas mantas bojājumus. Gadījumā, ja koks pieskaras elektrosadales tīkla līnijai, par to ir nekavējoties jāziņo par tīkla uzturēšanu atbildīgai organizācijai.*

Pirms gāšanas:

- ir jāņem vērā koka dabiskis noliekums, puse, kurā zari ir vislielākie un vēja virziens, lai varētu noteikt, kurā virzienā koks gāzīsies;
- novāciet no koka netīrumus, akmeņus, mizas gabalus, naglas, metāla uzgaļus un stieples;
- atbrīvojiet zonu apkārt kokam un pārliecinieties, ka jūsu kājām ir labs atbalsts;
- sagatavojiet atbilstošu atiešanas ceļu uz kura nav šķēršļu; atiešanas ceļam jābūt sagatavotam 45° leņķī koka krišanai pretējā virzienā (16. att.) un izmantojot to operatoram jāspēj nokļūt drošā zonā, kas atrodas apmēram 2,5 zāģējamā koka augstuma attālumā;
- Stāviet apvidus augstākā vietā, ja pēc gāšanas koks var sākt rīpot uz leju.

#### • Bāzes iezāģējums

1. Stāviet stumbra labajā pusē, aiz motorzāģa.
2. Veiciet horizontālo iezāģējumu koka diametra 1/3 dziļumā un perpendikulāri krišanas virzienam (17.A att.).

#### • Aizmugurējais gāšanas iezāģējums

1. Veiciet aizmugurējo gāšanas iezāģējumu vismaz 5 cm augstāk par horizontālo iezāģējumu (18.B att.).
2. Veiciet aizmugurējo gāšanas iezāģējumu tā, lai paliktu pietiekošs koka gabals, kas tiks izmantots kā “šarnīrs”(18.C att.). Šarnīra koka daļa novērš koka griešanos un krišanu nepa-

reizā virzienā. Neveiciet zāgējumu šķērsām šarnīram.

3. Neizvelkot sliedi pakāpeniski samaziniet šarnīra biežumu, līdz koks sāks krist.
4. Ja pastāv kaut mazāks risks, ka koks novirzīsies no paredzētā krišanas virziena vai, ka tas var nobīdīties atpakaļ un piespiest zobkēdi, pārtrauciet zāgēšanu pirms aizmugurējā gāšanas iezāgējuma pabeigšanas un izmantojiet koka, plastmasas vai alumīnija ķīļus (19.D att.), lai atvērtu iezāgējumu. Nogāziet koku vēlamajā virzienā, sitot ķīļus ar veseri.
5. Kokam sākot krist, izvelciet mašīnu no iezāgējuma, apturiet to (6.6. par.), nolieciet uz zemes un atkāpieties pa iepriekš izraudzīto atkāpšanās ceļu. Sargieties no krītošajiem zariem un nepakļūpiet.

### 6.5.3 Koka atzarošana

Atzarošana ir zaru apcirpšana no nogāztajiem kokiem.

**⚠ Pievērsiet uzmanību zara atbalsta punktiem uz zemes, iespējai, ka tas ir saspriegts, iespējamam zara virzienam zāgēšanas laikā un iespējamai koka stabilitātes zaudēšanai pēc zara nozāgēšanas.**

Atzarošanas laikā ir jāatstāj neskarti lielākie apakšējie zari, uz kuriem balstās koka stumbrs. Mazākie zari jāatzāgē ar vienu kustību (20.A att.). Lai novērstu ķēdes zāga iestrēgšanu, nospriegotus zarus iesākām zāgēt virzienā no apakšas uz augšu (20.B att.).

### 6.5.4 Stumbra zāgēšana

Sagarināšana ir stumbra gareniska sazāgēšana.

Sagarināšanas laikā ir svarīgi, lai zem kājām būtu stabils atbalsts un, lai jūsu svars būtu līdzīgi sadalīts uz abām kājām. Ja iespējams, sagarināmo koku var pacelt un atbalstīt uz zariem, stumbriem vai pagalēm.

Lai atvieglotu stumbra zāgēšanu izmantojiet āķi (1.H att.):

1. iesītiēt āķi stumbrā un izmantojiet to kā sviru, ar mašīnu veiciet lokveida kustību, lai ļautu sliedei iedziļināties kokā (21. att.);
2. dažas reizes atkātojiet šo operāciju, nepieciešamības gadījumā izmainot āķa balsta punktu.

#### • Stumbrs atbalstīts pret zemi

Ja stumbrs ir atbalstīts visā tā garumā, sazāgējiet to virzienā no augšas uz (augšējais iezāgējums) (22.A att.).

– Vispirms iezāgējiet stumbru apmēram līdz tā diametra videi, pēc tam pagrieziet stumbru un pārzāgējiet to no pretējās puses.

#### • Ir atbalstīts tikai viens stumbra gals

Ja ir atbalstīts tikai viens stumbra gals:

- veiciet iezāgējumu stumbra diametra 1/3 dziļumā no apakšējās daļas (apakšējais zāgējums) (23.A att.);
- pēc tam pabeidziet zāgēšanu virzienā no augšas uz leju līdz iepriekš veiktajam iezāgējumam (23.B att.).

#### • Ir atbalstīti abi stumbra gali

Ja ir atbalstīti abi stumbra gali:

- veiciet iezāgējumu stumbra diametra 1/3 dziļumā no augšējās daļas (augšējais zāgējums) (24.A att.);
- pēc tam pabeidziet zāgēšanu, veicot apakšējo zāgējumu 2/3 diametra dziļumā līdz iepriekš veiktajam iezāgējumam (24.B att.).

#### • Slīps stumbrs

Veicot zāgēšanu slīpumā, vienmēr stāviet augstākā punktā (25. att.).

Lai nezaudētu kontroli zāgējuma beigās, samaziniet zāgēšanas spiedienu, taču joprojām stingri turiet mašīnu ar abām rokām. Sekojiet tam, lai mašīna nonenāktu saskarē ar zemi.

### 6.6 APTURĒŠANA

Lai apturētu mašīnu:

1. Atlaidiet akceleratora vadības sviru (12.A att.).

**⚠ Pēc akceleratora vadības sviras atlaišanas paiet dažas sekundes pirms zobkēde apstājas.**

Vienmēr apturiet mašīnu:

- pārvietojot mašīnu darba zonas ietvaros.

**⚠ Pārvietošanas laikā nekādā gadījumā neurtiet pirkstu uz drošības pogas, lai izvairītos no nejaušas ieslēgšanas.**

### 6.7 PĒC IZMANTOŠANAS

1. Nospiediet bloķēšanas pogu uz mašīnā ievietotā akumulatora (26.A att.), izņemiet akumulatoru no attiecīgā nodalījuma (26.K att.) un uzlādējiet to (7.2.2. par.);
2. uzstādiet sliedes aizsargvāku (1.J att.);
3. ļaujiet dzinējam atdzist pirms novietojat mašīnu jebkādā telpā;
4. palaidiet vaļīgāk sliedes nostiprinātāju griezni vai rokturi, lai samazinātu ķēdes spriegojumu (6.1.3. par.);

- rūpīgi notīriet mašīnu no putekļiem un atgrīzumiem un novāciet no ķēdes visus nogriezumus un eļļas paliekas (7.4. par.);
- pārbaudiet, vai nav izlodzījušos vai bojātu detaļu. Nepieciešamības gadījumā nomainiet bojātas detaļas un pievelciet izlodzījušas skrūves un bultskrūves.

**SVARĪGI** Vienmēr izņemiet akumulatoru (7.2.2. par.) un uzstādiet asmens aizsargu katru reizi, ja neizmantojat mašīnu vai atstājat to bez uzraudzības.

## 7. PLĀNOTĀ TEHNISKĀ APKOPE

### 7.1 VISPĀRĒJA INFORMĀCIJA

**⚠ Drošības noteikumi, kuri jāievēro, ir aprakstīti 2. nod. Rūpīgi ievērojiet šos norādījumus, lai izvairītos no nopietniem riskiem vai bīstamām situācijām.**

**⚠ Pirms jebkāda veida mašīnas pārbaužu, tīrīšanas vai tehniskās apkopes/remontdarbu veikšanas:**

- Apturiet mašīnu un izslēdziet dzinēju;
- Uzgaidiet, kamēr ķēde apstājas;
- Izņemiet akumulatoru no tā nodalījuma;
- Uzstādiet slīdes aizsargvāku, izņemot gadījumus, kad darbi jāveic ar sliedi vai ķēdi;
- Uzgaidiet, kad dzinējs pietiekoši atdzisis;
- Izlasiet attiecīgo instrukciju;
- Izmantojiet piemērotu apģērbu, darba cimdus un aizsargbrilles;

- Veicamo darbu veids un biežums ir aprakstīts "Tehniskās apkopes tabulā". Šīs tabulas mērķis ir palīdzēt jums saglabāt jūsu mašīnas efektivitāti un drošību. Tajā ir norādīti galvenie apkopes darbi un to veikšanas biežums. Veiciet operācijas atbilstoši pirmajam norādītajam termiņam.
- Neoriģinālu un/vai nepareizi uzstādītu rezerves daļu un piederumu izmantošana var negatīvi ietekmēt mašīnas darbību un drošību. Ražotājs neuzņemas nekādu atbildību par bojājumiem, negadījumiem vai traumām, kuras izraisīja minētie izstrādājumi.
- Oriģinālās rezerves daļas ir pieejamas autorizētajos servisa centros un pie dīļeriem.

**SVARĪGI** Visas tehniskās apkopes un regulēšanas operācijas, kas nav aprakstītas šajā rokasgrāmatā, ir jāveic pie dīlera vai specializētajā servisa centrā.

## 7.2 AKUMULATORS

### 7.2.1 Akumulatora darbības ilgums autonomā režīmā

Akumulatora darbības ilgums autonomā režīmā galvenokārt ir atkarīgs no:

- vides apstākļiem, kas palielina pieprasījumu pēc enerģijas:
  - pārāk lielu koku vai zaru griešana.
- operatora rīcības, kuram ir jāizvairās no:
  - mašīnas biežas ieslēgšanas un izslēgšanas darba laikā;
  - veicamajam darbam neatbilstošas griešanas tehnikas izmantošana (6.5 par.);

Lai palielinātu akumulatora darbības ilgumu autonomā režīmā iesakām:

- zāgējiet sausus kokus;
- izmantojiet veicamajam darbam atbilstošu tehniku.

Ja jūs vēlaties izmantot mašīnu ilgāk, nekā to atļauj standarta akumulatora darbības laiks, ir iespējami šādi risinājumi:

- iegādājieties otru standarta akumulatoru, lai izlādējušos akumulatoru varētu nekavējoties nomainīt, nepārtraucot darbu;

### 7.2.2 Akumulatora izņemšana un uzlādēšana

- Nospiediet bloķēšanas pogu uz akumulatora (26.A att.) un izņemiet akumulatoru (26.K att.);
- levietojiet akumulatoru lādētājā un pievienojiet akumulatoru lādētāju pie elektrības tīkla rozetes, kuras spriegums atbilst vērtībai uz tehnisko datu plāksnītes (27. att.).
- Pilnīgi uzlādējiet akumulatoru, sekojot akumulatora/akumulatoru lādētāja rokasgrāmatā izklāstītajiem norādījumiem.

**PIEZĪME** Akumulators ir aprīkots ar aizsargierīci, kas aptur uzlādēšanu, ja apkārtējās vides temperatūra nav diapazonā no 4 līdz 40°C.

**PIEZĪME** Akumulatoru var uzlādēt jebkurā brīdī, tai skaitā daļēji, bez akumulatora sabojāšanas riska.

### 7.2.3 Akumulatora uzstādīšana atpakaļ mašīnā

Pēc uzlādēšanas pabeigšanas:

- Izņemiet akumulatoru no akumulatoru lādētāja (neturiet to ilgstoši lādētājā pēc uzlādes pabeigšanas) un atvienojiet akumulatoru lādētāju no elektrības tīkla (28. att.);

2. Ievietojiet akumulatoru attiecīgajā mašīnas nodalījumā (13.K att.);
3. stumiet akumulatoru līdz galam līdz "klikšķim", lai to nobloķētu un nodrošinātu elektrisko kontaktu.

### 7.3 KĒDES EĻĻAS TVERTNES UZPILDE

**PIEZĪME** *Pie ķēdes eļļas tvertnes (29.A att.) ir šāds simbols:*



Ķēdes eļļas tvertne

**SVARĪGI** *Izmantojiet tikai motorzāģiem paredzēto eļļu vai motorzāģiem paredzēto adhezīvo ziedi. Neizmantojiet eļļu, kas satur netīrumus, lai neaizsprostotu tvertnes filtru un neatgriezeniski nesabojātu eļļas sūkni.*

Labas kvalitātes eļļas izmantošana ir ļoti svarīga griešanas elementu efektīvai eļļošanai; izlietota vai sliktas kvalitātes eļļa pasliktina ieeļļošanu un samazina ķēdes un slīdes kalpošanas laiku.

**SVARĪGI** *Nekādā gadījumā neiedarbiniet ķēdi, ja eļļas daudzums nav pietiekošs, tas var sabojāt motorzāģi un samazināt drošības līmeni.*

Pārbaudiet eļļas daudzumu motorzāģī, izmantojot eļļas līmeņa indikatoru (29.B att.).

Ja eļļas līmenis ir zems, pielejiet to, šādā veidā:

1. Atskrūvējiet un noņemiet eļļas tvertnes vāciņu (29.A att.).
2. Ielejiet eļļu tvertnē un sekojiet tās līmenim, izmantojot attiecīgo indikatoru (29.B att.).
3. Pārļiecinieties, ka uzpildes laikā eļļas tvertnē neiekļūst netīrumi.
4. Uzlieciet eļļas tvertnes vāciņu atpakaļ un pievelciet to.

### 7.4 TĪRĪŠANA

#### 7.4.1 Mašīnas un dzinēja tīrīšana

Pēc darba pabeigšanas rūpīgi notīriet mašīnu no putekļiem un atgriezumiem.

- Lai samazinātu ugunsgrēka risku, novāciet no mašīnas, un it īpaši no dzinēja, lapu, zaru un smērvielas paliekas.
- Vienmēr tīriet mašīnu pēc izmantošanas ar tīru lupatu, kas samitrināta ar neitrālo tīrīšanas līdzekli.
- Novāciet visas mitruma paliekas ar mīkstu un sausu lupatu. Mitrums var radīt elektrošoka risku.

- Plastmasas daļu un rokturu tīrīšanai neizmantojiet agresīvus tīrīšanas līdzekļus vai šķīdinātājus.
- Nemazgājiet mašīnu ar ūdens strūklu palīdzību, lai izvairītos no dzinēja un elektrisko daļu samitrināšanas.
- Lai izvairītos no dzinēja vai akumulatora pārkaršanas un bojājuma, vienmēr pārļiecinieties, ka dzesēšanas gaisa ieplūdes režģi ir tīri un nav aizsērējuši.

#### 7.4.2 Ķēdes tīrīšana

Pēc katras izmantošanas reizes novāciet no ķēdes visus nogriezumus un eļļas paliekas.

Spēcīga aizsērējuma vai aizdarvošanās gadījumā demontējiet ķēdi un uz dažām stundām nolieciet to traukā ar speciālu tīrīšanas līdzekli. Pēc tam noskalojiet to ar tīru ūdeni un pirms uzstādīt to atpakaļ mašīnā, apstrādājiet ar piemērotu pretkorozijas aerosolu.

#### 7.5 KĒDES BREMZES TAPA

Katru reizi pirms izmantošanas pārbaudiet ķēdes apturēšanas tapas stāvokli (1.G att.) un salabojiet to, ja tā ir bojāta.

#### 7.6 MAŠĪNAS UN SLĪDES EĻĻOŠANAS ATVERES

Katru dienu pirms izmantošanas noņemiet vāku (4.2. par.), noņemiet sliedi un pārbaudiet, vai mašīnas (30.A att.) un slīdes (30.B att.) eļļošanas atveres nav aizsērējušas.

#### 7.7 NOSTIPRINĀTĀJUZGRIEŽŅI UN SKRŪVES

- Sekojiet tam, lai uzgriežņi un skrūves būtu pievilkti, lai mašīna visu laiku atrastos drošā darbības stāvoklī.
- Regulāri pārbaudiet, vai rokturi ir cieši piestiprināti.

## 8. ĀRKĀRTAS TEHNISKĀ APKOPE

### 8.1 KĒDES VILKŠANAS ZOBRAVS

Pie tuvākā izplatītāja periodiski pārbaudiet zobrata stāvokli un nomainiet to, ja nodilums pārsniedz pieļaujamo robežu.

**⚠ Neuzstādiēt jaunu ķēdi uz nodilušu zobratu vai otrādi.**

### 8.2 ZOBKĒDES TEHNISKĀ APKOPE

**⚠ Drošības un efektivitātes nodrošināšanai ir ļoti svarīgi, lai griezējierīces būtu labi uzasinātas.**

**⚠ Veicot darbus ar sliedi un ķēdi vienmēr izmantojiet izturīgus darba cimdus.**

Ķēdes asināšana ir jāveic šādos gadījumos:

- Zāgskaidas ir līdzīgas pulverim.
- Ir jāpielieto vairāk spēka zāgēšanas laikā.
- Zāgējums nav taisns.
- Palielinās vibrācija.

**⚠ Ja ķēde nav pietiekoši labi uzasināta, palielinās atsitiena (kickback) risks.**

**SVARĪGI** Asināšanu ir ieteicams uzticēt specializētajam centram, jo tad tā tiks veikta, izmantojot atbilstošas iekārtas, kuras nodrošina minimālo materiāla noņemšanu un visu griezņu vienmērīgu uzasināšanu.

#### 8.2.1 Zobķēdes maiņa

Ķēde ir jāmaina šādos gadījumos:

- griezņu garums samazinās līdz 5 mm vai mazāk;
- sprauga starp locekļiem un kniedēm ir pārāk liela;
- zāgēšanas ātrums samazinās un atkārtota asināšana neļauj to uzlabot. Ķēde ir nodilusi.

**SVARĪGI** Pēc ķēdes nomaiņas ir biežāk jāpārbauda tās spriegojums piestrādes dēļ.

### 8.3 SLIEDES TEHNISKĀ APKOPE

**PIEZĪME** Visas ar sliedi veicamās darbības prasa ne tikai specifiskās zināšanas, bet arī speciālo darbarīku izmantošanu, lai tās varētu veikt saskaņā ar pieņemtajām normām. Drošības nolūkos iesakām sazināties ar tuvāko izplatītāju.

Lai izvairītos no sliedes nesimetriska nodiluma, iesakām to periodiski apgriezt.

Lai saglabātu sliedes efektivitāti, rīkojieties šādi:

1. ar speciālu šļirci (neietilpst komplektācijā) ieļļojiet atgriezes zobrata gultņus (ja ir);
2. iztīriet sliedes rievu ar speciālu skrāpi (neietilpst komplektācijā) (31.A att.);
3. iztīriet eļļošanas atveres (31.B att.);
4. ar plakanas vīles palīdzību noņemiet atskabargas no sāniem un līdziniet iespējamās vadotņu līmeņu starpības.

#### 8.3.1 Sliedes maiņa

Sliede ir jānomaina šādos gadījumos:

- rievas dziļums ir mazāks par vilkšanas locekļu augstumu (tie nekādā gadījumā nedrīkst pieskarties dibenam);
- sliedes iekšējā sienīņa ir nodilusi tik daudz, ka tā ļauj noliekt ķēdi uz sāniem.

## 9. UZGLABĀŠANA

### 9.1 MAŠĪNAS UZGLABĀŠANA

Ja mašīna ir jānovieto uzglabāšanā:

1. Izņemiet akumulatoru no nodalījuma un uzlādējiet to.
2. Uzstādiēt sliedes aizsargvāku;
3. Uzgaidiet, līdz dzinējs pietiekami atdziest.
4. Veiciet tīrīšanu (7.4. par.).
5. Pārbaudiet, vai nav izlodzījušos vai bojātu detaļu. Nepieciešamības gadījumā nomainiet bojātas detaļas un pievelciet izlodzījušas skrūves un bultskrūves vai sazinieties ar pilnvaroto servisa centru.
6. Novietojiet mašīnu uzglabāšanā:
  - sausā vietā;
  - no laika apstākļiem aizsargātā vietā;
  - bērniem nepieejamā vietā;
  - pārlicinieties, ka no tās ir izņemtas visas atslēgas un tehniskajai apkopei izmantojamie instrumenti;
  - vides temperatūra ir no -20°C līdz 85°C.

### 9.2 AKUMULATORA UZGLABĀŠANA

Akumulators jāuzglabā slēgtā un sausā telpā, temperatūra kurā ir šādā diapazonā:

- 0°C - 60°C 1 mēnesi
- 0°C - 45°C 3 mēnešus
- 0°C - 25°C 1 gadu

**PIEZĪME** Ilgstošas dīkstāves gadījumā uzlādējiet akumulatoru ik pēc diviem mēnešiem, lai pagarinātu tā kalpošanas mūžu.

## 10. PĀRVIETOŠANA UN TRANSPORTĒŠANA

Katru reizi, kad mašīna ir jāpārvieto, jāpāceļ, jātransportē vai jānoliec, rīkojieties šādi:

- Apturiet mašīnu;
- Uzgaidiet, kamēr ķēde apstājas;
- Izņemiet akumulatoru no nodalījuma un uzlādējiet to;
- Uzstādiet slīdes aizsargvāku;
- Uzgaidiet, kad dzinējs pietiekoši atdzisis;
- Izmantojiet izturīgus darba cimdus;
- Satveriet mašīnu tikai aiz rokturiem un novirziet slīdi pretēji pārvietošanas virzienam.

Transportējot mašīnu transportlīdzeklī, jāievēro šādi norādījumi:

- labi piestipriniet mašīnu ar siksnu un ķēžu palīdzību;
- novietojiet to tādā veidā, lai tā nevienam neradītu bīstamību.

## 11. APKOPE UN REMONTS

Šajā rokasgrāmatā ir sniegti visi mašīnas vadībai un pareizai lietotāja veicamajai pamata tehniskajai apkopei nepieciešamie norādījumi. Visi regulēšanas un tehniskās apkopes darbi, kas nav aprakstīti šajā rokasgrāmatā, ir jāveic pie dīlera vai specializētajā servisa centrā, kura darbiniekiem ir zināšanas un iekārtas, kuras nepieciešamas, šo darbu pareizai veikšanai, saglabājot mašīnas pirmatnējo drošības līmeni un sākotnējo stāvokli.

Ja darbus veic nepiemērotajās darbnīcās, vai tos veic nekvalificēts personāls, jebkāda veida garantija tiek anulēta, kā arī ražotājs tiek atbrīvots no jebkādam saistībām vai atbildības.

- Tikai autorizētie servisa centri drīkst veikt garantijas remontu un tehnisko apkopi.
- Autorizētie servisa centri izmanto tikai oriģinālās rezerves daļas. Oriģinālās rezerves daļas un piederumi ir izstrādāti speciāli šīm mašīnām.

- Neoriģinālās rezerves daļas un piederumi nav apstiprināti, neoriģinālu rezerves daļu un piederumu izmantošanas gadījumā garantija tiek anulēta.
- Iesakām vienu reizi gadā nogādāt mašīnu autorizētajā servisa centrā, lai veiktu tehnisko apkopi, remontu un drošības ierīču pārbaudi.

## 12. GARANTIJAS SEGUMS

Garantija sedz visus materiāla un ražošanas defektus. Lietotājam ir uzmanīgi jāievēro visi norādījumi, kas izklāstīti pievienotajā dokumentācijā. Garantija nesedz bojājumus, kas radušies šādu iemeslu dēļ:

- Lietotājs nav iepazinies ar pievienoto dokumentāciju.
  - Neuzmanība.
  - Nepareiza vai neatļauta izmantošana vai montāža.
  - Neoriģinālu rezerves daļu izmantošana.
  - Ar mašīnu nepiegādātu vai ražotāja apstiprinātu piederumu lietošana.
- Turklāt garantija nesedz:
- Patērējamo materiālu normālu nodilumu, tādu kā griezējierīces, drošības buļskrūves.
  - Normālu nodilumu.

Pircēja tiesības aizsargā viņa valstī spēkā esošie likumi. Šī garantija nekādā veidā neierobežo nacionālajā likumdošanā noteiktās pircēja tiesības.

### 13. TEHNISKĀS APKOPES TABULA

Operācija	Periodiskums		Paragrāfs
	Pirmā reize	Pēc tam ik pēc	
<b>MAŠĪNA</b>			
Visu stiprinājumu pārbaude	-	Pirms katras lietošanas reizes	7.7
Drošības pārbaude / Vadības ierīču pārbaude	-	Pirms katras lietošanas reizes	6.2
Ķēdes apturēšanas tapas pārbaude	-	Pirms katras lietošanas reizes	7.5
Vispārēja tīrīšana un pārbaude	-	Pēc katras lietošanas reizes	7.4
Ķēdes tīrīšana	-	Pēc katras lietošanas reizes	7.4.2
Mašīnas un slīdes eļļošanas atveru pārbaude	-	Pirms katras lietošanas reizes	7.6
Ķēdes vilkšanas zobrata pārbaude	-	1 reizi mēnesī	8.1 *
Ķēdes tehniskā apkope	-	-	8.2 *
Slīdes tehniskā apkope	-	-	8.3
Ķēdes eļļas līmeņa papildināšana	-	Pirms katras lietošanas reizes	7.3

\* Darbi, kuri jāveic vietējam izplatītājam vai pilnvarota servisa centra speciālistam

### 14. TRAUCĒJUMMEKLĒŠANA

TRAUCĒJUMS	IESPĒJAMS CĒLONIS	RISINĀJUMS
1. Aktivizējot akceleratora vadības sviru un bloķēšanas pogu, mašīna netiek iedarbināta.	Akumulators nav uzstādīts vai ir uzstādīts nepareizi	Pārlicinieties, ka akumulators ir pareizi ievietots (7.2.3. par.).
	Akumulators izlādējies	Pārbaudiet akumulatora uzlādes līmeni un uzlādējies akumulatoru (7.2.2. par.).
	Mašīna ir bojāta	Neizmantojiet mašīnu, izņemiet akumulatoru un sazinieties ar servisa centru.
2. Dzinējs izslēdzas darba laikā	Akumulators ir uzstādīts nepareizi	Pārlicinieties, ka akumulators ir pareizi ievietots (7.2.3. par.).
	Akumulators izlādējies	Pārbaudiet akumulatora uzlādes līmeni un uzlādējies akumulatoru (7.2.2. par.).
	Mašīna ir bojāta	Neizmantojiet mašīnu, izņemiet akumulatoru un sazinieties ar servisa centru.
	Nostrādāja dzinēja aizsargierīce	Uzgaidiet 15 minūtes, ļaujot ierīcei atdzist, pēc tam atkārtoti iedarbiniet to

3. Pēc akseleratora bloķēšanas pogas un akseleratora vadības sviras nospiešanas, ķēde paliek nekustīga	Pārmērīgs ķēdes spriegojums	Noregulējiet ķēdes spriegojumu (6.1.3. par.).
	Problēmas ar sliedi un ķēdi	Pārbaudiet, vai ķēde brīvi pārvietojas un pārliecinieties, ka sliedes vadotnes nav deformētas (8.2., 8.3. par.).
	Mašīna ir bojāta.	Neizmantojiet mašīnu. Nekavējoties apturiet mašīnu, atvienojiet akumulatoru un sazinieties ar servisa centru.
4. Ķēdes daļa pie sliedes gala pārkarst un tajā veidojas dūmi.	Pārmērīgs ķēdes spriegojums	Noregulējiet ķēdes spriegojumu (6.1.3. par.).
	Smēreļļas tvertne ir tukša.	Uzpildiet smēreļļas tvertni (7.3. par.).
5. Dzinējs darbojas nevienmērīgi vai zem slodzes tas zaudē jaudu	Problēmas ar sliedi un ķēdi	Pārbaudiet, vai ķēde brīvi pārvietojas un pārliecinieties, ka sliedes vadotnes nav deformētas.
6. Eļļa nenāk ārā	Zemas kvalitātes eļļa	Kamēr dzinējs ir auksts, iztukšojiet tvertni, noskalojiet tvertni un caurules ar šķidru tīrīšanas līdzekli un nomainiet eļļu.
	Eļļošanas atveres ir aizsērējušas	Iztīriet eļļošanas atveres (7.6. par.).
7. Mašīna uzdūrās priekšmetam	Bojājums vai izlīdzinātās daļas.	Apturiet mašīnu (6.6. par.). Pārbaudiet, vai mašīnai nav bojājumu. Pārbaudiet, vai ir izlīdzinātās daļas un pievelciet tās. Veiciet pārbaudes, detaļu nomaiņu vai remontu autorizētajā servisa centrā.
8. Darba laikā rodas pārmērīgs troksnis un/vai vibrācijas	Izlīdzinātās vai bojātas daļas	Apturiet mašīnu, izņemiet akumulatoru un: <ul style="list-style-type: none"> <li>– pārbaudiet bojājumus;</li> <li>– pārbaudiet, vai ir izlīdzinātās detaļas un pievelciet tās;</li> <li>– nomainiet vai salabojiet bojātas daļas, izmantojot daļas ar ekvivalentiem raksturojumiem.</li> </ul>
9. Darbības laikā mašīna dūmo	Mašīna ir bojāta	Neizmantojiet mašīnu. Nekavējoties apturiet mašīnu, atvienojiet akumulatoru un sazinieties ar servisa centru.



10. Zems akumulatora darbības ilgums autonomā režīmā	Smagi ekspluatācijas apstākļi ar palielinātu strāvas patēriņu	Optimizējiet darba apstākļus (7.2.1. par.).
	Darba vajadzībām nepiemērots akumulators	Izmantojiet otru akumulatoru vai akumulatoru ar lielāku kapacitāti (7.2.1. par.).
	Akumulatora kapacitātes samazināšanās	legādājieties jaunu akumulatoru.
11. Ar akumulatoru lādētāju neizdodas uzlādēt akumulatoru	Akumulators ir nepareizi uzstādīts akumulatoru lādētājā	Pārbaudiet, vai savienojums ir pareizs (7.2.2. par.).
	Nepiemēroti vides apstākļi	Veiciet uzlādēšanu vietā ar piemērotu temperatūru (skat. akumulatora/akumulatoru lādētāja rokasgrāmatu).
	Netīri kontakti	Iztīriet kontaktus.
	Akumulatoru lādētājam netiek padota elektroenerģija	Pārbaudiet, vai ir iesprausta kontaktdakša un vai elektrības tīkla rozetē ir spriegums.
	Bojāts akumulatoru lādētājs	Nomainiet, izmantojot oriģinālo rezerves daļu.
		Ja problēma nepazūd, skat. akumulatora/akumulatoru lādētāja rokasgrāmatu

Ja pēc aprakstīto operāciju veikšanas traucējumi nepazūd, sazinieties ar vietējo izplatītāju.

## 15. PIEDERUMI PĒC PASŪTĪJUMA

### 15.1 AKUMULATORI

Ir pieejami akumulatori ar dažādiem kapacitātes līmeņiem, kas paredzēti dažādām darba vajadzībām (32. att.). Šai mašīnai apstiprināto akumulatoru saraksts ir atrodams tabulā "Tehniskie dati".

### 15.2 AKUMULATORU LĀDĒTĀJS

Šo ierīci izmanto akumulatoru uzlādēšanai (33. att.).

### 15.3 SLIEDES UN ĶĒDES

"Sliežu un ķēžu pareizu kombināciju tabulā" ir norādītas visas iespējamās sliedes un ķēdes kombinācijas. Šajā tabulā ir arī atrodama informācija par ķēžu un sliežu raksturlielumiem,

kuras ir apstiprinātas izmantošanai ar katru no mašīnas modeļiem.

**⚠ Kā rezerves daļas izmantojiet tikai tabulā norādītās ķēdes un sliedes. Neatļauto kombināciju izmantošana var izraisīt nopietnas traumas un bojāt mašīnu.**

**⚠ Nemat vērā to, ka lietotājs var pilnīgi brīvi un neatkarīgi izvēlēties, uzstādīt un lietot sliedes un ķēdes, viņš arī uzņemas atbildību par to izmantošanas rezultātā radītajiem jebkāda veida bojājumiem. Šaubu gadījumā vai, ja jums ir nepilna informācija par sliedes vai ķēdes raksturlielumiem, ir jāsaazinās ar vietējo izplatītāju vai specializēto dārzkopības centru.**



## СОДРЖИНА

1. ОПШТО .....	1
2. БЕЗБЕДНОСНИ МЕРКИ .....	2
3. ЗАПОЗНАЈТЕ ЈА МАШИНАТА.....	7
3.1 Опис на машината и предвидена употреба .....	7
3.2 Безбедносна сигнализација.....	7
3.3 Главни делови .....	8
3.4 Етикета за идентификација .....	8
4. МОНТИРАЊЕ .....	9
4.1 Делови за монтирање .....	9
4.2 Монтирање на лостот за наведување и на синцирот со запци.....	9
5. КОМАНДИ ЗА КОНТРОЛА .....	9
5.1 Команда на РАЧКАТА за забрзувачот.....	9
5.2 Копче за блокада на забрзувачот .....	10
5.3 Сопирачка за синцирот .....	10
6. УПОТРЕБА НА МАШИНАТА.....	10
6.1 Воведни операции .....	10
6.2 Безбедносни контроли .....	10
6.3 Палење .....	11
6.4 Работа .....	11
6.5 Шумски работи.....	12
6.6 Застанување .....	13
6.7 По работата .....	13
7. РЕДОВНО ОДРЖУВАЊЕ .....	14
7.1 Општо.....	14
7.2 Акумулатор .....	14
7.3 Полнење на резервоарот со масло за синцирот .....	15
7.4 Чистење.....	15
7.5 Копче за блокирање на синцирот.....	15
7.6 Отвори за подмачкување на машината и на лостот.....	15
7.7 Навртки и шrafoви за фиксирање .....	15
8. ВОПРЕДНО ОДРЖУВАЊЕ .....	15
8.1 Клин за пренос на синцирот .....	15
8.2 Одржување на синцирот со запци.....	16
8.3 Одржување на лостот за наведување.....	16
9. ОДЛОЖУВАЊЕ.....	16
9.1 Одложување на машината .....	16
9.2 Одложување на батеријата.....	16
10. ДВИЖЕЊЕ И ТРАНСПОРТ .....	16
11. ПОМОШ И ПОПРАВКА .....	17
12. ОПСЕГ НА ГАРАНЦИЈАТА.....	17
13. ТАБЕЛА ЗА ОДРЖУВАЊЕ.....	17
14. НЕСООДВЕТНА РАБОТА .....	18
15. ДОПОЛНИТЕЛНА ОПРЕМА ПО ИЗБОР.....	20
15.1 Батерии.....	20
15.2 Полнач за батерија.....	20
15.3 Ланци и синцири .....	20

## 1. ОПШТО

### 1.1 КАКО ДА СЕ ЧИТА УПАТСТВОТО

Во ова упатство одредени поглавја содржат информации со одредена важност во однос на безбедноста и на функционалноста и се евидентирани на различни начини согласно овој критериум:

**ЗАБЕЛЕШКА** или **ВАЖНО** даваат прецизни или други информации како што е претходно наведено, со цел да не се оштети машината или да не се предизвика штета.

Симболот  посочува на опасност. Непочитувањето на мерките за претпазливост доведува до можност за лични или повреди и оштетувања на трети лица.

.....  
 \* Пасусите означени со квадратче со рамка \*  
 \* и сиви точки посочуваат на изборни одлики \*  
 \* коишто не се присутни кај сите модели \*  
 \* дадени во ова упатство. Проверете дали \*  
 \* таа одлика е присутна кај дадениот модел. \*  
 .....

Сите индикации „напред“, „назад“, „десно“ и „лево“ се дадени во однос на позицијата за работа на операторот.

### 1.2 НАСОКИ

#### 1.2.1 Слика

Сликите во ова упатство за употреба се нумерирани со 1, 2, 3 и така натаму.

Компонентите посочени на сликите се означени со буквите А, В, С и така натаму.

Насоката за компонентата С на сликата 2 се означува со изразот: “Видете на слика 2. С“, или поедноставно „(слика 2.С)“.

Сликите се само за пример. Вистинските делови може да се разликуваат во однос на оние на сликата.

#### 1.2.2 Наслови

Упатството е поделено на поглавја и пасуси. Насловот на пасус „2.1 Обука“ е заменето со „2. Безбедносни мерки“. Насоките за насловите или

пасусите се означени со кратенки погл. или пас. и со соодветниот број. Пример: „погл. 2“ или „пас. 2.1“.

## 2. БЕЗБЕДНОСНИ МЕРКИ

### 2.1 ОПШТИ БЕЗБЕДНОСНИ ПРЕДУПРЕДУВАЊА ЗА ЕЛЕКТРИЧНИ АПАРАТИ

**⚠ ВНИМАНИЕ** Прочитајте ги сите предупредувања во однос на безбедноста и целосното упатство. Непридржување кон предупредувањата и кон упатството може да предизвикаат електричен удар, изгореници и сериозни повреди.

Сочувајте ги предупредувањата заедно со упатството за идна консултација.

Терминот „електричен апарат“ наведен во предупредувањето се однесува на вашиот апарат со напојување на батерии (без кабел).

#### 1) Обезбедување на работната средина

- Одржувајте ја работната средина чиста и добро осветлена. Пренатрупаните темни средини може да доведат до инциденти.
- Не користете ги електричните апарати во средина каде постои ризик од експлозија, во присуство на запаливи материји, гасови или нечистотија. Електричните делови предизвикуваат искри што може да ги запалат нечистотиите или испарувањата.
- Децата и другите кои што се во близина треба да се оддалечат кога се користат електричните апарати. Одвлекување внимание може да предизвика губење контрола.

#### 2) Електрична безбедност

- Приклучоците за електричните алати мора да одговараат на штекерот. Никогаш немојте да го модифицирате приклучокот на кој било начин. Не користете приклучоци за адаптер со заземјени електрични алати. Неизменетите приклучоци и соодветните штекери го намалуваат ризикот од електричен удар.
- Избегнувајте контакт на телото со заземјени површини, како цевки, радијатори, ладилници и фрижидери. Постои зголемен ризик од електричен удар доколку вашето тело е заземјено.
- Не изложувајте ги електричните алати на дожд или на влага. Водата што може да навлезе во електричниот алат го зголемува ризикот од електричен удар.

- Не користете го кабелот за други намени. Никогаш не користете го кабелот за носење, влечење или исклучување на електричниот алат. Држете го кабелот подалечу од топлина, масло, остри рабови или подвижни делови. Оштетен или заплеткан кабел го зголемува ризикот од електричен удар.
- Кога работите со електричен алат на отворено, користете продолжен кабел погоден за надворешна употреба. Употребата на соодветен кабел за надворешна употреба го намалува ризикот од електричен удар.
- Доколку работенето со електричниот алат на влажна локација е неизбежно, користете заштитно напојување со уред за преостаната струја (RCD). Користенето на RCD го намалува ризикот од електричен удар.

#### 3) Лична безбедност

- Бидете внимателни, контролирајте што се случува и со целосно внимание служете се со електричните апарати. Не користете ги електричните апарати кога сте уморни или под влијание на лекови, алкохол или дрога. При растроеност, не користете го електричниот апарат бидејќи може да предизвика тешки телесни оштетувања.
- Користете заштитна облека. Сеногаш ставајте заштитни очила. Носење на заштитна опрема како што се маска против прав, чевли против лизгање, заштитен шлем и заштита за уши го намалуваат ризикот од телесни повреди.
- Избегнувајте нестандартизирани приклучоци. Проверете дали уредот е исклучен пред да ја ставите батеријата, го зафаќате или транспортирате електричниот апарат. Транспортирање на електричниот апарат со прстот на прекинувачот или поставување на батеријата кога прекинувачот е во позиција „ON“ (вклучено) со леснотија доведува до инциденти.
- Отстранете ги сите клучеви или алатки за регулација пред да го вклучите електричниот апарат. Ако некој клуч или алатка останат во контакт со некој ротирачки дел може да предизвика тешки телесни оштетувања.
- Не губете рамнотежа. Сеногаш имајте сигурна потпора и соодветна рамнотежа. На тој начин најдобро ќе го контролирате електричниот апарат во непредвидени ситуации.
- Облечете се соодветно. Не носете широки алишта или накит. Косата, облеката и

раковиците треба да се држат настрана од деловите што се движат. Широка облека, накит или долга коса може да се закачат за деловите во движење.

- г) Ако имате уреди за поврзување на апарати за издвојување и собирање на нечистотиите, проверете дали се поврзани и се користат на правилен начин. Употребата на овие апарати може да ги намали ризиците што се поврзани со нечистотиите.
- h) Не дозволувајте слободата стекната од честата употреба на алатки да ви овозможи да бидете самоуверени и да ги игнорирате принципите за безбедност на алатката. Несовесно постапување може да предизвика сериозна повреда за дел од секундата.
- 4) Употреба и безбедно ракување со електричниот апарат
- a) Не прегревајте го електричниот апарат. Користете го електричниот апарат прилагоден на работните услови. Правилно користење на апаратот обезбедува најдобра и најсигурна работа, според моќноста за која е создаден.
- b) Не користете го електричниот апарат ако прекинувачот не е правилно поставен во позиција за вклучување или исклучување. Ако електричниот апарат не може да се вклучи со прекинувачот, тој е опасен за употреба и треба да се поправи.
- c) Извадете ја батеријата од лежиштето пред каква било регулација или менување делови или пред складирање на апаратот. Овие безбедносни мерки го намалуваат ризикот од случајно вклучување на електричниот апарат.
- d) Одложете го електричниот апарат кога не го користите подалеку од дофат на деца и не давајте апаратот да го користат лица што не се запознале со истиот и не го прочитале ова упатство. Електричните апарати се опасни во рацете на неискусни корисници.
- e) Редовно извршувајте проверка на електричниот апарат. Проверете дали подвижните делови се наместени правилно и слободни за движење, дека не се оштетени и елиминирајте ја секоја друга можност што може да повлијае врз функционалноста на овој апарат. Во случај на оштетувања, електричниот апарат треба да се поправи пред повторна употреба. Многу инциденти се предизвикани заради невнимателно користење.
- f) Одржувајте го апаратот наострен и исчистен од остатоци при сечењето.
- Адекватно одржување од остатоци при сечењето, со наострени сечива носи помалку случаи на заглавување и полесно е за контролирање.
- г) Користете го електричниот апарат и дополнителната опрема согласно дадените упатства, одржувајќи ги работните услови и типот на работа што треба да се изврши. Употребата на овој електричен апарат за работи што се разликуваат од превидените може да предизвикаат опасни ситуации.
- h) Одржувајте ги рачките и површините за фаќање суви, чисти и без масло и маснотии. Лизгави рачки и површини за фаќање не дозволуваат безбедно ракување и контрола на алатот во неочекувани ситуации.
- 5) Употреба и мерки на претпазливост при употреба на деловите за батеријата
- a) Полнете само со полнач што го одредува производителот. Адаптираниот полнач за одредена група батерии може да доведе до ризик од пожар ако се користи за друга група батерии.
- b) Користете електрични делови само со специфично утврдена група батерии. Употребата на каква било друга група батерии може да создаде ризик од повреди или инциденти.
- c) Кога групата со батеријата не се користи, треба да се чува подалеку од други метални ситни предмети како спајалки, монети, шајки, игли, шрафови и други ситни метални предмети коишто може да создадат врска меѓу двете клемми. Создавањето врска меѓу клеммите на батеријата може да предизвика изгореници или искри.
- d) Ако е во лоша состојба, батеријата може да протече: избегнувајте секаков контакт. Ако има случаен контакт, испланкнете веднаш со вода. Ако течноста ви навлезе во очи, веднаш побарајте медицинска помош. Истечената течност од батеријата може да предизвика иритација на кожата и изгореници.
- e) Не користете батерија или алатка која е оштетена или модифицирана. Оштетените или модифицирани батерии може да покажат непредвидливо однесување што резултира со пожар, експлозија или ризик од повреда.
- f) Не изложувајте батерија или алатка на оган или прекумерна температура. Изложеноста на оган или на температура над 130 °C може да предизвика експлозија. ЗАБЕЛЕШКА. Температурата „130 °C“ може да се замени со температурата „265 °F“.
- г) Следете ги сите упатства за полнење и не полнете ги батеријата или алатот надвор

од температурниот опсег наведен во упатствата. Неправилното полнење или на температури надвор од одредениот опсег, може да ја оштети батеријата и да го зголеми ризикот од пожар.

## 6) Помощ

- a) **Електричниот апарат треба да го поправа квалификувано лице со примена на само оригинални резервни делови.** На тој начин се одржува безбедноста на електричниот апарат.
- b) **Никогаш не сервисирајте оштетени батерии.** Сервисирањето на батериите треба да го врши само производителот или овластени даватели на услуги.

## 2.2 БЕЗБЕДНОСНИ МЕРКИ СПЕЦИФИЧНИ ЗА МОТОРНИ И ЕЛЕКТРИЧНИ ПИЛИ

- a) **Држете ги сите делови на телото подалеку од назабениот синџир додека сечивото на синџирот работи.** Пред да ја вклучите пилата со синџир, проверете дали назабениот синџир не е во контакт со ништо. Еден момент на невнимание додека работи пилата со синџир може да доведе до закачување на облеката или телото за назабениот синџир.
- b) **Десната рака мора сеногаш да ја држи задната рачка, а левата рака предната рачка.** Никогаш не смее да се сменат рацете за држење на пилата со синџир бидејќи доведува до ризик од инциденти за даденото лице.
- v) **Фаќајте го електричниот дел само за изолираните површини на рачките бидејќи синџирот со запци може да дојде во контакт со скрениите кабли.** Контакт на синџирот со запци со кабел под напон може да ги електризира металните делови на машината и да предизвика електричен удар.
- g) **Носете заштитни очила и акустична заштита.** Се препорачува носење и друга заштита за главата, рацете, стапалата и носете. Носењето соодветна заштитна облека ги намалува повредите на телото што се предизвикани од иверките што се разлетуваат при случаен контакт со назабената пила.
- д) **Не ракувајте со моторната пила на дрво, скала, покрив или која било друга нестабилна потпора.** Користењето на моторната пила на овој начин може да резултира со сериозни повреди.
- ѓ) **Одржувајте сеногаш правилна точна на потпора на носете и вклучувајте ја пилата со синџир само ако стоите на стабилна, сигурна и рамна површина.** Лизгавите или нестабилни површини, како што се скалите,

може да предизвикаат губење на рамнотежата или губење контрола врз пилата со синџир.

- e) **Кога се сече гранка што се наоѓа под нивото, треба да се обрне внимание на ризикот од контраудар.** Кога отпорот на структурата на дрвото ќе се разлабави, гранката што се сече може да го повреди операторот и / или да се изгуби контролата врз пилата со синџир.
- ж) **Користете ја со исклучително внимание кога се сечат грмушки и млади честаци.** Меките материјали може да се заглават во назабениот синџир и да се исфрлат во ваш правец и / или да предизвикаат губење на рамнотежата.
- з) **Транспортирајте ја пилата со синџир за предната рачка кога е исклучена, држејќи ја подалеку од телото.** Кога се транспортира или се одложува, пилата треба сеногаш да се става со заштита за лостот за водење. Правилно ракување со пилата со синџир ја намалува можноста за случаен контакт со назабениот синџир во движење.
- с) **Придржувајте се до соодветните упатства за подмачкување, за затегнување на синџирот и за резервните делови.** Синџир чие затегнување и подмачкување не се правилни може да се скине што придонесува до ризик од контраудар.
- и) **Сечете единствено дрво. Не користете ја пилата со синџир за употреби што не се предвидени.** Не користете ја пилата за сечење пластични и метални материјали, материјали за градба или материјали што не се направени од дрво. Користењето на синџирот за други работи што не се предвидени може да доведе до опасни ситуации.
- j) **Не обидувајте се да сечете дрво додека не ги разберете ризиците и не научите како да ги избегнете.** При сечење на дрво може да дојде до сериозна повреда на операторот или случајните минувачи.
- н) **Следете ги сите инструкции за отстранување на заглавен материјал или одржување на моторната пила.** Проверете дали прекинувачот е исклучен и батеријата е отстранета. Неочекуваното активирање на моторната пила при чистење на заглавениот материјал или при сервисирање може да доведе до сериозни повреди.
- л) **Се препорачува, корисник кој прв пат ракува со моторната пила, да вежба сечење дрва на магаре за дрва или држач.**
- љ) **Се препорачува остревото и одржувањето на ланецот на пилата да се извршува од овластени сервисни центри.**
- м) **Одржувајте ги рачките суви, чисти и без траги од масло или масти.** Замастените или мрсни рачки може да предизвикаат губење на контролата.

## 2.3 ПРИЧИНИ ЗА КОНТРАУДАР И ЗАШТИТА ЗА ОПЕРАТОРОТ

Може да дојде до контраудар кога крајната точка на лостот за водење ќе удри во предмет или кога дрвото ќе го стисне назабениот синџир **за време** на сечењето.

Контакт со врвот може во дадени случаи да предизвика ненадејна повратна реакција вртејќи го лостот за наведување нагоре или наназад кон операторот.

Затегнувањето на назабениот синџир за горниот дел на лостот за наведување може да предизвика нагло движење наназад на назабениот синџир насочен кон операторот.

Која било од овие реакции може да предизвика губење контрола врз пилата со што се предизвикуваат тешки повреди по лицата. Не потпирајте се само на уредите за безбедност што се содржани во пилата.

Како оператор на пилата, мора да преземете различни мерки за елиминирање на ризични ситуации или телесни повреди во текот на сечењето. Контраударот е резултат на неправилна употреба на машината и / или постапка или услови на работа што не се правилни и може да се избегнат со следење на соодветните, посочени мерки за заштита:

**а) Држете ја пилата цврсто со двете раце, со палците и прстите околу рачките на пилата со синџир и ставајќи го телото и рацете во позиција која ви дозволува да ги издржите ударите на противударот.** Силата на противударот може да ги контролира операторот ако посочи исклучително внимание на ситуацијата. Не оставајте ја пилата со синџир.

**б) Не држете ги рацете многу далеку и не сечете над висината на рамениците.** Така се избегнуваат неконтролирани контакти со екстремитетите и се овозможува најдобра контрола врз пилата во предвидените ситуации.

**в) Користете ги водилките на лостот и синџирот само за работи што ги посочил производителот.** Резервните делови за лостот и за синџирот што не се соодветни може да предизвикаат расипување на синџирот и / или контраудар.

**г) Придржувајте се до упатствата на производителот во однос на острењето и одржувањето на пилата со синџирот.** Намалување на нивото на темелноста може да доведе до зголемување на контраударот.

• **Техники за употреба на пила со синџир на струја (со напојување на батерија)**

Секогаш следете ги предочувањата за ваша безбедност и применувајте ги техниките за сечење што најдобро одговараат на работата во согласност со индикациите и со прикажаните примери и упатства.

• **Безбедно движење на пилата со синџир на струја (со напојување на батерија)**

Секогаш кога е потребен пренос или транспорт на машината, треба:

- да се исклучи моторот, да се смири синџирот и да се исклучи машината од довод на ел. енергија;
- да се стави заштитата за лостот.
- да се држи машината само за држачите и да се насочи лостот во правец спротивен од правецот на движење.

Кога машината се транспортира со возило, треба да се постави на начин да не претставува опасност за никој и да се блокира цврсто.

• **Препораки за почетници**

Пред да започнете со сечење и кастрење за првпат, неопходно е:

- да имате соодветна обука за користење на овој вид апарати;
- да сте ги прочитале безбедносните предочувања и упатството за користење што се составен дел на овој прирачник;
- да сте вежбале на мали грмушки на земја или фиксирани на соодветни потпори на начин што ќе доведе до неопходната запознаеност со машината и со најчестите техники за сечење.

• **Правилна работа и употреба на електричните апарати и батеријата**

а) Проверете дали апаратот е исклучен пред да ја ставите батеријата. Ставање батерија во вклучен електричен апарат може да предизвика инциденти.

б) Користете само полначи за полнење на батериите што ги препорачува производителот. Полначите на батериите генерално се специфични за типот на батеријата, ако се користат со други типови, постои ризик од пламен.

в) Користете само батерии со спецификации што се предвидени за вашиот апарат. Употреба на други батерии може да предизвика повреди и ризик од пламен.

г) Чувајте ја батеријата што не ја користите подалеку од канцелариски прибор, пари, клучеви, игли, навртки и други мали метални предмети што може да предизвикаат краток спој на контактите. Краток спој на контактите на батеријата може да доведе до експлозија и пламен.

д) Батерија во неисправна состојба може да предизвика истекување на течноста. Избегнувајте контакт со течноста. Во случај

на случаен контакт, исплакнете со вода. Во случај на контакт на течноста со очите, консултирајте се со доктор. Истечената течност од батеријата може да предизвика иритација на кожата и изгореници.

- f) Проверете дали батеријата е во добра состојба и дали има знаци од оштетување. Не користете ја машината со оштетена или користена батерија.

## 2.4 БАТЕРИЈА / ПОЛНАЧ ЗА АКУМУЛАТОРОТ

### ВНИМАНИЕ

**Следните безбедносни мерки ги опфаќаат безбедносните одредби коишто се претставени во даденото упатство за полначот на батеријата кое што се доставува со машината.**

- Користете само полначи за полнење на батериите што ги препорачува производителот. Несоодветен полнач за батеријата може да предизвика електричен удар, прегревање или протекување на корозивната течност од батеријата.
- Користете само батерии со спецификации што се предвидени за вашиот апарат. Употреба на други батерии може да предизвика повреди и ризик од пламен.
- Чувајте ја батеријата што не ја користите подалеку од канцелариски прибор, пари, клучеви, игли, навртки и други мали метални предмети што може да предизвикаат краток спој на контактите. Краток спој на контактите на батеријата може да доведе до експлозија и пламен.
- Не користете го полначот за батеријата на места каде има гасови, запаливи супстанции или лесно запаливи површини, како што се хартија, ткаенина и слично. За време на полнењето, батеријата се загрева и може да предизвика оган.
- За време на транспорт на акумулаторите, обрнете внимание контактите да не дојдат во спој меѓу себе и не користете метални кутии за транспорт.

## 2.5 ЗАШТИТА НА ЖИВОТНАТА СРЕДИНА

Заштитата на животната средина треба да се извршува релевантно и приоритетно при употреба на машината во корист на граѓанските погодности и на просторот во кој живееме.

- Избегнувајте појава на елементи што го нарушуваат непосредното опкружување. Користете ја машината само во разумно време (не многу рано наутро и доцна навечер кога може да ги вознемиристе луѓето).

- Во текот на работата доаѓа до одредено распрскување на маслото во средината, кое пак е неопходно за подмачкување на синџирот. Заради тоа, користете само биоразградливи масла, специфични за вакво користење. Употребата на минерално масло или моторно масло предизвикува сериозни штети на околината.
- Доследно следете ги локалните закони за фрлање на амбалажата, делови во распаѓање или какви било елементи со штетно влијание врз животната средина. Овие отпадоци не смеат да се фрлаат во ѓубре, туку треба да се селектираат и да се однесат во соодветни собирни центри за рециклирање материјали.
- Следете ги во целост локалните закони за фрлање на материјалите што се резултат на сечењето.
- При исфрлање од употреба, не оставајте ја машината каде било во природата, туку предајте ја во собирен центар во согласност со важечките локални закони.



Не фрлајте ги електричните апарати заедно со домашен отпад. Во согласност со директивата на ЕУ 2012/19/UE, отпадот што се состои од електрични и електронски апарати е ваша одговорност и, во согласност со националните одредби, електричните апарати за фрлање треба да се фрлат засебно за да може подоцна повторно да се употребат на еко-компатибилен начин. Ако електричните апарати се одложат на ѓубриште или на земја, штетните состојки може да стапат во контакт со елементите во почвата и да навлезат во синџирот на исхрана, со што ќе се нарушат вашето здравје и благосостојбата. За подетални информации околу фрлањето на овој производ, контактирајте со компетентни институции за фрлање домашен отпад или со застапникот.



Откако ќе ѝ помине рокот на употреба, извадете ја батеријата обрнувајќи внимание на животната средина. Батеријата содржи материјал што е опасен за вас и за средината. Треба да се извади и расклопи во засебен сад што може да содржи литиумски јони.



Засебното собирање на производите и искористените пакувања овозможува рециклирање на материјалите и повторна употреба. повторната употреба на рециклираните материјали спречува штета на животната средина и ја намалува потребата за примарни материјали.

### 3. ЗАПОЗНАЈТЕ ЈА МАШИНАТА

#### ВНИМАНИЕ

Оваа алатка може да предизвика синдром на вибрации на рака доколку со неа не се управува соодветно.

Поточно, проценката на нивото на изложеност во реалните услови на употреба треба да ги земе предвид и сите делови од работниот циклус, како што се времињата кога алатката е исклучена и кога работи во мирување, но всушност не врши работа. Ова може значително да го намали нивото на изложеност во текот на вкупниот работен период. Помага да се минимизира ризикот од вибрации и изложеност на бучава.

Секогаш користете остри длета, дупчалки и сечила. Одржувајте ја оваа алатка во согласност со овие упатства и чувајте ја добро подмачкана (каде што е соодветно).

Доколку алатката треба да се користи редовно, тогаш инвестирајте во додатоци против вибрации и бучава.

#### 3.1 ОПИС НА МАШИНАТА И ПРЕДВИДЕНА УПОТРЕБА

Машината се состои од мотор што се напојува на батерија и лост за наведување којшто служи да го пренесува движењето на моторот врз синцирот со запци за правилно и точно сечење.

Операторот ја држи машината со двете раце за предната и задната рачка и може да ги активира главните команди одржувајќи секогаш безбедно растојание од уредот со сечивото.

##### 3.1.1 Предвидена употреба

Оваа машина е проектирана и конструирана за:

- сечење и расчистување на зеленилото на високите дрвја;
- сечење грмушки, трупци или дрвени греди чијшто дијаметар зависи од должината на лостот за наведување;
- Само за сечење на дрво;
- Само еден оператор може да ја користи.

##### 3.1.2 Несоодветна употреба

Која и да е друга употреба, поинаква од горенаведените, може да претставува опасност и да предизвика повреди и штети за лица и/или предмети. Се отфрлаат при неправилна употреба (како пример, но не се ограничува на следното):

- регулација на жива ограда;
- обликување;
- сечкање гранки, сандаци и дрвени амбалажи од секаков вид;

- сечење мебел или што било друго што содржи клинци, шрафови и секој друг вид на метални компоненти;
- месарски работи;
- употреба на машината за сечење материјали коишто не се од дрво (пластика, градежен материјал);
- употреба на машината како рачка за подигнување, спуштање или кршење предмети;
- употреба на машината кога е блокирана врз фиксна потпора;
- употреба на уреди со сечива што не се наведени во табелата „Технички податоци“. Опасност од сериозни повреди и оштетувања;
- употреба на машината од страна на повеќе луѓе.

**ВАЖНО** Несоодветната употреба на машината доведува до отфрлање на гаранцијата и ја отфрла секоја одговорност на производителот, префрлувајќи ги на корисникот произлезените обврски предизвикани од повреди или оштетувањата лично или на трети лица.

#### 3.1.3 Вид на корисник

Оваа машина е наменета за користење само од страна на обучени оператори за одржување на дрвја.

#### 3.2 БЕЗБЕДНОСНА СИГНАЛИЗАЦИЈА

На машината има симболи (сл. 2). Нивната задача е да го потсетуваат операторот на постапките што треба да ги следи внимателно и со задолжителни мерки за претпазливост.

Значење на симболите:



**Внимание!** Прочитајте го упатството пред да ја користите машината.



**Опасност!** Оваа машина може да биде опасна за вас или за другите доколку не се користи правилно.



**Внимание!** Користете заштита за уши, заштитни очила и заштитна кацига.



**Внимание!** Носете ракавици и заштитни чевли!



**Опасност!** Не изложувајте ја на дожд или влага.





**Опасност од контраудар!**  
Контраударот предизвикува ненадејно движење без контрола врз моторната пила кон операторот. Секогаш работете безбедно. Користете синџир со безбедносни запци што го попречуваат контраударот.



**Внимание!** Не држете ја никогаш машината само со една рака! Држете ја цврсто машината со двете раце за да имате контрола врз неа и да го намалите ризикот од контраудар.



**Внимание!** За батеријата и полначот за батерии, погледнете го приложениот прирачник

**ВАЖНО** Дадените етикети што се скинале или не се читливи, треба да се заменат. Побарајте нови етикети од соодветен центар или од овластениот сервисер.

### 3.3 ГЛАВНИ ДЕЛОВИ

Машината се состои од следните главни делови, коишто се наменети за следни функции (сл. 1):

- A. Мотор:** обезбедува движење на уредот со сечивото.
- B. Предна рачка:** рачка за потпора поставена во предниот дел на моторната пила. Се држи со левата рака.
- C. Задна рачка:** рачка за потпора поставена во задниот дел на моторната пила. Се држи со десната рака. Тука се наоѓаат главните команди за забрзување.
- D. Предна заштита за раката:** уред за заштита поставен меѓу предната рачка и синџирот со запци за да ја заштити раката од повреди во случај да се лизне од рачката. Оваа заштита се користи и како уред за активирање на сопирачката за синџирот.
- E. Лост за наведување:** на него се наоѓа и го управува синџирот со запци.
- F. Синџир со запци:** елемент предвиден за сечење којшто се состои од преносник со мали сечива наречени „запци“ и странични поврзувања со чивии.

- G. Клин за сопирање на синџирот:** безбедносен уред којшто спречува неконтролирани движења на синџирот со запци во случај на дефект или разлабавување.
- H. Харпун:** уред поставен напред, на местото за монтирање на лостот за наведување којшто служи како потпора кога е закачен за дрво или трупец.
- I. Прстен за брзо затегнување на синџирот:** (ако е предвидено).
- J. Заштита за лостот:** уред за покривање на пилата со синџир којшто се става врз лостот за наведување којшто се користи при носење, транспорт и преместување на машината.
- K. Батерија** (доколку не е доставена со машината, погледнете го пас. 15.1 “дополнителна опрема на барање): уред којшто овозможува електрично напојување за машината; нејзините одлики и условите за употреба се опишани во засебно упатство.
- L. Полнач за батерија** (доколку не е доставен со машината, погледнете го пас. 15.2 “дополнителна опрема на барање): уред што се користи за полнење на батеријата.
- M. Заштита за прстите:** уред против повратен удар
- N. Место за батеријата:** место на кое батеријата се вметнува во машината.
- O. Навртка или копче за затегнување**

### 3.4 ЕТИКЕТА ЗА ИДЕНТИФИКАЦИЈА

Етикетата за идентификација ги содржи следните податоци (сл.: 2):

1. Ниво на акустична моќност
2. Ознака за усогласеност
3. Месец / година на производство
4. Тип на машината
5. Напон на напојување
6. Сериски број
7. Име и адреса на производителот
8. Код на производ
9. Должина на лостот за наведување
10. Опис на производот

Запишете ги податоците за идентификација за машината на соодветните места на дадената етикета од внатрешната страна на капакот.

**ВАЖНО** Користете ги дадените податоци за идентификација секојпат кога контактирате со овластен центар.

## 4. МОНТИРАЊЕ

**⚠ Безбедносните одредби што треба да ги следите се дадени во поглавје 2. Строго придржувајте се до тие упатства за да избегнете сериозни ризици или опасности.**

За потребите на складирање и транспорт, одредени компоненти на машината веројатно не се монтирани во фабриката, туку треба да се монтираат по вадење на амбалажата следејќи ги следните упатства.

**⚠ Распакувањето и целата монтажа треба да се извршат на цврста и рамна површина со доволно простор за поместување на машината и на амбалажата користејќи секогаш соодветни алати. Не користете ја машината пред да завршите со сите постапки наведени во поглавјето „МОНТИРАЊЕ“.**

### 4.1 ДЕЛОВИ ЗА МОНТИРАЊЕ

Во амбалажата има и делови за монтирање наведени на следната табела:

Лост за наведување со заштита
Синцир со запци
Клуч (ако е предвидено)
Документација

#### 4.1.1 Распакување

1. Отворете го пакувањето внимателно за да не ги расфрлите деловите.
2. Прочитајте ја документацијата во кутијата каде се наведени овие упатства.
3. Извадете ги од кутијата сите делови што не се монтирани.
4. Извадете ја машината од кутијата.
5. Фрлете ги кутијата и амбалажата согласно локалните одредби.

### 4.2 МОНТИРАЊЕ НА ЛОСТОТ ЗА НАВЕДУВАЊЕ И НА СИНЦИРОТ СО ЗАПЦИ

**⚠ Секогаш носете масивни ракавици за работа на раката и ногата со лостот и со синцирот. Обрнете максимално внимание при составување на лостот и синцирот за да не се нарушат безбедноста и ефикасноста на машината; во случај на несигурност, контактирајте со дистрибутерот.**

**⚠ Извршувајте ги сите операции откога ќе ја извадите батеријата.**

**⚠ Пред да го поставите лостот, уверете се дека сопирачката за синцирот не е вметната (пасус 5.4).**

1. Со помош на клучот, одвртете ја навртката или завртете го копчето за затегнување (Сл. 3.A) и извадете го картерот на синцирот (сл. 3.B) за да дојдете до дискот за преносот и до лежиштето за лостот.
2. Поставете го лостот (Сл. 4.A) ставајќи го клинот (Сл. 4.B) на место (Сл. 4.C) и свртете кон задниот дел на машината.
3. Проверете дали клинот за држење на синцирот (Сл. 4.D) е правилно ставен на свое место во отворот на лостот. Ако не е така, тогаш вртете го шрафот за задршка на синцирот со шрафцигер (Сл. 4.E) додека клинот не се постави докрај. (ако е предвидено).
4. Закосете ја машината за да обезбедите вметнување на синцирот околу запците (Сл. 5).
5. Поставете го синцирот (Сл. 6.A) околу запците за влечење (Сл. 6.B) и долж водилките на лостот (Сл. 6.C), внимавајќи да го почитувате правецот на монтирање.



Правец на монтирање на синцирот

6. Ако крајот на лостот е опремен со запци за одложување, внимавајте почетокот на влечењето за синцирот да се вметне правилно во празнините на запците (Сл. 7).
7. Ставете го картерот (Сл. 8.A) без целосно да ја зацврстите навртката или копчето (сл. 8.B).
8. Дејствувајте соодветно на завртката за затегнување на синцирот или на прстенестата навртка (Сл. 9.A) додека не постигнете правилна затегнатост на синцирот (сл. 10) (пас. 6.1.3).
9. Држејќи го лостот подигнат, зашрафете го шрафот на картерот докрај со помош на приложениот клуч или навртка (Сл. 11.A).

## 5. КОМАНДИ ЗА КОНТРОЛА

### 5.1 КОМАНДА НА РАЧКАТА ЗА ЗАБРЗУВАЧОТ

Дозволува активирање на синцирот. Рачката со командата за забрзување може да се активира (Сл. 12.A) само откога ќе се притисне копчето за блокирање на забрзувачот (Сл. 12.B).

Уредот со сечивото застанува автоматски со пуштање на рачката за забрзување.

## 5.2 КОПЧЕ ЗА БЛОКАДА НА ЗАБРЗУВАЧОТ

Копчето за блокада на забрзувачот (Fig. 12.B) овозможува активирање на командата за забрзување (Сл. 12.A).

## 5.3 СОПИРАЧКА ЗА СИНЦИРОТ

Систем за безбедно сопирање којшто го блокира движењето на синцирот во случај на повратен удар (контраудар) во текот на работата. Во случај на повратен удар за време на работата, како резултат на ненормален контакт на врвот на лостот и со насилно движење нагоре на лостот што ја носи раката да се удри во предната заштита (Сл. 1.D). Треба рачно да ја деблокирате за да ја исклучите сопирачката за синцирот.



Активирана сопирачка за синцирот. Ова се постигнува кога предната заштита а раката е целосно притисната напред.



Исклучена сопирачка за синцирот. Ова се постигнува кога задната заштита за раката е целосно повлечена назад кон телото на машината додека не се заглави.

**⚠ Не користете ја машината ако сопирачката за синцирот не работи правилно и контактирајте со застапникот за неопходна проверка.**

## 6. УПОТРЕБА НА МАШИНАТА

**⚠ Безбедносните одредби што треба да ги следите се дадени во поглавје 2. Строго придржувајте се до тие упатства за да избегнете сериозни ризици или опасности.**

**ВАЖНО** Погледнете го соодветното упатство во однос на работата на моторот и батеријата (ако има).

### 6.1 ВОВЕДНИ ОПЕРАЦИИ

Пред да започнете со работа, неопходно е да спроведете серија контроли и операции за да обезбедите дека работата ќе се одвива на ефикасен начин и со максимална безбедност.

#### 6.1.1 Контрола на батеријата

Набавете батерија со соодветен капацитет за работните задачи и прво наполнете ја докрај следејќи ги упатствата што се содржат во упатството за батеријата.

Списокот со батерии коишто се соодветни да се користат со оваа машина се наоѓа во табелата „Технички податоци“.

- Пред секоја употреба:
  - проверете ја состојбата на полначот за батеријата следејќи ги насоките посочени во упатството за батеријата.

#### 6.1.2 Дополнување масло и подмачкување на синцирот

Пред да ја користите машината, дополнете масло за подмачкување на синцирот. За начинот и постапката при дополнување масло, видете пасу 7.3.

#### 6.1.3 Контрола на затегнатоста на синцирот

**⚠ Спроведете ги сите операции со изгасен мотор.**

**⚠ Носете секогаш заштитни ранавици за работа.**

Проверете ја затегнатоста на синцирот. Затегнатоста е правилна кога, држејќи го синцирот на средината на лостот, носачите на преносот не излегуваат од лежиштето (Сл. 10).

За регулација на затегнатоста на синцирот:

1. отшрафете ги шрафовите на картерот со помош на приложениот клуч или навртката (Сл. 3.A);
2. Дејствувајте соодветно на завртката за затегнување на синцирот или на прстенестата навртка (Сл. 9.A) додека не постигнете правилна затегнатост на синцирот



3. Држејќи го лостот подигнат, зашрафете го шрафот на картерот докрај со помош на приложениот клуч или навртка (Сл. 11.A).

**⚠ Не работете со олабавен синцир за да не предизвикате опасни состојби во случаи кога синцирот може да излезе од запците.**

**ВАЖНО** Во текот на правата употреба (или по замена на синцирот), неопходна е честа проверка заради проверка на лежиштето на синцирот.

### 6.2 БЕЗБЕДНОСНИ КОНТРОЛИ

Спроведете ги следните безбедносни контроли и проверете дали резултатите соодветствуваат со даденото во табелата.

**⚠ Секогаш проверувајте ги безбедносните контроли пред работа.**

**⚠ Секогаш извршувајте дневна проверка на машината пред работата, по едно соборено дрво и по други потреби за да ги утврдите значителните штети или дефекти.**

### 6.2.1 Општи безбедносни контроли

Предмет	Резултат
Рачки и заштити	Исчистени, суви и без траги на масло и маст, фиксирани правилно и цврсто на машината.
Шрафови на машината и сечивото.	Добро зашрафени (не разлабавени).
Отвори за воздух за ладење	Без пречки.
Лост за наведување	Правилно поставен.
Синцир	Наострен, неоштетен или изабен, поставен со правилна затегнатост.
Заштити	Цели и без оштетувања.
Акумулатор	Без никакви оштетувања на куќиштето и без протекување на течност.
Машина	Никаков знак на оштетување или изабеност.
Рачка за командата на забрзувачот, безбедносно копче	Треба да се движат слободно, без напор.
Пробна работа	Нема чудни вибрации. Нема чудни звуци

### 6.2.2 Тест за работата на машината

Дејство	Резултат
Ставете ја батеријата на своето место (пасус 7.2.3) и притиснете ја рачката за командата за забрзувачот (Сл. 12.A) (Без да го притиснете копчето за блокада на забрзувачот (Сл. 12.B).	Рачката за командата на забрзувачот останува блокирана.

Притиснете го копчето за блокада на забрзувачот (Сл. 12.B) и рачката за командата за забрзувачот (Сл. 12.A).	Рачките треба да се движат слободно и без примена на сила. Синцирот се движи.
Пуштете ја рачката за команда на забрзувачот (Сл. 12.A) или притиснете го копчето за блокада на забрзувачот (Сл. 12.B).	Рачката се враќа автоматски и брзо во неутрална позиција. Синцирот застанува.
<b>ПРОВЕРКА НА СОПИРАЧНАТА ЗА СИНЦИРОТ</b> <ol style="list-style-type: none"> <li>Запалете ја машината (пасус 6.3).</li> <li>Фатете ги цврсто рачките со двете раце.</li> <li>Стиснете ја командата за да го одржувате синцирот во движење, турнете ја напред предната заштита за раката со горната страна од дланката на десната рака (пасус 5.3).</li> </ol>	
	3. Синцирот треба да застане веднаш. Кога синцирот е застанат, пуштете ја веднаш рачката за командата на забрзувачот и откачете ја сопирачката за синцирот (пасус 5.3).

**⚠ Ако неној од резултатите не е ист како што е посочено во табелата, не ја користете машината! Однесете ја во овластен сервис на проверка и поправка.**

### 6.3 ПАЛЕЊЕ

- Издадете ја заштитата за лостот (сл. 1.J).
- Проверете дали лостот и синцирот го допираат теренот или други предмети.
- Ставете ја батеријата правилно на своето место (Сл. 13.K) (пас. 7.2.3).
- Издадете ја сопирачката за синцирот (пасус 5.3).
- Притиснете го копчето за блокада на забрзувачот (сл. 12.B) и рачката за командата за забрзувачот. (Сл. 12.A).

### 6.4 РАБОТА

Пред да започнете со сечење и кастреење за првпат, неопходно е:

- да имате соодветна обука за користење на овој вид апарати;
- да сте ги прочитале безбедносните предочувања и упатството за користење што се составен дел на овој прирачник;
- да сте вежбале на мали грмушки на земја или фиксирани на соодветни потпори на начин што ќе доведе до неопходната запознаеност со машината и со најчестите техники за сечење.

За да работите се машината, постапете како што следи:

- Секогаш исклучувајте ја сопирачката за синцирот пред да го активирате забрзувачот.
- Во текот на работата, машината секогаш мора да се држи цврсто со двете раце, со тоа што левата рака е поставена на предниот ракофат, а десната на задниот независно дали операторот е левучар или десничар.

**⚠ Застанете ја веднаш машината ако синцирот се блокира во текот на работата.**

**ЗАБЕЛЕШКА** За време на работата, батеријата е заштитена од комплетно празнење преку заштитниот уред кој што ја исклучува машината и ја блокира работата.

**ЗАБЕЛЕШКА** Ако моторната пила престане да работи при сечењето, почекајте 15 минути машината да се олади, а потоа рестартирајте ја.

#### 6.4.1 Проверки што треба да се прават во текот на работата

##### 6.4.1.a Контрола на затегнатоста на синцирот

При работа, синцирот подлежи на прогресивно издолжување и затоа треба често да ја проверувате неговата затегнатост (пасус 6.1.3).

##### 6.4.1.b Контрола на степенот на масло

**ВАЖНО** Не користете ја машината ако нема подмачкување!

**⚠ Проверете дали лостот и синцирот се добро позиционирани кога се врши контрола на степенот на масло.**

Запалете го моторот (пасус 6.3) и проверете дали истуреното масло за синцирот се разнесува како што е прикажано на (Сл. 14).

## 6.5 ШУМСКИ РАБОТИ

### 6.5.1 Кастрење дрво

**⚠ Уверете се дека на просторот каде ќе паѓаат гранките нема луѓе.**

1. Поставете се од обратната страна во однос на гранката што ќе ја сечете.
2. Почнете со гранките што се најниско, продолжувајќи кон највисоките гранки.
3. Извршете го првото сечење одоздола нагоре (Сл. 15.A). Кастрењето вршете го одозгора надолу, како што е прикажано на (Сл. 15.B).

## 6.5.2 Сечење дрво

**ВАЖНО** Кога две или повеќе лица истовремено изведуваат работи за сечење и цепкање, таквите операции треба да се изведуваат во засебни зони на растојание на 2,5 пати од висината на исеченото дрво. Не соборувајте го дрвото ако постои ризик да загрозите други лица, да удриете електричен вод или да предизвикате друга материјална штета. Во случај кога дрвото ќе допре на далновод, се препорачува веднаш да се повика компанијата што е надлежна за дистрибуција на ел. енергија.

Пред да сечете:

- потребно е да се земе во предвид природното закосување на дрвото, од страната на кој гранките се многу големи, како и правецот на ветерот, така што ќе се процени начинот на кој ќе паѓа дрвото,
- исчистете го дрвото од нечистотии, парчиња кора, клинци и метални парчиња и жици,
- исчистете ја областа околу дрвото и обезбедете добра потпора за нозете,
- подгответе соодветни патеки за повлекување без пречки. Патеките за повлекување треба да се подготвени за околу 45° во спротивниот правец од паѓањето на дрвото (Сл. 16) и треба да дозволуваат оддалечување на операторот во безбедна зона подалеку за 2,5 пати од висината на дрвото што треба да се собори;
- Стојте нагорно од теренот каде веројатно ќе се изврти или падне дрвото по соборувањето.

#### • Сечење во основа

1. Поставете се оддесно на дрвото и зад моторната пила.
2. Извршете го сечењето до 1/3 од дијаметарот на дрвото, вертикално во правецот на паѓањето (Сл. 17.A).

#### • Задно сечење за соборување

1. Спроведете задно сечење за соборување на горно ниво на приближно 5 см од хоризонталното засекување (Сл. 18.B).
2. Извршете го задното сечење за соборување на начин да се ослободи доволно дрвна маса за навалување (Сл. 18.C). Дрвната маса за навалување спречува движење со триење на дрвото и негово паѓање во погрешен правец. Не сечете наспроти навалувањето.
3. Без да го извадите лостот, постепено намалувајте ја постепено навлезеноста на дрвната маса додека не падне дрвото.
4. Ако постои каков било ризик дрвото да падне во несакан правец или ако изгуби рамнотежа напред и го превитка назабиенот синцир, престанете со сечење пред завршување на задното сечење за соборување и употребете дрвени, пластични или алуминиумски клинови за да го отворите засекувањето и за да падне

- дрвото долж саканата линија за паѓање (Сл. 19.D) за да го отворите засекот. Оставете дрвото да падне долж саканата линија за соборување удирајќи со чекан врз клинот.
5. Кога дрвото ќе почне да паѓа, треба да ја извлечете машината, да ја застанете (пасус 6.6), да ја ставите на земја и потоа да се оддалечите преку предвидениот пат за излез. Треба да внимавате на паѓањето на гранките од висина и да внимавате каде стапнувате.

### 6.5.3 Настреење на гранките на дрвото

Настреење значи сечење на гранките од паднатото дрво.

**⚠ Обрнете внимание за точните на потпора за гранките на теренот, ако е можно да има отпор во правецот што може гранката да го заземе при сечењето и за можната нестабилност на дрвото по сечење на гранките.**

Кога се кастри, треба да се остават задните поголемите гранки, за да го подржуваат стеблото на почвата.

Исечете ги малите гранки со еден потег (Сл. 20.A). Најдобро е да се сечат гранките под отпорот и да се започне од дното кон нагоре за да се избегне превиткување на пилата со синџирот (Сл. 20.B).

### 6.5.4 Сечење стебло

Сечењето значи сечење на стеблото по должина.

Важно е да се обезбеди потпората под стапалата да биде цврста и тежината да биде распоредена еднакво на двете нозе. Ако е можно, се препорачува подигнување и одржување на стеблото на половина висина на гранките, стеблата и ластарките.

Сечењето на стеблото се олеснува со користење на харпунот (Сл. 1.H):

1. Забодете го харпунот во стеблото и од страната на харпунот изведете закривено движење со машината кое што ќе дозволува лостот да навлезе во дрвото (Сл. 21);
2. повторете ја операцијата неколку пати ако тоа е потребно преместувајќи ја точката на забодување на харпунот.

#### • Стебло положено на земја

Кога стеблото е положено на целата своја должина, треба да се сече одозгора (горно сечкање) (Сл. 22.A).

- Засечете за половина од дијаметарот, потоа свртете го стеблото и завршете го сечењето од спротивната страна.

#### • Стебло положено на едниот крај

кога стеблото е положено само на едниот крај:

- треба да се сече 1/3 во дијаметар на страната што е наоѓа долу (задно сечкање) (Сл. 23.A);
- последователно треба се изврши финалното сечење, започнувајќи со сечкање одгоре за да се дојде со првото сечење (Сл. 23.B).

#### • Стебло положено на двата краја

кога стеблото е положено на двата краја:

- треба да се сече 1/3 во дијаметар на страната што е наоѓа горе (горно сечкање) (Сл. 24.A);
- последователно треба се изврши финалното сечење, започнувајќи со сечкање одоздола за 2/3 подолу за да се дојде со првото сечење (Сл. 24.B).

#### • Стебло на закосен терен

Кога се сече стебло на закосен терен, треба да се стои одгоре (Сл. 25).

Во текот на работата, кога сечењето е завршено, за да се одржи контролата, притисокот на сечењето треба да се намали без да се ослободи притисокот врз рачките на машината. Треба да се спречи машината да дојде во контакт со почвата.

## 6.6 ЗАСТАНУВАЊЕ

За да ја исклучите машината:

1. Пуштете ги рачката за команда на забрзувачот (Сл. 12.A).

**⚠ Кога ќе ја пуштите рачката за командата на забрзувачот, ќе поминат неколку секунди пред да застане синџирот со зацците.**

Застанете ја секогаш машината:

- при менување на локацијата на работа.

**⚠ При преместување, никогаш не држете го прстот врз безбедносното копче за да избегнете случајно палење.**

## 6.7 ПО РАБОТАТА

1. Притиснете го копчето за блокирање поставено во батеријата на машината (Сл. 26.A), извадете ја батеријата од лежиштето (Сл. 26.K) и ставете ја да се полни (пас. 7.2.2);
2. поставете ја заштитата на лостот (Сл. 1.J);
3. оставете моторот да се излади пред да се остави машината во која било просторија;
4. разлабавете ја навртката за фиксирање на лостот за да се намали затегнатоста на ланецот (пасус 6.1.3);
5. убаво исчистете ја машината од прашина и нечистотии и отстранете ги сите остатоци од

сечењето и талозите од маслото од синцирот (пасус 7.4);

6. проверете дали деловите се разлабавени или оштетени. Ако е потребно, заменете ги оштетените делови и затегнете ги разлабавените шrafoви и навртки.

**ВАЖНО** Секогаш вадете ја батеријата (пасус 7.2.2) и ставете ја заштитата за сечивото секојпат кога ја оставате машината без надзор или нема да работите.

## 7. РЕДОВНО ОДРЖУВАЊЕ

### 7.1 ОПШТО

**⚠** *Безбедносните одредби што треба да ги следите се дадени во поглавје 2. Строго придржувајте се до тие упатства за да избегнете сериозни ризици или опасности.*

**⚠** *Пред да извршите каква било контрола, исчистете или интервенирајте кај одржувањето/регулацијата на машината:*

- Запрете ја машината и исклучете го моторот;
- Почекajte да застане синцирот;
- Извадете ја батеријата од лежиштето;
- Ставете ја заштитата за лостот дури и при интервенција на самиот лост или на синцирот;
- Проверете дали моторот е соодветно изладен;
- Прочитајте ги соодветните упатства;
- Носете соодветна облена, работни чевли и заштитни очила.

- Зачестеноста и висот на интервенција се дадени во „Табелата за одржување“. Табелата го прикажува опсегот што ќе ви помогне при одржување на ефикасноста и безбедноста на машината. Во неа се прикажани главните интервенции и предвидените интервали за секоја од ставките. Извршете ја соодветната постапка пред првата појава.
- Употребата на резервни делови и дополнителна опрема коишто не се оригинални и/или не се правилно поставени, може да доведе до несакани ефекти врз работата и безбедноста на машината. Производителот ја отфрла сета одговорност во случај на штети, инциденти или повреди предизвикани од такви производи.
- Оригиналните резервни делови се набавуваат во сервисните центри или кај авторизираните застапници.

**ВАЖНО** Сите работи за одржување и регулација коишто не се опишани во ова упатство треба да се извршат кај застапникот или во овластен сервис.

## 7.2 АКУМУЛАТОР

### 7.2.1 Автономија на батеријата

Автономијата на батеријата главно е условена со:

- a. факторите на средината на работа коишто предизвикуваат најголема потрошувачка на батеријата:
  - сечење на грмушки чии гранки се многу големи.
- b. однесувањето на операторот кој треба да избегнува:
  - често палење и гаснење во текот на работата;
  - употреба на несоодветна техника за сечење во однос на работата што треба да се заврши (пасус 6.5).

За да се зголеми автономията на батеријата, секогаш треба:

- сечете ја грмушката кога е сува;
- користете ја најсоодветната техника за работа.

Во случај кога сакате да ја користите машината за многу долга работа и користите стандардна батерија, може:

- да набавите втора стандардна батерија за да ја замените веднаш потрошената батерија без да треба да ја прекинувате работата;

### 7.2.2 Исклучување и полнење на батеријата

1. Притиснете го копчето за блокирање во батеријата (Сл. 26.A) и извадете ја батеријата (Сл. 26.K);
2. Поврзете го полначот за батеријата во извор на ел. енергија со соодветен напон како оној што е посочен на етикетата (Сл. 27).
3. Секогаш полнете докрај следејќи ги упатствата дадени во упатството за батеријата/полначот за батеријата.

**ЗАБЕЛЕШКА** Батеријата се доставува со заштита што го прекинува полнењето ако температурата во средината не е помеѓу 4 и 40 °C.

**ЗАБЕЛЕШКА** Батеријата може да се полни во секој момент, дури и делумно без ризик од оштетување.

### 7.2.3 Повторно поставување на батеријата во машината

Кога полнењето е завршено:

1. Извадете ја батеријата од полначот за батерија (избегнувајте да ја држите наполнета долго време по полнењето) и исклучете го полначот од електричната мрежа (Сл. 28);
2. Вметнете ја батеријата во лежиштето на машината (Сл. 13.K);

- притискајќи ја батеријата докрај сè додека не слушнете звук на кликнување што ја блокира на место и обезбедува електричен контакт.

### 7.3 ПОЛНЕЊЕ НА РЕЗЕРВОАРОТ СО МАСЛО ЗА СИНЦИРОТ

**ЗАБЕЛЕШКА** Во близина на капачето за резервоарот со маслото за синцирот (Сл. 29.A) го има следниот симбол:



Резервоар за масло за синцирот

**ВАЖНО** Користете исклучиво масло наменето за моторни пили или масло со адитиви за моторни пили. Не користете масло што содржи нечистотии за да не го запушите филтерот во резервоарот и трајно да ја оштетите пумпата за масло.

Користење масло од врвен квалитет е важен предуслов за одржување ефикасна подмачканост на сите делови за сечење; користење масло со лош квалитет го спречува подмачкувањето и го намалува времетраењето на синцирот и на лостот.

**ВАЖНО** Никогаш не вклучувајте го синцирот без доволно масло зашто така може да се оштети моторната пила и да ја загрози безбедноста.

Проверувајте ја количината масло во моторната пила со помош на индикаторот за ниво на маслото (Сл. 29.B).

Ако нивото на маслото е ниско, дополнете следејќи ги следните чекори:

- Отшрафете и извадете го капачето (Сл. 29.A) на резервоарот за масло.
- Ставајте масло во резервоарот и следете го нивото преку индикаторот (Сл. 29.B).
- Во резервоарот за масло не смее да навлезе нечистотија додека полните.
- Ставете го капачето за маслото и зашрафете го.

### 7.4 ЧИСТЕЊЕ

#### 7.4.1 Чистење на машината и на моторот

На крајот на секоја работа, исчистете ја машината детално од прав и остатоци при работа.

- За намалување на ризикот од запалување, одржувајте ги машината, а особено моторот од остатоци од лисја, гранки и прекумерно масло.
- Секогаш чистете ја машината по употребата со чиста и мокра крпа потопена во неутрален детергент.

- Отстранете ги сите траги на влага со мека и сува крпа. Влагата остава простор за ризик од електричен удар.
- Не користете абразивни детергенти и растворувачи да ги исчистите пластичните делови или рачките.
- Не полевајте вода и избегнувајте мокрење на моторот и на електричните делови.
- За да избегнете прегревање или оштетување на моторот и на батеријата, секогаш проверувајте дали решетката за воздух за ладење е чиста и без остатоци.

#### 7.4.2 Чистење на синцирот

По секоја употреба, отстранете ги од синцирот сите траги од сечењето или талози од масло.

Во случај на големи нечистотии или замастеност, извадете го синцирот и оставете го да постои во сад со одреден детергент неколку часови. Потоа, исперете го во чиста вода и испрскајте го со соодветен спреј против корозија пред да го поставите на машината.

### 7.5 КОПЧЕ ЗА БЛОКИРАЊЕ НА СИНЦИРОТ

Проверете го клинот за запирање на синцирот пред секоја употреба (Сл. 1.G) и проверете ја работата ако има оштетување.

### 7.6 ОТВОРИ ЗА ПОДМАЧКУВАЊЕ НА МАШИНАТА И НА ЛОСТОТ

Пред секојдневната работа, извадете го картерот (пасус 4.2), извадете го лостот и проверете дали отворите за подмачкување на машината (Сл. 30.A) и на лостот за наведување (Сл. 30.B) се блокирани.

### 7.7 НАВРТНИ И ШРАФОВИ ЗА ФИКСИРАЊЕ

- Одржувајте ги шрафовите и навртките затегнати за да бидете сигурни дека машината е секогаш безбедна за работа.
- Редовно проверувајте дали рачките се цврсто фиксирани.

## 8. ВОНРЕДНО ОДРЖУВАЊЕ

### 8.1 КЛИН ЗА ПРЕНОС НА СИНЦИРОТ

Со помош на застапникот, редовно контролирајте ја состојбата на запците и заменете ги кога ќе бидат избадени.

 Не монтирајте нов синцир со стар забеч или обратно.



## 8.2 ОДРЖУВАЊЕ НА СИНЦИРОТ СО ЗАПЦИ

**⚠** Од безбедносни причини и поради ефикасност во работата, многу е важно уредот со сечивото да биде добро наострен.

**⚠** Сеногаш носете масивни ракавици за работа кога ракувате со лостот и со синцирот.

Острењето на синцирот е неопходно кога:

- струготините личат на прашина,
- сечењето се одвива со многу сила,
- сечењето не е линеарно,
- вибрациите се зголемени.

**⚠** Ако синцирот не е доволно наострен, постои ризик од противудар.

**ВАЖНО** Препорачуваме острењето на синцирот да се одвива во специјализиран центар, може да се изведе со соодветни апарати кои обезбедуваат минимално распрскување на материји и острење константно за сите видови сечења.

### 8.2.1 Замена на синцирот со запци

Синцирот треба да се смени кога:

- должината на сечивата ќе се намали за најмалку 5 мм;
- движењето на запците е тешко;
- брзината на сечење е бавна и повторените острења не ја подобруваат брзината на сечење. Синцирот е изабен.

**ВАЖНО** По замената на синцирот, треба често да ја проверувате затегнатоста на синцирот за да го проверите лежиштето на синцирот.

## 8.3 ОДРЖУВАЊЕ НА ЛОСТОТ ЗА НАВЕДУВАЊЕ

**ЗАБЕЛЕШКА** Сите операции што се однесуваат на лостот за наведување се работи што бараат специфична компетентност со ангажирање соодветна опрема за да може работата да се изведе правилно; од безбедносни причини, секогаш е најдобро да се контактира продавачот.

За да се избегне асиметрично користење на лостот, потребно е тој периодично да се проверува.

За ефикасно одржување на лостот треба:

1. да се подмачкуваат перничината за одложување на запчаникот со приложениот шприц (ако има);
2. да се исчисти жлебот на лостот со соодветна гребалка (не се доставува) (Сл. 31.А);
3. да се чистат отворите за подмачкување (Сл. 31.В);

4. со рамна турпија, да се извадат страничните наталожувања и да се порамнат евентуалните разлики во висината меѓу водилките.

### 8.3.1 Замена на лостот

Лостот треба да се смени кога:

- длабочината на запците ќе биде пониска од висината на почетната точка на преносникот (кои никогаш не смее да допрат до долната страна);
- внатрешниот сид на водилката е искористен до точка на допирање врз ланецот.

## 9. ОДЛОЖУВАЊЕ

### 9.1 ОДЛОЖУВАЊЕ НА МАШИНАТА

Кога машината треба да се одложи:

1. Извадете ја батеријата од лежиштето и проверете го полнењето.
2. Ставете ја заштитата за лостот.
3. Проверете дали моторот е соодветно изладен.
4. Исчистете ја машината (пасус 7.4).
5. Проверете дали деловите се разлабавени или оштетени. Ако е потребно, заменете ги оштетените делови и затегнете ги разлабавените шrafoви и навртки или контактирајте со овластен сервисер.
6. Одложете ја машината:
  - во сува просторија;
  - и засолнета од лоши временски услови;
  - и на место надвор од дофатот на децата;
  - уверувајќи дека сте ги тргнале клучевите и опремата што ја користевте при одржувањето;
  - на собна температура помеѓу -20°C и 85°C.

### 9.2 ОДЛОЖУВАЊЕ НА БАТЕРИЈАТА

Батеријата мора да се чува во затворени простории без влага, на температура помеѓу:

- 0°C - 60°C до 1 месец
- 0°C - 45°C до 3 месеци
- 0°C - 25°C до 1 година

**ЗАБЕЛЕШКА** Ако нема да ја користите подолг период, полнете ја батеријата секои два месеца за да ѝ се продолжи рокот на употреба.

## 10. ДВИЖЕЊЕ И ТРАНСПОРТ

Секојпат кога е потребно движење, подигнување, транспорт или закосување на машината:

- Застанете ја машината;
- Почekaјте да застане синцирот;
- Извадете ја батеријата од лежиштето и проверете го полнењето;

- Ставете ја заштитата за лостот.
- Проверете дали моторот е соодветно изладен;
- Носете заштитни ракавици;
- Фатете ја машината само за држачите и да се насочи лостот во правец спротивен од правецот на движење.

Кога ја носите машината со возило:

- обезбедете ја соодветно машината со помош на јажиња или синџири;
- поставете ја на начин да не претставува опасност за никого.

## 11. ПОМОШ И ПОПРАВНА

Ова упатство ги претставува сите неопходни индикации за управување со машината и за правилно одржување што ги извршува корисникот. Сите интервенции за регулација и одржување што не се опишани во ова упатство треба да ги спроведе застапникот или специјализиран сервисен центар бидејќи знаат како и ги имаат неопходните инструменти со коишто работата ќе се заврши правилно, земајќи го во предвид првобитниот степен на безбедност и условите на машината.

Сите операции што се изведени на несоодветен начин и од неквалификувани лица придонесуваат да се изгуби секоја форма на гаранција и секој облик на обврска на производителот.

- Само овластените сервиси за помош може да ги извршуваат поправките и одржувањето што се под гаранција.
- Овластените сервисни центри користат само оригинални резервни делови. Оригиналните резервни делови и дополнителна опрема се специјално дизајнирани за машината.

- Резервните делови и дополнителната опрема што не одобрени, употребата на резервни делови и дополнителна опрема што не се оригинални ја поништуваат гаранцијата.
- Препорачуваме да ја однесете машината еднаш годишно во овластен сервис за одржување, помош и контрола на безбедносните уреди.

## 12. ОПСЕГ НА ГАРАНЦИЈАТА

Гаранцијата ги покрива сите штети на материјалите и производството. Корисникот треба внимателно да ги следи сите упатства кои се дадени до приложената документација.

Гаранцијата не ги покрива штетите настанати затоа што:

- Не сте се запознале со приложената документација.
  - Не сте внимателни.
  - Употребата и монтирањето не се правилни или конзистентни.
  - Се користат резервни делови коишто не се оригинални.
  - Се користи дополнителна опрема која не е одобрена ниту доставена од производителот.
- Гаранцијата не покрива и:
- нормално абеење на потрошните материјали како што се уредот со сечивото, безбедносните светла.
  - Нормално абеење.

Купувачот е заштитен со соодветните државни закони. Правата на купувачот кои се предвидени во дадените државни закони на ниеден начин не ја лимитираат оваа гаранција.

## 13. ТАБЕЛА ЗА ОДРЖУВАЊЕ

Интервенција	Период		Пасус
	Првпат	Последователно секои	
<b>МАШИНА</b>			
Контрола на сите фиксирања	-	Пред секоја употреба	7.7
Безбедносни контроли / проверка на командите	-	Пред секоја употреба	6.2
контрола на клинот за запирање на синџирот	-	Пред секоја употреба	7.5
Општо чистење и контрола	-	На крајот на секоја употреба	7.4
Чистење на синџирот	-	На крајот на секоја употреба	7.4.2
Проверка на отворите за подмачкување на машината и на лостот	-	Пред секоја употреба	7.6
Проверка на клинот за пренос на синџирот	-	Еднаш месечно	8.1 *
Одржување на синџирот	-	-	8.2 *

\* Работа што треба да ја изведе застапникот или специјализиран центар за сервисирање.

Интервенција	Период		Пасус
	Првпат	Последователно секој	
Одржување на лостот	-	-	8.3
Надopolнување на нивото на маслото за синџирот	-	Пред секоја употреба	7.3

\* Работа што треба да ја изведе застапникот или специјализиран центар за сервисирање.

#### 14. НЕСООДВЕТНА РАБОТА

НАЈДЕНА	МОЖНА ПРИЧИНА	РЕШЕНИЕ
1. Со притискање на рачката за контрола на гаста и копчето за заклучување, машината не се вклучува.	Нема батерија или не е ставена правилно	Проверете дали батеријата е ставена (пасус 7.2.3).
	Празна батерија	Проверувајте ја состојбата на наполнетост и наполнете ја батеријата (пасус 7.2.2).
	Машината е оштетена.	Не користете ја машината, извадете ја батеријата и обратете се во сервисен центар.
2. Моторот се гаси во текот на работата	Батеријата не е правилно вметната	Проверете дали батеријата е ставена (пасус 7.2.3).
	Празна батерија	Проверувајте ја состојбата на наполнетост и наполнете ја батеријата (пасус 7.2.2).
	Машината е оштетена.	Не користете ја машината, извадете ја батеријата и обратете се во сервисен центар.
	Активатори за заштита на моторот	почекајте 15 минути за да се олади машината, па рестартирајте ја
3. Синџирот не се движи со активирани копче за блокада на забрзувачот и рачката за командата за забрзување	Прекумерна затегнатост на синџирот	Коригирајте ја затегнатоста на синџирот (пасус 6.1.3).
	Проблеми со лостот и синџирот	Проверете дали синџирот се движи слободно и дали лостот има деформирани водилки (пасус 8.2, 8.3).
	Машината е оштетена.	Не користете ја машината. Веднаш застанете ја машината, извадете ја батеријата и обратете се во овластен сервисен центар.
4. Синџирот на крајниот дел на лосото е врел и испушта дим.	Прекумерна затегнатост на синџирот	Коригирајте ја затегнатоста на синџирот (пасус 6.1.3).
	Празен резервоар за подмачкување.	Наполнете го резервоарот со масло за подмачкување (пасус 7.3).
5. Моторот работи неправилно или нема моќ врз оптоварувањето	Проблеми со лостот и синџирот	Проверете дали синџирот се движи слободно и дали лостот има деформирани водилки.

6. Не тече масло	Масло со незадоволителен квалитет	Со студен мотор, испразнете го резервоарот. Исплакнете ги резервоарот и цевките со течен детергент и ставете масло.
	Затнати отвори за подмачкување	Исчистете ги отворите за подмачкување (пасус 7.6).
7. Машината удрила во страни предмети.	Оштетување или разлабавени делови	Запрете ја машината (пасус 6.6). Проверете дали има оштетувања. Проверете дали деловите се разлабавени и затегнете ги. Извршете ги проверките, замените или поправките во авторизиран центар.
8. Има бучава и/или прекумерни вибрации во текот на работата	Разлабавени или оштетени делови	Застанете ја машината, извадете ја батеријата и: <ul style="list-style-type: none"> <li>– проверете ги оштетувањата,</li> <li>– проверете дали деловите се разлабавиле и затегнете ги,</li> <li>– обезбедете замена или поправка на оштетените делови со резервни делови со соодветни карактеристики.</li> </ul>
9. Машината испушта дим во текот на работата	Машината е оштетена.	Не користете ја машината. Веднаш застанете ја машината, извадете ја батеријата и обратете се во овластен сервисен центар.
10. Автономијата на батеријата е незадоволителна	Условите за работа се многу тешки и бараат поголема потрошувачка на енергијата	Подобрејте ја употребата (пасус 7.2.1).
	Батеријата не е доволна за работните потреби	Користете и втора батерија или поголема батерија (пасус 7.2.1).
	Намален капацитет на машината	Набавете нова батерија.
11. Полначот не ја полни батеријата	Батеријата не е поставена правилно во полначот	Проверете дали поставеноста е точна (пасус 7.2.2).
	Условите во средината за работа не се соодветни	Вклучете го полнењето во средина со соодветна температура (видете го упатството за употреба за батеријата/ полначот за батеријата).
	Нечисти контакти	Исчистете ги контактите.
	Нема напон кај полначот на батеријата	Проверете дали приклучокот е вметнат и дали има довод на ел. енергија.
	Полначот на батеријата има дефект	Заменете го дефектниот дел со оригинален.
		Ако истиот опстојува, проверете го упатството за батеријата / полначот за батеријата.

Контактирајте со застапникот за помош ако проблемите опстојуваат откако сте ги направиле горепосочените операции.

## 15. ДОПОЛНИТЕЛНА ОПРЕМА ПО ИЗБОР

### 15.1 БАТЕРИИ

Има батерии со различен квалитет наменети за одредени работни задачи (Сл. 32). Списокот со батерии коишто се соодветни да се користат со оваа машина се наоѓа во табелата „Технички податоци“.

### 15.2 ПОЛНАЧ ЗА БАТЕРИЈА

Уред што се користи за полнење на батеријата (Сл. 33).

### 15.3 ЛАНЦИ И СИНЦИРИ

Во „Табелата за правилна комбинација на ланецот и синцирот“ наведени се сите можни комбинации на ланецот и синцирот. Оваа табела ги посочува и другите карактеристики на синцирите и лостовите соодветни за секоја од машините.

 **Користете ги само лостовите и синцирите дадени во табелата кога треба да ги смените. Употреба на комбинации коишто не се**

**одобрени може да предизвикаат сериозни лични повреди и да ја оштетат машината.**

 **Ако изборот, примената и употребата на лостот и синцирот ги направи самиот корисник по сопствен избор, тогаш тој самиот ја презема целата одговорност за последователните оштетувања што произлегуваат од таа постапка. Ако се двоумите или не ги познавате одликите на лостот или синцирот, треба да се обратите кај застапникот или во специјализиран сервисен центар.**



**INHOUDSOPGAVE**

1. ALGEMEEN ..... 1

2. VEILIGHEIDSVOORSCHRIFTEN ..... 2

3. LEER DE MACHINE KENNEN ..... 7

    3.1 Beschrijving machine en beoogd gebruik ..... 7

    3.2 Veiligheidssignalen ..... 7

    3.3 Belangrijkste onderdelen ..... 8

    3.4 Identificatielabel ..... 8

4. MONTAGE ..... 9

    4.1 Onderdelen voor de montage ..... 9

    4.2 Montage van het blad en de getande ketting ..... 9

5. BEDIENINGSELEMENTEN ..... 9

    5.1 HENDEL bediening versnelling ..... 9

    5.2 TOETS vergrendeling versnelling ..... 10

    5.3 Kettingrem ..... 10

6. GEBRUIK VAN DE MACHINE ..... 10

    6.1 Voorafgaande werkzaamheden ..... 10

    6.2 Veiligheidscontroles ..... 10

    6.3 Starten ..... 11

    6.4 Het werken ..... 12

    6.5 Boswerken ..... 12

    6.6 Stoppen ..... 13

    6.7 Na het gebruik ..... 14

7. GEWOON ONDERHOUD ..... 14

    7.1 Algemeen ..... 14

    7.2 Accu ..... 14

    7.3 Bijvullen oliereservoir ketting ..... 15

    7.4 Reiniging ..... 15

    7.5 Pin vergrendeling ketting ..... 15

    7.6 Smeergaten van de machine en het blad ..... 15

    7.7 Moeren en schroeven voor bevestiging .. 16

8. BUITENGEWOON ONDERHOUD ..... 16

    8.1 Tandwiel ketting ..... 16

    8.2 Onderhoud van de getande ketting ..... 16

    8.3 Onderhoud van het blad ..... 16

9. STALLING ..... 16

    9.1 Stalling van de machine ..... 16

    9.2 Stalling van de accu ..... 17

10. HANTERING EN TRANSPORT ..... 17

11. ASSISTENTIE EN HERSTELLINGEN ..... 17

12. GARANTIEDEKKING ..... 17

13. TABEL ONDERHOUD ..... 18

14. PROBLEMEN IDENTIFICATIE ..... 18

15. OP AANVRAAG LEVERBARE ACCESSOIRES ..... 20

    15.1 Accu's ..... 20

    15.2 Acculader ..... 20

    15.3 Staven en kettingen ..... 20

**1. ALGEMEEN**

**1.1 HOE DE HANDLEIDING LEZEN**

In de tekst van de handleiding worden enkele paragrafen, die gegevens van bijzonder belang bevatten met betrekking tot de veiligheid of de werking, op verschillende wijze gekenmerkt, volgens het volgende criterium:

**OPMERKING** of **BELANGRIJK** *verstrekt nadere gegevens of andere elementen ter aanvulling op hetgeen daarvoor vermeld is, om te voorkomen dat de machine beschadigd wordt of dat er schade veroorzaakt wordt.*

Het symbool  wijst op een gevaar. Veronachtzaming van de waarschuwing leidt tot mogelijke persoonlijke letsels of letsels aan anderen en/of schade.

- .....
- De paragrafen die aangegeven zijn .....
- met een grijze stippen-boord wijzen op .....
- optionele kenmerken die niet aanwezig zijn .....
- op alle modellen die in deze handleiding .....
- beschreven zijn. Controleer of het kenmerk .....
- aanwezig is op het model in kwestie. ....
- .....

De aanwijzingen “voor”, “achter”, “rechts” en “links” hebben betrekking op de werkpositie van de bediener.

**1.2 REFERENTIES**

**1.2.1 Afbeeldingen**

De afbeeldingen in deze gebruiksaanwijzingen zijn genummerd 1, 2, 3 enz.

De onderdelen die op de afbeeldingen zijn aangegeven, zijn gekentekend met de letters A, B, C enz.

Een verwijzing naar het onderdeel C in afbeelding 2 wordt aangegeven met de tekst: “Zie Afb. 2.C” of eenvoudigweg “(Afb. 2.C)”.

De afbeeldingen zijn indicatief. De effectieve delen kunnen wijzigen ten opzichte van wat aangegeven is.

## 1.2.2 Titels

De handleiding is onderverdeeld in hoofdstukken en paragrafen. De titel van de paragraaf "2.1 Training" is een ondertitel van "2. Veiligheidsvoorschriften". De verwijzingen naar titels of paragrafen zijn aangegeven met de afkorting hfdst. of par. en het desbetreffend nummer. Voorbeeld: "hfdst. 2" of "par. 2.1".

## 2. VEILIGHEIDSVOORSCHRIFTEN

### 2.1 ALGEMENE VEILIGHEIDSVOORSCHRIFTEN VOOR ELEKTRISCHE WERKTUIGEN

 **LET OP** Lees alle veiligheidsvoorschriften en instructies. Het niet in acht nemen van de voorschriften en instructies kan elektrische schokken, brand en/of ernstige letsels veroorzaken.

**Bewaar alle waarschuwingen en instructies om ze in de toekomst te kunnen raadplegen.**

De term "elektrisch werktuig" die gebruikt wordt in de voorschriften, heeft betrekking op uw toestel met accuvoeding (zonder kabel).

#### 1) Veiligheid van de werkzone

- a) **Houd de werkzone netjes et goed verlicht.** Vuile en rommelige zones leiden gemakkelijk tot ongevallen.
- b) **Gebruik geen elektrisch gereedschap in omgevingen met ontploffingsgevaar, in aanwezigheid van ontvlambare vloeistoffen, gas of stof.** De elektrische gereedschappen genereren vonken die stof of dampen kunnen doen ontvlammen.
- c) **Hou kinderen en omstanders uit de buurt wanneer gebruik gemaakt wordt van een elektrisch gereedschap.** Een moment van onoplettendheid kan ertoe leiden dat men de controle over de machine verlies.

#### 2) Elektrische veiligheid

- a) **De stekkers van het elektrische gereedschap moeten in het stopcontact passen. Wijzig de stekker op geen enkele manier. Gebruik geen adapterstekkers met geaard elektrisch gereedschap.** Ongemodificeerde stekkers en bijpassende stopcontacten verminderen het risico op een elektrische schok.
- b) **Vermijd lichamelijk contact met geaarde oppervlakken, zoals buizen, radiatoren, fornuizen en koelkasten.** Er is een ver-

hoogd risico op elektrische schokken als uw lichaam geaard is.

- c) **Stel de elektrische gereedschappen niet bloot aan regen of vocht.** Water dat in een elektrisch gereedschap sijpelt verhoogt het risico voor elektrische schokken.
- d) **Misbruik de kabel niet. Gebruik de kabel nooit om het elektrisch gereedschap te dragen, te trekken of los te koppelen. Houd de kabel op afstand van hittebronnen, olie, scherpe randen of bewegende delen.** Beschadigde of verwarde kabels verhogen het risico op elektrische schokken.
- e) **Als u elektrisch gereedschap buitenshuis gebruikt, gebruik dan een verlengstuk dat geschikt is voor buitenshuis gebruik.** Het gebruik van een kabel die geschikt is voor gebruik buitenshuis, vermindert het risico op elektrische schokken.
- f) **Als het onvermijdelijk is om elektrisch gereedschap op een vochtige plaats te gebruiken, gebruik dan een voeding die is beveiligd met een aardlekschakelaar (RCD).** Het gebruik van een aardlekschakelaar vermindert het risico op elektrische schokken

#### 3) Persoonlijke veiligheid

- a) **Blijf attent, controleer wat er gaande is en gebruik altijd het gezond verstand wanneer een elektrisch gereedschap gebruikt wordt. Gebruik het elektrisch gereedschap niet wanneer u moe bent, geneesmiddelen, alcohol of drugs gebruikt hebt.** Een moment van onoplettendheid bij het gebruik van een elektrisch gereedschap kan ernstige persoonlijke letsels veroorzaken.
- b) **Gebruik beschermende kleding. Draag altijd een veiligheidsbril.** Het gebruik van een beschermende uitrusting zoals een stofmasker, antislipschoenen, een veiligheidshelm of een oorbescherming voorkomt persoonlijke letsels.
- c) **Voorkom dat de machine ongewild start. Zorg ervoor dat het apparaat uitgeschakeld is vooraleer de accu te plaatsen, of gereedschap vast te nemen of te transporteren.** Een elektrisch gereedschap transporteren met een vinger op de schakelaar of de accu monteren met de schakelaar in de stand "ON" verhoogt het risico op ongevallen.
- d) **Verwijder alle sleutels of regelinstrumenten vooraleer het elektrisch gereedschap in te schakelen.** Een sleutel of gereedschap dat in contact blijft met een bewegend onderdeel kan persoonlijke letsels veroorzaken.

- e) **Ga niet overhellen. Ga altijd stabiel staan en zorg ervoor dat het evenwicht niet verloren wordt.** Zo heeft men in onverwachte situaties een betere controle over het elektrisch gereedschap.
- f) **Draag gepaste kleding. Draag geen ruime kleding of juwelen. Hou het haar, de kleding en de handschoenen op veilige afstand van bewegende onderdelen.** Loshangende kledingstukken, juwelen of lang haar kunnen gegrepen worden in de bewegende onderdelen.
- g) **Als er delen met stofafname-installaties verbonden moeten worden, verzekert u er dan van dat ze goed verbonden en gebruikt worden.** Door het gebruik van deze inrichtingen kunnen de risico's met betrekking tot stof beperkt worden.
- h) **Laat de vertrouwdheid die u met het veelvuldig gebruik van de machine opgedaan heeft u niet misleiden, zodat u veiligheidsprincipes zou negeren.** Nalatigheid kan in een fractie van een seconde ernstig letsel veroorzaken.
- 4) **Gebruik en onderhoud van het elektrisch gereedschap**
- a) **Het elektrisch gereedschap niet overbelasten. Gebruik het elektrisch gereedschap dat geschikt is voor het werk.** Met een gepast elektrisch gereedschap zal het werk beter en op veiliger wijze uit te voeren, aan de snelheid waarvoor het gereedschap ontworpen werd.
- b) **Gebruik het elektrisch gereedschap indien de schakelaar hem niet correct kan in- en uitschakelen.** Een elektrisch gereedschap dat niet bediend kan worden met de schakelaar is gevaarlijk en moet gerepareerd worden.
- c) **Verwijder de accu uit zijn zitting vooraleer een regeling uit te voeren of accessoires te veranderen, of vooraleer het elektrisch gereedschap op te bergen.** Deze preventieve veiligheidsmaatregelen verminderen het risico voor accidentele inschakelingen van het elektrisch gereedschap.
- d) **Hou de niet gebruikte gereedschappen buiten het bereik van kinderen en laat ze niet gebruiken door personen die niet vertrouwd zijn met het gereedschap zelf of met deze instructies.** De elektrische gereedschappen zijn gevaarlijk indien ze gebruikt worden door onervaren personen.
- e) **Onderhoud de elektrische gereedschappen correct. Controleer of de bewegende onderdelen goed uitgelijnd zijn en vrij kunnen bewegen, of er geen delen gebroken zijn en of er andere condities zijn die een invloed kunnen hebben op de werking van het elektrisch gereedschap. Bij schade moet het gereedschap gerepareerd worden vooraleer het opnieuw te gebruiken.** Vele ongevallen worden veroorzaakt door een ontoereikend onderhoud.
- f) **Alle snijonderdelen moeten scherp en schoon gehouden worden.** Wanneer de snijonderdelen altijd scherp en schoon zijn, zullen ze minder snel vastlopen en makkelijker te beheersen zijn.
- g) **Gebruik het elektrisch werktuig en de bijhorende toebehoren volgens de verschaft instructies, en houd rekening met de werkcondities en het soort werk dat uitgevoerd moet worden.** Het gebruik van een elektrisch werktuig voor andere handelingen dan diegene die voorzien zijn kan tot gevaarlijke situaties leiden.
- h) **Houd de handgrepen droog, schoon en vrij van olie en vet.** De gladde handgrepen staan geen veilige hantering en controle van het gereedschap in onverwachte situaties mogelijk.
- 5) **Gebruik en voorzorgsmaatregelen voor het gebruik van de werktuigen met accu**
- a) **Enkel herladen met de door de fabrikant aangegeven acculader.** Een acculader geschikt voor een bepaalde accugroep kan een risico op brand inhouden indien deze gebruikt wordt voor een andere accugroep.
- b) **Gebruik de elektrische werktuigen enkel met de specifiek bepaalde accugroepen.** Het gebruik van eender welke andere accugroep kan risico op letsels en brand veroorzaken.
- c) **Wanneer de accugroep niet in gebruik is, moet men deze op afstand houden van andere metalen voorwerpen zoals nietjes, muntstukken, nagels, schroeven of andere kleine metalen voorwerpen die een verbinding tussen de twee aansluitklemmen kunnen creëren.** Kortsluiting van de aansluitklemmen van de accu kan brandwonden of brand veroorzaken.
- d) **Indien de accu in slechte staat is, kan er vloeistof uit lekken: vermijd alle aanrakingen.** Indien er zich een ongewilde aanraking voordoet, moet men onmiddellijk met water spoelen. Indien de vloeistof in de ogen komt, moet men onmiddellijk medische hulp zoeken. De vloeistof die uit de accu lekt, kan huidirritatie of brandwonden veroorzaken.
- e) **Gebruik geen beschadigde of gewijzigde accu's of instrumenten.** Beschadigde of gewijzigde accu's kunnen onvoorspelbaar gedrag vertonen, wat kan leiden tot brand, explosie of risico op letsel.



- f) **Stel een accu niet bloot aan vuur of hoge temperaturen.** Blootstelling aan vuur of temperaturen boven 130°C kan explosies veroorzaken. OPMERKING. De temperatuur “130°C” kan worden vervangen door de temperatuur “265°F”.
  - g) **Volg alle oplaadinstructies en laad de accu niet op buiten het in de instructies gespecificeerde temperatuurbereik.** Onjuist opladen of bij temperaturen buiten het gespecificeerde bereik kan de accu beschadigen en het risico op brand vergroten.
- 6) **Assistentie**
- a) **Laat het elektrisch gereedschap repareren door gekwalificeerd personeel en gebruik alleen originele onderdelen.** Op die manier wordt de veiligheid van het elektrisch gereedschap in stand gehouden.
  - b) **Herstel geen beschadigde accu's.** Onderhoud aan de accu mag alleen worden uitgevoerd door de fabrikant of geautoriseerde serviceproviders.

## 2.2 SPECIFIEKE VEILIGHEIDSNORMEN VOOR KETTINGZAGEN EN ELEKTRISCHE ZAGEN

- a) **Blijf met al uw lichaamsdelen uit de buurt van de tandketting terwijl de kettingzaag in werking is. Voor de kettingzaag te starten, controleren of de zaagketting nergens mee in aanraking komt.** Als u even niet oplet terwijl u de kettingzaag gebruikt, kan uw kleding of lichaam in de zaagketting verstrikt raken.
- b) **Pak met uw rechter hand de achterste handgreep vast en met uw linkerhand de voorste handgreep.** Nooit de kettingzaag andersom vastpakken omdat dan het risico op persoonlijk letsel toeneemt.
- c) **Houd het elektrisch werktuig enkel vast bij de geïsoleerde oppervlakten van de handgrepen, aangezien het de getande ketting in aanraking zou kunnen komen met verborgen kabels.** De aanraking van de getande ketting met een kabel onder spanning kan de metalen delen van het werktuig onder spanning zetten en een elektroshock aan de bediener veroorzaken.
- d) **Draag een veiligheidsbril en gehoorbescherming. Verder wordt een andere beveiligingsinrichtingen aanbevolen voor het hoofd, de handen, de voeten en de benen.** Door het dragen van geschikte beschermkleding verlaagt u de kans op verwondingen die veroorzaakt kunnen worden door wegspringend houtafval of het per ongeluk in aanraking komen met de zaagketting.
- e) **Gebruik een kettingzaag niet in een boom, ladder, dak of een onstabiele ondergrond.**

- Dergelijk gebruik van een kettingzaag kan leiden tot ernstig persoonlijk letsel.
- f) **Ga altijd op een goed steunpunt staan en laat de kettingzaag alleen draaien als u op een stevig, veilig en vlak oppervlak staat.** Als u op een gladde of instabiele ondergrond staat, zoals bijvoorbeeld een ladder, kunt u uw evenwicht of de controle over de kettingzaag verliezen.
  - g) **Als u een onder spanning staande tak afzaagt, moet u op het risico van eventuele terugslag letten.** Als de spanning van de houtvezels vrijkomt, kan de onder spanning staande tak de bediener een tik geven en/of kan hij de controle over de kettingzaag verliezen.
  - h) **Wees uiterst voorzichtig als u struiken en jonge boompjes afzaagt.** Dun materiaal kan in de zaagketting verstrikt raken waardoor het in uw richting kan wegspringen en/of u uw evenwicht kunt verliezen.
  - i) **Draag de kettingzaag aan de voorste handgreep als hij uitgeschakeld is en van uw lichaam af gekeerd. Als de kettingzaag vervoerd of opgeborgen wordt moet altijd de bladbescherming aangebracht worden.** Gebruik de kettingzaag correct om de mogelijkheid op toevallige aanraking met de beweeglijke tandketting tot een minimum te herleiden.
  - j) **Houd u aan de aanwijzingen voor het smeren, het spannen van de ketting en het vervangen van de staaf en de ketting.** Een verkeerd gespannen of gesmeerde ketting kan breken en verhoogt de kans op terugslag.
  - k) **Zaag alleen hout. De kettingzaag niet voor andere doeleinden gebruiken dan hier voorzien zijn. Bijvoorbeeld: de kettingzaag niet gebruiken voor het zagen van metalen materialen, plastic, bouw materiaal of ander materiaal dan hout.** Het gebruik van de kettingzaag voor andere doeleinden dan waarvoor hij bedoeld is, kan leiden tot gevaarlijke situaties.
  - l) **Probeer geen boom te vellen voordat u de risico's begrijpt en weet hoe u deze kunt vermijden.** Er kan ernstig letsel optreden bij de gebruiker of omstanders bij het vellen van een boom.
  - m) **Volg alle instructies voor het verhelpen van storingen, het opslaan en/of onderhouden van uw kettingzaag.** Zorg ervoor dat de schakelaar uit staat en de accu verwijderd is. Er kan ernstig persoonlijk letsel veroorzaakt worden als gevolg van een onverwachte werking van de kettingzaag tijdens het verwijderen van vastgelopen materiaal of het uitvoeren van onderhoud.
  - n) **Het wordt aanbevolen, althans voor het eerste gebruik, om de boomstammen op een steun te zagen .**
  - o) **Het wordt aanbevolen om het slijpen en onderhoud van de ketting van de zaag te laten uitvoeren door geautoriseerde servicecentra.**

**p) Houd de handgrepen droog, schoon en vrij van olie en vet.** Een vette handgreep is glad en hierdoor kunt u de controle over de kettingzaag verliezen.

### 2.3 OORZAKEN VAN TERUGSLAG EN VOORZORGSMAATREGELEN VOOR DE GEBRUIKER:

Terugslag ontstaat als de punt of het uiteinde van het zaagblad een voorwerp raakt of het hout de kettingzaag **tijdens** het snijden vastklemt.

Door de aanraking van de punt kan, in sommige gevallen, een omgekeerde reactie plaatsvinden waarbij het zaagblad omhoog en achteruit naar de bediener toe springt.

Het beknellen van de zaagketting aan de bovenkant van het zaagblad kan de zaagketting snel naar achteren naar de bediener toe werpen.

Door één van deze twee reacties kunt u de controle over de zaag verliezen, met mogelijk ernstige verwondingen tot gevolg. U kunt niet uitsluitend op de in de zaag ingebouwde veiligheidsinrichtingen vertrouwen.

De gebruiker van een kettingzaag moet verschillende maatregelen treffen om het risico op ongelukken of verwonding tijdens de zaagwerkzaamheden te vermijden. Terugslag is het gevolg van een slecht gebruik van het gereedschap en/of onjuiste procedures of gebruiksomstandigheden en kan vermeden worden door de volgende voorzorgsmaatregelen te treffen.

**a) Houd de zaag met beide handen stevig vast, met de duimen en vingers om de handgrepen van de kettingzaag gesloten en houd uw lichaam en armen in een positie waarin u tegenstand kunt bieden tegen terugslag.** Terugslag kan door de bediener opgevangen worden als hij de nodige voorzorgsmaatregelen getroffen heeft. Laat de kettingzaag niet los.

**b) Reik niet te ver en zaag niet boven de schouderhoogte.** Dit draagt bij te vermijden dat de punt van het zaagblad per ongeluk iets raakt en tot een betere controle over de kettingzaag in onverwachte situaties.

**c) Gebruik alleen de door de fabrikant gespecificeerde zaagbladen en -kettingen.** Ongeschikte zaagbladen en -kettingen kunnen ervoor zorgen dat de ketting breekt en/of terugslag veroorzaken.

**d) Houd u aan de aanwijzingen van de fabrikant voor wat betreft het slijpen en onderhoud van de kettingzaag.** Een vermindering van de werkdiepte kan leiden tot meer terugslagen.

#### • Hoe te werk gaan met de elektrische kettingzaag (met accuvoeding)

Neem altijd de veiligheidsvoorschriften in acht en gebruik de technieken die het meest gepast zijn voor het uit te voeren werk, volgens de instructies en de voorbeelden gegeven in de gebruiksaanwijzingen.

#### • Hoe de elektrische kettingzaag (met accuvoeding) veilig verplaatsen

Telkens wanneer de machine vervoerd of vervoerd moet worden, is het noodzakelijk:

- de motor uit te schakelen, te wachten tot de ketting tot stilstand gekomen is en de machine los van het elektriciteitsnet te koppelen;
- de bladbescherming monteren;
- de machine alleen aan de handgrepen vastnemen en het blad in de richting tegenover de loop- of rijrichting houden;

Wanneer de machine vervoerd wordt met een transportmiddel, moet zij op dusdanige manier gepositioneerd worden dat niemand gevaar loopt en stevig vastgesnoerd worden.

#### • Aanbevelingen voor beginners

Wanneer u voor de eerste keer een boom wilt vellen of takken wilt afzagen, moet u eerst:

- een specifieke opleiding gevolgd hebben over het gebruik van dit type van gereedschap;
- de veiligheidsvoorschriften en gebruiksaanwijzingen bevat in deze handleiding zorgvuldig gelezen hebben;
- oefenen op houtblokken op de grond of bevestigd op een steun, om voldoende vertrouwd te raken met de machine en de meest geschikte snijtechnieken.

#### • Correcte hantering en gebruik van de elektrische werktuigen met accu

a) Verzeker u ervan dat het toestel uitgeschakeld is vooraleer er een accu in te plaatsen. Een accu in een elektrisch toestel plaatsen kan ongevallen veroorzaken.

b) Gebruik voor het laden van de accu's enkel de door de fabrikant aanbevolen acculaders. De acculaders zijn over het algemeen specifiek bestemd voor een bepaald type accu; als ze met andere types gebruikt worden, bestaat er een risico of brand.

c) Gebruik enkel de specifieke accu's die voor uw toestel voorzien zijn. Het gebruik van andere accu's kan leiden tot letsels en risico op brand.

d) Houd de niet gebruikte accu ver van kantoorklemmetjes, muntstukken, sleutels, spijkers of andere kleine metalen voorwerpen die een kortsluiting van de contacten zouden kunnen veroorzaken. Een kortsluiting van de contacten van de accu kan tot brand leiden.

- e) Een accu in slechte condities kan lekken van de vloeistof veroorzaken. Vermijd de aanraking met de vloeistof. In geval van onvoorzien aanraking, dient men met water te spoelen. In geval van aanraking van de vloeistof met de ogen, dient men ook een geneesheer te raadplegen. De vloeistof die uit de accu lekt, kan huidirritatie of brandwonden veroorzaken.
- f) Controleren of de accu in goede staat is en of er geen beschadigingen zichtbaar zijn. Gebruik de machine niet met een beschadigde of versleten accu.

## 2.4 ACCU / ACCULADER

### LET OP

**De hierna volgende veiligheidsnormen vervolgden de veiligheidsvoorschriften die aangegeven zijn in de specifieke handleiding van de acculader.**

- Gebruik voor het laden van de accu enkel de door de fabrikant aanbevolen acculaders. Een niet geschikte acculader kan leiden tot elektroshock, oververhitting of lekken van de corrosieve vloeistof van de accu.
- Gebruik enkel de specifieke accu's die voor uw toestel voorzien zijn. Het gebruik van andere accu's kan leiden tot letsels en risico op brand.
- Houd de niet gebruikte accu ver van kantoor-klemmetjes, muntstukken, sleutels, spijkers of andere kleine metalen voorwerpen die een kortsluiting van de contacten zouden kunnen veroorzaken. Een kortsluiting van de contacten van de accu kan tot brand leiden.
- Gebruik de acculader niet in een omgeving waar er stoom aanwezig is, met ontvlambare materialen of op gemakkelijk ontvlambare oppervlakten zoals papier, stof, enz. Tijdens het opladen, wordt de accu opgewarmd en zou brand kunnen veroorzaken.
- Tijdens het vervoer van de accu's, moet men er op letten dat de contacten onderling niet in contact komen, en dat er geen metalen houders gebruikt worden voor het vervoer.

## 2.5 BESCHERMING VAN DE OMGEVING

De milieubescherming moet een belangrijk en prioritair aspect vormen voor het gebruik van de machine, ten gunste van de civiele samenleving en de omgeving waarin we leven.

- Wees geen storend element voor uw burens. Gebruik de machine enkel op redelijke uren (niet 's ochtends vroeg of 's avonds laat wanneer dit andere personen zou kunnen storen).
- Tijdens het werken wordt er een zekere hoeveelheid olie in de omgeving verspreid,

noodzakelijk voor de smering van de ketting; gebruik om die reden alleen biologisch afbreekbare oliën, specifiek bedoeld voor dit gebruik. Het gebruik van een minerale olie of motorolie brengt ernstige schade toe aan het milieu.

- Volg nauwgezet de plaatselijke normen voor het verwerken van de verpakking, accu's, versleten delen of eender welk element met een sterke invloed op het milieu; dit afval mag niet met de huisafval weggevoerd worden, maar moet gescheiden worden en aan speciale verzamelcentra toevertrouwd worden, die de recyclage van de materialen zullen verzorgen.
- Volg nauwkeurig de lokale normen op voor de afdanking van het afval.
- Bij het buiten bedrijf stellen van de machine, mag deze nooit in het milieu achtergelaten worden maar moet ze naar een opvangcentrum gebracht worden, volgens de geldende plaatselijke normen.



Gooi elektrische apparatuur niet bij het gewoon huishoudelijk afval. Volgens de Europese Richtlijn 2012/19/EG inzake elektrisch en elektronisch afval en de toepassing ervan overeenkomstig de nationale wetgeving, moet de afgedankte elektrische apparatuur apart ingezameld worden voor recyclagedoeleinden. Indien de elektrische apparatuur afgedankt wordt op een afvalpark of in de ondergrond, kunnen de schadelijke stoffen de waterlaag bereiken en in de voedingsketen terecht komen, met nadelige gevolgen voor uw gezondheid en welzijn. Voor meer informatie over de afdanking van dit product, contacteer de instantie die bevoegd is voor de verwerking van het huishoudelijk afval of raadpleeg uw Verkoopster.



Aan het einde van hun levensduur, moet men de accu's met de nodige zorg voor het milieu afdanken. De accu bevat materialen die gevaarlijk zijn voor U en voor de omgeving. Ze moet verwijderd worden en gescheiden ingezameld worden nabij een structuur die lithium-ion-accu's aanvaardt.



De gescheiden inzameling van gebruikte producten en verpakkingen staat recycling en hergebruik van de materialen toe. Het hergebruik van gerecycled materiaal helpt de vervuiling van het milieu te voorkomen en vermindert de vraag naar grondstoffen.

## 3. LEER DE MACHINE KENNEN



**LET OP**  
Deze tool kan het hand-armtrillingsyndroom veroorzaken als het gebruik ervan niet goed wordt beheerd.

Om precies te zijn, moet bij een schatting van het blootstellingsniveau onder daadwerkelijke gebruiksomstandigheden ook rekening worden gehouden met alle onderdelen van de werkcyclus, zoals de momenten waarop het gereedschap is uitgeschakeld en wanneer het inactief is maar het werk niet daadwerkelijk uitvoert.

Dit kan het blootstellingsniveau gedurende de totale werkperiode aanzienlijk verminderen, waardoor het risico op blootstelling aan trillingen en lawaai wordt geminimaliseerd.

Gebruik altijd scherpe beitels, boren en messen. Onderhoud dit gereedschap volgens deze instructies en goed gesmeerd (indien van toepassing). Als het instrument regelmatig wordt gebruikt, is het raadzaam om trillingsdempende en anti-geluidsaccousters te gebruiken.

Plan een werkschema om het gebruik van vibrerende gereedschappen over meerdere dagen te spreiden.

### 3.1 BESCHRIJVING MACHINE EN BEOOGD GEBRUIK

De machine bestaat hoofdzakelijk uit een motor gevoed door een accu en een blad dat de beweging van de motor doorgeeft aan de getande ketting die als echte zaag dient.

De bediener houdt de machine met twee handen aan de handgrepen vooraan en achteraan vast, en kan de belangrijkste bedieningsknoppen inschakelen terwijl hij steeds op een veilige afstand van de snij-inrichting blijft.

#### 3.1.1 Voorzien gebruik

Deze machine is ontworpen en gebouwd voor:

- het snoeien en afsnijden van boomkronen met hoge stelen;
- het snijden van struiken, boomstammen en houten balken met een doorsnede afhankelijk van de lengte van het geleidend blad;
- het snijden van enkel hout;
- gebruik door een enkele bediener.

#### 3.1.2 Onjuist gebruik

Eender welk ander gebruik, dat afwijkt van wat hierboven beschreven is, kan gevaarlijk zijn en schade berokkenen aan personen en/of zaken. De volgende situaties behoren tot het onjuist gebruik (bijvoorbeeld, maar niet uitsluitend):

- hagen bijsnoeien;
- snijwerken;
- doorsnijden van banken, kisten en verpakkingen in het algemeen;

- doorsnijden van meubelen of andere voorwerpen die nagels, vijzen of andere metalen onderdelen kunnen bevatten;
- slachterswerken uitvoeren;
- de machine gebruiken voor het snijden van materialen die niet van hout zijn (plastic, bouwmaterialen);
- de machine gebruiken als hefboom om voorwerpen op te tillen, te verplaatsen of door te breken;
- de machine gebruiken wanneer ze op vaste steunen geblokkeerd is;
- het gebruik van andere snij-inrichtingen dan diegene die vermeld zijn in de tabel "Technische gegevens". Gevaar op ernstige wonden en kwetsuren;
- gebruik van de machine door meer dan één persoon tegelijk.

**BELANGRIJK** *Het onjuist gebruik brengt verval van zowel de garantie als de aansprakelijkheid van de fabrikant teweeg waardoor de gebruiker zelf verantwoordelijk is voor schade of letsel die hijzelf of anderen oplopen.*

#### 3.1.3 Type gebruiker

Deze machine is alleen bedoeld voor gebruik door operators die getraind zijn in het onderhoud van bomen.

### 3.2 VEILIGHEIDSSIGNALLEN

Er zijn verschillende symbolen op de machine aanwezig (Afb. 2). Hun taak is de bediener te herinneren aan het gedrag dat hij moet aanhouden om de machine met de nodige aandacht en voorzichtigheid te gebruiken.

Betekenis van de symbolen:



**Let op!** Lees de aanwijzingen alvorens de machine te gebruiken.



**Gevaar!** Indien deze machine niet correct gebruikt wordt, kan ze gevaarlijk zijn voor de bediener en voor anderen.



**Let op!** Gebruik gehoorbescherming, bril en een veiligheidshelm.



**Let op!** Draag werkhandschoenen en antislip-veiligheidsschoeis!



**Gevaar!** Niet blootstellen aan regen of vochtigheid.



**Gevaar voor terugslag (Kick-back)!** De terugslag veroorzaakt de bruuske en ongecontroleerde beweging van de kettingzaag naar de bediener toe. Ga altijd op veilige wijze te werk. Gebruik kettingen voorzien van veiligheidsschakels die eventuele terugslagen beperken.



**Let op!** Neem de machine nooit met een enkele hand vast! Neem de machine stevig met beide handen vast, om een betere controle te hebben over de machine en het risico voor terugslag te beperken.



**Let op!** Raadpleeg de betreffende handleiding voor wat betreft de accu en de acculader.

**BELANGRIJK** *De beschadigde of onleesbaar geworden labels moeten vervangen worden. Vraag nieuwe labels aan uw eigen geautoriseerd Dienstcentrum.*

### 3.3 BELANGRIJKSTE ONDERDELEN

De machine is samengesteld uit de volgende hoofdonderdelen, met de volgende functies (Afb. 1):

- A. Motor:** geeft de beweging aan de snijinrichting.
- B. Voorste handgreep:** handgreep vooraan de kettingzaag. Deze handgreep wordt met de linkerhand vastgenomen.
- C. Achterste handgreep:** handgreep achteraan de kettingzaag. Deze handgreep wordt met de rechterhand vastgenomen. Hierop bevinden zich de belangrijkste bedieningsknoppen voor de versnelling.
- D. Voorste handbeveiliging:** beveiliging tussen de voorste handgreep en de getande ketting, die het hand beschermt tegen snijwonden indien het hand van de handgreep zou wegglijden. Deze beveiliging wordt gebruikt voor het inschakelen van de kettingrem.
- E. Blad:** dit blad ondersteunt en geleidt de getande ketting.

- F. Getande ketting:** dit is het element dat effectief snijdt, en bestaat uit sleepschakels voorzien van kleine mesjes, "tandjes" genaamd en zijdelingse verbindingen die aaneen gehouden worden door klinknagels.
- G. Vergrendelpin ketting:** veiligheidsinrichting die voorkomt dat de ketting ongecontroleerde bewegingen maakt in geval van een breuk of losse ketting.
- H. Pal:** inrichting die zich frontaal ten opzichte van het montagepunt van het blad bevindt en dat als steunpunt dient bij aanraking met een boom of een boomstam.
- I. Snelle kettingspanning:** (indien voorzien).
- J. Bladbescherming:** bescherming van de kettingzaag op het blad, te gebruiken tijdens de verplaatsing, het vervoer of de stalling van de machine.
- K. Accu** (indien niet met de machine geleverd, zie par. 15.1 "accessoires op aanvraag": inrichting die elektrische energie verschaft aan het werktuig; de kenmerken en de gebruiksnormen ervan zijn in een specifieke handleiding beschreven.
- L. Acculader** (indien niet met de machine geleverd, zie par. 15.2 "accessoires op aanvraag"): inrichting die gebruikt wordt voor het opladen van de accu.
- M. Bescherming punt:** anti-terugslag apparaat
- N. Zitting van de accu:** plaats waar de accu in de machine geplaatst moet worden.
- O. Moer of knop vastdraaien**

### 3.4 IDENTIFICATIELABEL

Het identificatielabel geeft de volgende gegevens aan (Afb. 2):

1. Geluidsniveau
2. Conformiteitskenteken
3. Maand / jaar van fabricatie
4. Machinetype
5. Toevoerspanning
6. Serienummer
7. Naam en adres van de fabrikant
8. Artikelcode
9. Lengte blad.
10. Beschrijving product

Schrijf de identificatiegegevens van de machine in de vakjes op het label aan de achterkant van de omslag.

**BELANGRIJK** *Gebruik de identificatiegegevens die aangegeven zijn op het identificatielabel van het product bij ieder contact met de geautoriseerde werkplaats.*

## 4. MONTAGE

**⚠ De veiligheidsnormen die in acht genomen moeten worden, zijn beschreven in hfdst. 2. Neem deze aanwijzingen strikt in acht om geen ernstige risico's of gevaren te lopen.**

Om vervoers- en opslagredenen worden sommige onderdelen van machine niet direct in de fabriek gemonteerd. Zij dienen na het uitpakken gemonteerd te worden aan de hand van de volgende instructies.

**⚠ Het uitpakken en de vervollediging van de montage moeten uitgevoerd worden op een vlakke en stevige ondergrond, met voldoende ruimte voor de verplaatsing van de machine en de verpakkingen, en steeds met behulp van de geschikte instrumenten. Gebruik de machine niet vooraleer de aanwijzingen van de sectie "MONTAGE" teneinde gebracht te hebben.**

### 4.1 ONDERDELEN VOOR DE MONTAGE

De verpakking bevat de onderdelen voor de montage die in de volgende tabel vermeld zijn:

Geleidend blad met bladbescherming
Getande ketting
Sleutel (indien voorzien)
Documentatie

#### 4.1.1 Uitpakken

1. Open de verpakking voorzichtig, let erop geen onderdelen te verliezen.
2. Raadpleeg de documentatie in de doos, inclusief deze gebruiksaanwijzingen.
3. Haal alle onderdelen die niet gemonteerd zijn uit de doos.
4. Haal de machine uit de doos.
5. Voer de doos en de verpakkingen af volgens de plaatselijke normen.

### 4.2 MONTAGE VAN HET BLAD EN DE GETANDE KETTING

**⚠ Draag altijd sterke werkhandschoenen om het blad en de ketting te hanteren. Ga bijzonder voorzichtig te werk voor de montage van het blad en de ketting, om de veiligheid en efficiëntie van de machine niet in het gedrang te brengen; neem bij twijfels contact op met uw Verkooper.**

**⚠ Voer alle werkzaamheden uit na verwijdering van de accu.**

**⚠ Vooraleer de staaf te monteren, moet men zich ervan verzekeren dat de rem van de ketting niet ingeschakeld is (par. 5.4).**

1. Draai met de meegeleverde sleutel de moer los of draai aan de spanknop (Fig. 3.A) en verwijder de carter van de ketting (Afb. 3.B) om toegang tot te verkrijgen tot het tandwiel en de huizing van het blad.
2. Monteer het blad (Afb. 4.A) door de stiftbout (Afb. 4.B) in de gleuf te steken (Afb. 4.C) en deze naar de achterkant van de machine te duwen.
3. Controleer of de pin van de kettingspanner (Afb. 4.D) correct in de daarvoor bestemde opening van het blad geplaatst is; indien dit niet zo is, moet men de schroef van de kettingspanner met een schroevendraaier vervangen (Afb. 4.E), tot de pin helemaal op zijn plaats zit. (indien voorzien).
4. Kantel de machine om de ketting gemakkelijk rond het wiel te kunnen plaatsen (Afb. 5).
5. Monteer de ketting (Afb. 6.A) rond het tandwiel (Afb. 6.B) en langs de geleiders van de staaf (Afb. 6.C), let er goed op de glijrichting in acht te nemen.



Looprichting ketting

6. Indien de punt van het blad voorzien is van een tandwiel, moet men ervoor zorgen dat de sleepschakels correct in de holtes van het tandwiel steken (Afb. 7).
7. Hermonteer de carter (Afb. 8.A), zonder de moer of de knop volledig aan te halen (Afb. 8.B).
8. Verstel de schroef van de kettingspanner of de moer naar behoren (Afb. 9.A) tot de ketting degelijk is opgespannen (Afb.10) (par. 6.1.3).
9. Houd het blad omhoog en draai de moer van de carter volledig vast met behulp van de meegeleverde sleutel of de knop (Afb.11.A).

## 5. BEDIENINGSELEMENTEN

### 5.1 HENDEL BEDIENING VERSNELLING

Staat toe de ketting te bedienen.

De inschakeling van de versnellingshendel (Afb. 12.A) is enkel mogelijk nadat de vergrendeltoets van de versnelling ingedrukt wordt (Afb. 12.B).

De snij-inrichting stop automatisch wanneer de hendel van de versnelling losgelaten worden.

### 5.2 TOETS VERGRENDING VERSNELLING

De vergrendeltoets van de versnelling (Afb. 12.B) staat toe de versnellingshendel in te schakelen (Afb. 12.A).

### 5.3 KETTINGREM

Dit is een veiligheidsrem die de beweging van de ketting blokkeert in geval van terugslag (kickback) tijdens het werk. Terugslagen vinden plaats na een abnormaal contact van de punt van de staaf, met een krachtige verplaatsing naar boven, die de hand tegen de voorste bescherming doet stoten (Afb. 1.D).

Om de kettingrem uit te schakelen, moet men deze handmatig ontgrendelen.



Kettingrem ingeschakeld. Dit gebeurt wanneer de voorste handbeveiliging volledig vooruit geduwd is.



Kettingrem uitgeschakeld. Dit gebeurt wanneer de voorste handbeveiliging van de hand volledig achteruit getrokken is, naar de machine toe, tot u een klik hoort.

**⚠ De machine niet gebruiken indien de kettingrem niet correct werkt. Neem voor de nodige controles contact op met uw Verkooper.**

## 6. GEBRUIK VAN DE MACHINE

**⚠ De veiligheidsnormen die in acht genomen moeten worden, zijn beschreven in hfdst. 2. Neem deze aanwijzingen strikt in acht om geen ernstige risico's of gevaren te lopen.**

**BELANGRIJK** Voor de aanwijzingen met betrekking op de motor en de accu (indien voorzien), verwijst men naar de desbetreffende handleidingen.

### 6.1 VOORAFGAANDE WERKZAAMHEDEN

Alvorens te beginnen met werken dienen er enkele controles en handelingen uitgevoerd te worden om er zeker van te zijn dat het werk op de meest nuttige en veilige manier zal verlopen.

#### 6.1.1 Controle van de accu

Koop een accu met een geschikt vermogen voor de werkbehoeften en laad deze volledig op, volgens de aanwijzingen in de handleiding van de accu. De lijst van de voor deze machine gehomologeerde accu's bevindt zich in de tabel "Technische Gegevens".

- Voor eender welk gebruik:
  - de status van de accu controleren volgens de aanwijzingen in de handleiding van de accu.

### 6.1.2 Smeerolie ketting bijvullen

Vul smerolie voor de ketting bij alvorens de machine te gebruiken. Voor de werkwijzen en voorzorgsmaatregelen voor het bijvullen van olie, zie par. 7.3.

### 6.1.3 Controle van de kettingspanning

**⚠ Voer alle handelingen uit bij uitgeschakelde motor.**

**⚠ Steeds stevige werkhandschoenen dragen.**

Controleer de spanning van de ketting. Om te controleren of de spanning correct is, mogen de slepschakels niet uit hun geleider komen wanneer de ketting halverwege het blad vastgenomen wordt (Afb. 10).

Om de spanning van de ketting te regelen:

1. draai de moer van de carter los met behulp van de meegeleverde sleutel of met de knop (Afb. 3.A);
2. verstel de schroef van de kettingspanner of de moer naar behoren (Afb. 9.A) tot de ketting degelijk is opgespannen.

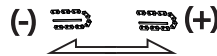

3. houd het blad omhoog en draai de moer van de carter volledig vast met behulp van de meegeleverde sleutel of de knop (Afb. 11.A).

**⚠ Werk niet met een ketting die te los zit, om geen gevaarlijke situaties te creëren wanneer de ketting uit de geleiders van het blad komt.**

**BELANGRIJK** Tijdens de eerste gebruiksperiode (of na de vervanging van de ketting), moet deze controle vaker uitgevoerd worden, wegens de aanpassing van de ketting.

### 6.2 VEILIGHEIDSCONTROLES

Voer de volgende veiligheidscontroles uit en controleer of de resultaten overeenstemmen met wat aangegeven is in de tabellen.

**⚠ Voer steeds de veiligheidscontroles uit vooraleer de machine te gebruiken.**

**⚠ Voer steeds een dagelijkse controle uit van de machine alvorens deze te gebruiken, na een val of na andere stoten om eventuele schade of belangrijke defecten te ontdekken.**

### 6.2.1 Algemene veiligheidscontrole

<b>Object</b>	<b>Resultaat</b>
Handgrepen en beschermingen	Schoon, droog, zonder sporen van olie en vet, en correct en stevig aan de machine bevestigd.
Schroeven op de machine en op het blad.	Goed vastgedraaid (niet los).
Doorgangen van de koellucht	Niet verstopt.
Blad	Correct gemonteerd.
Ketting	Scherp, niet beschadigd of versleten, correct gemonteerd en opgespannen.
Beschermingen	Ongeschonden, niet beschadigd.
Accu	Geen schade aan het omhulsel, geen lekken van vloeistoffen.
Machine	Geen tekens van beschadiging of slijtage.
Versnellingshendel, contacttoets	De beweging moet vrij zijn, zonder verklemmingen.
Inschakeltest	Geen abnormale trillingen. Geen abnormaal geluid



## 6.2.2 Test werking van de machine

Actie	Resultaat
Plaats de accu in zijn zitting (par. 7.2. 3) en bedien de hendel van de versnelling (Afb. 12.A) (zonder de vergrendeltoets van de versnelling in te drukken (Afb. 12.B)).	De versnellingshendel blijft geblokkeerd.
Bedien de vergrendeltoets van de versnelling (Afb. 12.B) en de hendel voor bediening van de versnelling (Afb. 12.A).	De beweging van de hendels moet vrij zijn, zonder verklemmingen. De ketting beweegt.
Laat de versnellingshendel los (Afb. 12.A) of druk op de vergrendeltoets (Afb. 12.B).	De hendel moet automatisch en snel terug naar de neutrale stand terugkeren. De ketting moet stilvallen.
<b>CONTROLE VAN DE KETTINGREM</b> 1. De machine opstarten (par. 6.3). 2. De handgrepen stevig met beide handen vastnemen. 3. De versnelling inschakelen om de ketting in beweging te houden, de voorste handbeveiliging vooruit duwen, met de rug van de linkerhand (par. 5.3).	3. De ketting moet onmiddellijk stilvallen. Na het stilvallen van de ketting, de versnellingshendel loslaten en de kettingrem uitschakelen (par. 5.3).

 **Indien eender welke van deze resultaten verschilt van wat aangegeven is in de tabellen, mag de machine niet gebruikt worden! Richt u tot een dienstencentrum voor de nodige controles en herstelling.**

## 6.3 STARTEN

1. Verwijder de bladbescherming (Afb.1.J).
2. Verzeker u ervan dat het blad en de ketting niet in aanraking komen met de grond of andere voorwerpen.
3. Plaats de accu correct in zijn huiszitting (Afb. 13.K) (par. 7.2.3).
4. Schakel de kettingrem uit (par. 5.3).

5. De vergrendeltoets van de versnelling (Afb. 12.B) en de hendel van de versnelling (Afb. 12.A).

## 6.4 HET WERKEN

Wanneer u voor de eerste keer een boom wilt vellen of takken wilt afzagen, moet u eerst:

- een specifieke opleiding gevolgd hebben over het gebruik van dit type van gereedschap;
- de veiligheidsvoorschriften en gebruiksaanwijzingen bevat in deze handleiding zorgvuldig gelezen hebben;
- oefenen op houtblokken op de grond of bevestigd op een steun, om voldoende vertrouwd te raken met de machine en de meest geschikte snijtechnieken.

Doe als volgt om met de machine te werken:

- Schakel steeds de kettingrem uit alvorens de versnelling in te schakelen.
- De machine moet altijd stevig vastgehouden worden met beide handen, met de linkerhand op het voorste handgreep en de rechterhand op de achterste, onafhankelijk van het feit of de bediener eventueel linkshandig is.

 **Leg de machine onmiddellijk stil wanneer de ketting zich tijdens het werk blokkeert.**

**OPMERKING** Tijdens het werk, is de accu tegen volledige ontlading beschermd door een beschermingssysteem dat de machine uitschakelt en de werking ervan blokkeert.

**OPMERKING** Als de kettingzaag stopt met werken tijdens het zagen, wacht dan 15 minuten totdat de machine is afgekoeld en start ze dan opnieuw op

### 6.4.1 Controles uit te voeren tijdens het werken

#### 6.4.1.a Controle van de kettingspanning

Tijdens het werk ondergaat de ketting een progressieve verlenging. De spanning moet dus regelmatig gecontroleerd worden (par. 6.1.3).

#### 6.4.1.b Controle van de oliestroom

**BELANGRIJK** De machine niet gebruiken zonder smering!

 **Zorg ervoor dat het blad en de ketting goed op hun plaats zitten wanneer de olietoevoer gecontroleerd wordt.**

Schakel de motor in (par. 6.3) en controleer of de olie van de ketting verspreid wordt zoals aangegeven op de afbeelding (Afb. 14).

## 6.5 BOSWERKEN

### 6.5.1 Een boom snoeien

 **Zorg ervoor dat de zone waarin de takken zullen vallen vrij is.**

1. Ga aan de zijde tegenover de af te zagen tak staan.
2. Begin met de laagste takken en werk zo naar de hogere takken toe.
3. Voer de eerste snede van onder naar boven uit (Afb. 15.A). Zaag de takken verder af door van boven naar beneden te knippen, zoals aangegeven in (Afb. 15.B).

### 6.5.2 Een boom vellen

**BELANGRIJK** *Als twee of meer personen tegelijk aan het vellen en doorzagen zijn, dan moeten deze werkzaamheden op verschillende plaatsen gebeuren, op een afstand van minstens 2,5 maal de hoogte van te vellen boom. Vel geen bomen indien dit gevaren kan veroorzaken brengen voor mensen, indien de boom in aanraking kan komen met een elektriciteitsleiding of eender welke andere materiële schade kan veroorzaken. Als de boom met een elektriciteitsleiding in aanraking mocht komen moet u meteen contact opnemen met het elektriciteitsbedrijf.*

Voor een boom te vellen, moet men:

- rekening houden met de natuurlijke valrichting van de boom, met de kant waar de takken het grootst zijn en met de windrichting om te kunnen beoordelen hoe de boom gaat vallen.
- vuil, stenen, stukken schors, spijkers, nielen en draden van de boom verwijderen.
- de zone rond de boom vrijmaken en zorgen voor een goede staanplaats voor de voeten.
- gepaste vluchtwegen voorzien, vrij van hindernissen; de vluchtwegen moeten zich op ongeveer 45° in de richting tegenover de valrichting van de boom bevinden (Afb. 16) en een snelle vlucht van de bediener mogelijk maken naar een veilige plaats, op ongeveer 2,5 maal de hoogte van de boom ;
- Blijf aan de bovenkant van het terrein waarop de boom waarschijnlijk zal rollen of vallen na het vellen.

#### • Valkerf onderaan de boom

1. Sta rechts naast de boom, achter de kettingzaag.

2. Maak een inkeping met een diepte van 1/3 van de stamdiameter, haaks op de valrichting (Afb. 17.A).

#### • Achterste velsnede

1. Maak de achterste velsnede op een positie van minstens 5 cm boven de horizontale velsnede (Afb. 18.B).
2. Maak de achterste velsnede zodanig dat er voldoende hout overblijft dat als scharnier dient (Afb. 18.C). Het hout van de scharnier belemmert het draaien van de boom en zorgt ervoor dat de boom niet in de verkeerde richting valt. Maak geen sneden in de scharnier.
3. Zonder het blad te verwijderen, wordt de breedte van de scharnier geleidelijk aan kleiner gemaakt, tot de boom omvalt.
4. Als er gevaar bestaat dat de boom niet in de gewenste richting valt of dat hij achterover zou kunnen hellen en zo de zaagketting zou kunnen verbuigen, stop dan met zagen zonder de achterste velsnede af te maken en gebruik houten, kunststof of aluminium wiggen (Afb. 19.D) om de snede te openen. Laat de boom langs de gewenste vallijn vallen door met een knuppel op de wiggen te kloppen.
5. Haal de machine uit de snede zodra de boom begint te vallen, zet de machine stil (par. 6.6), plaats ze op de grond en neem de voorziene vluchtweg. Pas op vallende takken en let op waar u loopt.

### 6.5.3 Takken van een boom snoeien

Snoeien betekent de takken van een geveld boom afzagen.

 **Let op de steunpunten van de tak op de grond, op de mogelijkheid dat die in spanning staat, op de richting die de tak kan aannemen tijdens het zagen en op de mogelijke instabiliteit van de boom na het afzagen van de tak.**

Als er takken gesnoeid worden moeten de grotere, onderste takken niet afgezaagd worden om de stam te steunen.

Verwijder de kleine takken met een enkele klop (Afb. 20.A).

U kunt het beste de onder spanning staande takken vanaf de onderkant afzagen om te voorkomen dat de kettingzaag doorbuigt (Afb. 20.B).

### 6.5.4 Doorzagen van een boomstam

Met doorzagen wordt het dwars in stukken zagen van boomstammen bedoeld.

Het is belangrijk stevig op de grond te staan met uw gewicht gelijkmatig over beide benen verdeeld. Indien mogelijk, kunt u het beste de boomstam omhoog zetten met behulp van takken, andere boomstammen of houtblokken.

Het doorzagen van een stam wordt vergemakkelijkt door het gebruik van de pal (Afb. 1.H):

1. steek de pal in de stam, voer een hefboomkracht uit op de pal en laat de machine een boogvormige beweging maken zodat het blad in het hout kan dringen (Afb. 21);
2. herhaal de handeling meerdere keren indien nodig, door het steunpunt van de pal te verplaatsen.

#### • **Boomstam op de grond**

Als de boomstam over zijn hele lengte op de grond rust, dan moet hij van bovenaf doorgezaagd (bovenste zaagsnede) worden (Afb. 22.A).

- Zaag tot ongeveer halverwege de diameter, rol de stam en maak het werk af aan de tegenoverliggende zijde.

#### • **Op een enkel uiteinde steunende boomstam**

Wanneer de boomstam op een enkel uiteinde steunt:

- dient men 1/3 van de doorsnede van de onderste kant (onderste zaagsnede) door te zagen (Afb. 23.A);
- daarna moet u van boven naar onder zagen naar de eerste zaagsnede toe (Afb. 23.B).

#### • **Op beide uiteinden steunende boomstam**

Wanneer de boomstam op beide uiteinden steunt:

- dient men 1/3 van de doorsnede van boven af door te zagen (bovenste zaagsnede) (Afb. 24.A);
- dan moet u de laatste snede uitvoeren, door 2/3 van de boomstam van onderaf doorzagen naar de eerste zaagsnede toe (Afb. 24.B).

#### • **Hellende boomstam**

Als er een boomstam op een helling doorgezaagd wordt, moet u altijd boven de boomstam staan, (Afb. 25).

Om de controle over de zaag niet te verliezen als de boomstam bijna helemaal doorgezaagd is, moet u de druk op de zaagsnede verminderen zonder de grip op de handgrepen van de machine te verminderen. De machine mag de grond niet raken.

## 6.6 STOPPEN

Om de machine te stoppen:

1. De versnellingshendel loslaten (Afb. 12.A).

 **Na de versnellingshendel losgelaten te hebben, moet men enkele seconden wachten tot de getande ketting stil valt.**

De machine steeds stoppen:

- tijdens verplaatsingen tussen werkzones.

 **Houd tijdens de verplaatsingen nooit de vinger op de contacttoets om te vermijden de machine ongewild in te schakelen.**

## 6.7 NA HET GEBRUIK

1. Druk op de vergrendelingsknop in de accu op de machine (Afb. 26.A), Verwijder de accu uit zijn huizing (Afb. 26.K) en laad het op (par. 7.2.2);
2. monteer de bladbescherming (Afb. 1.J);
3. laat de motor eerst afkoelen vóór de machine in elke willekeurige ruimte op te bergen.
4. draai de bevestigingsbout van de staaf of de knop los om de spanning van de ketting te verminderen (par. 6.1.3);
5. reinig de machine zorgvuldig van stof en afval en verwijder alle sporen van zaagsel of olie van de ketting (par. 7.4);
6. controleer of er geen onderdelen los of beschadigd zijn. Vervang, indien nodig, de beschadigde delen en draai losgekomen schroeven en bouten aan.

**BELANGRIJK** *Verwijder steeds de accu (par. 7.2.2) en monteer de bladbescherming elke keer wanneer de machine ongebruikt of onbewaakt achtergelaten wordt.*

## 7. GEWOON ONDERHOUD

### 7.1 ALGEMEEN

 **De veiligheidsnormen die in acht genomen moeten worden, zijn beschreven in hfdst. 2. Neem deze aanwijzingen strikt in acht om geen ernstige risico's of gevaren te lopen.**

 **Vooraleer eender welke controle, reiniging of ingreep voor onderhoud/afstelling op de machine uit te voeren:**

- **Stop de machine en schakel de motor uit;**
- **Wacht tot de ketting stil staat;**
- **Verwijder de accu uit zijn huizing;**
- **Breng de bladbescherming aan, tenzij aan het blad zelf gewerkt moet worden;**
- **Wacht tot de motor voldoende afgekoeld is.**
- **Lees de desbetreffende instructies;**
- **Draag geschikte kledij, werkhandschoenen en een beschermende bril;**

- De frequenties en de soorten ingrepen zijn samengevat in de "Tabel Onderhoud". Het doel van de tabel is om uw machine een optimale conditie te laten behouden. Hierin staan de voornaamste ingrepen en de tijden waarop ze uitgevoerd moeten worden. Voer de desbetreffende handeling uit in functie van de eerstkomende vervaldatum.
- Het gebruik van niet originele of niet correct gemonteerde wisselstukken en toebehoren kan negatieve gevolgen hebben op de werking en de veiligheid van de machine. De fabrikant wijst alle aansprakelijkheid af in geval van schade, letsels of ongevallen veroorzaakt door die producten.
- De originele wisselstukken worden geleverd door de geautoriseerde dienstcentra en wederverkopers.

**BELANGRIJK** *Alle werkzaamheden voor onderhoud en afstelling die niet in deze handleiding beschreven zijn, moeten uitgevoerd worden door uw Wederverkoper of door een gespecialiseerd Centrum.*

## 7.2 ACCU

### 7.2.1 Autonomie van de accu

De autonomie van de accu wordt hoofdzakelijk beïnvloed door:

- a. omgevingsfactoren, die leiden tot een grotere energiebehoefte:
  - snijden van bomen en te grote takken.
- b. gedrag van de bediener, die moet vermijden:
  - de machine vaak aan- en uit te schakelen tijdens het werken;
  - een niet geschikte snijtechniek te gebruiken voor het werk dat moet uitgevoerd worden (par. 6.5).

Om de autonomie van de accu te optimaliseren, raadt men aan:

- het hout te snijden wanneer het droog is;
- de juiste techniek te gebruiken voor het werk dat moet uitgevoerd worden.

Indien men de machine met langere werkbeurten wenst te gebruiken dan wat mogelijk is met de standaard-accu, kan men:

- een tweede standaard-accu kopen om de platte accu onmiddellijk te vervangen, zonder de continuïteit in het gedrang te brengen;

### 7.2.2 Verwijdering en opladen van de accu

1. Druk op de blokkeerknop op de accu (Afb. 26.A) en verwijder de accu (Afb. 26.K);

2. Plaats de accu in de acculader en sluit de acculader aan op een stopcontact, met een spanning die overeenstemt met wat aangegeven is op het plaatje (Afb. 27).
3. Laad de accu volledig op en volg hierbij de aanwijzingen die in het instructieboekje van de accu/acculader aangegeven zijn.

**OPMERKING** *De accu is voorzien van een bescherming die de herlading ervan verhindert indien de omgevingstemperatuur niet tussen 4~40°C.*

**OPMERKING** *De accu kan op eender welk moment, ook gedeeltelijk, opgeladen worden, zonder risico op beschadiging.*

### 7.2.3 Hermontage van de accu op de machine.

Na volledig opladen:

1. Haal de accu uit de houder in de acculader (vermijd deze gedurende lange tijd opgeladen te houden na het opladen) en koppel de acculader los van het stroomnet (Afb. 28);
2. Plaats de accu in zijn behuizing op de machine (Afb. 13.K);
3. duw de accu stevig aan tot u een "klik" hoort die aangeeft dat de accu op zijn positie vast zit en het elektrisch contact verzekerd is.

### 7.3 BIJVULLEN OLIERESERVOIR KETTING

**OPMERKING** *Nabij de dop van het oliereservoir van de ketting (Afb. 29.A) vindt men het volgende symbool:*



Oliereservoir ketting

**BELANGRIJK** *Gebruik alleen olie die specifiek bestemd is voor kettingzagen of hechtolie voor kettingzagen. Gebruik geen olie die onzuiverheden bevat, om de filter van het reservoir niet te verstopen en de oliepomp niet onherroepelijk te beschadigen.*

Het gebruik van een olie van goede kwaliteit is van fundamenteel belang voor een efficiënte smering van de snij-inrichtingen; een vuile olie of olie van slechte kwaliteit zal de smering in het gedrang brengen en de levensduur van de ketting en het blad verkorten.

**BELANGRIJK** *Zet de ketting nooit in werking zonder voldoende olie, aangezien dit de kettingzaag zou kunnen beschadigen en de veiligheid in het gedrang zou kunnen brengen.*

Controleer de hoeveelheid olie in de kettingzaag aan de hand van de indicator van het oliepeil (Afb. 29.B).

Indien het oliepeil gedaald is, moet men als volgt bijvullen:

1. De dop losdraaien en van het oliereservoir halen (Afb. 29.A).
2. Olie in het reservoir gieten en het peil controleren aan de hand van de daarvoor voorziene indicator (Afb. 29.B).
3. Zich ervan verzekeren dat er geen vuil in het oliereservoir komt tijdens het bijvullen.
4. De dop van de olie weer plaatsen en vastdraaien.

## 7.4 REINIGING

### 7.4.1 Reiniging van de machine en van de motor

Na het werken, wordt de machine zorgvuldig vrijgemaakt van stof en vuil.

- Houd de machine, en in het bijzonder de motor vrij van resten bladeren, takken of teveel vet, om het risico op brand tot een minimum te herleiden.
- Reinig de machine steeds na gebruik met een schone en met een neutraal reinigingsmiddel bevochtigd doek,
- Verwijder alle sporen van vochtigheid met een zachte en droge doek. Vochtigheid kan leiden tot risico op elektrocutie.
- Gebruik geen agressieve reinigingsmiddelen of oplosmiddelen om de plastic delen of de handgrepen te reinigen.
- Gebruik geen waterstralen en vermijd de motor en de elektrische onderdelen nat te maken.
- Om oververhitting en schade aan de motor of aan de accu te vermijden, moet men zich er steeds van verzekeren dat de zuigroosters van de koellucht schoon en vrij van afval zijn.

### 7.4.2 Reiniging van de ketting

Verwijder, na ieder gebruik, alle sporen van zaagsel of olieresten van de ketting.

Indien de ketting erg bevuild is of indien er veel hars op aanwezig is, dient men de ketting te demonteren en deze gedurende enkele uren in een houder te leggen met een bijzonder reinigingsmiddel. Spoel hem vervolgens af in schoon water en behandel hem met een geschikte anticorrosie-spray, vooraleer hem weer op de machine te monteren.

## 7.5 PIN VERGRENDING KETTING

Controleer de condities van de vergrendelpin van de ketting voor ieder gebruik (Afb. 1.G) en herstel de pin indien deze beschadigd is.

## 7.6 SMEERGATEN VAN DE MACHINE EN HET BLAD

Verwijder, vòòr ieder dagelijks gebruik, de carter (par. 4.2), demonteer het blad en controleer of de smeergaten van de machine (Afb. 30.A) en het blad (Afb. 30.B) niet verstopt zijn.

## 7.7 MOEREN EN SCHROEVEN VOOR BEVESTIGING

- Houd de schroeven en moeren goed vastgedraaid, om er zeker van te zijn dat de machine altijd veilig werkt
- Controleer regelmatig of de handgrepen stevig bevestigd zijn.

## 8. BUITENGEWOON ONDERHOUD

### 8.1 TANDWIEL KETTING

Controleer, bij uw Verkoper, regelmatig de staat van het kettingwiel en vervang het wanneer het de aanvaardbare limieten overschrijdt.

 **Monteer geen nieuwe ketting op een versleten wiel en omgekeerd.**

### 8.2 ONDERHOUD VAN DE GETANDE KETTING

 **Om redenen van veiligheid en efficiëntie, is het heel belangrijk dat de snij-inrichtingen goed scherp zijn.**

 **Draag altijd sterke werkhandschoenen om het blad en de ketting te hanteren.**

De ketting moet bijgeslepen worden wanneer:

- Het zaagsel te veel op stof gelijkt.
- Er meer kracht nodig is om te zagen.
- De snede niet rechthoekig is.
- Er meer trillingen zijn.

 **Als de ketting niet scherp genoeg is, neemt het risico op tegenslag (kickback) toe.**

**BELANGRIJK** *Het is raadzaam het slijpen aan een gespecialiseerd centrum toe te vertrouwen, waar dit uitgevoerd kan worden met speciale apparatuur die zorgt voor een minimale verwijdering van materiaal en een constante slijping van alle slijpende elementen.*

## 8.2.1 Vervanging van de getande ketting

De ketting wordt vervangen wanneer:

- de lengte van het snijdend element 5 mm of minder bedraagt;
- de speling van de schakels op de klinknagels te groot geworden is;
- de snijsnelheid traag is en herhaald aanscherpen de snijsnelheid niet verbeteren. De ketting versleten is.

**BELANGRIJK** *Na de vervanging van de ketting, moet men de spanning ervan vaker controleren, omwille van de aanpassing van de ketting.*

## 8.3 ONDERHOUD VAN HET BLAD

*Alle handelingen die betrekking hebben op het blad vergen een specifieke vaardigheid, naast het gebruik van speciaal gereedschap om deze handelingen volgens de regels van de kunst uit te voeren; uit veiligheidsoverwegingen, neemt u altijd het best contact op met uw Verkoop.*

Om een asymmetrische slijtage van het blad te voorkomen, moet deze regelmatig omgedraaid worden.

Om de efficiëntie van het blad in stand te houden, is het noodzakelijk:

1. de lagers van de overbrenging (indien aanwezig) te smeren met een daartoe bestemde (niet meegeleverde) spuit.
2. de inkeping van het blad te reinigen met een schraapstaal (niet meegeleverd) (Afb. 31.A);
3. de smeergaten te reinigen (Afb. 31.B);
4. met een platte vijl de braam van de zijkanalen te verwijderen en eventuele niveauverschillen tussen de geleiders te compenseren.

### 8.3.1 Vervanging van het blad

Het blad wordt vervangen wanneer:

- de diepte van de inkeping kleiner blijkt dan de hoogte van de sleepschakels (die nooit de bodem mogen raken);
- de binnenwand van de geleider zodanig versleten is dat de ketting lateraal gaat overhellen.

## 9. STALLING

### 9.1 STALLING VAN DE MACHINE

Wanneer de machine gestald moet worden:

1. Haal de accu uit zijn zitting en laad hem op.
2. Monteer de bladbescherming;
3. Wacht tot de motor voldoende afgekoeld is.

4. Reinig de machine (par. 7.4).
5. Controleer of er geen onderdelen los of beschadigd zijn. Vervang, indien nodig, de beschadigde onderdelen en klem eventueel schroeven en moeren die losgekomen zijn weer vast of neem contact op met het geautoriseerde dienstcentrum.
6. Berg de machine op:
  - in een droge ruimte;
  - beschermd tegen slechte weersomstandigheden;
  - buiten bereik van kinderen;
  - na zich ervan verzekerd te hebben de sleutels of werktuigen die voor het onderhoud gebruikt werden, verwijderd te hebben;
  - bij een omgevingstemperatuur tussen -20°C en 85°C.

### 9.2 STALLING VAN DE ACCU

De accu moet worden bewaard in een gesloten en vochtvrije omgeving, bij een temperatuur tussen:

- 0°C - 60°C gedurende 1 maand
- 0°C - 45°C gedurende 3 maanden
- 0°C - 25°C gedurende 1 jaar

**OPMERKING** *In geval van langdurig niet-gebruik, moet men de accu om de twee maanden opladen, om de duur ervan te verlengen.*

## 10. HANTERING EN TRANSPORT

Telkens wanneer de machine verplaatst, geheven, vervoerd of overgeheld moet worden, moet men:

- Breng de machine;
  - Wacht tot de ketting stil staat;
  - Haal de accu uit zijn zitting en laad hem op.
  - Monteer de bladbescherming;
  - Wacht tot de motor voldoende afgekoeld is.
  - Stevige werkhandschoenen dragen;
  - De machine alleen vast te nemen aan de handgrepen en het blad in de richting tegenover de loop- of rijrichting te houden;
- Wanneer men de machine met een wagen vervoert, moet men:
- de machine tijdens het vervoer goed met touwen of kettingen bevestigen.
  - de machine zo plaatsen dat ze geen gevaar veroorzaakt;

## 11. ASSISTENTIE EN HERSTELLINGEN

Deze handleiding verstrekt alle gegevens die u nodig hebt om de machine te kunnen gebruiken en om er op de juiste manier eenvoudige onderhoudswerkzaamheden aan te kunnen verrichten, die de gebruiker zelf kan uitvoeren. Alle afstellingen en onderhoudshandelingen die niet beschreven zijn in deze handleiding moeten uitgevoerd worden door

uw Verkoper of in een gespecialiseerd Centrum dat beschikt over de nodige kennis en uitrustingen om de werken correct uit te voeren, met respect voor het oorspronkelijk niveau van veiligheid van de machine.

Handelingen die in niet geschikte structuren of door onbekwame personen uitgevoerd werden, doen elke vorm van garantie en alle verplichtingen of aansprakelijkheid van de Fabrikant vervallen.

- Enkel de geautoriseerde dienstencentra mogen de herstellingen en onderhoudsingrepen in garantie uitvoeren.
- De geautoriseerde dienstencentra gebruiken enkel originele wisselstukken. De originele wisselstukken en toebehoren werden speciaal voor de machines ontwikkeld.
- Niet originele wisselstukken en toebehoren zijn niet goedgekeurd, het gebruik van niet originele wisselstukken en toebehoren leidt tot verval van de garantie.
- Men raadt aan de machine eens per jaar aan een geautoriseerd dienstencentrum toe te vertrouwen voor het onderhoud, assistentie en controle van de veiligheidsinrichtingen.

## 12. GARANTIEDEKKING

De garantie dekt alle defecten van het materiaal en van de fabricatie. De gebruiker moet aandachtig de aanwijzingen volgen die in de bijgevoegde documentatie verschaft is.

De garantie geldt niet voor schade te wijten aan:

- Onvoldoende kennis van de vergezellende documentatie.
- Onoplettendheid.
- Onjuist of niet toegestaan gebruik en montage
- Gebruik van niet originele wisselstukken.
- Gebruik van toebehoren dat niet door de fabrikant verschaft of goedgekeurd werd.

Deze garantie geldt bovendien niet voor:

- De normale slijtage van verbruiksmateriaal zoals snij-inrichtingen, veiligheidsbouten.
- Normale slijtage

De aankoper is beschermd door de nationale wetten van zijn eigen land. De rechten van de koper die voorzien zijn in de nationale wetten van zijn eigen land, zijn op geen enkele wijze beperkt door deze garantie.

## 13. TABEL ONDERHOUD

Ingreep	Frequentie		Paragraaf
	Eerste keer	Vervolgens om de	
<b>MACHINE</b>			
Controle van alle bevestigingen	-	Voor eender welk gebruik	7.7
Veiligheidscontroles / Controle van de commando's	-	Voor eender welk gebruik	6.2
Controle vergrendelpin ketting	-	Voor eender welk gebruik	7.5
Algemene reiniging en controle	-	Aan het einde van ieder gebruik	7.4
Reiniging van de ketting	-	Aan het einde van ieder gebruik	7.4.2
Controle van de smeergaten van de machine en het blad	-	Voor eender welk gebruik	7.6
Controle tandwiel ketting	-	Eenmaal per maand	8.1 *
Onderhoud ketting	-	-	8.2 *
Onderhoud blad	-	-	8.3
Bijvullen niveau olie ketting	-	Voor eender welk gebruik	7.3

\* Handelingen die door uw Verkoper of door een gespecialiseerd Centrum moeten uitgevoerd worden.

## 14. PROBLEMEN IDENTIFICATIE

PROBLEEM	MOGELIJKE OORZAAK	OPLOSSING
----------	-------------------	-----------

1. Wanneer de gashendel en de vergrendelknop ingeschakeld worden, start de machine niet.	Geen accu of accu niet correct geplaatst.	Verzeker u ervan dat de accu goed geplaatst is (par. 7.2.3).
	Accu plat	Controleer de ladingstatus en herlaad de accu (par. 7.2.2).
	Machine beschadigd	Gebruik de machine niet Verwijder de accu en Contacteer een Dienstcentrum.
2. De motor stopt tijdens het werk	Accu niet correct geplaatst.	Verzeker u ervan dat de accu goed geplaatst is (par. 7.2.3).
	Accu plat	Controleer de ladingstatus en herlaad de accu (par. 7.2.2).
	Machine beschadigd	Gebruik de machine niet Verwijder de accu en Contacteer een Dienstcentrum.
	Een motorbeveiliging wordt geactiveerd	Wacht 15 minuten totdat de machine is afgekoeld en start ze dan opnieuw op
3. De ketting draait niet wanneer de vergrendeltoets van de versnelling en de versnellingshendel ingeschakeld zijn.	Overdreven spanning van de ketting	Span de ketting opnieuw op (par. 6.1.3).
	Problemen aan blad en ketting	Controleer of de ketting vrij draait en de geleiders van het blad niet vervormd zijn (par. 8.2, 8.3).
	Machine beschadigd	Gebruik de machine in geen geval. Stop de machine onmiddellijk, verwijder de accu en neem contact op met een Dienstcentrum.
4. De ketting warmt teveel op aan het einde van het blad en er komt rook uit.	Overdreven spanning van de ketting	Span de ketting opnieuw op (par. 6.1.3).
	Reservoir smeeroilie leeg.	Vul het reservoir van de smeeroilie bij (par. 7.3).
5. De motor werkt onregelmatig of heeft geen vermogen bij belasting	Problemen aan blad en ketting	Controleer of de ketting vrij draait en de geleiders van het blad niet vervormd zijn.
6. De olie komt niet vrij	Slechte kwaliteit van olie	Ledig het reservoir bij koude motor, spoel het reservoir en de pijpleidingen met reinigingsvloeistof en vervang de olie.
	Smeeroeningen verstopt	Reinig de smeergaten (par. 7.6).
7. De machine is op een vreemd voorwerp gestoten.	Beschadiging of losgekomen delen	Stop de machine (par. 6.6). Controleer eventuele beschadigingen. Controleer of er delen losgekomen zijn en schroef ze weer vast. Voer de controles, vervangingen of herstellingen uit bij een geautoriseerd centrum.



8. Men hoort overdreven geluiden en/of trillingen tijdens het werk	Losgekomen of beschadigde delen	Stop de machine, verwijder de accu en: <ul style="list-style-type: none"> <li>– controleer de schade;</li> <li>– controleer of er delen losgekomen zijn en schroef ze weer vast;</li> <li>– vervang of herstel de beschadigde delen met delen met gelijkwaardige kenmerken.</li> </ul>
9. Er komt rook uit de machine tijdens de werking	Machine beschadigd	Gebruik de machine niet. Stop de machine onmiddellijk, verwijder de accu en neem contact op met een Dienstcentrum.
10. Kleine autonomie van de accu	Zware gebruikscondities met hogere stroomabsorptie	Optimaliseer het gebruik (par. 7.2.1).
	Accu niet voldoende voor de werkbehoeften	Gebruik een tweede accu of een sterkere accu (par. 7.2.1).
	Verslechtering van de capaciteit van de accu.	Koop een nieuwe accu.
11. De acculader laadt de accu niet op	Accu niet correct geplaatst in de acculader	Controleer of de accu correct geplaatst is (par. 7.2.2).
	Niet geschikte omgevingscondities	Herlaad de accu in een omgeving met geschikte temperatuur (zie handleiding van de accu/acculader).
	Vuile contacten	Reinig de contacten.
	Geen spanning aan de acculader	Controleer of de stekker in het stopcontact steekt en of er spanning aanwezig is in het stopcontact.
	Defecte acculader	Vervang met een origineel wisselstuk.
		Indien het probleem aanhoudt, raadpleeg de handleiding van de accu / acculader.

Mochten de problemen aanhouden na het toepassing van de bovengenoemde remedies, dan dient er contact te worden opgenomen met uw Verkoper.

## 15. OP AANVRAAG LEVERBARE ACCESSOIRES

### 15.1 ACCU'S

Er zijn accu's met verschillende vermogens beschikbaar, voor de specifieke werkvereisten (Afb. 32). De lijst van de voor deze machine gehomologeerde accu's bevindt zich in de tabel "Technische Gegevens".

### 15.2 ACCULADER

Inrichting die gebruikt wordt voor het opladen van de accu (Afb. 33).

### 15.3 STAVEN EN KETTINGEN

In de "Tabel voor de juiste combinatie van staaf en ketting" staan alle mogelijke combinaties tussen staaf en ketting. Dezelfde tabel verschaft bovendien de kenmerken van de gehomologeerde kettingen en staven voor iedere machine.

 **Gebruik voor de wisselstukken enkel de bladen en kettingen die in de tabel zijn aangegeven. Het gebruik van niet goedgekeurde combinaties kan leiden tot ernstige persoonlijke letsels en schade aan de machine.**

 **Daar de gebruiker naar eigen oordeel besluit welke blad en ketting onder de verschillende gebruiksomstandigheden te kiezen, toe te passen en te gebruiken, neemt hij dan ook zelf de daaruit voortkomende verantwoording op zich voor iedere willekeurige schade die daardoor veroorzaakt wordt. In geval van twijfel of geringe kennis van de specificiteit van iedere blad of ketting, moet u contact opnemen met uw eigen verkoper of met een gespecialiseerd tuincentrum.**

**INNHold**

1. GENERELT .....	1
2. SIKKERHETSBESTEMMELSER .....	2
3. BLI KJENT MED MASKINEN .....	6
3.1 Beskrivelse av maskinen og beregnet bruk .....	6
3.2 Sikkerhetssymboler .....	7
3.3 Hovedkomponenter .....	7
3.4 Identifikasjonsetikett .....	8
4. MONTERING .....	8
4.1 Deler til monteringen .....	8
4.2 Montering av sverdet og sagkjedet .....	8
5. KONTROLLKOMMANDOER .....	9
5.1 Gass SPAK .....	9
5.2 KNAPP for gasspakens låsebryter .....	9
5.3 Kjedbremser .....	9
6. BRUK AV MASKINEN .....	9
6.1 Forberedende operasjoner .....	9
6.2 Sikkerhetskontroller .....	10
6.3 Start .....	10
6.4 Arbeid .....	10
6.5 Skogsarbeid .....	11
6.6 Stopp .....	12
6.7 Etter bruk .....	12
7. ORDINÆRT VEDLIKEHOLD .....	13
7.1 Generelt .....	13
7.2 Batteri .....	13
7.3 Etterfylling av kjedets oljetank .....	13
7.4 Rengjøring .....	14
7.5 Tapp for blokkering av kjedet .....	14
7.6 Smørehull på maskinen og sverdet .....	14
7.7 Festeskruer og -mutrer .....	14
8. EKSTRAORDINÆRT VEDLIKEHOLD .....	14
8.1 Kjededrev .....	14
8.2 Vedlikehold av sagkjedet .....	14
8.3 Vedlikehold av sverdet .....	15
9. LAGRING .....	15
9.1 Lagring av maskinen .....	15
9.2 Lagring av batteriet .....	15
10. FLYTTING OG TRANSPORT .....	15
11. SERVICE OG REPARASJONER .....	15
12. HVA SOM DEKKES AV GARANTIE .....	16
13. VEDLIKEHOLDSTABELL .....	17
14. FEILSØKING .....	17
15. TILBEHØR PÅ ETTERSPØRSEL .....	20
15.1 Batterier .....	20
15.2 Batterilader .....	20
15.3 Sverd og kjeder .....	20

**1. GENERELT****1.1 HVORDAN LESE BRUKSANVISNINGEN**

Bruksanvisningen har noen avsnitt som inneholder spesielt viktig sikkerhets- eller driftsinformasjon. Disse avsnittene er uthevet på forskjellige måter, og har følgende betydning:

**MERK** eller **VIKTIG** presiserer og supplerer det som er forklart tidligere for å forhindre at maskinen ødelegges, eller at det oppstår skader.

Symbolet  angir en fare. Hvis advarslene ikke overholdes kan dette medføre personskader eller skader på tredjeparter og/eller ødeleggelser.

De avsnittene som er merket med en firkant med stiplede grå ramme angir ekstrautstyr som ikke finnes på alle modellene som er dokumentert i denne bruksanvisningen. Kontroller om ekstrautstyret finnes på din modell.

Alle henvisningene til maskinens høyre og venstre side samt for- og bakside gjelder i forhold til brukerens arbeidsposisjon.

**1.2 REFERANSER****1.2.1 Figurer**

Figurene i disse bruksinstruksjonene er nummerert 1, 2, 3 og så videre.

Delene angitt på figurene er merket med bokstavene A, B, C, osv.

En henvisning til komponent C i figur 2 angis med teksten: "Se Fig. 2 C" eller ganske enkelt "(Fig. 2.C)".

Figurene er veiledende. De faktiske delene kan være forskjellige fra de som er avbildet.

**1.2.2 Overskrifter**

Bruksanvisningen er oppdelt i kapitler og avsnitt. Overskriften til avsnitt "2.1 Opplæring" er en undertittel til "2. Sikkerhetsbestemmelser". Henvisningene til overskrifter eller avsnitt angis med forkortelsene kap. eller avsn. og deretter det gjel-

dende nummeret. Eksempel: "kap. 2" eller "avsn. 2.1".

## 2. SIKKERHETSBESTEMMELSER

### 2.1 GENERELLE SIKKEHETSVARSLER FOR ELEKTRISKE VERKTØY

**⚠ ADVARSEL** Les alle sikkerhetsmerkna-  
dene og alle instruksjonene. Manglende et-  
terfølgelse av sikkerhetsmerkna-  
dene eller instruksjonene kan forårsake elektrisk støt,  
brann og/eller alvorlige skader.

Ta vare på alle merkna-  
dene og instruksjone-  
ne for senere konsultasjon.

Uttrykket «elektrisk verktøy» nevnt i merkna-  
dene, henviser til verktøyet ditt med strømtilførsel fra  
batteri (uten ledning).

#### 1) Sikkerhet der hvor du arbeider

- Hold området hvor du arbeider rent og godt opplyst.** Mørke og uryddige områder øker risikoen for brann.
- Ikke bruk det elektriske verktøyet i omgivelser med eksplosjonsfare, i nærheten av åpen ild, gass eller støv.** Elektriske verktøyer utvikler gnister som kan antenne støv eller damp.
- Hold barn og tilskuere på avstand når du bruker et elektrisk verktøy.** Distraksjoner kan forårsake tap av kontroll.

#### 2) El-sikkerhet

- Støpslene på elektroverktøyet må passe til kontakten. Støpselet må aldri endres på noen måte. Ikke bruk adapterstøpsel med jordet elektroverktøy.** Støpsler som ikke har blitt endret på og tilsvarende kontakter reduserer risikoen for elektrisk støt.
- Unngå at kroppen kommer i kontakt med jording via rør, radiatorer, komfyrer og kjøleskap.** Det forekommer en økt risiko for elektrisk støt hvis kroppen er jordat.
- Ikke utsett elektroverktøyet for regn eller fuktige omgivelser.** Vannet som trenger inn i et elektroverktøy øker risikoen for elektrisk støt.
- Ikke bruk ledningen på feil måte. Aldri bruk ledningen for å bære, trekke i eller koble fra elektroverktøyet. Hold ledningen unna varme, olje, skarpe kanter eller deler i bevegelse.** En skadet eller oppviklet ledning øker risikoen for elektrisk støt.
- Når du bruker et elektroverktøy utendørs, må du bruke en skjøteledning som er egnet for utendørs bruk.** Bruken

av en ledning egnet for utendørs bruk reduserer risikoen for elektrisk støt.

- Hvis det er uunngåelig å bruke et elektroverktøy på et fuktig sted, bruk en strømforsyning som er beskyttet av en jordfeilbryter (RCD).** Bruken av en RCD reduserer risikoen for elektrisk støt.

#### 3) Personlig sikkerhet

- Vær årvåken, kontroller det du er i ferd med å gjøre, og vis sunn fornuft når du bruker et elektrisk verktøy. Ikke bruk et elektrisk verktøy når du er trøtt eller under påvirkning av medikamenter, alkohol eller medisiner.** Et øyeblikks distraksjon mens du bruker et elektrisk verktøy kan forårsake alvorlige personskader.
- Bruk beskyttende klær. Ta alltid på vernebriller.** Bruk av beskyttelsesverktøy som støvmaske, sko med sklisikker såle, hjelm og øreklokker reduserer personlige skadevirkninger.
- Unngå å starte opp ved et uhell. Forviss deg om at verktøyet er avslått innen du setter inn batteriet, eller du griper fatt i eller transporterer det elektriske verktøyet.** Transport av et elektrisk verktøy med fingeren på bryteren eller montering av batteriet med bryteren i stillingen "ON" øker brannfaren.
- Fjern enhver nøkkel og ethvert reguleringsverktøy innen du tar det elektriske verktøyet i bruk.** En nøkkel eller et redskap som forblir i kontakt med en roterende del kan forårsake personskader.
- Ikke mist balansen. Vær alltid godt understøttet og i god likevekt.** Dette gir en bedre kontroll over det elektriske verktøyet i uventede situasjoner.
- Kle deg på en passende måte. Ikke ta på vide klær eller smykker. Hold håret, klærne og hanskene på avstand fra de bevegelige delene.** Løse klær, smykker eller langt hår kan vikle seg inn i de bevegelige delene.
- Dersom det finnes anordninger som skal kobles til anlegg for avtrekk og oppsamling av støv, forviss deg om at de tilkobles og brukes på riktig måte.** Bruk av slike anordninger kan redusere risikoene forbundet med støvet.
- Ikke ignorer sikkerhetsprinsippene selv om hyppig bruk av maskinen gjør deg trygg på den.** En uaktsom handling kan forårsake alvorlig skade på en brøkdell av et sekund.

- 4) **Bruk og beskyttelse av det elektriske verktøyet**
- Ikke overbelast det elektriske verktøyet. Bruk et elektrisk verktøy som passer til arbeidet.** Det elektriske verktøyet vil utføre arbeidet bedre og sikrere ved den hastigheten som det er laget for.
  - Ikke bruk det elektriske verktøyet dersom bryteren ikke kan starte eller stoppe det regelmessig.** Et elektrisk verktøy som ikke kan startes ved hjelp av bryteren er farlig og må repareres.
  - Fjern akkumulatoren fra plassen sin før du foretar en hvilken som helst justering eller skifte av tilbehør, eller innen du setter det fra deg.** Disse forebyggende sikkerhetstiltakene reduserer risikoen for at det elektriske verktøyet starter opp ved et uhell.
  - Oppbevar det elektriske verktøyet som ikke benyttes utilgjengelig for barn, og ikke la personer som ikke er kjent med det eller disse anvisningene få benytte det elektriske verktøyet.** Elektrisk verktøy er farlige i hendene på ukyndige brukere.
  - Pass på å vedlikeholde elektrisk verktøy. Kontroller at de bevegelige delene er på linje og at de beveger seg fritt, at ingen deler er ødelagt, og at det ikke er andre forhold som kan påvirke det elektriske verktøyets virkemåte.** Dersom det elektriske apparatet er skadet, må det repareres før bruk. Mange ulykker skyldes manglende vedlikehold.
  - Hold skjæreelementene nyslippede og rene.** Et egnet vedlikehold av skjæreelementene, med godt slippede blader, gjør at disse er mindre utsatt for å sette seg fast og lettere å kontrollere.
  - Bruk det elektriske redskapet og tilbehøret i samsvar med instruksjonene som følger med, og ta høyde for arbeidsforholdene og den type arbeid som skal utføres.** Bruk av et elektrisk redskap for operasjoner som forskjellig fra forutsett bruk kan forårsake farlige situasjoner.
  - Hold håndtakene tørre, rene og frie for spor etter olje og fett.** De glatte håndtakene tillater ikke sikker håndtering og kontroll av verktøyet i uventede situasjoner.
- 5) **Bruk og forhåndsregler for bruk av batteridrevde verktøy**
- Lad kun med lader spesifisert av produsenten.** En lader som er egnet for en type batterigruppe kan generere brannfare hvis den brukes ved en annen type batterigruppe.
  - Bruk elektrisk verktøy kun med spesifikke stabile batterigrupper typer.** Bruk av en annen type batterigrupper kan forårsake fare for skader og brann.
  - Når batterigruppen ikke er i bruk, må den holdes unna andre metallobjekter som binders, mynter, nøkler, spiker, skruer eller andre små metalliske ting som kan skape en kobling mellom de to terminalene.** Kortslutning ved batteriterminalene kan forårsake brannskader eller brann.
  - Hvis batteriet er i dårlig stand, kan det lette væske: unngå enhver kontakt med batteriet.** Hvis man kommer i utilsiktet kontakt med batteriet, må man umiddelbart skylle med vann. Hvis væsken kommer i kontakt med øynene, må man umiddelbart oppsøke legehjelp. Væsken som lekker fra batteriet kan forårsake hudirritasjon eller forbrenning.
  - Ikke bruk en skadet eller modifisert batteripakke eller instrument.** Skadede eller modifiserte batterier kan utvise uforutsigbar oppførsel som kan føre til brann, eksplosjon eller fare for personskade.
  - Ikke utsett en batteripakke for brann eller for høye temperaturer.** Eksponering for brann eller temperaturer over 130 °C kan forårsake eksplosjoner. MERK. Temperaturen "130 °C" kan erstattes av temperaturen "265 °F".
  - Følg alle ladeinstruksjoner og ikke lad batteriet utenfor temperaturområdet som er angitt i instruksjonene.** Feil lading eller ved temperaturer utenfor det angitte området kan skade batteriet og øke brannfaren.
- 6) **Assistanse**
- La det elektriske apparatet bli reparert av kvalifisert personell, og bruk kun originale reservedeler.** Dette gjør at det elektriske verktøyets sikkerhet opprettholdes.
  - Reparer aldri ødelagte batterier.** Vedlikehold av batteriene bør kun utføres av produsenten eller godkjente tjenesteleverandører.

## 2.2 SPESIFIKKE SIKKERHETSREGLER FOR MOTORSAGER OG ELEKTRISKE SAGER

- Hold alle deler av kroppen langt unna sagkjedet mens sager og kjedet er i funksjon. Før kjedesagen startes opp, forviss deg om at sagkjedet ikke er i kontakt med noenting.** Et øyeblikks uoppmerksomhet mens man setter kjedesagen i funksjon, kan medføre at klær eller kroppsdeler blir sittende fast i sagkjedet.

- b) **Den høyre hånden må alltid holde fatt i det bakre håndtaket og den venstre hånden i det fremre håndtaket.** Man bør aldri la hendene bytte plass når man holder i kjedesagen, da det øker risikoen for ulykker som involverer ens egen person.
- c) **Hold fast i det elektriske verktøyet kun med håndtakenes isolerte overflater ettersom sagkjedet kan komme i kontakt med skjulte ledninger.** Hvis sagkjedet kommer i kontakt med en strømlledning under spenning, kan det føre til at redskapets metalleder kommer under spenning og operatøren kan få elektrisk støt.
- d) **Ta på vernebriller og hørselvern. Det anbefales å bruke annet sikkerhetsutstyr for å beskytte hodet, hendene og føttene.** Bruk av egnede, beskyttende klær vil redusere skadene på kroppen som følge av sprut av fliser eller kontakt med sagkjedet.
- e) **Ikke bruk motorsag i et tre, stige, tak eller på ustabil støtte.** Bruk av en motorsag på denne måten kan føre til alvorlig personskade.
- f) **La alltid foten stå på et ordentlig støttepunkt, og bruk kun kjedesagen mens du står på et fast, sikkert og jevnt underlag.** Glatte eller ustabile overflater, som trapper, kan føre til tap av likevekt eller herredømme over kjedesagen.
- g) **Når man kutter av en gren som er i spenning, er det nødvendig å være oppmerksom på risikoen for tilbakeslag.** Når spenningen i treverkets fibre utløses, kan den spente grenen på sin vei tilbake ramme operatøren og/eller slynge kjedesagen slik at man mister kontroll.
- h) **Vis ekstrem forsiktighet ved kutting av busker og kratt.** De tynne materialene kan bli sittende fast i sagkjedet, og slynges i din retning og/eller få deg til å miste likevekten.
- i) **Transporter kjedesagen ved hjelp av det fremre håndtaket når den er avslått, og hold den på avstand fra kroppen. Når kjedesagen transporteres eller legges på plass, må man alltid sette dekselet på sverdet.** Ved å holde kjedesagen på korrekt måte, reduseres sannsynligheten for kontakt ved et uhell med det bevegelige sagkjedet.
- j) **Hold deg til anvisningene vedrørende smøring, kjedets spenning og for å skifte sverdet og kjedet.** Et kjede uten riktig spenning og smøring kan både bli ødelagt og øke risikoen for tilbakeslag.
- k) **Kutt kun i treverk. Ikke benytt kjedesagen til uforutsatt bruk. For eksempel: Ikke bruk kjedesagen til kutting av materialer i metall og plast, bygningsmaterialer eller andre materialer enn tre.** Bruk av kjedesagen til andre operasjoner enn de forutsatte, kan gi opphav til faresituasjoner.
- l) **Ikke forsøk å felle et tre før du forstår risikoen og hvordan du unngår dem.** Alvorlig

skade hos operatør eller tilskuere kan oppstå ved felling av et tre.

- m) **Følg alle instruksjoner for å fjerne materiale som har kilt seg fast, for oppbevaring og/eller vedlikehold av motorsagen.** Sørg for at bryteren er av og batteriet er fjernet. Alvorlig personskade kan oppstå ved uventet bruk av motorsagen mens du fjerner materiale som har kilt seg fast eller utfører vedlikehold.
- n) **Det anbefales, i hvert fall første gang du bruker motorsagen, om å kutte stokkene på en saghest.**
- o) **Det anbefales at sliping og vedlikehold av sagkjedet utføres av autoriserte service-sentre.**
- p) **Hold håndtakene tørre, rene og frie for spor etter olje og fett.** Fettete og oljete håndtak er glatte, og kan medføre tap av kontroll.

### 2.3 ÅRSAKER TIL TILBAKESLAG OG SIKKERHETSFORANORDNINGER FOR OPERATØREN:

Tilbakeslag kan forekomme når sverdets spiss eller ende kommer i berøring med en gjenstand, eller når treverket lukker seg og blokkerer sagkjedet i løpet av saging.

Kontakt med enden kan i visse tilfeller plutselig avstedkomme en motsatt reaksjon, slik at sverdet skyves oppover og bakover i retning operatøren.

Fastklemming av sagkjedet på den øvre delen av sverdet, kan få sagkjedet til å skyves hurtig bakover i retning operatøren.

Begge de nevnte reaksjonene kan medføre tap av kontroll over sagen, hvilket kan føre til alvorlige personskader. Man må ikke stole blindt på sagens innebygde sikkerhetsanordninger.

For brukeren av en kjedesag lønner det seg å ta en rekke forholdsregler for å eliminere risikoen for skader og ulykker under kuttearbeidet. Tilbakeslag er et resultat av feil bruk av verktøyet og/eller feilaktige prosedyrer eller betingelser for bruk, hvilket kan unngås ved å følge de egnede forsiktighetsreglene som er angitt i det følgende:

- a) **Hold sagen godt fast med begge hender, med tomlene og de andre fingrene rundt kjedesagens håndtak, og hold kroppen og armene i en stilling som gjør det mulig å motstå kreftene fra et tilbakeslag.** Kreftene fra et tilbakeslag kan kontrolleres av operatøren hvis man er forberedt på den muligheten. Ikke la kjedesagen starte.

**b) Ikke strekk armene for langt, og ikke kutt ovenfor skulderhøyde.** Det bidrar til å unngå ufrivillig kontakt med enden, og gir bedre kontroll med kjedesagen i uforutsette situasjoner.

**c) Bruk kun sverdguiden og kjeder som er i samsvar med produsentens spesifikasjoner.**

Hvis man skifter til sverd eller kjeder som ikke er egnede, kan det gi opphav til ødelagt kjede og/eller til tilbakeslag.

**d) Følg produsentens anvisninger for sliping og vedlikehold av kjedesagen.** En reduksjon i dybdenivået kan medføre en økning i tilbakeslagene.

#### • Teknikker for bruk av den elektriske (batteridrevne) kjedesagen

Legg alltid merke til sikkerhetsmerknadene, og bruk de kutteteknikkene som passer best til den typen arbeid som skal utføres, i samsvar med anvisningene og eksemplene som er gjengitt i bruksanvisningen.

#### • Sikker flytting av den elektriske (batteridrevne) kjedesagen

Hver gang maskinen skal flyttes eller transporteres, gjør følgende:

- slå av motoren, vent til kjedet stanser og kople maskinen fra strømmettet;
- sett på sverdværnet;
- hold fast i maskinen med kun håndtakene, og rett sverdet i motsatt retning av bevegelsesretningen.

Når man flytter maskinen med bil må man sette den slik at den ikke utgjør fare for noen og feste den godt.

#### • Tips til nybegynnere

Før du tar fatt på felle- eller kvistearbeid for første gang, er det en fordel å:

- ha gjennomgått spesiell opplæring i bruken av denne typen utstyr;
- ha nøyte lest sikkerhetsbestemmelsene og instruksjonene i denne bruksanvisningen;
- øve på vedpinner på bakken eller festet til en bukk, slik at du får nødvendig kjennskap til maskinen og de mest passende kutteteknikkene.

#### • Håndtering og korrekt bruk av elektrisk verktøy med batteri

- Pass på at apparatet er slått av før batteriet settes inn. Montering av et batteri i et påslått elektrisk apparat kan medføre uhell.
- Bruk kun batteriladere anbefalt av fabrikanten for å lade batteriene. Batteriladere er som regel spesifikke for en type batteri. Bruk med andre typer medfører brannfare.
- Bruk kun spesifikke batterier beregnet for verktøyet. Bruk av andre batterier kan medføre personskader og brannfare.

d) Hold det ubenyttede batteriet på avstand fra binders, mynter, nøkler, stifter, skruer og andre små metallgjenstander som kan kortslutte kontaktene. Kortslutning mellom batterikontaktene kan medføre antennelse eller brann.

e) Et batteri i dårlig stand kan forårsake lekkasje. Unngå kontakt med væsken. I tilfelle kontakt ved et uhell, skyll med vann. Kontakt også lege i tilfelle væsken kommer i kontakt med øynene. Væsken som lekker fra batteriet kan forårsake hudirritasjon eller forbrenning.

f) Kontroller at akkumulatoren er i god stand og at det ikke finnes tegn til skade. Ikke bruk maskinen med en skadet eller slitt akkumulator.

## 2.4 BATTERI/ BATTERILADER

### ADVARSEL

**De følgende sikkerhetsreglene kommer i tillegg til sikkerhetsforskriftene i batteriets og batteriladerens bruksanvisning.**

- Bruk kun batteriladere anbefalt av produsenten for å lade batteriene. En uegnet batterilader kan føre til elektrisk støt, overoppheting og lekkasje av batterivæske.
- Bruk kun spesifikke batterier beregnet for verktøyet. Bruk av andre batterier kan medføre personskader og brannfare.
- Hold det ubenyttede batteriet på avstand fra binders, mynter, nøkler, stifter, skruer og andre små metallgjenstander som kan kortslutte kontaktene. Kortslutning mellom batterikontaktene kan medføre antennelse eller brann.
- Bruk ikke batteriladere i omgivelser med lettantennelige damper, væsker eller på lettantennelige overflater som papir, stoff osv. Batteriladere blir varm under oppladingen, og det kan oppstå brann.
- Under transport av akkumulatorene må ikke kontaktene kobles til hverandre, og ikke bruk metallbeholderen til transporten.

## 2.5 MILJØVERN

Miljøvern må være et relevant og prioritert aspekt ved bruk av maskinen, til fordel for den siviliserte sameksistens og miljøet vi lever i.

- Unngå å forstyrre nabolaget. Bruk alltid maskinen til fornuftige tider (- ikke tidlig på morgenen, eller sent på kvelden/natten, hvor nabolaget kan forstyrres).
- Under arbeidet avgis en viss oljemengde (nødvendig for å smøre kjedet) i omgivelsene. Bruk derfor kun biologisk nedbrytbare oljer egnet for

denne typen bruk. Bruk av mineral- eller motoroljer forårsaker alvorlige miljøskader.

- Følg nøye de kommunale bestemmelsene for kasting av emballasje, defekte deler eller deler som er sterkt forurensende. Dette avfallet må ikke kastes med husholdningsavfallet, men kildesorteres og kastes i konteinerne for resirkulering.
- Følg nøye de kommunale bestemmelsene for kasting av avfallsmateriale.
- Når maskinen ikke skal brukes lenger, må den ikke kastes i naturen, men leveres inn til et innsamlingscenter i henhold til gjeldende kommunale bestemmelser.



Ikke kast elektrisk verktøy i husholdningsavfallet. I henhold til direktiv 2012/19/EU om elektrisk og elektronisk avfall, og gjeldende nasjonale lover, skal brukt elektrisk verktøy leveres inn til mottak for et øko-kompatibelt gjenbruk. Hvis de elektriske verktøyene kastes på søppelfyllingen eller graves ned i jorden, kan de giftige stoffene nå grunnvannet og komme inn i næringskjeden og være til skade både for helsen og velferden. Kontakt renholdsverket eller din forhandler for ytterligere opplysninger om avhending av produktet.



Ved endt levetid må batteriene avhendes i henhold til gjeldende miljøbestemmelser. Batteriet inneholder materialer som er farlige for folk og miljø. Batteriet må fjernes og avhendes separat ved et mottak for batterier med litiumioner.



Kildesortering av brukte produkter og emballasje tillater resirkulering og gjenbruk av materialene. Gjenbruk av resirkulerte materialer hindrer miljøforurensning og reduserer behovet for råvarer.

### 3. BLI KJENT MED MASKINEN



**ADVARSEL**  
Dette verktøyet kan forårsake hånd-arm vibrasjonssyndrom hvis det ikke brukes på riktig måte.

For å være presis, bør en beregning av eksponeringsnivået under faktiske bruksforhold også ta hensyn til alle deler av driftssyklusen, for eksempel studene når verktøyet er avskudd og når det går på tomgang, men når man faktisk ikke utfører arbeidet.

Dette kan redusere eksponeringsnivået betydelig over den totale arbeidsperioden og bidra til å minimere risikoen for eksponering for vibrasjoner og støy.

Bruk alltid skarpe meisler, bor og kniver.

Vedlikehold dette verktøyet i samsvar med disse instruksjonene og smør det godt (der dette er aktuelt).

Dersom instrumentet skal brukes regelmessig, er det lurt å bruke vibrasjons- og støyreducerende tilbehør.

Lag en arbeidsplan for å spre bruken av høyvibrasjonsverktøy over flere dager.

### 3.1 BESKRIVELSE AV MASKINEN OG BEREGNET BRUK

Maskinen består hovedsakelig av en batteridrevet motor og et sverd som overfører bevegelsen fra motoren til sagkjedet, som er den virkelige sagen.

Brukeren holder i maskinen med begge hender (en hånd på fremre håndtak og en hånd på bakre håndtak), og kan bruke hovedfunksjonene hele tiden på sikker avstand fra kutteinretningen.

#### 3.1.1 Tilsiktet bruk

Maskinen er designet og bygd til:

- for å kunne trimme og kutte høye trekroner;
- for å kunne kutte busker, stammer eller trestammer hvis diameter avhenger av sagbladet;
- for å kunne kutte kun treverk;
- bruk av kun en person.

#### 3.1.2 Feil bruk

Enhver annen bruk, som er forskjellig fra det som er nevnt ovenfor, kan vise seg å være farlig og forårsake skader hos folk og/eller ting. Feil bruk omfatter, men er ikke begrenset til, følgende:

- klipping av hekker;
- fresearbeider;
- kutte opp benker, kasser eller emballasje generelt;
- kutte opp møbler eller alt annet som kan inneholde spikere, skruer eller hva som helst annet av metall;
- utføre slaktearbeid;
- bruke maskinen til kutting av andre materialer enn tre (plastmaterialer, byggematerialer);
- bruke maskinen som vektstang til å løfte, flytte eller brette gjenstander;
- bruke maskinen låst til faste støtter;
- bruk av andre kutteinretninger enn de som er oppgitt i tabellen "Tekniske data". Fare for alvorlige skader og lesjoner;
- bruk av maskinen sammen med flere personer.

**VIKTIG** Feil bruk av maskinen fører til bortfall av garantien. Videre heves produsenten fra et-



hvert ansvar, og det er dermed brukeren som er ansvarlig for utgiftene ved sakskader, personskader eller skader på tredjepersoner.

### 3.1.3 Brukergruppe

Denne maskinen skal brukes kun av operatører som har mottatt opplæring innen styring av trær.

## 3.2 SIKKERHETSSYMBOLER

Det finnes forskjellige symboler på maskinen (Fig. 2). Symbolene skal minne operatøren om riktig fremgangsmåte for å bruke den forsiktig og ta de nødvendige forholdsreglene.

Symbolenes betydning:



**Advarsel!** Les bruksanvisningen for maskinen tas i bruk.



**Fare!** Denne maskinen kan være farlig både for deg og andre dersom den ikke brukes riktig.



**Advarsel!** Bruk hørselsvern, vernebriller og vernehjelm.



**Advarsel!** Bruk vernehansker og sklisikre vernesko!



**Fare!** Ikke utsett for regn eller fuktighet.



**Fare for tilbakeslag (kickback)!** Et tilbakeslag fører til et plutselig og ukontrollerbart rykk av maskinen i retning brukeren. Arbeid alltid på en sikker måte. Bruk kjede utstyrt med sikkerhetsledd som begrenser tilbakeslaget.



**Advarsel!** Grip aldri fatt i maskinen med kun en hånd! Grip godt fatt i maskinen med begge hender for å kunne kontrollere maskinen og redusere risikoen for tilbakeslag.



**Advarsel!** Se den tilhørende håndboken når det gjelder batteriet og batteriladeren.

**VIKTIG** Klistremerker som er ødelagt eller uleselig må byttes ut. Be om nye klistremerker hos et autorisert servicesenter.

## 3.3 HOVEDKOMPONENTER

Maskinen består av følgende hoveddeler med følgende funksjoner (Fig. 1):

- A. Motor:** driver klippeinnretningens bevegelse.
- B. Fremre håndtak:** støttehåndtak plassert fremme på motorsagen. Hold i dette håndtaket med venstre hånd.
- C. Bakre håndtak:** støttehåndtak plassert bak på motorsagen. Hold i dette håndtaket med høyre hånd. Hovedkontrollene for akselerasjon.
- D. Fremre håndvern:** Verneinnretning mellom det fremre håndtaket og sagkjedet som beskytter hånden mot skader hvis den glir av håndtaket. Dette vernet aktiverer kjedets bremse.
- E. Sverd:** støtter og skyver sagkjedet.
- F. Sagkjede:** Kutteelement bestående av ledd med små knivblader kalt "tenner", og sidekoblinger som holdes sammen av nagler.
- G. Sperrestift:** Sikkerhetsinnretning som hindrer ukontrollerte bevegelser av sagkjedet hvis det ødelegges eller slakkes.
- H. Krok:** installert foran sverdet monteringspunkt og fungerer som en dreietapp i kontakt med et tre eller en stamme.
- I. Hurtigspenningsring for kjedet:** (hvis installert).
- J. Sverdvern:** Dekker kjedesagen på sverdet ved håndtering, transport og lagring av maskinen.
- K. Batteri** (dersom det ikke følger med maskinen, se avsn. 15.1 "tilbehør på etterspørsel): enhet som gir strøm til verktøyet. Egenskapene og bruksreglene er beskrevet i en egen bruksanvisning.
- L. Batterilader** (dersom det ikke følger med maskinen, se avsn. 15.2 "tilbehør på etterspørsel): enhet til bruk for lading av batteriet.
- M. Endebeskyttelse:** anti kickback enhet
- N. Batterirommet:** sted der batteriet skal settes inn i maskinen.
- O. Mutter og festeknott**

### 3.4 IDENTIFIKASJONSETIKETT

Identifikasjonsetiketten oppgir følgende opplysninger (Fig. 2):

1. Lydeffektnivå
2. CE-merke
3. Produksjonsår/måned
4. Type maskin
5. Matespenning
6. Serienummer
7. Produsentens navn og adresse
8. Artikkelnnummer
9. Sverdlengde
10. Produktbeskrivelse

Skriv ned maskinens identifikasjonsnumre i feltene på etiketten på baksiden av bokomslaget.

**VIKTIG** Opplysningene på produktets identifikasjonsetikett må oppgis ved henvendelse til et autorisert verksted.

## 4. MONTERING

**⚠ Sikkerhetsbestemmelsene som skal følges er beskrevet i kap. 2. Disse bestemmelsene må nøye overholdes for å unngå alvorlige risikoer eller farer.**

Av hensyn til oppbevaring og transport er noen av maskinens deler ikke montert i fabrikken, men må monteres av kunden i henhold til instruksjonene, etter å ha fjernet emballasjen.

**⚠ Utpakking og fullføring av monteringen må foretas på en jevn og solid overflate, med god nok plass til å flytte maskinen og emballasjen. Bruk alltid egnet utstyr. Bruk ikke maskinen før alle indikasjoner i avsnittet "MONTERING" har blitt fullført.**

### 4.1 DELER TIL MONTERINGEN

I emballasjen finnes delene for monteringen som står oppført på listen under:

Sverd utstyrt med sverdsikring
Sagkjede
Nøkkel (hvis installert)
Dokumentasjon

#### 4.1.1 Utpakking

1. Åpne emballasjen forsiktig og pass på at ingen av delene forsvinner.

2. Les dokumentasjonen som finnes i esken, også bruksanvisningen.
3. Ta alle deler som ikke er montert ut av esken.
4. Ta maskinen ut av esken.
5. Kast esken og emballasjen i henhold til gjeldende bestemmelser.

### 4.2 MONTERING AV SVERDET OG SAGKJEDET

**⚠ Bruk alltid kraftige arbeidshansker ved håndtering av sverdet og kjedet. Vær veldig forsiktig ved monteringen av sverdet og kjedet for å unngå å sette maskinens sikkerhet og effektivitet i fare. Kontakt forhandleren ved tvil.**

**⚠ Utfør alle oppgavene etter å ha tatt ut batteriet.**

**⚠ Før man monterer sverdet må man forsikre seg om at kjedebremsen ikke står på (par. 5.4).**

1. Bruk skrunøkkel som følger med, skru av mutteren eller vri feste knotten (Fig. 3.A) og fjern dekslet ved kjedet (Fig. 3.B) å komme til drivpinjongen og til sverdet sete.
2. Monter sverdet (Fig. 4.A) ved å sette inn pinjongen (Fig. 4.B) i rennen (Fig. 4.C) og skyv den mot den bakre delen av maskinkroppen.
3. Kontroller at pluggen ved kjedestrammeren (Fig. 4.D) er korrekt plassert i det passende hullet på sverdet; i motsatt tilfelle, må man skru med et skrujern på kjedestrammerens skrue (Fig. 4.E), helt til pluggen er skrudd helt inn. (hvis installert).
4. Sett maskinen på skrått for å gjøre det lettere og sette på kjedet rundt pinjongen (Fig. 5).
5. Monter kjedet (Fig. 6.A) rundt drivpinjongen (Fig. 6.B) og langs guidene på sverdet (Fig. 6.C), mens man er oppmerksom på forflytelsesretningen.



Kjedets bevegelsesretning

6. Hvis sverdet tupp er utstyrt med et vinkeldrev, pass på at kjedets ledd føres riktig inn i mellomrommene på drevet (Fig. 7).
7. Monter dekslet på nytt (Fig. 8.A), uten å skru mutteren og knotten helt inn (Fig. 8.B).
8. Skru på skruen ved kjedestrammeren eller på ringen (Fig. 9.A) helt til man oppnår riktig spenning av kjedet (Fig. 10) (avsn. 6.1.3).
9. Hold stangen løftet, og stram dekslets mutrer helt til med nøkkelen som følger med eller knotten (Fig. 11.A).

## 5. KONTROLLKOMMANDOER

### 5.1 GASS SPAK

Gjør det mulig å sette kjedet i drift. Bruk av gasspaken (Fig. 12.A) er kun mulig etter å ha trykket på gasspakens låsebryter (Fig. 12.B).

Klippeinnretningen vil automatisk stoppe når man slipper opp gasspaken.

### 5.2 KNAPP FOR GASSPAKENS LÅSEBRYTER

Gasspakens låsebryter (Fig. 12.B) gjør det mulig å bruke gasspaken (Fig. 12.A).

### 5.3 KJEDEBREMS

Det er en sikkerhetsbremse som låser kjedets bevegelse ved tilbakeslag under arbeidet. Tilbakeslagene skjer som følge av en uvanlig berøring av sverdetets tupp, med en voldsom bevegelse oppover som gjør at hånden slår mot det fremre vernet (Fig. 1.D).

For å koble ut kjedebremsen må den utløses manuelt.



Kjedebrems innkoblet. Dette oppnås når fremre håndvern skyves helt fremover.



Kjedebrems utkoblet. Dette oppnås når fremre håndvern trekkes bakover, mot maskinen, helt til det høres et klikk.

**⚠ Ikke bruk maskinen hvis ikke kjedebremsen fungerer riktig. Kontakt forhandleren for nødvendige kontroller.**

## 6. BRUK AV MASKINEN

**⚠ Sikkerhetsbestemmelsene som skal følges er beskrevet i kap. 2. Disse bestemmelsene må nøye overholdes for å unngå alvorlige risikoer eller farer.**

**VIKTIG** Se egne bruksanvisninger for instruksjoner om motoren og batteriet (hvis finnes).

## 6.1 FORBEREDENDE OPERASJONER

Før arbeidet starter er det nødvendig å foreta en rekke kontroller og oppgaver for å være sikker på at arbeidet kan skje effektivt på sikreste måte.

### 6.1.1 Kontroll av batteriet

Kjøp et batteri som er best egnet for arbeidet som skal utføres, og lad det helt opp, som forklart i batteriets bruksanvisning.

Se tabellen "Tekniske data" for godkjente batterier for denne maskinen.

- Før hver bruk:
  - Kontroller batteriets lading som beskrevet i batteriets bruksanvisning.

### 6.1.2 Etterfylling av smøreolje for kjedet

Etterfyll smøreolje for kjedet før maskinen tas i bruk. For fremgangsmåte og forholdsreglene for fylling av olje, se avsn. 7.3.

### 6.1.3 Kontroll av kjedets stramming

**⚠ Utfør alle oppgavene med avslått motor.**

**⚠ Bruk kraftige arbeidshansker.**

Kontroller kjedets stramming. Strammingen er korrekt når leddene som det dras i ikke går ut av sporet når man griper fatt i kjedet midt på sverdet (Fig. 10).

For å justere kjedets stramming:

1. løsne dekslets mutrer med nøkkelen som følger med eller med knotten (Fig. 3.A);
2. skru på skruen ved kjedestrammeren eller på ringen (Fig. 9.A) helt til man oppnår riktig spenning av kjedet;



3. Hold stangen løftet, og stram dekslets mutrer helt til med nøkkelen som følger med eller knotten (Fig. 11.A).

**⚠ Ikke arbeid med slakket kjede for dermed å unngå faresituasjoner hvis kjedet skulle komme ut av sporet på sverdet.**

**VIKTIG** Under den første bruksperioden (eller etter bytte av kjedet) må denne kontrollen utføres oftere på grunn av innkjøringen.

## 6.2 SIKKERHETSKONTROLLER

Utfør følgende sikkerhetskontroller og kontroller at resultatene stemmer med tabellene.

**⚠ En sikkerhetskontroll skal alltid gjennomføres før bruk.**

**⚠ Utfør alltid en daglig inspeksjon av maskinen før bruk, etter et fall eller etter andre støt for å se om det forekommer skader eller betydelige defekter.**

### 6.2.1 Generell sikkerhetskontroll

Tema	Resultat
Håndtak og vern	Ren, tørr, uten spor av olje eller fett, festet på riktig måte og godt festet til maskinen.
Skruer på maskinen og knivbladet.	Godt festet (ikke løsnet).
Kjøleluftpassasjer	Ikke tilstoppet
Sverd	Riktig montert.
Kjede	Slipt, ikke skadet eller slitt, riktig montert og strammet.
Vern	Hele, ikke ødelagte.
Batteri	Ingen skade på forpakningen, ingen væskelekkasje.
Maskin	Ingen tegn til skader eller slitasje.
Gasspak, sikkerhetsbryter	Må beveges fritt og utvunget
Teststart	Ingen unormal vibrasjon Ingen unormal lyd

### 6.2.2 Funksjonstest av maskinen

Handling	Resultat
Sett inn batteriet i setet (avsn. 7.2.3) og aktiver gasspaken (Fig. 12.A) (uten å trykke på låseknappen (Fig. 12.B)).	Gasspaken må forbli låst.
Sett på gasspakens sikkerhetsspake (Fig. 12.B) og gasspaken (Fig. 12.A).	Spakene må beveges fritt og utvunget. Kjedet beveger seg.

Slipp opp gasspaken (Fig. 12.A) eller trykk på låseknappen (Fig. 12.B).	Spaken går automatisk og raskt tilbake til nøytral posisjon. Kjedet må stoppe.
<b>KONTROLL AV KJEDEBREMSEN</b> 1. Start maskinen (avsn. 6.3). 2. Grip godt fatt i håndtakene med begge hender. 3. Beveg gasspaken for å holde kjedet i bevegelse. Skyv fremre håndvern fremover med baksiden av venstre hånd (avsn. 5.3).	3. Kjedet må stoppe umiddelbart. Slipp gasspaken når kjedet har stoppet, og koble ut kjedebremsen (avsn. 5.3).

**⚠ Hvis noen av resultatene avviker fra det som er angitt i tabellene, må du ikke bruke maskinen! Kontakt et servicesenter for nødvendige kontroller og reparasjon.**

### 6.3 START

1. Ta av sverdvernet (Fig. 1.J).
2. Pass på at sverdet og kjedet ikke berører bakken eller andre gjenstander.
3. Sett batteriet riktig inn i setet (Fig. 13.K) (avsn. 7.2.3).
4. Koble fra kjedebremsen (avsn. 5.3).
5. Sett på gasspakens sikkerhetsspake (Fig. 12.B), og gasspaken. (Fig. 12.A).

### 6.4 ARBEID

Før du tar fatt på felle- eller kvistearbeid for første gang, er det en fordel å:

- ha gjennomgått spesiell opplæring i bruken av denne typen utstyr;
- ha nøye lest sikkerhetsbestemmelsene og instruksjonene i denne bruksanvisningen;
- øve på vedpinner på bakken eller festet til en bukk, slik at du får nødvendig kjennskap til maskinen og de mest passende kutteteknikkene.

Før å kjøre maskinen går du frem på følgende måte:

- Koble alltid fra kjedebremsen før bruk av gasspaken.
- Hold godt fast i maskinen med begge hender (venstre hånd på fremre håndtak og høyre hånd på bakre håndtak, uavhengig av om brukeren er venstrehendt).

 **Stopp maskinen umiddelbart hvis kjedet blokkeres under arbeidet.**

**MERK** Under bruk er batteriet beskyttet mot total utlading med en verneinnretning som slår av maskinen og stopper funksjonen.

**MERK** Hvis motorsagen slutter å virke mens du skjærer, vent 15 minutter til maskinen har kjølt seg ned, og start den deretter på nytt

#### 6.4.1 Kontroller som skal utføres under arbeidet

##### 6.4.1.a Kontroll av kjedets stramming

Under arbeidet utsettes kjedet for en gradvis forlengelse, derfor er det nødvendig å kontrollere dets spenning ofte (avsn. 6.1.3).

##### 6.4.1.b Kontroll av oljetilførselen

**VIKTIG** Ikke bruk maskinen uten at den er smurt!

 **Pass på at sverdet og kjedet er skikkelig plassert når oljetilførselen kontrolleres.**

Start motoren (avsn. 6.3) og kontroller om kjedets olje tilføres som vist på (Fig. 14).

## 6.5 SKOGSARBEID

### 6.5.1 Kvisting av et tre

 **Pass på at området hvor grenene faller er ryddet.**

1. Plasser deg på motsatt side i forhold til grenen som skal kuttes.
2. Begynn med de nederste grenene og fortsett kuttingen oppover.
3. Utfør det første kuttet nedenfra og opp (Fig. 15.A). Gjør ferdig kvistingen ved å kutte ovenfra og ned, slik som indikert på (Fig. 15.B).

### 6.5.2 Felling av et tre

**VIKTIG** Når to eller flere personer utfører kutting og felling samtidig, bør disse oppgavene utføres på adskilte områder med en avstand som er minst 2,5 ganger høyden til treet som skal felles. Ikke fell trær hvis det kan sette personer i fare,

hvis tærne kan treffe kraftledninger eller forårsake materielle skader. Hvis et tre kommer i kontakt med en kraftledning, bør dette straks meddeles kraftselskapet.

Før fellingen:

- Det er nødvendig å ta i betraktning treet naturlige helling, se etter hvor grenene er størst og merke seg vindretningen for å vurdere hvordan treet vil falle.
- Fjern urenheter, steiner, bark, spiker, metallbiter og tråder fra treet.
- Rydd området rundt treet og forviss deg om at føttene dine står stødig.
- tilrettelegg for rømningsveier, frie for hindringer: rømningsveiene må være tilrettelagt ved cirka 45° i motsatt retning fra hvor treet faller (Fig. 16) og må gjøre det mulig for operatøren å komme seg i sikkerhet, ved en avstand 2,5 ganger høyden på treet som skal felles;
- Stå i en posisjon som ligger høyere enn terrenget hvor det er sannsynlig at treet vil falle eller rulle etter fellingen.

#### • Hakk nederst

1. Still deg til høyre for treet, bak motorsagen.
2. Lag et vannrett hakk i 1/3 av treet diameter vinkelrett på fallretningen (Fig. 17.A).

#### • Fellende kutt bakfra

1. Utfør det fellende kuttet bakfra ved en høyde som er minst 5 cm over det vannrette hakket (Fig. 18.B).
2. Utfør det fellende kuttet bakfra, slik at det er nok treverk igjen til å fungere som hengsel (Fig. 18.C). Dette hengselet av tre hindrer at treet roterer eller faller i feil retning. Ikke kutt tvers over hengselet.
3. Uten å ta ut sverdet, reduser gradvis oppholdets størrelse helt til treet faller.
4. Ved en minste risiko for at treet ikke faller i ønsket retning, eller at det beveger seg i motsatt retning og bøyer sagkjedet, må kuttingen avbrytes før det fellende kuttet bakfra fullføres. Bruk kiler av tre, plast eller aluminium (Fig. 19.D) for å åpne kuttet. Bruk en hammer og dunk på kilene, og la treet falle i ønsket retning.
5. Når et tre begynner å falle, må man dra motosegen bakover og stoppe den (avsn. 6.6), sette den på bakken og deretter følge den forutsette rømningsveien. Det er nødvendig å være oppmerksom på grener som er falt ned, og passe på hvor du setter føttene.

### 6.5.3 Kviste grenene til et tre

Det å kviste innebærer å fjerne grenene fra et tre som er falt ned.

 **Vær oppmerksom på hvordan grenene ligger mot bakken samt på muligheten for at disse er i spenning, hvilken retning grenen kan ta under kuttingen og treets mulige ustabilitet etter at grenen er kuttet av.**

Når man kvister er det nødvendig å la de største, nedre grenene være, som støtter stammen på bakken.

Kutt av de minste grenene med kun ett kutt (Fig. 20.A).

Grener som er i spenning bør kuttes nedenfra og oppover for å unngå at kjedesagen bøyes (Fig. 20.B).

### 6.5.4 Deling av en stamme

Det å dele innebærer at man kutter lengden på en stamme.

Det er viktig å stå stødig på bakken og med kroppsvekten fordelt på begge føttene. Hvis det er mulig, er det en fordel å heve og holde oppe stammen ved hjelp av grener, stubber eller tømmerstokker.

Deling av stammer er lettere takket være kroken (Fig. 1.H):

1. sett kroken i stammen, la maskinen dreie rundt kroken slik at den foretar en buebevegelse og sverdet trenger inn i treet (Fig. 21);
2. gjenta flere ganger, og flytt om nødvendig krokens støttepunkt.

#### • Stamme som ligger på bakken

Når stammen ligger nede i hele sin lengde, kuttes den ovenfra (deling ovenfra) (Fig. 22.A).

- Kutt helt til omtrent halve diameteren, snu deretter stammen og fullfør kuttingen fra den andre siden.

#### • Stamme som kun støtter på den ene enden

Når stammen kun støtter på den ene enden:

- Kutt 1/3 av diameteren fra undersiden (deling nedenfor) (Fig. 23.A);
- deretter er det nødvendig å foreta det endelige kuttet, slik at det øvre snittet møter det nedre (Fig. 23.B).

#### • Stamme som støtter i begge endene

Når stammen støtter i begge endene:

- kutt 1/3 av diameteren fra oversiden (deling ovenfra) (Fig. 24.A);
- deretter er det nødvendig å foreta det endelige kuttet, slik at det nedre snittet (2/3) møter det øvre (Fig. 24.B).

#### • Stamme i skråning

Stå alltid på oppsiden ved deling av en stamme i en skråning (Fig. 25).

Under bruk, for å beholde kontrollen når kuttet nesten er fullført, må kuttekräften reduseres uten at du slipper maskinens håndtak. Unngå at maskinen kommer i kontakt med bakken.

### 6.6 STOPP

Gjør følgende for å stoppe maskinen:

1. Slipp opp gasspaken (Fig. 12.A).

 **Etter at gasspaken er sluppet tar det noen sekunder før sagkjedet stopper.**

Stopp alltid maskinen:

- når du flytter maskinen fra et arbeidsområde til et annet.

 **For å unngå utilsiktet start må aldri fingeren holdes på bryteren under flytting.**

### 6.7 ETTER BRUK

1. Trykk på låseknappen på maskinens batteri (Fig. 26.A), og ta ut batteriet fra batterihuset (Fig. 26.K) og lad det (avsn. 7.2.2);
2. monter sverdsikringen (Fig. 1.J);
3. la motoren kjøle seg ned før maskinen settes bort til oppbevaring;
4. løsne festemutteren på stangen eller knotten for å redusere kjedets stramming (avsn. 6.1.3);
5. rengjør maskinen nøye for støv og rester, og fjern spor av sagflis eller olje fra kjedet (avsn. 7.4);
6. Kontroller at ingen deler har løsnet eller er skadet. Bytt eventuelt ut ødelagte deler, og stram eventuelt til skruer og bolter som har løsnet.

**VIKTIG** Fjern alltid batteriet (avsn. 7.2.2) og monter knivbladsikringen hver gang maskinen ikke skal benyttes eller etterlates uten tilsyn.

## 7. ORDINÆRT VEDLIKEHOLD

### 7.1 GENERELT

**⚠** *Sikkerhetsbestemmelsene som skal følges er beskrevet i kap. 2. Disse bestemmelsene må nøye overholdes for å unngå alvorlige risikoer eller farer.*

**⚠** *Før kontroll, rengjøring eller vedlikehold/innstilling av maskinen:*

- **Stopp maskinen og skru av motoren;**
  - **Vent til kjedet stopper;**
  - **Ta ut batteriet;**
  - **Sett på sverdvernet, unntatt ved inngrep på sverdet eller kjedet.**
  - **Vent til motoren er tilstrekkelig avkjølt;**
  - **Les gjennom instruksjonene;**
  - **Bruk egnede klær, arbeidshansker og vernebriller;**
- Hyppighet og type vedlikeholdsinngrep er oppgitt i "Vedlikeholdstabell". Tabellen vil hjelpe deg med å holde din maskin effektiv og sikker. I tabellen angis de viktigste inngrepene og hvor ofte de skal utføres. Foreta operasjonen i samsvar med det aktuelle intervallet.
- Bruk av reservedeler og tilbehør som ikke er originale og/eller som ikke er riktig montert, kan ha negativ påvirkning på maskinens funksjon og sikkerhet. Produsenten fraskriver seg ethvert ansvar ved skader, ulykker eller lesjoner som skyldes ovennevnte produkter.
- Originale reservedeler leveres av serviceverksteder og autoriserte forhandlere.

**VIKTIG** *Alt vedlikeholds- og justeringsarbeid som ikke er beskrevet i denne bruksanvisningen skal foretas av din forhandler eller et spesialverksted.*

### 7.2 BATTERI

#### 7.2.1 Batteriets autonomi

Batteriets autonomi avhenger av:

- a. miljøfaktorer som fører til økt energiforbruk:
  - kutting av tre og grener som er altfor store.
- b. brukernes oppførsel, som bør unngås:
  - å slå sagen ofte på og av under arbeidet;
  - uegnet klippeteknikk i forhold til arbeidet som skal utføres (avsn. 6.5).

Gjør følgende for å optimere batteriets autonomi:

- kutt treet når det er tørt;

- bruk en teknikk som er egnet for arbeidet som skal utføres.

Gjør følgende hvis du ønsker å bruke maskinen til lenger arbeidsøker enn hva som er mulig for et standardbatteri:

- kjøp et andre standardbatteri slik at du umiddelbart kan bytte ut det utladete batteriet uten å måtte avbryte arbeidet;

#### 7.2.2 Fjerning og opplading av batteriet

1. Trykk på blokkeringsknappene plassert på batteriet (Fig. 26.A) og fjern batteriet (Fig. 26.K);
2. Sett inn batteriet i batteriladeren og koble batteriladeren til en stikkontakt med spenning som oppgitt på typeskiltet (Fig. 27).
3. Lad batteriet helt som forklart i batteriets/batteriladerens bruksanvisning.

**MERK** *Batteriet har et vern som hindrer lading hvis romtemperaturen ikke er mellom 4~40 °C.*

**MERK** *Batteriet kan lades når som helst, også delvis, uten fare for at det skades.*

#### 7.2.3 Tilbakemontering av batteriet på maskinen

Når ladingen er fullført:

1. Fjern batteriet fra huset i batteriladeren (unngå å holde det oppladet i lang tid etter opplading) og koble batteriladeren fra strømmettet (Fig. 28);
2. Sett inn batteriet på plass i maskinen (Fig. 13.K);
3. skyv batteriet helt inn til man hører et "klikk" som låser det fast og sikrer elektrisk kontakt.

### 7.3 ETTERFYLLING AV KJEDETS OLJETANK

**MERK** *I nærheten av korken på blandetankklokket (Fig. 29.A) finnes følgende symbol:*

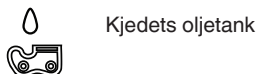

Kjedets oljetank

**VIKTIG** *Bruk kun spesialolje eller klebrig olje for motorsager. Ikke bruk olje som inneholder for å unngå tilstopping av filteret i tanken og for å unngå å gjøre uopprettelig skade på oljepumpen.*

Bruk av olje av god kvalitet er av største betydning for å oppnå effektiv smøring av skjærelementene. Brukt olje eller olje av lav kvalitet forhindrer smøringen og reduserer kjedets og sverdets levetid.

**VIKTIG** *Start aldri sagkjedet uten at det er nok olje, fordi det kan skade motorsagen og sette sikkerheten i fare.*

Bruk peilepinnen og kontroller motorsagens oljenivå (Fig. 29.B).

Gjør følgende for å etterfylle hvis oljenivået er lavt:

1. Skru ut og fjern hetten (Fig. 29.A) fra oljetanken.
2. Fyll tanken med olje. Kontroller nivået med indikatoren (Fig. 29.B).
3. Pass på at det ikke kommer skitt inn i oljetanken under etterfyllingen.
4. Sett på og skru fast tankklokken.

## 7.4 RENGJØRING

### 7.4.1 Rengjøring av maskinen og motoren

Rengjør maskinen nøye for støv og skitt hver gang den har vært i bruk.

- Hold maskinen, spesielt motoren, fri for løv, grener eller overflødig fett for å redusere risikoen for brann.
- Rengjør alltid maskinen etter bruk med en ren klut fuktet med nøytralt rengjøringsmiddel.
- Fjern alle spor av fuktighet med en ren og myk klut. På lang sikt kan fuktighet forårsake elektrisk støt.
- Ikke bruk aggressive rengjøringsmidler eller løsemidler for å rengjøre plastdelene eller håndtakene.
- Ikke bruk vannsprut, og unngå å væte motoren og elektriske deler.
- For å unngå overoppheting og skader på motoren eller batteriet må grillene på kjøleluftinntaket alltid holdes rene og frie for skitt.

### 7.4.2 Rengjøring av kjedet

Fjern alle spor av sagflis eller oljerester fra kjedet etter hver bruk.

Demonter kjedet hvis det er veldig tilsølt eller ved harpiksdannelse. La det ligge et par timer i en beholder med spesialrensemiddel. Skyll det deretter med rent vann og behandle det med en egnet spray mot rust, innen det settes på maskinen igjen.

## 7.5 TAPP FOR BLOKKERING AV KJEDET

Kontroller standen ved tappen for blokkering av kjedet før hver bruk (Fig. 1.G) og se til gjenoppretting i tilfelle den er ødelagt.

## 7.6 SMØREHULL PÅ MASKINEN OG SVERDET

Før hver daglige bruk, fjern dekselet (avsn. 4.2), demonter sverdet og kontroller at maskinens smørehull (Fig. 30.A) og ved sverdet (Fig. 30.B) ikke er tettet til.

## 7.7 FESTESKRUER OG -MUTRER

- Hold bolter, skruer og mutrer trukket godt til, for å være sikker på at maskinen alltid er sikkert å bruke.
- Kontroller jevnlig at håndtaket er festet skikkelig.

## 8. EKSTRAORDINÆRT VEDLIKEHOLD

### 8.1 KJEDEDREV

Kontroller ofte drevets tilstand hos forhandleren, og bytt det ut når slitasjen overstiger de akseptable grensene.

 **Et nytt kjede må ikke monteres sammen med et slitt drev, eller omvendt.**

### 8.2 VEDLIKEHOLD AV SAGKJEDET

 **Med hensyn til sikkerhet og effektivitet er det veldig viktig at kutteinnretningene er godt slipte.**

 **Bruk alltid kraftige arbeidshansker ved håndtering av sverdet og kjedet.**

Sagkjedet må slipes i følgende situasjoner:

- Sagflisen ligner støv.
- Det kreves større kraft for å kutte.
- Kuttet er ikke rettlinjert.
- Vibrasjonene øker.

 **Hvis sagkjedet ikke er godt nok slipt, øker risikoen for tilbakeslag (kickback).**

**VIKTIG** *Hvis sagkjedet slipes ved et spesialverksted, utføres det med bestemte apparater som sliper det ned så lite som mulig, og som garanterer en jevn sliping av alle eggene.*

#### 8.2.1 Bytte av sagkjedet

Kjedet må byttes ut når:

- eggens lengde er 5 mm eller mindre;
- leddenes dødgang på naglene er overdreven;
- kuttehastigheten er treg og gjentatt sliping ikke øker kuttehastigheten. sagkjedet er slitt.



**VIKTIG** Etter at sagkjedet er byttet ut må strammingen av sagkjedet kontrolleres oftere på grunn av kjedets innkjøring.

### 8.3 VEDLIKEHOLD AV SVERDET

**MERK** Alle inngrep på sverdet krever spesifikk kompetanse og egnede redskaper. Av sikkerhetsmessige årsaker anbefales det derfor å kontakte forhandleren.

Vend om sverdet med jevne mellomrom for å unngå en ujevn slitasje.

For å holde sverdet i effektiv stand er det nødvendig å:

1. smøre vinkeldrevets lager med den bestemte sprøyten (avhengig av modell);
2. rengjøre sverdets spor med den bestemte skrapen (følger ikke med) (Fig. 31.A);
3. rengjøre smørehullene (Fig. 31.B);
4. bruke en flat fil og fjerne ujevnheter fra sidene, og utligne eventuelle nivåforskjeller mellom sporene.

#### 8.3.1 Bytte av sverdet

Sverdet må byttes ut når:

- sporets dybde er mindre enn høyden på leddene (som aldri må berøre bunnen),
- den indre veggen i sporet er så slitt at kjedet bøyes til siden.

## 9. LAGRING

### 9.1 LAGRING AV MASKINEN

Når maskinen skal lagres:

1. Ta ut batteriet og sett det på lading.
2. Sett på sverdvernet;
3. Vent til motoren er tilstrekkelig avkjølt.
4. Foreta rengjøring (avsn. 7.4).
5. Kontroller at ingen deler har løsnet eller er skadet. Bytt eventuelt ut ødelagte komponenter, stram skruer eller bolter som har løsnet eller kontakt et autorisert servicesenter.
6. Maskinen må lagres:
  - på et tørt sted;
  - beskyttet mot dårlig vær;
  - utilgjengelig for barn;
  - pass på å fjerne nøkler eller redskaper brukt til vedlikeholdet;
  - ved en omgivelsestemperatur mellom -20°C og 85°C.

## 9.2 LAGRING AV BATTERIET

Batteriet må oppbevares i lukkede og fuktighetsfrie omgivelser, ved en temperatur mellom:

- 0°C - 60°C i 1 måned
- 0°C - 45°C i 3 måneder
- 0°C - 25°C i 1 år

**MERK** Ved lange perioder uten bruk må batteriet lades hver 2. måned for å forlenge levetiden.

## 10. FLYTTING OG TRANSPORT

Gjør følgende hver gang maskinen skal flyttes, løftes, transporteres eller skråstilles:

- Stopp maskinen;
- Vent til kjedet stopper;
- Ta ut batteriet og sett det til lading;
- Sett på sverdvernet;
- Vent til motoren er tilstrekkelig avkjølt;
- Bruk kraftige arbeidshansker;
- Hold fast i maskinen med kun håndtakene, og rett sverdet i motsatt retning av bevegelsesretningen.

Gjør følgende ved transport av maskinen på et kjøretøy:

- fest maskinen skikkelig med tau eller festestropper under transporten;
- plasser maskinen slik at den ikke utgjør en fare for noen.

## 11. SERVICE OG REPARASJONER

Denne bruksanvisningen gir alle nødvendige indikasjoner for å kjøre maskinen, samt informasjon om korrekt vedlikehold som kan utføres av brukeren. Alle vedlikeholds- og justeringsoppgaver som ikke er beskrevet i bruksanvisningen, må foretas hos forhandleren eller ved et spesialverksted som har den kompetansen og det utstyret som kreves for å utføre arbeidet riktig. På denne måten opprettholdes maskinens opprinnelige sikkerhets- og driftsnivå.

Inngrep utført ved uegnede verksteder eller av ukvalifiserte personer, fører til bortfall av garantien og hever produsenten for enhver forpliktelse og ethvert ansvar.

- Kun autoriserte servicesenter kan utføre reparasjoner og vedlikehold i garantitiden.
- Autoriserte serviceverksteder bruker utelukkende originale reservedeler. Originale reservedeler og tilbehør har blitt utviklet spesifikt for disse maskinene.
- Uoriginale reservedeler og tilbehør er ikke godkjent, og bruk av uoriginale deler og tilbehør gjør at garantien utgår.

- Det anbefales å levere maskinen inn til et autorisert serviceverksted for vedlikehold, assistanse og kontroll av sikkerhetsinnretningene en gang i året.

## 12. HVA SOM DEKKES AV GARANTIE

Garantien dekker alle material- og fabrikkasjonsfeil. Brukeren må nøye følge alle vedlagte instruksjoner. Garantien dekker ikke feil som skyldes:

- Manglende kjennskap til vedlagt dokumentasjon.
- Uforsiktighet.

- Feil eller upassende bruk og montering.
- Bruk av uoriginale reservedeler.
- Bruk av utstyr som ikke følger med, eller som ikke er godkjent av produsenten.

Dessuten dekker garantien ikke:

- Normal slitasje av forbruksmaterialer som kutteinnretninger og sikkerhetsbolter.
- Normal slitasje.

Kjøperen er beskyttet av gjeldende lover. Kjøperens lovfestede rettigheter kan ikke på noen måte begrenses av denne garantien.

## 13. VEDLIKEHOLDSTABELL

Inngrep	Hyppighet		Avsnitt
	Første gang	Deretter hver	
<b>MASKIN</b>			
Kontroll av alle fester	-	Før hver bruk	7.7
Sikkerhetskontroller / Kontroll av betjeningsutstyr	-	Før hver bruk	6.2
Kontroll av kjedets sperrestift	-	Før hver bruk	7.5
Generell rengjøring og kontroll	-	Etter hver bruk	7.4
Rengjøring av kjedet	-	Etter hver bruk	7.4.2.
Kontroll av smørehullene på maskinen og sverdet	-	Før hver bruk	7.6
Kontroll av kjededrevet	-	En gang i måneden	8.1 *
Vedlikehold av kjedet	-	-	8.2 *
Vedlikehold av sverdet	-	-	8.3
Etterfylling av kjedeolje	-	Før hver bruk	7.3

\* Inngrep som må utføres av forhandleren eller ved et autorisert servicesenter

## 14. FEILSØKING

PROBLEM	MULIG ÅRSÅK	LØSNING
1. Ved å aktivere gasskontrollspaken og låseknappen starter ikke maskinen.	Batteriet mangler eller er ikke satt riktig inn	Forsikre deg om at batteriet er korrekt satt på plass (avsn. 7.2.3).
	Batteriet er utladet	Kontroller ladestatus og lad opp batteriet (avsn. 7.2.2).
	Ødelagt maskin	Ikke bruk maskinen, ta ut batteriet og ta kontakt med et Servicesenter.

2. Motoren stopper under arbeidet.	Batteriet er ikke satt riktig inn.	Forsikre deg om at batteriet er korrekt satt på plass (avsn. 7.2.3).
	Batteriet er utladet	Kontroller ladestatus og lad opp batteriet (avsn. 7.2.2).
	Ødelagt maskin	Ikke bruk maskinen, ta ut batteriet og ta kontakt med et Servicesenter.
	motorvernet kobles inn	vent 15 minutter til maskinen har kjølt seg ned og start den så på nytt
3. Kjedet beveger seg ikke når det er trykket på gasspakens låsebryter og gasspaken beveges.	Kjedet er strammet for mye.	Stram kjedet på nytt (avsn. 6.1.3).
	Problemer med sverdet og kjedet.	Kontroller at kjedet dreier fritt og at sverdets spor ikke er deformert (avsn. 8.2, 8.3).
	Maskin ødelagt.	Ikke bruk maskinen. Stopp maskinen med en gang, ta ut batteriet og kontakt et servicesenter.
4. Kjedet i enden av sverdet overopphetes og avgir røyk.	Kjedet er strammet for mye.	Stram kjedet på nytt (avsn. 6.1.3).
	Oljetanken er tom.	Etterfyll tanken med smøreolje (avsn. 7.3).
5. Motoren fungerer ujevnt eller har utilstrekkelig effekt	Problemer med sverdet og kjedet.	Kontroller at kjedet dreier fritt og at sverdets spor ikke er deformert.
6. Oljen kommer ikke ut	Olje av dårlig kvalitet	Ved kald motor, tøm tanken, skyl tanken og kanalene med rengjøringsvæske og skift ut oljen.
	Tilstoppende smørehull	rengjør smørehullene (avsn. 7.6).
7. Maskinen har kjørt på et fremmedlegeme.	Deler er ødelagte eller har løsnet.	Stopp maskinen (avsn. 6.6). Kontroller om det finnes skader. Kontroller om det finnes deler som har løsnet, og stram dem godt. Kontrollene, byttene eller reparasjonene må utføres ved et autorisert servicesenter.
8. Man registrerer støy og/eller vibrasjoner under arbeidet	Løse eller skadde deler	Stopp maskinen, fjern batteriet og gjør følgende: <ul style="list-style-type: none"> <li>– Kontroller skadene;</li> <li>– Kontroller om det finnes deler som har løsnet, og stram dem;</li> <li>– Bytt ut eller reparer de ødelagte delene med nye deler med tilsvarende egenskaper.</li> </ul>

9. Det ryker fra maskinen ved bruk	Ødelagt maskin	Ikke bruk maskinen. Stopp maskinen med en gang, ta ut batteriet og kontakt et servicesenter.
10. Batteriets autonomi er utilstrekkelig	Tunge driftsforhold med økt energiforbruk	Optimaliser arbeidet (avsn. 7.2.1).
	Batteriet er utilstrekkelig ut fra driftsbehovene	Bruk et annet eller et større batteri (avsn. 7.2.1).
	Foringelse av batteriets kapasitet	Kjøp et nytt batteri.
11. Batteriladeren lader ikke batteriet	Batteriet er ikke satt riktig inn i batteriladeren	Kontroller om det er korrekt satt inn (avsn. 7.2.2).
	Uegnede miljøforhold	Ladingen må utføres i et miljø med egnet temperatur (se batteriets/batteriladerens bruksanvisning).
	Kontaktene er skitne	Rengjør kontaktene.
	Mangel på spenning til batteriladeren	Kontroller at støpslet er satt inn og at det er spenning til stikkkontakten.
	Batteriladeren er defekt	Bytt ut med original reservedel.
		Se batteriets/batteriladerens bruksanvisning hvis problemet vedvarer.

Hvis problemene fortsetter etter at du har utført disse forbedringsforslagene, må du ta kontakt med forhandleren.

## 15. TILBEHØR PÅ ETTERSPORSEL

### 15.1 BATTERIER

Det finnes batterier med ulik kapasitet for å tilpasse spesifikke driftsbehov (Fig. 32). Se tabellen "Tekniske data" for godkjente batterier for denne maskinen.

### 15.2 BATTERILADER

enhet til bruk for lading av batteriet (Fig. 33).

### 15.3 SVERDOG KJEDER

I "Tabell for riktig kombinasjon av sverd og kjettinger" står alle de mulige kombinasjonene av sverd og kjeder oppført. Den samme tabellen

gir i tillegg info om egenskaper ved kjedene og sverdene tilpasset for hver enkelt maskin.

**⚠ For reservedeler, må man kun bruke sverd og kjeder som står oppført i tabellen. Bruk av kombinasjoner som ikke er godkjente kan forårsake alvorlige personskader og ødelegge maskinen.**

**⚠ Gitt at valg, påføring og bruk av sverdet og kjedet tillegges brukeren, med brukerens totale bestemmelsesfrihet, påtar brukeren seg ansvaret som følger av skader som måtte inntreffe på grunn av disse valgene. I tvilstilfeller eller liten kjennskap til hvert enkelt sverd eller kjede, må man ta kontakt med forhandler eller et spesialisert hagesenter.**

**SPIS TREŚCI**

1. INFORMACJE OGÓLNE.....	1
2. NORMY BEZPIECZEŃSTWA .....	2
3. ZAPOZNANIE SIĘ Z MASZYNĄ .....	6
3.1 Opis maszyny i jej przeznaczenie.....	7
3.2 Oznakowanie bezpieczeństwa .....	7
3.3 Podstawowe części .....	8
3.4 Etykieta znamionowa .....	8
4. MONTAŻ .....	8
4.1 Elementy montażowe .....	9
4.2 Montaż prowadnicy i łańcucha zębatego... 9	
5. ELEMENTY STEROWANIA .....	9
5.1 Dźwignia regulacji obrotów silnika.....	9
5.2 Przycisk blokady obrotów silnika .....	9
5.3 Hamulec łańcucha .....	9
6. UŻYTKOWANIE MASZYNY .....	10
6.1 Czynności wstępne .....	10
6.2 Kontrole bezpieczeństwa .....	10
6.3 Uruchomienie .....	11
6.4 Praca.....	11
6.5 Prace leśne .....	12
6.6 Zatrzymanie .....	13
6.7 Wskazówki po zakończeniu użytkowania 13	
7. KONSERWACJA ZWYCZAJNA .....	14
7.1 Informacje ogólne.....	14
7.2 Akumulator .....	14
7.3 Napełnianie zbiornika oleju smarującego prowadnicę i łańcuch.....	15
7.4 Czyszczenie .....	15
7.5 Chwytnak łańcucha.....	15
7.6 Otwory smarowania urządzenia i prowadnicy.....	15
7.7 Nakrętki i śruby mocujące .....	15
8. KONSERWACJA NADZWYCZAJNA.....	15
8.1 Zębatka łańcucha.....	15
8.2 Konserwacja łańcucha zębatego.....	16
8.3 Konserwacja prowadnicy.....	16
9. MAGAZYNOWANIE .....	16
9.1 Magazynowanie maszyny .....	16
9.2 Magazynowanie akumulatora.....	16
10. PRZEMIESZCZANIE I TRANSPORT .....	16
11. SERWIS I NAPRAWA.....	17
12. ZAKRES GWARANCJI.....	17
13. TABELA CZYNNOŚCI KONSERWACYJNYCH 17	
14. IDENTYFIKACJA USTEREK .....	18
15. AKCESORIA NA ZAMÓWIENIE.....	20
15.1 Akumulatory .....	20
15.2 Ładowarka akumulatora .....	20
15.3 Prowadnice i łańcuchy.....	20

**1. INFORMACJE OGÓLNE****1.1 JAK POSŁUGIWAĆ SIĘ INSTRUKCJĄ OBSŁUGI**

W tekście instrukcji, niektóre punkty zawierające szczególnie ważne informacje dotyczące bezpieczeństwa lub funkcjonowania maszyny, są wyszczególnione na różne sposoby, według następujących zasad:

**UWAGA** lub **WAŻNE** Dostarcza dokładniejszego omówienia lub dodatkowych elementów do podanych poprzednio wskazówek w celu uniknięcia uszkodzenia maszyny lub spowodowania strat.

Symbol  wskazuje na zagrożenie. Niezastosowanie się do tego ostrzeżenia może spowodować obrażenia ciała użytkownika lub osób trzecich i/lub spowodować szkody materialne.

.....  
 • Punkty oznaczone kwadracikiem z .....  
 • krawędzią z szarych kropek wskazują na .....  
 • opcjonalne funkcje, które nie występują we .....  
 • wszystkich modelach opisanych w niniejszej .....  
 • instrukcji. Należy sprawdzić, czy dana .....  
 • opcja obecna jest w zakupionym modelu. ....

Wszystkie określenia "przedni", "tylny", "prawy" i "lewy" rozumie się w odniesieniu do pozycji roboczej operatora obsługującego maszynę.

**1.2 ODNOŚNIKI****1.2.1 Rysunki**

Rysunki w niniejszej instrukcji zostały kolejno ponumerowane: 1, 2, 3, itd. Elementy przedstawione na rysunkach zostały oznaczone literami A, B, C, itd. Oznaczenie elementu C na rysunku 2 to: "Patr rys. 2.C" lub po prostu "(rys. 2.C)". Ilustracje mają charakter poglądowy. Części składowe Państwa maszyny mogą nieco różnić się od elementów przedstawionych na rysunkach.

## 1.2.2 Tytuły

Podręcznik podzielony jest na rozdziały i punkty. Tytuł punktu "2.1 Instruktaż" to podtytuł "2. Zasady bezpieczeństwa". Odniesienia do tytułów lub punktów są oznaczone skrótami rozdz. lub pkt. i opatrzone odpowiednim numerem. Przykład: "rozdz. 2" lub "pkt. 2.1".

## 2. NORMY BEZPIECZEŃSTWA

### 2.1 PODSTAWOWE ZALECENIA BEZPIECZEŃSTWA DLA URZĄDZEŃ ELEKTRYCZNYCH

**⚠ OSTRZEŻENIE** Przeczytać wszystkie ostrzeżenia dotyczące bezpieczeństwa i wszystkie instrukcje. Nieprzestrzeganie wskazówek i instrukcji może spowodować porażenie prądem, pożar i/ lub poważne obrażenia ciała.

Zachować wszystkie zalecenia i instrukcje do wykorzystania w przyszłości.

Pojęcie "urządzenie elektryczne" cytowane w zaleceniach bezpieczeństwa odnosi się do Państwa urządzenia zasilanego akumulatorem (bez kabla).

#### 1) Bezpieczeństwo miejsca pracy

- Utrzymywać w czystości miejsce pracy.** Powierzchnie ciemne i nieuporządkowane sprzyjają wypadkom.
- Nie używać urządzeń elektrycznych w środowiskach zagrożonych wybuchem, w obecności łatwopalnych cieczy, gazów lub pyłów.** Narzędzia elektryczne wytwarzają iskry, które mogą spowodować zapalenie pyłu lub oparów.
- Przeprowadzać prace z użyciem narzędzi elektrycznych z dala od dzieci i osób postronnych.** Nieuwaga może spowodować utratę kontroli nad tymi narzędziami.

#### 2) Bezpieczeństwo elektryczne

- Wtyczki urządzeń elektrycznych muszą pasować do gniazda. Nigdy nie dokonywać modyfikacji wtyczki. Nie stosować wtyczek zastępczych dla urządzeń elektrycznych wyposażonych w instalację uziemiającą.** Niezmodyfikowane wtyczki i pasujące gniazda zmniejszą ryzyko porażenia prądem.
- Unikać kontaktu ciała z uziemionymi powierzchniami jak rury, grzejniki, kuchenki i lodówki.** Uziemienie ciała zwiększa ryzyko porażenia prądem.
- Nie wystawiać elektronarzędzi na działanie deszczu lub wilgotności.** Wejście wody, która

przedostaje się do urządzenia elektrycznego zwiększa ryzyko porażenia prądem elektrycznym.

- Pamiętać o prawidłowym użyciu kabla. Nigdy nie używać kabla do przenoszenia, ciągnięcia lub odłączania elektronarzędzia. Trzymać przewód z dala od źródeł ciepła, oleju, ostrych krawędzi lub ruchomych części.** Zniszczone lub splątane kable zwiększają ryzyko porażenia prądem elektrycznym.
  - Używając elektronarzędzia na zewnątrz, stosować przedłużacz odpowiedni do użycia na zewnątrz.** Użycie przewodu z przedłużaczem odpowiednim do użycia na zewnątrz zmniejsza ryzyko porażenia prądem elektrycznym.
  - Jeżeli używanie elektronarzędzia w wilgotnym miejscu jest nieuniknione, należy użyć zasilacza zabezpieczonego wyłącznikiem różnicowoprądowym (RCD).** Zastosowanie wyłącznika RCD zmniejsza ryzyko porażenia prądem elektrycznym.
- #### 3) Bezpieczeństwo osobiste
- Należy zachować ostrożność i zdrowy rozsądek podczas wykonywania czynności z użyciem elektronarzędzia. Nie używać urządzeń elektrycznych, gdy jest się zmęczonym lub pod wpływem środków odurzających, alkoholu lub leków.** Moment nieuwagi podczas użytkowania urządzenia elektrycznego może spowodować poważne obrażenia ciała.
  - Stosować odzież ochronną. Zakładać zawsze okulary ochronne.** Stosowanie sprzętu ochronnego takiego jak maski przeciwpyłowe, obuwie antypoślizgowe, kaski ochronne lub ochronniki słuchu zmniejsza ryzyko spowodowania obrażeń ciała.
  - Unikać przypadkowego uruchamiania narzędzia. Przed włożeniem akumulatora, chwyceniem i przemieszczeniem urządzenia elektrycznego, należy upewnić się, że jest ono wyłączone.** Przenoszenie urządzenia elektrycznego z palcem umieszczonym na wyłączniku lub umieszczenie akumulatora z wyłącznikiem ustawionym w pozycji "ON" sprzyja powstawaniu wypadków.
  - Przed uruchomieniem urządzenia elektrycznego należy zdjąć wszystkie klucze i narzędzia regulujące.** Klucz lub narzędzie regulujące, które pozostają w kontakcie z częścią wirującą mogą stworzyć ryzyko obrażeń ciała.
  - Zachować równowagę. Utrzymywać zawsze odpowiednią postawę i zachować równowagę ciała.** Umożliwia to lepszą kontrolę nad pracą urządzenia elektrycznego w nieprzewidywalnych sytuacjach.

- f) **Stosować odpowiednią odzież. Nie składać obszernych ubrań oraz biżuterii. Trzymać włosy, części ubrania i rękawice w odpowiedniej odległości od ruchomych części urządzenia.** Obszerne ubrania, biżuteria lub długie włosy mogą zaplątać się w ruchome części urządzenia.
- g) **Jeśli obecne są przyrządy do podłączenia do urządzeń wchłaniających i gromadzących kurz, należy upewnić się, że są one odpowiednio podłączone i właściwie stosowane.** Korzystanie z tego typu urządzeń może ograniczyć ryzyko związane z obecnością kurzu.
- h) **Nie pozwolić, aby pewność nabyta w związku z częstym użytkowaniem maszyny sprawiła, że zostaną zignorowane zasady bezpieczeństwa.** Niedbałość może w ułamku sekundy spowodować poważne obrażenia.
- 4) **Użytkowanie i zabezpieczanie urządzenia elektrycznego.**
- a) **Nie przeciążać urządzenia elektrycznego. Użytkować urządzenie elektryczne w sposób odpowiedni do wykonywanej pracy.** Odpowiednie urządzenie elektryczne wykona pracę lepiej, w sposób bardziej bezpieczny i z prędkością, do której zostało zaprojektowane.
- b) **Nie używać urządzenia elektrycznego, jeżeli wyłącznik nie jest w stanie go normalnie włączyć lub wyłączyć.** Urządzenie elektryczne, które nie może być włączone za pomocą wyłącznika jest niebezpieczne i musi być naprawione.
- c) **Wyjąć akumulator z gniazda przed wykonaniem jakichkolwiek czynności regulacyjnych, wymianą akcesoriów lub przed odłożeniem elektronarzędzia.** Powyższe środki bezpieczeństwa zmniejszają ryzyko przypadkowego włączenia urządzenia elektrycznego.
- d) **Przechowywać nieużytkowane urządzenia elektryczne z dala od dzieci i nie pozwalać na ich użytkowanie przez osoby, które nie zapoznały się z nimi i z instrukcją ich obsługi.** Urządzenia elektryczne są niebezpieczne w rękach niedoświadczonych użytkowników.
- e) **Dbać o prawidłową konserwację urządzeń elektrycznych.** Sprawdzać czy części ruchome są ustawione liniowo i posiadają swobodę ruchu, czy nie ma pękniętych części lub czy nie zaistniały inne warunki, które mogłyby wpłynąć na funkcjonowanie urządzenia elektrycznego. W przypadku uszkodzeń, urządzenie elektryczne musi być naprawione przed powtórnym jego użyciem. Wiele wypadków jest spowodowanych niedostateczną konserwacją.
- f) **Przechowywać elementy tnące odpowiednio naostrzone i wolne od brudu i zanieczyszczeń.** Odpowiednia konserwacja elementów tnących i ostrzenie krawędzi tnących sprawia, że są one mniej podatne na zacięcia i łatwiejsze do kontrolowania.
- g) **Korzystać z urządzenia elektrycznego i akcesoriów zgodnie z zaleceniami, z uwzględnieniem warunków pracy i rodzaju pracy do wykonania.** Użycie urządzenia elektrycznego w sposób niezgodny z jego przeznaczeniem może doprowadzić do niebezpiecznych sytuacji.
- h) **Utrzymywać uchwyty suche, czyste i wolne od oleju i smaru.** Śliskie uchwyty uniemożliwiają bezpieczną obsługę i kontrolę narzędzia w nieprzewidywanych sytuacjach.
- 5) **Wykorzystanie i środki ostrożności dotyczące stosowania narzędzi akumulatorowych**
- a) **Ładować wyłącznie za pomocą ładowarki wskazanej przez producenta.** Ładowarka odpowiednia do konkretnego typu zespołu akumulatorowego może stwarzać ryzyko pożaru, gdy używana jest do ładowania innych zespołów akumulatorowych.
- b) **Stosować narzędzia elektryczne wyłącznie z odpowiednio przystosowanymi do nich zespołami akumulatorowymi.** Stosowanie jakiegokolwiek innego zespołu akumulatorowego może stwarzać ryzyko obrażeń i pożaru.
- c) **Kiedy zespół akumulatorowy nie jest użytkowany, należy trzymać go z dala od innych przedmiotów metalowych, takich jak spinacze, monety, klucze, gwoździe, śruby lub inne małe przedmioty metalowe, które mogą spowodować połączenie dwóch zacisków.** Wywoływanie zwarcia na zaciskach akumulatora może spowodować oparzenia lub pożar.
- d) **Jeśli akumulator jest w złym stanie technicznym, może powstać wyciek: unikać wszelkiego kontaktu z nim. Jeśli dojdzie do przypadkowego kontaktu skóry z płynem akumulatorowym, niezwłocznie spłukać wodą. Jeśli płyn dostanie się do oczu, należy natychmiast zwrócić się o pomoc medyczną.** Płyn wyciekający z akumulatora może powodować podrażnienia skóry lub oparzenia.
- e) **Nie używać uszkodzonego lub zmodyfikowanego akumulatora lub przyrządu.** Uszkodzone lub zmodyfikowane akumulatory mogą zachowywać się w nieprzewidywalny sposób, powodując pożar, wybuch lub ryzyko obrażeń.
- f) **Nie wystawiać akumulatora na działanie ognia lub zbyt wysokich temperatur.** Narażenie na ogień lub temperatury przekraczające 130°C może spowodować wybuch. UWAGA. Temperaturę „130°C” można zastąpić temperaturą „265°F”.

- g) **Postępować zgodnie z instrukcjami dotyczącymi ładowania i nie ładować akumulatora poza zakres temperatur wskazanym w instrukcji.** Niewłaściwe ładowanie lub ładowanie w temperaturach poza podanym zakresem może uszkodzić akumulator i zwiększyć ryzyko pożaru.
- 6) **Pomoc techniczna**
- a) **Urządzenie elektryczne powinno być naprawiane przez wykwalifikowany personel przy wykorzystaniu wyłącznie oryginalnych części zamiennych.** Umożliwia to zapewnienie bezpieczeństwa urządzenia elektrycznego.
- b) **Nigdy nie naprawić uszkodzonych akumulatorów.** Konserwację akumulatorów powinien wykonywać wyłącznie producent lub autoryzowany serwis.

## 2.2 SZCZEGÓLNE PRZEPISY DOTYCZĄCE BEZPIECZEŃSTWA PIŁ ŁAŃCUCHOWYCH PIŁ ELEKTRYCZNYCH

- a) **Wszystkie części ciała muszą się znajdować z dala od łańcucha zębatego, gdy piła łańcuchowa jest w ruchu. Przed uruchomieniem piły łańcuchowej, należy upewnić się, że łańcuch zębaty nie styka się z żadnym elementem.** Chwila nieuwagi podczas uruchamiania piły łańcuchowej może spowodować, że odzież lub części ciała zostaną wciągnięte i wplątane w łańcuch zębaty.
- b) **Prawą ręką należy zawsze trzymać uchwyt tylny, a lewą ręką uchwyt przedni.** Nigdy nie należy trzymać odwrotnie rąk na piłę łańcuchową, ponieważ zwiększa się ryzyko zranienia operatora.
- c) **Chwytać urządzenie elektryczne tylko w miejscach izolowanych przez uchwyty, ponieważ łańcuch zębaty mógłby zetknąć się z ukrytymi przewodami.** Kontakt łańcucha zębatego z kablem pod napięciem może spowodować, że również metalowe części narzędzia znajdują się pod napięciem, co może doprowadzić do porażenia operatora prądem elektrycznym.
- d) **Stosować okulary ochronne i ochronniki słuchu. Zaleca się stosowanie innych środków ochrony indywidualnej na głowę, ręce, stopy i nogi.** Noszenie odpowiedniej odzieży ochronnej zmniejsza ryzyko uszkodzeń ciała spowodowanych przez latające drzazgi lub przez przypadkowy kontakt z piłą zębata.
- e) **Nie uruchamiać piły na drzewie, drabinie, dachu lub innym niestabilnym podparciu.** Takie użycie piły może powodować poważne obrażenia ciała.
- f) **Utrzymywać zawsze odpowiednie oparcie dla stóp i uruchamiać piłę łańcuchową tylko wtedy, gdy stoi się na stabilnej, bezpiecznej i płaskiej**

- powierzchni.** Niestabilne lub śliskie powierzchnie, takie jak schody, mogą spowodować utratę równowagi lub kontroli nad piłą łańcuchową.
- g) **Podczas obcinania naprężonych gałęzi, należy uważać na ryzyko odbicia.** Kiedy naprężenie włókien drewna nagle znika, naprężona gałąź przez efekt sprężenia zwrotnego może uderzyć w operatora i/lub sprawić, że straci on kontrolę nad piłą łańcuchową.
- h) **Zachować szczególną ostrożność podczas cięcia krzaków i młodych krzewów.** Cienkie materiały mogą utknąć w łańcuchu zębata i zostać wyrzucone w kierunku operatora i/lub spowodować utratę równowagi.
- i) **Przenosić piłę łańcuchową za pomocą przedniego uchwytu, gdy jest wyłączona, trzymając ją z dala od ciała. Podczas transportu lub przechowywania piły łańcuchowej należy zawsze zakładać pokrywę prowadnicy.** Poprawne obchodzenie się z piłą łańcuchową zmniejsza prawdopodobieństwo przypadkowego kontaktu z ruchomym łańcuchem zębata.
- j) **Przestrzegać wskazówek dotyczących smarowania, napięcia łańcucha do zmiany prowadnicy i części zamiennych.** Łańcuch, którego naprężenie i smarowanie są nieprawidłowe może spowodować jego zerwanie się jak również zwiększyć ryzyko odbicia.
- k) **Stosować piłę wyłącznie do cięcia drewna. Nie używać piły łańcuchowej do prac nieprzewidzianych w instrukcji obsługi. Na przykład: nie używać piły łańcuchowej do cięcia metalu, tworzyw sztucznych, materiałów budowlanych lub materiałów innych niż drewno.** Używanie piły łańcuchowej do prac innych niż te przewidziane w instrukcji obsługi może doprowadzić do zaistnienia niebezpiecznych sytuacji.
- l) **Nie próbować ścinać drzewa przed zrozumieniem ryzyka i sposobów, w jaki można ich uniknąć.** Podczas ścinania drzewa operator lub obecne osoby mogą ulec poważnym obrażeniom.
- m) **Przestrzegać wszystkich instrukcji podczas usuwania zablokowanego materiału, w celu przechowywania i/lub konserwacji piły.** Upewnić się, że wyłącznik jest wyłączony, a akumulator został wyjęty. Nieprzewidziane uruchomienie piły podczas usuwania zatkanego materiału lub konserwacji może spowodować poważne obrażenia.
- n) **Przynajmniej przy pierwszym użyciu zaleca się przycięcie pni na stojakach.**
- o) **Zaleca się wykonanie ostrzenia i konserwacji łańcucha piły autoryzowanym centrom.**
- p) **Utrzymywać uchwyty suche, czyste i wolne od oleju i smaru.** Uchwyty tłuste i zabrudzone olejem są śliskie i mogą spowodować utratę kontroli.



## 2.3 PRZYCZYNY ODBICIA I ŚRODKI ZAPOBIEGAWCZE DLA OPERATORA

Zjawisko odbicia może zaistnieć, gdy ostrze lub końcówka prowadnicy dotkną przedmiotu lub gdy drewno zakleszczy się, unieruchamiając piłę łańcuchową **podczas** cięcia.

Kontakt z końcówką może, w niektórych przypadkach, spowodować nagłą reakcją zwrotną, wyrzucając prowadnicę do góry i do tyłu w kierunku operatora.

Unieruchomienie łańcucha zębatego w górnej części prowadnicy może spowodować gwałtowne wypchnięcie łańcucha zębatego do tyłu w kierunku operatora.

Każda z wymienionych reakcji może spowodować utratę kontroli nad piłą, powodując obrażenia operatora. Nie można polegać wyłącznie na urządzeniach zabezpieczających na wyposażeniu piły.

Użytkownik piły łańcuchowej powinien podjąć środki ostrożności mające na celu wyeliminowanie ryzyka wypadków lub obrażeń ciała podczas wykonywania prac cięcia. Odbicie jest wynikiem niewłaściwego użycia narzędzia i/lub nieodpowiednich procedur lub nieprawidłowych warunków pracy i można go uniknąć poprzez podjęcie odpowiednich środków ostrożności, określonych poniżej:

**a) Mocno trzymać piłę obiema rękami, owinać kciuki i palce wokół uchwytów piły łańcuchowej oraz przyjąć pozycję ciała i ramion umożliwiającą stawianie oporu sile odbicia.** Siły odbicia mogą być kontrolowane przez operatora, jeśli podjęte zostały niezbędne środki ostrożności. Nie wypuszczać z rąk piły łańcuchowej.

**b) Nie wyciągać zbytńo rąk i nie ścinać powyżej wysokości ramion.** Pomaga to uniknąć przypadkowego kontaktu z końcówkami i umożliwia zachowanie lepszej kontroli nad piłą łańcuchową w nieoczekiwanych sytuacjach.

**c) Używać tylko prowadnic i łańcuchów zatwierdzonych przez producenta.** Nieodpowiednie prowadnice i łańcuchy mogą spowodować zerwanie się łańcucha i/lub odbicie.

**d) Postępować zgodnie z instrukcjami producenta odnośnie ostrzenia i konserwacji piły łańcuchowej.** Zmniejszenie się poziomu głąbokości zębów może zwiększyć ryzyko odrzutów.

### • Metody użytkowania elektrycznej piły łańcuchowej (akumulatorowej)

Przestrzegaj zawsze zaleceń bezpieczeństwa i stosować techniki przecinania najbardziej odpowiednie dla rodzaju wykonywanej pracy, zgodnie ze wskazówkami i przykładami zamieszczonymi w instrukcji obsługi.

### • Bezpieczne przemieszczanie elektrycznej piły łańcuchowej (akumulatorowej)

Za każdym razem, gdy konieczne jest przestawienie lub przemieszczanie maszyny, należy:

- wyłączyć silnik, odczekać, aż łańcuch zatrzyma się i odłączyć maszynę od sieci elektrycznej;
- nałożyć osłonę na prowadnicę;
- chwytać urządzenie wyłącznie za uchwyty i kierować prowadnicę w przeciwną stronę w stosunku do kierunku przemieszczania.

Kiedy transportuje się maszynę pojazdem samochodowym, należy umieścić je w taki sposób, aby nie stanowiła ona zagrożenia dla osób oraz mocno zablokować ją.

### • Zalecenia dla początkujących

Przed wykonaniem po raz pierwszy ścinki drzewa lub obcięcia konarów, należy:

- przejść specjalne przeszkolenie w zakresie użytkowania tego typu urządzenia;
- zapoznać się uważnie z zaleceniami bezpieczeństwa i instrukcjami obsługi zawartymi w niniejszej instrukcji;
- przeciwyczyć cięciu na kłodach leżących na ziemi lub zamocowanych na stojakach w taki sposób, aby uzyskać niezbędną znajomość obchodzenia się z maszyną i najbardziej odpowiednimi technikami cięcia.

### • Prawidłowe użytkowanie i obchodzenie się z akumulatorowymi urządzeniami elektrycznymi.

- Przed włożeniem akumulatora, należy upewnić się, że urządzenie zostało wyłączone. Montaż akumulatora do włączonego urządzenia elektrycznego może być przyczyną wypadków.
- Do ładowania akumulatora należy używać wyłącznie ładowarek zalecanych przez producenta. Ładowarki są zwykle przystosowane do danego typu akumulatora, w przypadku stosowania ich z innym typem akumulatora, istnieje ryzyko spowodowania pożaru.
- Używać wyłącznie ściśle określonych akumulatorów, zalecanych przez producenta i odpowiednich do użytkowanego urządzenia. Stosowanie innych akumulatorów może być przyczyną powstania obrażeń ciała oraz stwarzać ryzyko pożaru.
- Nieużywany akumulator należy przechowywać z dala od spinaczy biurowych, monet, kluczy, gwoździ, śrub lub innych małych przedmiotów metalowych, które mogłyby spowodować zwarcie styków. Zwarcie styków akumulatora może spowodować zapalenie lub pożar.
- Akumulator będący w złym stanie technicznym może spowodować wyciek płynu. Unikać kontaktu z płynem. W razie przypadkowego kontaktu, przepłukać wodą. W przypadku kontaktu płynu z oczami, zasięgnąć porady lekarza. Płyn wyciekający z akumulatora może spowodować podrażnienia skóry lub poparzenia.

- f) Sprawdzić, czy akumulator jest w dobrym stanie technicznym i nie nosi oznak uszkodzenia. Nie należy używać maszyny z akumulatorem uszkodzonym lub zużytym.

## 2.4 AKUMULATOR/ŁADOWARKA

### OSTRZEŻENIE

**Poniższe przepisy bezpieczeństwa dotyczą wymogów bezpieczeństwa zawartych w instrukcji obsługi ładowarki.**

- Do ładowania akumulatora należy używać wyłącznie ładowarek akumulatora zalecanych przez producenta. Zastosowanie niewłaściwej ładowarki akumulatora może spowodować porażenie prądem, przegrzanie lub wyciek płynu żrącego z akumulatora.
- Używać wyłącznie ściśle określonych akumulatorów, zalecanych przez producenta i odpowiednich do użytkowanego urządzenia. Stosowanie innych akumulatorów może być przyczyną powstania obrażeń ciała oraz stwarzać ryzyko pożaru.
- Nieużywany akumulator należy przechowywać z dala od spinaczy biurowych, monet, kluczy, gwoździ, śrub lub innych małych przedmiotów metalowych, które mogłyby spowodować zwarcie styków. Zwarcie styków akumulatora może spowodować zapalenie lub pożar.
- Nie używać ładowarki akumulatora w obecności oparów, substancji łatwopalnych lub na powierzchniach łatwopalnych takich jak papier, tkanina itp. Podczas ładowania, ładowarka akumulatora ulega nagrzaniu, co mogłoby spowodować pożar.
- Podczas transportu akumulatorów, uważać, aby kontakty nie zostały ze sobą połączone i nie używać pojemników metalowych do transportu.

## 2.5 OCHRONA ŚRODOWISKA

Ochrona środowiska odgrywa ważną i priorytetową rolę podczas użytkowania maszyny. Powinno się ono odbywać w trosce o dobro społeczeństwa i środowiska, w którym żyjemy.

- Unikać sytuacji, w której staje się ona elementem zakłócającym spokój otoczenia. Użytkować urządzenie tylko w stosownych godzinach (nigdy wcześniej rano albo w nocy, gdy hałas mógłby przeszkadzać innym osobom).
- Podczas pracy, dostaje się do środowiska pewna ilość oleju, niezbędna do smarowania łańcucha, z tego powodu należy używać wyłącznie oleju biodegradowalnego przeznaczonego do tego celu. Użycie oleju mineralnego lub oleju silnikowego powoduje poważne szkody w środowisku naturalnym.
- Przestrzegać skrupulatnie lokalnych przepisów dotyczących usuwania opakowań, zniszczonych części, czy jakichkolwiek innych elementów

zanieczyszczających środowisko; odpady te nie mogą być wyrzucane do śmieci, ale muszą być oddzielone i składowane w odpowiednich punktach selektywnego gromadzenia odpadów, które przeprowadzą utylizację tych materiałów.

- Należy skrupulatnie przestrzegać lokalnych przepisów dotyczących utylizacji odpadów.
- Po ostatecznym zaniechaniu używania maszyny, nie porzucać jej w środowisku, lecz zwrócić się do punktu selektywnego gromadzenia odpadów, zgodnie z obowiązującymi lokalnymi przepisami.



Nie wyrzucać urządzeń elektrycznych wraz z odpadami domowymi. Zgodnie z Dyrektywą Europejską 2012/19/WE w sprawie zużytego sprzętu elektrycznego i elektronicznego oraz jej wykonawstwa zgodnie z przepisami krajowymi, zużyte urządzenia elektryczne muszą być zbierane oddzielnie w celu ponownego ich wykorzystania w sposób przyjazny dla środowiska. Jeżeli urządzenia elektryczne są usuwane na składowisku odpadów lub w terenie, szkodliwe substancje mogą dotrzeć do wód gruntowych i wejść do łańcucha pokarmowego, powodując zagrożenie dla zdrowia ludzkiego i dobrego samopoczucia. Aby uzyskać więcej szczegółowych informacji na temat utylizacji tego produktu, należy zwrócić się do organu odpowiedzialnego za utylizację odpadów z gospodarstw domowych lub do Państwa sprzedawcy.



Pod koniec okresu użytkowania, w trosce o środowisko naturalne, dokonać utylizacji akumulatora. Akumulator zawiera materiał, który jest niebezpieczny dla osób i otoczenia. Akumulator powinien być poddany utylizacji w wyspecjalizowanym punkcie, który zajmuje się recyklingiem akumulatorów litowo-jonowych.



Dzięki selektywnej zbiórce zużytych produktów i opakowań możliwy jest recykling i ponowne wykorzystanie materiałów. Ponowne wykorzystanie materiałów pochodzących z recyklingu chroni środowisko naturalne i zmniejsza popyt na surowce.

## 3. ZAPOZNANIE SIĘ Z MASZYNĄ



### OSTRZEŻENIE

**To narzędzie, jeśli będzie używane w nieodpowiedni sposób, może spowodować zespół wibracyjny.**

W celu zapewnienia precyzji, oszacowania wartości poziomu ekspozycji w rzeczywistych warunkach użycia należy brać również pod uwagę różne części cyklu operacyjnego, jak ruchy, podczas którego narzędzie jest wyłączone i czy działa bez obciążenia, czyli nie wykonuje żadnej pracy.

Może to znacząco zredukować poziom narażenia w całym okresie pracy, ograniczając do minimum ryzyko narażenia na drgania i hałas.

Zawsze używać ostrych noży, wiertel i ostrzy. Przechowywać narzędzie zgodnie z instrukcją i dobrze nasmarowane (tam, gdzie jest to konieczne). Jeśli narzędzie musi być regularnie używane, należy używać akcesoriów chroniących przed drganiami i hałasem.

Zaplanować program roboczy w taki sposób, aby rozłożyć użycie narzędzia wytwarzającego wysoki poziom drgań na kilka dni.

### 3.1 OPIS MASZYNY I JEJ PRZEZNACZENIE

Urządzenie to składa się zasadniczo z silnika zasilanego akumulatorem oraz z prowadnicy, która przekazuje napęd z silnika na łańcuch zębaty, który działa jak prawdziwa piła.

Operator trzyma urządzenie obiema rękami za pomocą uchwytu przedniego i tylnego i może sterować głównie przyciskami, zachowując zawsze bezpieczną odległość od urządzenia tnącego.

#### 3.1.1 Użytkowanie zgodne z przeznaczeniem

Maszyna została zaprojektowana i stworzona do:

- przycinania i cięcia koron wysokich drzew;
- cięcia krzewów, pni lub drewnianych belek, których średnica zależy od długości prowadnicy;
- cięcia wyłącznic drewna;
- użycia tylko przez jednego operatora.

#### 3.1.2 Niewłaściwe użytkowanie

Jakiegokolwiek inne zastosowanie, odbiegające od powyżej opisanego, może okazać się niebezpieczne i powodować szkody wobec osób i/lub mienia. Niewłaściwe użycie urządzenia stanowią (przykładowo) podane czynności, ale nie tylko:

- regulowanie żywoplotów;
- prace rzeźbiarskie;
- cięcie na części palet, skrzyń i ogólnie opakowań;
- cięcie na części mebli lub czegokolwiek, co może zawierać gwoździe, śruby lub wszelkiego rodzaju elementy metalowe;
- wykonywanie prac rzeźniczych;
- używanie urządzenia do cięcia materiałów, które nie są z drewna (tworzyw sztucznych, materiałów budowlanych);
- używanie urządzenia jako dźwigni do podnoszenia, przenoszenia lub łamania przedmiotów;
- użytkowanie urządzenia, gdy umieszczone jest ono na stałych wspornikach;
- korzystanie z urządzeń tnących innych niż te wymienione w tabeli "Dane techniczne". Ryzyko poważnego uszkodzenia ciała i zranienia;

- jednoczesne użytkowanie maszyny przez więcej, niż jedną osobę.

**WAŻNE** *Niewłaściwe użytkowanie maszyny prowadzi do utraty gwarancji i zwalnia producenta od wszelkiej odpowiedzialności, obciążając użytkownika wszelkimi zobowiązaniami wynikającymi ze szkód lub obrażeń ciała własnych lub wobec osób trzecich.*

### 3.1.3 Typologia użytkowników

Urządzenie jest przeznaczone do użycia wyłącznie przez przeszkolonych operatorów, poinstruowanych w zakresie utrzymania drzew.

### 3.2 OZNAKOWANIE BEZPIECZEŃSTWA

Na urządzeniu pojawiają się różne symbole (rys. 2). Ich zadaniem jest przypominanie użytkownikowi o konieczności zachowania ostrożności i uwagi podczas korzystania z maszyny.

Znaczenie symboli:



**Ostrzeżenie!** Prosimy przeczytać niniejsze instrukcje przed rozpoczęciem użytkowania urządzenia.



**Zagrożenie!** W przypadku nieprawidłowego użytkowania maszyna może być zagrożeniem dla samego siebie i dla innych.



**Ostrzeżenie!** Używać ochronników słuchu, okularów i kasku ochronnego.



**Ostrzeżenie!** Stosować rękawice i antypoślizgowe obuwie ochronne!



**Zagrożenie!** Nie wystawiać na działanie deszczu lub wilgoci.



**Niebezpieczeństwo odbicia (Kickback)!** Odbicie powoduje nagłe przemieszczenie się piły łańcuchowej w kierunku operatora. Należy zawsze pracować, przestrzegając zasad bezpieczeństwa. Stosować łańcuchy z ogniwami antyodbiciowymi, które ograniczają możliwość wystąpienia odbicia.



**Ostrzeżenie!** Nigdy nie trzymać urządzenia jedną ręką! Trzymać urządzenie obiema rękami, pozwalając na utrzymanie kontroli nad urządzeniem i zmniejsza ryzyko odrzutu.



**Ostrzeżenie!** Zapoznać się z odpowiednią instrukcją obsługi akumulatora i ładowarki.

**WAŻNE** Uszkodzone lub nieczytelne etykiety należy wymienić. Zwrócić się o nowe etykiety do autoryzowanego serwisu.

### 3.3 PODSTAWOWE CZĘŚCI

Urządzenie składa się z następujących elementów, które spełniają następujące funkcje (rys. 1):

- A. **Silnik:** wprawia w ruch urządzenie tnące.
- B. **Uchwyt przedni:** uchwyt znajdujący się w przedniej części piły łańcuchowej. Powinien być chwytywany lewą ręką.
- C. **Uchwyt tylny:** uchwyt znajdujący się w tylnej części piły łańcuchowej. Powinien być chwytywany prawą ręką. Posiada główne przyciski sterujące przyspieszeniem.
- D. **Przednia osłona dłoni:** urządzenie zabezpieczające umieszczone jest pomiędzy przednim uchwytem a łańcuchem zębataym w celu ochrony dłoni przed urazami w przypadku, gdy dłoń zsunie się z uchwytu. Osłona ta jest stosowana jako urządzenie do uruchomienia hamulca łańcucha.
- E. **Prowadnica:** stanowi wsparcie i prowadzi łańcuch zębaty.
- F. **Łańcuch zębaty:** element przeznaczony do cięcia, składający się z ogniw napędowych wyposażonych w małe ostrza zwane "zębami" i przyłączy bocznych połączonych nitami.
- G. **Chwytnak łańcucha:** zabezpieczenie, które uniemożliwia niekontrolowane ruchy łańcucha zębatego w przypadku pęknięcia lub rozluźnienia.
- H. **Zderzak szponowy:** urządzenie zainstalowane naprzeciwko punktu podłączenia prowadnicy, który działa jak punkt podparcia, gdy zetknie się z drzewem lub pnem.
- I. **Pierścień do szybkiego napinania łańcucha:** (o ile przewidziano).
- J. **Osłona prowadnicy:** urządzenie zabezpieczające piłę łańcuchową, zakładane na prowadnicę w trakcie przemieszczania, transportu lub przechowywania urządzenia.
- K. **Akumulator** (jeśli nie jest dołączony do urządzenia, patrz par. 15.1 "akcesoria na zamówienie):

urządzenie to dostarcza niezbędnej do pracy silnika energii; jego charakterystyka i zasady użytkowania opisane są w oddzielnej instrukcji.

- L. **Ładowarka akumulatora** (jeśli nie jest dołączony do urządzenia, patrz par. 15.2 "akcesoria na zamówienie): urządzenie, które służy do ładowania akumulatora.
- M. **Zabezpieczenie końcówki:** urządzenie chroniące przed odbiciem
- N. **Gniazdo akumulatora:** miejsce, w którym jest umieszczony akumulator maszyny.
- O. **Nakrętka lub pokrętko blokujące**

### 3.4 ETYKIETA ZNAMIONOWA

Tabliczka znamionowa zawiera następujące dane (rys. 2):

1. Poziom mocy akustycznej
2. Znak zgodności
3. Miesiąc / Rok produkcji
4. Typ urządzenia
5. Napięcie zasilania
6. Numer fabryczny
7. Nazwa i adres producenta
8. Kod wyrobu
9. Długość prowadnicy
10. Opis produktu

Zapisać dane identyfikacyjne maszyny w odpowiednich polach na etykiecie zamieszczonej z tyłu okładki.

**WAŻNE** Używać danych identyfikacyjnych zamieszczonych na etykiecie w przypadku kontaktowania się z autoryzowanym serwisem.

### 4. MONTAŻ

**⚠ Zasady bezpieczeństwa, których należy przestrzegać podczas korzystania z urządzenia opisane są w rozdz. 2. Postępować zgodnie z poniższymi instrukcjami, aby uniknąć poważnych zagrożeń i niebezpieczeństw podczas pracy maszyny.**

Dla ułatwienia magazynowania i transportu, niektóre części składowe urządzenia nie są montowane bezpośrednio w fabryce, lecz muszą być skompletowane po uprzednim rozpakowaniu, zgodnie z poniższą instrukcją.

**⚠ Rozpakowanie lub zakończenie montażu należy wykonywać na płaskiej i stabilnej powierzchni, w miejscu umożliwiającym swobodne przemieszczanie maszyny i opakowań, używając zawsze odpowiednich narzędzi. Nie używać maszyny przed zakończeniem działań opisanych w sekcji "MONTAŻ".**

## 4.1 ELEMENTY MONTAŻOWE

W opakowaniu znajdują się elementy montażowe wyszczególnione w poniższej tabeli:

Prowadnica wraz z osłoną prowadnicy
Łańcuch zębaty
Klucz (jeśli przewidziano)
Dokumentacja

### 4.1.1 Rozpakowanie

1. Otworzyć opakowanie zachowując ostrożność, by nie zgubić znajdujących się w nim elementów.
2. Zapoznać się z dokumentacją znajdującą się w opakowaniu, np. z niniejszymi instrukcjami.
3. Wyjąć wszystkie luźne elementy z kartonu.
4. Wyjąć maszynę z opakowania.
5. Usunąć karton i inne elementy opakowania zgodnie z obowiązującymi przepisami.

## 4.2 MONTAŻ PROWADNICY I ŁAŃCUCHA ZĘBATEGO

**⚠ Do wykonywania jakichkolwiek czynności przy prowadnicy i łańcuchu, należy zawsze zakładać solidne rękawice robocze. Zwracać szczególną uwagę na montaż prowadnicy i łańcucha, aby nie obniżyć stopnia bezpieczeństwa i sprawności urządzenia; w przypadku wątpliwości należy skontaktować się z Państwa sprzedawcą.**

**⚠ Wykonać wszystkie czynności po wyjęciu akumulatora.**

**⚠ Przed zamontowaniem prowadnicy, należy upewnić się, czy nie jest włączony hamulec łańcucha (par. 5.4).**

1. Przy użyciu dołączonego klucza odkręcić nakrętkę lub działać na pokrętło (rys. 3.A) i zdjąć obudowę łańcucha (rys. 3.B) aby uzyskać dostęp do zębatego prowadnicy.
2. Zamontować prowadnicę (rys. 4.A) przez wstawienie kołka (rys. 4.B) w rowki (rys. 4.C) i przesunąć ją w kierunku tylnej części korpusu urządzenia.
3. Upewnić się, że sworzeń napinacza łańcucha (rys. 4.D) jest prawidłowo umieszczony w odpowiednim otworze w prowadnicy, w przeciwnym razie, odpowiednio przekręcić wkrętakiem śrubę napinacza łańcucha (rys. 4.E) tak, aby sworzeń został odpowiednio wsunięty w otwór. (o ile przewidziano).
4. Odchylić urządzenie, aby umożliwić nałożenie łańcucha wokół koła zębatego (rys. 5).
5. Zamontować łańcuch (rys. 6.A) wokół napędowego koła zębatego (rys. 6.B) i wzdłuż szyn prowadnicy (rys. 6.C), uważając, aby zachować prawidłowy kierunek przesuwu.



Kierunek przesuwania łańcucha

6. Jeżeli końcówka prowadnicy jest wyposażona w zębatkę, należy uważać, by ogniwa napędzające łańcucha weszły prawidłowo we wręby zębatego (rys. 7).
7. Założyć ponownie pokrywę (rys. 8.A), bez dokręcania nakrętki lub pokrętła (rys. 8.B).
8. Odpowiednio przekręcić śrubę mocującą napinacz łańcucha lub pierścień (rys. 9.A) aż do otrzymania właściwego napięcia łańcucha (Rys.10) (par. 6.1.3).
9. Trzymając drążek w podniesionym położeniu, dokręcić do końca nakrętkę pokrywy przy pomocy klucza będącego na wyposażeniu (rys. 11.A).

## 5. ELEMENTY STEROWANIA

### 5.1 DŹWIGNIA REGULACJI OBROTÓW SILNIKA

Pozwala wprawić w ruch łańcuch.

Włączenie dźwigni regulacji obrotów silnika (rys. 12.A) jest możliwe tylko wtedy, gdy naciśnięty jest przycisk blokady obrotów silnika (rys. 12.B).

Urządzenie tnące zatrzymuje się automatycznie po zwolnieniu dźwigni regulacji obrotów silnika.

### 5.2 PRZYCIŚK BLOKADY OBROTÓW SILNIKA

Przycisk blokady obrotów silnika (rys. 12.B) umożliwia włączenie dźwigni regulacji obrotów silnika (rys. 12.A).

### 5.3 HAMULEC ŁAŃCUCHA

Jest to system bezpieczeństwa hamujący łańcuch, który zatrzymuje łańcuch w przypadku odrzutów (odbicie) w czasie pracy urządzenia. Odrzut następuje w wyniku nieprawidłowego kontaktu końcówki prowadnicy, powodując gwałtowne przesunięcie jej w górę i uderzenie ręki o zabezpieczenie przednie (rys. 1.D).

Aby zwolnić hamulec łańcucha należy odblokować go ręcznie.



Hamulec łańcucha włączony. Jest to możliwe, gdy przednia osłona dłoni jest odchylona całkowicie do przodu.



Hamulec łańcucha wyłączony. Jest to możliwe, gdy przednia osłona dłoni zostanie całkowicie odchylona w stronę korpusu urządzenia, aż zaskoczy.

**⚠ Nie korzystać z urządzenia, gdy hamulec łańcucha działa nieprawidłowo i skontaktować się ze Państwem sprzedawcą w celu przeprowadzenia niezbędnych kontroli.**

## 6. UŻYTKOWANIE MASZYNY

**⚠ Zasady bezpieczeństwa, których należy przestrzegać podczas korzystania z urządzenia opisane są w rozdz. 2. Postępować zgodnie z poniższymi instrukcjami, aby uniknąć poważnych zagrożeń i niebezpieczeństw podczas pracy maszyny.**

**WAŻNE** Aby uzyskać instrukcje dotyczące silnika i akumulatora (jeżeli jest przewidziany), należy zapoznać się z ich instrukcją obsługi.

### 6.1 CZYNNOŚCI WSTĘPNE

Przed rozpoczęciem pracy należy dokonać pewnych kontroli i czynności, niezbędnych do zapewnienia bezpieczeństwa warunków pracy jak i również jak najwyższej wydajności.

#### 6.1.1 Kontrola akumulatora

Należy zakupić akumulator o pojemności najbardziej odpowiedniej do potrzeb operacyjnych urządzenia i przed użyciem całkowicie naładować go, postępując zgodnie z instrukcjami zamieszczonymi w instrukcji akumulatora.

Wykaz homologowanych akumulatorów dla tej maszyny znajduje się w tabeli "Dane techniczne".

- Każdorazowo przed rozpoczęciem użytkowania:
  - sprawdzić stan naładowania akumulatora, postępując zgodnie z instrukcjami zawartymi w instrukcji obsługi akumulatora.

#### 6.1.2 Uzupelnianie oleju smarującego prowadnicę i łańcuch

Przed rozpoczęciem korzystania z urządzenia, należy uzupełnić poziom oleju smarującego, W celu zapoznania się ze sposobami i środkami ostrożności dotyczącymi uzupełniania oleju smarującego patrz par. 7.3.

### 6.1.3 Kontrola naprężenia łańcucha

**⚠ Wykonywać wszystkie czynności przy wyłączonym silniku.**

**⚠ Założyć grube rękawice robocze.**

Skontrolować naprężenie łańcucha. Naprężenie jest prawidłowe, w momencie, gdy unosząc łańcuch w połowie prowadnicy, ogniwa napędzające nie wychodzą z prowadnicy (rys. 10).

Aby wyregulować naprężenie łańcucha:

1. zwolnić nakrętkę osłony za pomocą klucza dostarczonego w zestawie lub pokrętła (rys. 3.A);
2. odpowiednio przekręcić śrubę mocującą napinacz łańcucha lub pierścień (rys. 9.A) aż do utrzymania właściwego naprężenia łańcucha;

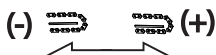

3. Trzymając drążek w podniesionym położeniu, dokręcić do końca nakrętkę pokrywy przy pomocy klucza będącego na wyposażeniu (rys. 11.A).

**⚠ Nie pracować z luźnym łańcuchem, aby nie stwarzać zagrożenia i nie dopuścić do sytuacji, w której łańcuch zsunąłby się z szyn prowadnicy.**

**WAŻNE** W pierwszym okresie użytkowania (lub po wymianie łańcucha) należy znacznie częściej kontrolować naprężenie łańcucha z powodu jego wyciągania się.

### 6.2 KONTROLE BEZPIECZEŃSTWA

Ponadto, należy przeprowadzić kontrole bezpieczeństwa i sprawdzić, czy wyniki odpowiadają danym z tabeli.

**⚠ Przed rozpoczęciem użytkowania urządzenia należy zawsze przeprowadzić kontrole bezpieczeństwa.**

**⚠ Zawsze przeprowadzać codzienną kontrolę maszyny przed jej użyciem, po upadku lub innych wstrząsach w celu wykrycia wszelkich uszkodzeń lub istotnych wad.**

## 6.2.1 Ogólna kontrola bezpieczeństwa

Część	Wynik
Uchwyty i osłony	Czyste, suche, wolne od oleju i smaru, prawidłowo i bezpiecznie zamontowane na urządzeniu.
Śruby na urządzeniu i na ostrzu.	Dobrze dokręcone (nie poluzowane).
Drogi przepływu powietrza chłodzącego	Drożne.
Prowadnica	Zamontowana prawidłowo.
Łańcuch	Naostrzony, nieuszkodzony lub zużyty, prawidłowo zamontowany i naprężony
Osłony	W stanie nienaruszonym, bez uszkodzeń.
Akumulator	Brak uszkodzeń opakowania, bez wycieków płynu.
Urządzenie	Brak śladów uszkodzeń lub zużycia.
Dźwignia włączania napędu, przycisk bezpieczeństwa	Powinny mieć swobodny i niewymuszony zakres ruchu.
Włączanie testowe	Brak nietypowych wibracji Brak nietypowych dźwięków

## 6.2.2 Test funkcjonowania maszyny

Działanie	Wynik
Umieścić akumulator w jego gnieździe (par. 7.2.3) i uruchomić dźwignię regulacji obrotów silnika (rys. 12.A) (bez naciskania przycisku blokady obrotów silnika) (rys. 12.B).	Dźwignia regulacji obrotów silnika jest zablokowana.
Wcisnąć przycisk blokady obrotów silnika (rys. 12.B) i dźwignię regulacji obrotów silnika (rys. 12.A).	Dźwignie powinny mieć swobodny i niewymuszony zakres ruchu. Łańcuch przemieszcza się.

Zwolnić dźwignię regulacji obrotów silnika (rys. 12.A) lub nacisnąć przycisk blokowania (rys. 12.B).	Dźwignia powinna powrócić automatycznie i szybko do pozycji neutralnej. Łańcuch powinien się zatrzymać.
<b>KONTROLA HAMULCA ŁAŃCUCHA</b> 1. Włączyć urządzenie (par. 6.3). 2. Mocno chwycić uchwyty obiema rękami. 3. Wcisnąc dźwignię regulacji obrotów silnika, w celu utrzymania łańcucha w ruchu, popchnąć do przodu przednią osłonę ręki, wykorzystując do tego wierzch dłoni (par. 5.3).	3. Łańcuch powinien natychmiast się zatrzymać. Kiedy łańcuch się zatrzyma, natychmiast zwolnić dźwignię regulacji obrotów silnika i wyłączyć hamulec łańcucha (par. 5.3).

**!** *Jeśli którykolwiek wynik różni się od danych wskazanych w poniższych tabelach, nie należy użytkować urządzenia! Należy zwrócić się o pomoc do centrum serwisowego w celu dokonania przeglądu i naprawy urządzenia.*

## 6.3 URUCHOMIENIE

- Zdjąć obudowę zabezpieczającą z prowadnicy (rys. 1.J).
- Upewnić się, że prowadnica i łańcuch nie dotykają powierzchni czy innych przedmiotów.
- Umieścić prawidłowo akumulator w jego gnieździe (rys. 13.K) (par. 7.2.3).
- Zwolnić hamulec łańcucha (par. 5.3).
- Wcisnąć przycisk blokady obrotów silnika (rys. 12.B) i dźwignię regulacji obrotów silnika (Rys. 12.A).

## 6.4 PRACA

Przed wykonaniem po raz pierwszy ścinki drzewa lub obcięcia konarów, należy:

- przejąć specjalne przeszkolenie w zakresie użytkowania tego typu urządzenia;
- zapoznać się uważnie z zaleceniami bezpieczeństwa i instrukcjami obsługi zawartymi w niniejszej instrukcji;
- przećwiczyć cięcie na kłodach leżących na ziemi lub zamocowanych na stojakach w taki sposób, aby uzyskać niezbędną znajomość obchodzenia się z maszyną i najbardziej odpowiednimi technikami cięcia.

W celu rozpoczęcia pracy, należy postępować w następujący sposób:

- Przed uruchomieniem napędu zawsze wyłączyć hamulec łańcucha.
- Podczas pracy urządzenie powinno być zawsze mocno trzymane obydwoma rękami, lewa ręka na uchwyście przednim a prawa na uchwyście tylnym, niezależnie od ewentualnej leworęczności operatora.

**⚠ Natychmiast zatrzymać silnik, jeżeli łańcuch zablokuje się podczas pracy.**

**UWAGA** Podczas użytkowania akumulator jest zabezpieczony przed całkowitym rozładowaniem za pomocą urządzenia zabezpieczającego, które wyłącza maszynę i blokuje jej działanie.

**UWAGA** Jeśli piła przestanie działać podczas cięcia, odczekać 15 min w celu ochłodzenia maszyny i następnie ją ponownie uruchomić

## 6.4.1 Kontrole przeprowadzane w trakcie pracy urządzenia

### 6.4.1.a Kontrola naprężenia łańcucha

Podczas pracy łańcuch stopniowo się wydłuża, dlatego należy często sprawdzać jego napięcie (par. 6.1.3).

### 6.4.1.b Kontrola dopływu oleju

**WAŻNE** Nie należy korzystać z urządzenia bez wcześniejszego uzupełnienia oleju smarowania łańcucha i prowadnicy!

**⚠ Upewnij się, że prowadnica i łańcuch są na odpowiednim miejscu podczas dokonywania kontroli dopływu oleju.**

Włączyć silnik (par. 6.3) i sprawdzić, czy olej do smarowania łańcucha jest odpowiednio rozprowadzany, tak jak pokazano to na (rys. 14).

## 6.5 PRACE LEŚNE

### 6.5.1 Okrzesywanie drzewa

**⚠ Upewnij się, że w miejscu opadania gałęzi nie ma innych przedmiotów.**

1. Przyjąć pozycję po przeciwnej stronie w stosunku do gałęzi przeznaczonych do obcięcia.
2. Wykonywać cięcia, zaczynając od niższych gałęzi, a następnie przejść do cięcia wyższych partii gałęzi.
3. Wykonać pierwsze cięcie od dołu do góry (rys. 15.A). Ukończyć okrzesywanie przycinając od góry do dołu, tak jak pokazano to na (rys. 15.B).

### 6.5.2 Ścinka drzewa

**WAŻNE** Kiedy dwie lub więcej osób jednocześnie wykonuje przycinanie dłużycy lub ścinkę drzewa, prace te powinny być prowadzone na oddalonych od siebie obszarach, a odległość pomiędzy nimi powinna wynosić co najmniej 2,5 wysokości drzewa przeznaczonego do wycinki. Nie ścinać drzew, gdy istnieje ryzyko spowodowania zagrożenia dla osób, potrącenia linii energetycznej lub wyrządzenia szkód materialnych. W przypadku, gdy drzewo zetknie się z siecią linii dystrybucji energii, należy niezwłocznie powiadomić firmę odpowiedzialną za sieć.

Przed przystąpieniem do ścinki drzewa:

- należy wziąć pod uwagę naturalne nachylenie drzewa, stronę po której gałęzie są większe i kierunek wiatru, aby ocenić w jaki sposób drzewo upadnie;
- usunąć z drzewa brud, kamienie, kawałki kory, gwoździe, klamry i druty;
- uwolnić teren wokół drzewa od przeszkód i upewnić się, czy podłoże jest stabilne;
- wyznaczyć drogi ewakuacyjne, usuwając przeszkody; drogi ewakuacyjne powinny być wyznaczone w kierunku przeciwnym do kierunku upadku drzewa o około 45°(rys. 16) i powinny umożliwiać ucieczkę operatora w bezpieczną okolicę, oddaloną około 2,5 razy w stosunku do wysokości drzewa przeznaczonego do wycinki;
- Należy stać powyżej terenu, na który prawdopodobnie potoczy się drzewo lub upadnie po wycięciu.

#### • Rzas podcinający

1. Ustawić się po prawej stronie drzewa, za piłą.
2. Wykonać poziomy rzas na głębokość 1/3 średnicy drzewa, prostopadle do kierunku upadku drzewa, (rys. 17.A).

#### • Rzas ścinający

1. Wykonać rzas ścinający na wysokości co najmniej 5 cm powyżej rzazu poziomego (rys. 18.B).
2. Wykonać rzas ścinający w taki sposób, aby pozostawić nieodpiłowaną część pnia, który posłuży jako zawias (rys. 18.C). Drewniany zawias zapobiega skręcaniu drzewa i jego upadku w złym kierunku. Nie wykonywać przecięcia na zawiasie.
3. Bez wyjmowania prowadnicy, zmniejszać stopniowo grubość zawiasu, aż do upadku drzewa.
4. Jeżeli istnieje jakiegokolwiek ryzyko, że drzewo nie spadnie w żądanym kierunku, lub że może przechylić się do tyłu i zgnieść łańcuch zębaty, zatrzymać cięcie przed dokończeniem rzazu ścinającego i zastosować drewniane, plastikowe lub aluminiowe kliny (rys. 19.D) w celu otwarcia cięcia. Spowodować upadek drzewa wzdłuż pożądanej linii upadku, uderzając młotem w klin.
5. Kiedy drzewo zaczyna upadać, należy wyjść i wyłączyć urządzenie (par. 6.6), położyć na



ziemi, a następnie oddalić się z miejsca upadku po wyznaczonej ścieżce ewakuacyjnej. Należy uważać na spadające z góry gałęzie, i gdzie stawia się stopy.

### 6.5.3 Okrzesywanie gałęzi

Okrzesywanie oznacza obcinanie gałęzi ze ściętego drzewa.

**⚠ Należy zwrócić uwagę na punkty podparcia gałęzi o ziemię i sprawdzić, czy nie jest ona naprężona oraz na kierunek, który może obrać gałąź podczas cięcia i ewentualną niestabilność drzewa po odcięciu gałęzi.**

Podczas przycinania, należy pozostawić niższe, większe gałęzie, aby pień mógł oprzeć się o ziemię. Usuwać małe gałęzie za pomocą pojedynczego cięcia (rys. 20.A).

Najlepiej jest obcinać naprężone gałęzie od dołu do góry, aby uniknąć zgięcia piły łańcuchowej (rys. 20.B).

### 6.5.4 Cięcie dłużycy

Cięcie dłużycy oznacza cięcie pnia w poprzek jego długości.

Należy upewnić się, że stopy są stabilnie oparte o podłoże, i że masa ciała jest równomiernie rozłożona na obie nogi. Jeśli to możliwe, należy podnieść i wesprzeć pień za pomocą gałęzi, pni lub kłód.

Cięcie dłużycy można ułatwić sobie, używając zderzaka szponowego (rys. 1.H):

1. wbić zderzak szponowy w pień i podważając go, wykonać urządzeniem ruch w kształcie łuku, co pozwoli prowadnicy wgłębić się w drewno (rys. 21);
2. powtórzyć czynność kilka razy, jeśli jest to konieczne, zmieniając punkt oparcia zderzaka szponowego.

#### • Pień oparty o ziemię

Gdy pień oparty jest na całej długości, jest cięty od góry (cięcie górne) (rys. 22.A).

- Przeciąć do około połowy średnicy, a następnie obrócić pień i dokończyć cięcie z drugiej strony.

#### • Pień oparty tylko na jednym końcu

Gdy pień oparty jest o ziemię tylko na jednym końcu:

- należy przeciąć 1/3 średnicy pnia od dołu (cięcie dolne) (rys. 23.A);
- następnie należy dokonać ostatecznego cięcia, wykonując górne cięcie dłużycy w celu zetknięcia się z pierwszym cięciem (rys. 23.B).

#### • Pień podparty na obu końcach

Gdy pień oparty jest o ziemię na obu końcach:

- należy przeciąć 1/3 średnicy pnia, zaczynając od góry (przecinanie dłużycy górne) (rys. 24.A);
- następnie dokonać ostatecznego cięcia, wykonując przecięcie dłużycy dolne poniżej 2/3 grubości dolnej w celu zetknięcia się z pierwszym cięciem (rys. 24.B).

#### • Pień przechylony

Podczas cięcia pnia na skarpie, należy zawsze stać powyżej pnia (rys. 25).

W trakcie końcowego etapu cięcia, w celu utrzymania kontroli nad pniem, należy zmniejszyć nacisk bez puszczenia rękojeści. Nie należy dopuścić, by piła dotknęła podłoża.

## 6.6 ZATRZYMANIE

W celu zatrzymania maszyny:

1. Zwolnić dźwignię regulacji obrotów silnika (rys. 12.A).

**⚠ Po zwolnieniu dźwigni regulacji obrotów silnika może potrwać kilka sekund zanim łańcuch zębaty się zatrzyma.**

Zawsze zatrzymać maszynę:

- podczas przemieszczania się pomiędzy strefami pracy.

**⚠ Podczas przenoszenia urządzenia, nigdy nie trzymać palca na przycisku bezpieczeństwa, aby zapobiec przypadkowemu włączeniu się urządzenia.**

## 6.7 WSKAZÓWKI PO ZAKOŃCZENIU UŻYTKOWANIA

1. Nacisnąć przycisk blokujący znajdujący się w akumulatorze na maszynie (rys. 26.A), wyjąć akumulator z gniazda (rys. 26.K) i go naładować (par. 7.2.2);
2. zamontować osłonę prowadnicy (rys. 1.J);
3. odczekać, aż silnik wystygnie przed umieszczeniem maszyny w jakimkolwiek pomieszczeniu;
4. poluzować nakrętkę mocującą drążek lub pokrętko w celu zmniejszenia naprężenia łańcucha (par. 6.1.3);
5. starannie oczyścić urządzenie z kurzu i zanieczyszczeń i usunąć z łańcucha wszystkie pozostałości trocin lub oleju (par. 7.4);
6. sprawdzić, czy nie ma poluzowanych lub uszkodzonych części. W razie konieczności, wymienić uszkodzone części i dokręcić ewentualnie obluźwane śruby i nakrętki.

**WAŻNE** Należy zawsze wyjąć akumulator (par. 7.2.2) i zamontować osłonę ostrza za każdym

razem przed pozostawieniem urządzenia bez nadzoru lub nieużytkowanego.

## 7. KONSERWACJA ZWYCZAJNA

### 7.1 INFORMACJE OGÓLNE

**⚠** *Zasady bezpieczeństwa, których należy przestrzegać podczas korzystania z urządzenia opisane są w rozdz. 2. Postępować zgodnie z poniższymi instrukcjami, aby uniknąć poważnych zagrożeń i niebezpieczeństw podczas pracy maszyny.*

**⚠** *Przed przystąpieniem do kontroli, czyszczenia lub konserwacji/regulacji urządzenia:*

- *Zatrzymać urządzenie i wyłączyć silnik;*
- *Odczekać do zatrzymania się łańcucha;*
- *Wyjąć akumulator z jego gniazda;*
- *zamontować osłonę prowadnicy, za wyjątkiem przypadków interwencji bezpośrednio na prowadnicy lub łańcuchu;*
- *odczekać, aż silnik będzie dostatecznie schłodzony;*
- *przeczytać instrukcję obsługi;*
- *nosić odpowiednią odzież, rękawice robocze i okulary ochronne;*

- Częstość i rodzaje czynności konserwacyjnych są przedstawione w "Tabeli konserwacji". Niniejsza tabela została opracowana w celu ułatwienia czynności zmierzających do utrzymania wydajności maszyny i zapewnienia warunków bezpiecznego eksploataowania. Są w niej podane najważniejsze czynności oraz częstość ich wykonywania. Wykonać odpowiednie czynności konserwacyjne, przestrzegając terminu przeglądu.
- Stosowanie nieoryginalnych lub nieprawidłowo zamontowanych części zamiennych lub akcesoriów może mieć negatywny wpływ na działanie i bezpieczeństwo urządzenia. Producent nie ponosi żadnej odpowiedzialności za uszkodzenie mienia, wypadki lub obrażenia ciała spowodowane przez tego typu produkty.
- Oryginalne części zamienne dostarczane są przez warsztaty serwisowe i autoryzowanych dealerów.

**WAŻNE** *Wszystkie czynności konserwacyjne i regulacyjne maszyny nieopisane w niniejszej instrukcji powinny być wykonywane przez Państwa sprzedawcę lub w autoryzowanym centrum serwisowym.*

## 7.2 AKUMULATOR

### 7.2.1 Wydajność akumulatora

Wydajność akumulatora zależy głównie od:

- a. czynników środowiskowych, które powodują zwiększenie zapotrzebowania na energię:
  - cięcia drzew i gałęzi o zbyt grubych gałęziach.
- b. zachowań operatora, który powinien unikać:
  - częstego włączania i wyłączania maszyny podczas pracy;
  - stosowania nieprawidłowej techniki cięcia w stosunku do rodzaju pracy do wykonania (pkt. 6.5).

W celu dokonania optymalizacji wydajności akumulatora zaleca się:

- cięcie drewna, gdy jest ono suche;
- użycie najbardziej odpowiedniej techniki w stosunku do typu czynności.

W przypadku użycia maszyny w sesjach roboczych dłuższych od dozwolonych dla standardowego akumulatora, możliwe jest:

- dokonanie zakupu drugiego standardowego akumulatora w celu natychmiastowej wymiany rozładowanego akumulatora, bez przerywania ciągłości pracy;

### 7.2.2 Wyjęcie i ponowne ładowanie akumulatora

1. Nacisnąć przycisk blokujący, znajdujący się w akumulatorze (rys. 26.A) i wyjąć akumulator (rys. 26.K);
2. podłączyć ładowarkę do gniazda o napięciu odpowiadającym temu, które jest wskazane na tabliczce (Rys. 27).
3. Dokonać zawsze pełnego ładowania akumulatora, postępując zgodnie ze wskazówkami zawartymi w instrukcji obsługi akumulatora/ładowarki.

**UWAGA** *Akumulator wyposażony jest w zabezpieczenie uniemożliwiające ładowanie, jeśli temperatura otoczenia nie mieści się w przedziale pomiędzy 4 i 40°C.*

**UWAGA** *Akumulator może być ponownie naładowany w każdej chwili, również częściowo, bez ryzyka jego uszkodzenia.*

### 7.2.3 Ponowny montaż akumulatora w urządzeniu

Po zakończeniu ponownego ładowania:

1. Wyjąć akumulator z gniazda w ładowarce (unikając utrzymywanie go przez długi okres czasu w ładowarce po zakończonym ładowaniu) i odłączyć ładowarkę od sieci elektrycznej (rys. 28);

2. Wsunąć akumulator do gniazda na maszynie (rys. 13.K);
3. docisnąć aż do usłyszenia "kliknięcia" i zaskoczenia go na swoim miejscu w celu zapewnienia przepływu prądu.

### 7.3 NAPEŁNIANIE ZBIORNIKA OLEJU SMARUJĄCEGO PROWADNICĘ I ŁAŃCUCH

**UWAGA** W pobliżu korka zbiornika oleju smarującego łańcuch (rys. 29.A) umieszczony jest następujący symbol:



Zbiornik oleju smarującego prowadnicę i łańcuch

**WAŻNE** Należy stosować wyłącznie olej do pił łańcuchowych lub olej kleisty do pił łańcuchowych. Nie używać zanieczyszczonego oleju, aby nie zapchać filtra w zbiorniku i uniknąć bezpowrotnego uszkodzenia pompy oleju.

Używanie oleju dobrej jakości jest podstawą odpowiedniego smarowania części tnących; olej zużyty lub niskiej jakości uniemożliwia prawidłowe smarowanie i skraca żywotność łańcucha i prowadnicy.

**WAŻNE** Nigdy nie uruchamiać łańcucha bez dostatecznej ilości oleju, może to spowodować uszkodzenie piły i narazić operatora na niebezpieczeństwo.

Sprawdzić ilość oleju w pile łańcuchowej za pomocą wskaźnika poziomu oleju (rys. 29.B).

Jeśli poziom oleju jest niski, należy dolać oleju, postępując w sposób następujący:

1. Odkręcić i wyjąć korek (rys. 29.A) ze zbiornika.
2. Wlać olej do zbiornika, monitorując poziom za pomocą wskaźnika (rys. 29.B).
3. Upewnić się, że do zbiornika nie dostały się nieczystości podczas napełniania oleju.
4. Założyć korek i dokręcić go.

### 7.4 CZYSZCZENIE

#### 7.4.1 Czyszczenie maszyny i silnika

Każdorazowo po zakończeniu pracy, wyczyścić dokładnie urządzenie z kurzu i zanieczyszczeń.

- W celu ograniczenia ryzyka pożaru, przechowywać urządzenie, a w szczególności silnik bez pozostałości liści, gałęzi lub nadmiaru smaru.
- Wyczyścić urządzenie po każdym użyciu przy użyciu czystej, wilgotnej szmatki nasączonej łagodnym detergentem.

- Usunąć wszelkie ślady wilgoci za pomocą miękkiej, suchej szmatki. Wilgoć może spowodować ryzyko porażenia prądem.
- Nie należy używać żrących środków czyszczących ani rozpuszczalników do czyszczenia części z tworzywa sztucznego lub uchwytów.
- Nie stosować strumieni wody oraz unikać moczenia silnika i komponentów elektrycznych.
- Aby nie dopuścić do przegrzania i uszkodzenia silnika lub akumulatora, należy zawsze upewnić się, że chłodzące kratki wlotu powietrza są czyste i wolne od zanieczyszczeń.

#### 7.4.2 Czyszczenie łańcucha

Każdorazowo, po każdym użyciu, usunąć z łańcucha wszelkie pozostałości trocin lub oleju.

W przypadku mocnego zaoilejenia lub pokrycia żywicą, zdjąć łańcuch i umieścić go na kilka godzin w zbiorniku ze specjalnym detergentem. Następnie splukać go czystą wodą i przed ponownym zamontowaniem na urządzeniu, pokryć odpowiednim sprayem przeciwkorozyjnym.

#### 7.5 CHWYTAK ŁAŃCUCHA

Sprawdzić przed każdym użyciem stan chwytaka łańcucha (rys. 1.G) oraz naprawić go w przypadku uszkodzenia.

#### 7.6 OTWORY SMAROWANIA URZĄDZENIA I PROWADNICZY

Codziennie, przed każdym użyciem, zdjąć obudowę (par. 4.2), zdemontować prowadnicę i sprawdzić, czy otwory smarowania urządzenia (rys. 30.A) i prowadnicy (rys. 30.B) nie są zapchane.

#### 7.7 NAKRĘTKI I ŚRUBY MOCUJĄCE

- Śruby i nakrętki powinny być dobrze dokręcone, aby mieć pewność, że urządzenie znajduje się zawsze w stanie gotowym do bezpiecznej eksploatacji.
- Systematycznie sprawdzać, czy uchwyty są dobrze zamocowane.

## 8. KONSERWACJA NADZWYCZAJNA

### 8.1 ZĘBATKA ŁAŃCUCHA

Należy okresowo kontrolować stan zębatego łańcucha w punkcie sprzedaży i wymienić ją na nową, jeżeli ulegnie zużyciu.

**⚠ NIE montować nowego łańcucha na zużytej zębatce lub odwrotnie.**

## 8.2 KONSERWACJA ŁAŃCUCHA ZĘBATEGO

**⚠** Ze względów bezpieczeństwa i polepszenia wydajności, łańcuch tnący powinien być zawsze dobrze naostrzony.

**⚠** Do wykonywania jakichkolwiek czynności przy prowadnicy i łańcuchu, należy zawsze zakładać solidne rękawice robocze.

Ostrzenie łańcucha jest konieczne, gdy:

- Trociny przypominają proszek.
- Potrzebny jest większy nacisk podczas cięcia.
- Cięcie nie jest prostoliniowe.
- Wibracje zwiększają się.

**⚠** Jeżeli łańcuch nie jest wystarczająco naostrzony, zwiększa się ryzyko odbicia (kickback).

**WAŻNE** Zaleca się powierzyć czynność ostrzenia specjalistycznemu serwisowi, gdzie zostanie ona wykonana przy zastosowaniu specjalnej aparatury, która gwarantuje minimalne usunięcie materiału i równomierne naostrzenie wszystkich ostrzy.

### 8.2.1 Wymiana łańcucha zębatego

Łańcuch powinien być wymieniony gdy;

- długość ostrza zmniejszy się do 5 mm lub mniej;
- luz w ogniwach na złączach jest za duży;
- prędkość cięcia jest mała i ponowne ostrzenie nie poprawia szybkości cięcia; łańcuch jest zużyty.

**WAŻNE** Po wymianie łańcucha należy częściej kontrolować jego naprężenie z powodu wyciągania się łańcucha.

## 8.3 KONSERWACJA PROWADNICY

**UWAGA** Wszystkie czynności przeprowadzane na prowadnicy wymagają pewnych kompetencji i użycia specjalnych narzędzi. Ze względów bezpieczeństwa, i aby mogły być one wykonane w profesjonalny sposób, należy skontaktować się w tym celu ze Państwa sprzedawcą.

Aby uniknąć asymetrycznego zużywania się prowadnicy, należy okresowo ją obracać.

W celu utrzymania sprawności prowadnicy należy:

1. smarować łożyska zębaki (jeżeli prowadnica jest w nią wyposażona) za pomocą odpowiedniej strzykawki (brak w zestawie);
2. wyczyścić rowek prowadnicy z pomocą odpowiedniej skrobaczki (brak w zestawie) (rys. 31.A);
3. wyczyścić otwory smarowania (rys. 31.B);

4. płaskim pilnikiem, usunąć zadziory z boków prowadnicy i opłukać ewentualne nierówności między szynami.

### 8.3.1 Wymiana prowadnicy

Prowadnica powinna być wymieniona, gdy:

- głębokość rowka jest niższa niż wysokość ogniw napędzających (które nigdy nie mogą dotykać dna);
- ścianka wewnętrzna szyny jest tak zużyta, że powoduje boczne skrzywienie łańcucha.

## 9. MAGAZYNOWANIE

### 9.1 MAGAZYNOWANIE MASZYNY

W razie konieczności magazynowania urządzenia:

1. Wyjąć akumulator z gniazda i naładować go.
2. Nałożyć osłonę na prowadnicę;
3. Odczekać, aż silnik będzie dostatecznie schłodzony,
4. dokonać czyszczenia (par. 7.4).
5. Sprawdzić, czy nie ma poluzowanych lub uszkodzonych części. W razie potrzeby wymienić uszkodzone części i dokręcić poluzowane śruby i nakrętki lub skontaktować się z autoryzowanym centrum serwisowym.
6. Przechowywanie maszyny:
  - w suchym środowisku;
  - zabezpieczonej przed wpływami atmosferycznymi;
  - w miejscu niedostępnym dla dzieci;
  - należy się upewnić, że zostały usunięte klucze lub narzędzia używane do konserwacji;
  - w temperaturze otoczenia od -20°C do 85°C .

### 9.2 MAGAZYNOWANIE AKUMULATORA

Przechowywać akumulator w zamkniętym otoczeniu, pozbawionym wilgoci, w temperaturze:

- 0°C - 60°C przez 1 miesiąc
- 0°C - 45°C przez 3 miesiące
- 0°C - 25°C przez 1 rok

**UWAGA** W przypadku długotrwałej bezczynności, w celu przedłużenia wydajności akumulatora, należy ładować go raz na dwa miesiące.

## 10. PRZEMIESZCZANIE I TRANSPORT

Za każdym razem, gdy należy przemieścić, podnieść, przetransportować lub przechylić urządzenie, należy:

- Zatrzymać urządzenie;
- Odczekać do zatrzymania się łańcucha;
- wyjąć akumulator z gniazda i naładować go;
- Nałożyć osłonę na prowadnicę;

- odczekać, aż silnik będzie dostatecznie schłodzony;
- Założyć grube rękawice robocze;
- chwycić urządzenie wyłącznie za uchwyty i kierowac prowadnicę w przeciwną stronę w stosunku do kierunku przemieszczania.

Podczas transportu urządzenia na pojeździe samochodowym, należy:

- odpowiednio zabezpieczyć urządzenie za pomocą lin lub łańcuchów;
- ustawić urządzenie tak, aby nie stwarzać dla nikogo zagrożenia.

## 11. SERWIS I NAPRAWA

Niniejsza instrukcja zawiera wszelkie informacje niezbędne do posługiwania się maszyną i poprawnego wykonania podstawowych czynności z zakresu konserwacji dokonywanych przez samego użytkownika. Wszystkie czynności regulacyjne i konserwacyjne nieopisane w niniejszej instrukcji powinny być wykonane przez Państwa sprzedawcę lub w autoryzowanym punkcie serwisowym, które dysponuje wiedzą i sprzętem umożliwiającym właściwe wykonanie czynności konserwacyjnych przy zapewnieniu odpowiedniego stopnia bezpieczeństwa i zachowaniu pierwotnych cech urządzenia.

Czynności wykonane przez nieodpowiednie serwisy lub osoby niekompetentne powodują utratę udzielonych gwarancji oraz zwalniają producenta z jakichkolwiek zobowiązań i z odpowiedzialności prawnej.

- Naprawy i serwis gwarancyjny mogą być przeprowadzane jedynie przez autoryzowane centra serwisowe.
- Autoryzowane centra serwisowe korzystają jedynie z oryginalnych części zamiennych. Części zamienne i

oryginalne akcesoria zostały opracowane specjalnie do tego typu urządzeń.

- Nieoryginalne części zamienne i akcesoria nie są zatwierdzone przez producenta, ich stosowanie powoduje utratę gwarancji.
- Zaleca się, aby raz w roku skontrolować działanie urządzenia w autoryzowanym centrum serwisowym w celu jego konserwacji, przeprowadzenia napraw serwisowych i kontroli urządzeń zabezpieczających.

## 12. ZAKRES GWARANCJI

Wady produkcyjne i materiałowe są objęte pełną gwarancją. Użytkownik powinien dokładnie przestrzegać instrukcji podanych w załączonej dokumentacji.

Gwarancja nie obejmuje uszkodzeń spowodowanych w wyniku:

- niezapoznania się użytkowników z załączoną dokumentacją;
- niedbałości;
- nieprawidłowego lub niedozwolonego użytkowania maszyny lub jej montażu;
- używania nieoryginalnych części zamiennych;
- używania akcesoriów niedostarczonych lub niezatwierdzonych przez producenta.

Gwarancja nie obejmuje:

- naturalnego zużycia części eksploatacyjnych, takich jak urządzenia tnące, śruby zabezpieczające;
- normalnego zużycia.

Kupujący podlega przepisom prawa danego kraju. Niniejsza gwarancja w żaden sposób nie ogranicza praw, które przysługują kupującemu w ramach tych przepisów.

## 13. TABELA CZYNNOŚCI KONSERWACYJNYCH

Czynność	Częstotliwość		Paragraf
	Pierwszy raz	Następnie co	
<b>URZĄDZENIE</b>			
Kontrola wszystkich mocowań	-	Każdorazowo przed rozpoczęciem użytkowania	7.7
Kontrole bezpieczeństwa / Przegląd urządzeń sterowniczych	-	Każdorazowo przed rozpoczęciem użytkowania	6.2
Kontrola chwytnika łańcucha	-	Każdorazowo przed rozpoczęciem użytkowania	7.5
Generalne czyszczenie i kontrola	-	Po każdym użyciu	7.4

\* Czynności, które powinny być wykonane przez Państwa Sprzedawcę lub przez autoryzowane Centrum serwisowe.

Czynność	Częstotliwość		Paragraf
	Pierwszy raz	Następnie co	
Czyszczenie łańcucha	-	Po każdym użyciu	7.4.2
Kontrola otworów smarowania urządzenia i prowadnicy	-	Każdorazowo przed rozpoczęciem użytkowania	7.6
Kontrola zębátky łańcucha	-	Raz na miesiąc	8.1 *
Konserwacja łańcucha	-	-	8.2 *
Konserwacja prowadnicy	-	-	8.3
Wyrównanie poziomu oleju smarującego prowadnicę i łańcuch	-	Każdorazowo przed rozpoczęciem użytkowania	7.3

\* Czynności, które powinny być wykonane przez Państwa Sprzedawcę lub przez autoryzowane Centrum serwisowe.

#### 14. IDENTYFIKACJA USTEREK

USTERKA	MOŻLIWA PRZYCZYNA	SPOSÓB USUNIĘCIA
1. Przy uruchomieniu dźwigni regulacji obrotów i wyłącznika bezpieczeństwa, urządzenie nie uruchamia się.	Brak lub nieprawidłowe zamontowanie akumulatora	Upewnić się, czy akumulator jest prawidłowo zainstalowany (par. 7.2.3).
	Rozładowany akumulator	Sprawdzić stan naładowania i naładować akumulator (par. 7.2.2).
	Urządzenie uszkodzone	Nie używać urządzenia, wyjąć akumulator i skontaktować się z centrum serwisowym.
2. Silnik zatrzymuje się podczas pracy	Akumulator nie jest prawidłowo włożony	Upewnić się, czy akumulator jest prawidłowo zainstalowany (par. 7.2.3).
	Rozładowany akumulator	Sprawdzić stan naładowania i naładować akumulator (par. 7.2.2).
	Urządzenie uszkodzone	Nie używać urządzenia, wyjąć akumulator i skontaktować się z centrum serwisowym.
	zadziała zabezpieczenie silnika	odczekać 15 min w celu ochłodzenia maszyny, następnie ją ponownie uruchomić
3. Z włączonym przyciskiem blokady obrotów silnika i wciśniętą dźwignią regulacji obrotów silnika, łańcuch nie obraca się	Nadmierne napięcie łańcucha	Zmniejszyć naciąg łańcucha (par. 6.1.3).
	Problemy z prowadnicą i łańcuchem	Upewnić się, że łańcuch obraca się swobodnie, a szyny prowadnicy nie są zdeformowane (par. 8.2, 8.3).
	Urządzenie uszkodzone	Nigdy nie używać urządzenia. Natychmiast zatrzymać urządzenie, wyjąć akumulator i Skontaktować się z centrum serwisowym.

4. Łańcuch na końcowym odcinku nagrzewa się i wydziela dym.	Nadmierne napięcie łańcucha	Zmniejszyć naciąg łańcucha (par. 6.1.3).
	Pusty zbiornik oleju smarującego.	Napełnić zbiornik oleju smarującego (par. 7.3).
5. Silnik pracuje nieregularnie lub nie ma mocy przy obciążeniu	Problemy z prowadnicą i łańcuchem	Upewnić się, że łańcuch obraca się swobodnie, a szyny prowadnicy nie są zdeformowane.
6. Olej nie rozprowadza się	Słaba jakość oleju	Przy zimnym silniku opróżnić zbiornik, oczyścić zbiornik i przewody płynem do czyszczenia oraz wymienić olej.
	Zatkane otwory smarownicze	Wyczyścić otwory smarowania (par. 7.6).
7. Zderzenie maszyny z twardym przedmiotem	Uszkodzone lub poluzowanie części	Zatrzymać urządzenie (par. 6.6). Sprawdzić ewentualne uszkodzenia. Sprawdzić, czy występują poluzowane części i dokręcić je. Kontrole, wymiany lub naprawy powinny być przeprowadzane w specjalistycznym serwisie.
8. Podczas pracy występuje nadmierny poziom hałasu i/lub drgań	Poluzowane lub uszkodzone części	Zatrzymać urządzenie, wyjąć akumulator i: <ul style="list-style-type: none"> <li>– sprawdzić uszkodzenia;</li> <li>– sprawdzić, czy są poluzowane części i dokręcić je;</li> <li>– wymienić lub naprawić uszkodzone części, używając odpowiednich części zamiennych charakteryzujących się identycznymi parametrami technicznymi.</li> </ul>
9. Urządzenie emituje dym podczas pracy	Urządzenie uszkodzone	Nigdy nie używać urządzenia. Natychmiast zatrzymać urządzenie, wyjąć akumulator i skontaktować się z centrum serwisowym.
10. Wydajność akumulatora jest niska	Ciężkie warunki użytkowania wymagające większego poboru prądu	Optymalizować użytkowanie (par. 7.2.1).
	Akumulator niewystarczający w stosunku do wymagań	Użyć drugiego akumulatora lub akumulatora o zwiększonej niezależności (par. 7.2.1).
	Pogorszenie wydajności akumulatora	Zakupić nowy akumulator.

11. Ładowarka akumulatora nie ładuje akumulatora	Akumulator nie jest prawidłowo włożony do ładowarki akumulatora	Sprawdzić, czy umieszczenie akumulatora jest prawidłowe (par. 7.2.2).
	Nieodpowiednie warunki temperaturowe w pomieszczeniu ładowania	Wykonywać ładowanie w środowisku o odpowiedniej temperaturze (patrz instrukcja obsługi akumulatora/ładowarki).
	Zabrudzone styki	Wyczyścić styki.
	Brak napięcia w ładowarce akumulatora	Sprawdzić, czy wtyczka jest podłączona i, czy w gnieździe wtykowym jest obecne napięcie.
	Uszkodzona ładowarka akumulatora	Wymienić na oryginalną część.
		Jeśli problem utrzymuje się nadal, należy poszukać rozwiązania w instrukcji obsługi akumulatora / ładowarki.

Jeżeli po wykonaniu czynności opisanych powyżej, usterki nie zostaną zlikwidowane, należy skontaktować się z Państwem sprzedawcą.

## 15. AKCESORIA NA ZAMÓWIENIE

### 15.1 AKUMULATORY

Aby dostosować się do specyficznych wymogów operacyjnych, dostępne są akumulatory w różnych pojemnościach (rys. 32). Wykaz homologowanych akumulatorów dla tej maszyny znajduje się w tabeli "Dane techniczne".

### 15.2 ŁADOWARKA AKUMULATORA

Urządzenie, które służy do ładowania urządzenia (rys. 33).

### 15.3 PROWADNICE I ŁAŃCUCHY

W "Tabeli prawidłowej kombinacji prowadnicy i łańcucha" wymienione są wszystkie kombinacje prowadnicy i łańcucha. Tabela ta zawiera również dane prawidłowej kompletacji łańcuchów i prowadnic zatwierdzonych dla każdego typu urządzenia.

**⚠** *Podczas korzystania z części zamiennych, należy używać wyłącznie prowadnic i łańcuchów wymienionych w tabeli. Stosowanie kombinacji, które nie zostały zatwierdzone przez producenta może spowodować poważne obrażenia ciała i doprowadzić do uszkodzenia maszyny.*

**⚠** *Wybór, zastosowanie i wykorzystanie prowadnicy i łańcucha są to czynności wykonywane przez użytkownika przy jego całkowitej niezależności osądu, dlatego też ponosi on odpowiedzialność.*

*działność w przypadku jakichkolwiek szkód powstałych w wyniku jego działań. W przypadku wątpliwości lub braku znajomości specyfiki konkretnego typu prowadnicy lub łańcucha, należy skontaktować się ze sprzedawcą lub specjalistycznym centrum ogrodniczym.*





## ÍNDICE

1. GENERALIDADES .....	1
2. NORMAS DE SEGURANÇA .....	2
3. CONHECER A MÁQUINA .....	6
3.1 Descrição da máquina e uso previsto ...	7
3.2 Sinalização de segurança .....	7
3.3 Componentes principais .....	8
3.4 Etiqueta de identificação .....	8
4. MONTAGEM .....	9
4.1 Componentes para a montagem .....	9
4.2 Montagem da barra de guia e da corrente dentada .....	9
5. COMANDOS DE CONTROLO .....	9
5.1 ALAVANCA de comando do acelerador	9
5.2 BOTÃO de bloqueio do acelerador .....	10
5.3 Travão corrente .....	10
6. UTILIZAÇÃO DA MÁQUINA .....	10
6.1 Operações preliminares .....	10
6.2 Controlos de segurança .....	11
6.3 Arranque .....	11
6.4 Trabalho .....	12
6.5 Trabalhos florestais .....	12
6.6 Paragem .....	13
6.7 Após a utilização .....	14
7. MANUTENÇÃO ORDINÁRIA .....	14
7.1 Generalidades .....	14
7.2 Bateria .....	14
7.3 Abastecimento do tanque de óleo da corrente .....	15
7.4 Limpeza .....	15
7.5 Pino trava corrente .....	15
7.6 Orifícios de lubrificação da máquina e da barra .....	16
7.7 Porcas e parafusos de fixação .....	16
8. MANUTENÇÃO EXTRAORDINÁRIA .....	16
8.1 Pinhão de arraste da corrente .....	16
8.2 Manutenção da corrente dentada .....	16
8.3 Manutenção da barra de guia .....	16
9. ARMAZENAMENTO .....	16
9.1 Armazenamento da máquina .....	16
9.2 Armazenamento da bateria .....	17
10. MOVIMENTAÇÃO E TRANSPORTE .....	17
11. ASSISTÊNCIA E REPARAÇÕES .....	17
12. COBERTURA DA GARANTIA .....	17
13. TABELA DE MANUTENÇÕES .....	18
14. IDENTIFICAÇÃO DE INCONVENIENTES ..	18
15. ACESSÓRIOS A PEDIDO .....	20
15.1 Baterias .....	20
15.2 Carregador de bateria .....	20
15.3 Barras e correntes .....	20

## 1. GENERALIDADES

### 1.1 COMO LER O MANUAL

No texto do manual de instruções existem alguns parágrafos com informações especiais sobre a segurança ou o funcionamento, que são salientadas de maneira diferente, segundo os critérios a seguir:

**NOTA** ou **IMPORTANTE** fornece explicações ou outros elementos relativos ao que já foi indicado anteriormente, com o propósito de não danificar a máquina ou causar danos.

O símbolo  evidencia um perigo. A inobservância das advertências acarreta a possibilidade de lesões pessoais ou a terceiros e/ou danos.

Os parágrafos realçados com um quadrado com uma borda de pontos cinzentos indicam características opcionais que não estão presentes em todos os modelos documentados neste manual. Verifique se a característica está presente no seu modelo.

Todas as indicações "frente", "trás", "direita" e "esquerda" referem-se à posição de trabalho do operador.

### 1.2 REFERÊNCIAS

#### 1.2.1 Figuras

As figuras usadas nestas instruções foram numeradas em 1, 2, 3 e assim por diante. Os componentes indicados nas figuras estão assinalados com as letras A, B, C, e assim por diante.

Uma referência ao componente C na figura 2 foi assinalada com a indicação: "Ver Fig. 2.C" ou simplesmente "(Fig. 2.C)".

As figuras são indicativas. As peças efetivas podem variar em relação àquelas representadas.

#### 1.2.2 Títulos

O manual foi dividido em capítulos e parágrafos. O título do parágrafo "2.1 Preparação" é um subtítulo

de "2. Normas de segurança". As referências a títulos ou parágrafos foram assinaladas com a abreviatura cap. ou par. e o respetivo número. Exemplo: "cap. 2" ou "par. 2.1".

## 2. NORMAS DE SEGURANÇA

### 2.1 ADVERTÊNCIAS GERAIS DE SEGURANÇA PARA AS FERRAMENTAS ELÉTRICAS

**⚠ ATENÇÃO** *Leia todas as advertências de segurança e todas as instruções. A inobservância dos avisos e das instruções pode provocar incêndios e/ou graves ferimentos.*

**Guarde todos os avisos e as instruções para consultá-las no futuro.**

O termo "ferramenta elétrica" citado nas advertências se refere ao seu equipamento com alimentação a bateria (sem cabo).

#### 1) Segurança da área de trabalho

- a) **Mantenha a área de trabalho limpa e bem iluminada.** Áreas escuras e sujas facilitam a ocorrência de acidentes.
- b) **Não utilize a ferramenta elétrica em ambientes com risco de explosão, em presença de líquidos inflamáveis, gás ou poeira.** Os aparelhos elétricos geram faíscas que podem incendiar a poeira ou os vapores.
- c) **Mantenha longe as crianças e as pessoas que se encontrarem nas proximidades quando a ferramenta elétrica for utilizada.** As distrações podem provocar a perda de controlo.

#### 2) Segurança elétrica

- a) **As fichas da ferramenta elétrica devem coincidir com o a tomada. Não modifique nunca de modo algum a ficha. Não utilize fichas adaptadas com as ferramentas elétricas dotadas de aterramento.** As fichas não modificados e tomadas correspondentes reduzirão o risco de choques elétricos.
- b) **Evite o contacto do corpo com superfícies aterrada terra, como tubos, radiadores, fogões e frigoríficos.** Existe um risco acrescido de choque elétrico se o seu corpo estiver ligado à terra.
- c) **Não exponha as ferramentas elétricas à chuva nem à humidade.** A entrada de água numa ferramenta elétrica aumenta o risco de choques elétricos.

- d) **Não abuse do cabo. Nunca use nunca o cabo para transportar, puxar ou desconectar a ferramenta elétrica. Mantenha o cabo longe de fontes calor, óleo, bordas cortantes ou partes em movimento.** Os cabos danificados ou retorcidos aumentam o risco de choques elétricos.
- e) **Ao usar uma ferramenta elétrica o exterior, use uma extensão adequada para uso externo.** O uso de um cabo apropriado ao uso externo reduz o risco de choques elétricos.
- f) **Se for inevitável usar uma ferramenta elétrica num local húmido, use uma fonte de alimentação protegida por dispositivo de corrente residual (RCD).** O uso de um RCD reduz o risco de choques elétricos.

#### 3) Segurança pessoal

- a) **Preste atenção, controle as próprias ações e use o bom senso quando utilizar uma ferramenta elétrica. Não use a ferramenta elétrica quando estiver cansado ou caso tenha assumido drogas, álcool ou medicamentos.** Um momento de distração enquanto estiver a usar uma ferramenta elétrica pode provocar graves lesões pessoais.
- b) **Utilize roupas de proteção. Use sempre óculos de proteção.** O uso de um equipamento de proteção como máscaras anti-poeira, sapatos antiderrapantes, capacetes de proteção ou auriculares de proteção reduz as lesões pessoais.
- c) **Evite arranques não intencionais. Certifique-se de que o aparelho esteja desligado antes de inserir a bateria, segurar ou transportar a ferramenta elétrica.** Transportar uma ferramenta elétrica com o dedo no interruptor e montar a bateria com o interruptor na posição "ON" facilita a ocorrência de acidentes.
- d) **Remova todas as chaves ou ferramentas de regulação antes de acionar a ferramenta elétrica.** Uma chave ou uma ferramenta que permanece em contato com uma parte rotativa pode provocar lesões pessoais.
- e) **Procure não perder o equilíbrio. Mantenha sempre o apoio e equilíbrio adequados.** Isso permite um melhor controlo da ferramenta elétrica em situações inesperadas.
- f) **Use roupas apropriadas. Não use roupas largas ou joias. Mantenha os cabelos, roupas e luvas à distância das partes em movimento.** Roupas soltas, joias

ou cabelos compridos podem ficar presos nas partes em movimento.

- g) **Caso existam dispositivos a serem conectados em instalações para a remoção e a recolha de poeira, certifique-se de que estejam conectadas e sejam usadas de maneira adequada.** O uso desses dispositivos pode reduzir os riscos relacionados à poeira.
  - h) **Não deixe que a familiaridade com o uso frequente da máquina o torne muito seguro a ponto de ignorar os princípios de segurança.** Uma ação negligente pode causar ferimentos graves numa fração de segundo.
- 4) **Uso e proteção da ferramenta elétrica**
- a) **Não sobrecarregue a ferramenta elétrica. Use a ferramenta elétrica apropriada ao trabalho.** A ferramenta elétrica adequada efetuará o trabalho da melhor maneira e do modo mais seguro na velocidade para a qual foi projetado.
  - b) **Não utilize a ferramenta elétrica caso o interruptor não seja capaz de ligá-la ou pará-la regularmente.** Uma ferramenta elétrica que não puder ser acionada pelo interruptor é perigosa e deve ser consertada.
  - c) **Remova o acumulador do seu alojamento antes de efetuar qualquer regulação ou troca de acessórios, ou antes de guardar a ferramenta elétrica.** Essas medidas preventivas de segurança reduzem o risco de arranque acidental da ferramenta elétrica.
  - d) **Coloque as ferramentas elétricas inutilizadas fora do alcance de crianças e não permita o uso da ferramenta elétrica a pessoas que não estejam familiarizados com a ferramenta e com essas instruções.** As ferramentas elétricas são perigosas nas mãos de utilizadores inexperientes.
  - e) **Cuide da manutenção das ferramentas elétricas.** Verifique se as partes móveis estão alinhadas e livres para se movimentar, se há rupturas de partes ou qualquer outra condição que possa influenciar o funcionamento da ferramenta elétrica. Em caso de danos, a ferramenta elétrica deve ser consertada antes de ser utilizada. Muitos acidentes são provocados por uma péssima manutenção.
  - f) **Mantenha afiadas e limpas as partes de corte.** Uma manutenção adequada das partes de corte, com lâminas bem afiadas, faz com que não se prendam facilmente e tornam-se mais fáceis de controlar.

g) **Use a ferramenta elétrica e os respectivos acessórios de acordo com as instruções fornecidas, tendo em mente as condições e o tipo de trabalho a ser realizado.** O uso de uma ferramenta elétrica para operações diversas daquelas previstas pode provocar situações de perigo.

h) **Mantenha as pegas secas, limpas e livres de óleo ou massa lubrificante.** As pegas escorregadias não permitem o manuseio e controlo seguros da ferramenta em situações inesperadas.

#### 5) **Uso e precauções de uso das ferramentas a bateria**

- a) **Recarregue somente com o carregador especificado pelo fabricante.** Um carregador apropriado para um tipo de grupo de baterias pode gerar um risco de incêndio caso seja utilizado para outros grupos de baterias.
- b) **Utilize ferramentas elétricas somente com os grupos de baterias estabelecidos especificamente.** O uso de um outro grupo de baterias qualquer pode criar o risco de lesões e incêndios.
- c) **Quando o grupo baterias não estiver a ser usado, é necessário mantê-lo longe de outros objetos de metal como clips, moedas, chaves, pregos, parafusos ou outros objetos metálicos pequenos que possam criar uma conexão entre dois terminais.** Provocar o curto-circuito com os terminais da bateria pode causar queimaduras ou incêndios.
- d) **Caso esteja em condições ruins, poderá vaziar líquido da bateria: evite qualquer tipo de contato. Caso ocorra um contato acidental, enxague imediatamente com água. Caso o líquido entre nos olhos, consulte um médico imediatamente.** O líquido que vazar da bateria pode provocar irritações ou queimaduras.
- e) **Não use um grupo de baterias ou um instrumento danificado ou modificado.** As baterias danificadas ou modificadas podem apresentar comportamento imprevisível, resultando em incêndio, explosão ou risco de lesões.
- f) **Não exponha um grupo de baterias ao fogo ou a temperaturas excessivas.** A exposição ao fogo ou temperaturas superiores a 130°C podem causar explosões. **NOTA.** A temperatura "130 °C" pode ser substituída pela temperatura "265 °F".
- g) **Siga todas as instruções de carregamento e não carregue a bateria fora do intervalo de temperatura especificada nas instruções.** O carregamento inade-

quando em temperaturas fora do intervalo especificado pode danificar a bateria e aumentar o risco de incêndios.

## 6) Assistência

- a) **A ferramenta elétrica deverá ser consertada por uma pessoa qualificada, e deverão ser utilizadas peças sobressalentes originais.** Assim, será mantida a segurança da ferramenta elétrica.
- b) **Nunca repare pilhas danificadas.** A manutenção da bateria deve ser realizada apenas pelo fabricante ou por fornecedores de serviços autorizados.

## 2.2 NORMAS DE SEGURANÇA ESPECÍFICAS PARA MOTOSSERAS E SERRAS ELÉTRICAS

- a) **Mantenha todas as partes do corpo longe da corrente dentada enquanto a serra de corrente estiver a funcionar. Antes de ligar a serra de corrente, certifique-se de que nenhum objeto esteja em contato com corrente dentada.** Um momento de distração enquanto a serra de corrente estiver a funcionar pode fazer com que roupas ou o corpo fiquem presos na corrente dentada.
- b) **A mão direita deve sempre segurar a pega traseira e a mão esquerda a pega dianteira.** Nunca deverão ser invertidas as mãos ao segurar a serra de corrente, pois aumenta o risco de acidentes contra si mesmo.
- c) **Segure a ferramenta elétrica somente pelas superfícies isoladas das pegas, pois a corrente dentada poderá entrar em contato com cabos escondidos.** O contato da corrente dentada com um cabo sob tensão pode colocar sob tensão as partes metálicas do aparelho e provocar um choque elétrico ao operador.
- d) **Use óculos de segurança e uma proteção auricular. São recomendados outros dispositivos de proteção para a cabeça, mãos e pernas.** O uso roupas de proteção adequadas reduzirá os acidentes corporais provocados por serras volantes, assim como o contato acidental com a serra dentada.
- e) **Não opere uma motosserra numa árvore, escada, teto ou qualquer suporte instável.** Usar uma motosserra desta forma pode resultar em ferimentos graves.
- f) **Mantenha sempre um apoio correto do pé e faça a serra de corrente funcionar somente quando estiver sobre uma superfície fixa, segura e nivelada.** As superfícies escorregadias ou instáveis, como escadas, podem provocar uma perda de equilíbrio ou de controlo da serra de corrente.
- g) **Quando se efetua o corte de um ramo em tensão, é necessário prestar muita atenção ao contragolpe do mesmo.** Quando a tensão das fibras de madeira é liberada, o ramo em tensão, ao retornar, pode atingir o operador e/ou deixar a serra de corrente sem controlo.
- h) **Preste muita atenção quando cortar moitas e arbustos jovens.** Os materiais finos podem ficar presos na corrente dentada e serem lançados na sua direção e/ou fazer com que perca o equilíbrio.
- i) **Transporte a serra de corrente pela pega dianteira quando estiver desligada, mantendo-a longe do corpo. Quando a serra de corrente for transportada ou guardada, é necessário colocar sempre a cobertura da barra de guia.** Manusear corretamente a serra de corrente reduzirá a probabilidade de contato fortuito com a corrente dentada móvel.
- j) **Siga as instruções relativas à lubrificação, à tensão da corrente e à troca da barra e da corrente.** Uma corrente cuja tensão e lubrificação não seja correta poderá romper-se e aumentar o risco de contragolpe.
- k) **Corte somente madeira. Não use a serra de corrente para os usos não previstos. Por exemplo: não utilize a serra de corrente para cortar materiais metálicos, plásticos, materiais para a construção civil ou materiais que não sejam de madeira.** O uso da serra de corrente para operações diversas daquelas previstas pode dar origem a situações de perigo.
- l) **Não tente cortar uma árvore até entender os riscos e como evitá-los.** Podem ocorrer ferimentos graves ao operador ou transeuntes durante o abate de uma árvore.
- m) **Siga todas as instruções para remoção de material emperrado, para armazenamento e/ou manutenção da motosserra.** Certifique-se de que o interruptor esteja desligado e que a bateria tenha sido removida. A operação inesperada da motosserra durante a remoção do material preso ou a manutenção pode resultar em ferimentos graves.
- n) **Recomenda-se, pelo menos na primeira utilização, cortar as toras num cavalete.**
- o) **Recomenda-se que a corrente da serra seja afiada e mantida por centros de serviço autorizados.**
- p) **Mantenha as pegas secas, limpas e sem vestígio de óleo e de massa consistente.** As pegas engorduradas e oleosas ficam escorregadias e podem provocar a perda de controlo.

## 2.3 CAUSAS DE CONTRAGOLPE E PREVENÇÃO PARA O OPERADOR

Pode ocorrer um contragolpe quando a ponta ou a extremidade da barra de guia toca um objeto, ou quando a madeira engloba a corrente dentada durante o corte.

Em certos casos, o contacto com a ponta pode provocar de maneira imprevista uma reação inversa, empurrando a barra de guia para cima e para trás, em direção ao operador.

O aperto da corrente dentada na parte superior da barra de guia pode empurrar rapidamente para trás a corrente dentada em direção ao operador.

Qualquer uma dessas reações pode provocar uma perda de controlo da serra, causando assim graves acidentes à pessoa. Não é necessário contar exclusivamente com os dispositivos de segurança integrados na serra.

O utilizador de uma serra de corrente deve adotar várias medidas para evitar riscos de acidentes ou de feridas no decorrer do trabalho de corte. O contragolpe é o resultado de um uso inadequado da ferramenta e/ou de procedimentos ou de condições de funcionamento incorretas e pode ser evitado seguindo as precauções apropriadas especificadas a seguir:

- a) Segure a serra de maneira firme com as duas mãos e os dedos ao redor das pegas da serra de corrente, e coloque o próprio corpo e os braços numa posição que permita resistir às forças de contragolpe.** As forças de contragolpe podem ser controladas pelo operador caso sejam seguidas as precauções necessárias. Não deixe a serra de corrente se movimentar de maneira descontrolada.
- b) Não estique muito os braços para cima e não corte acima da altura dos ombros.** Isso contribui para evitar os contatos involuntários com as extremidades e permitir um melhor controlo da serra de corrente nas situações imprevistas.
- c) Use somente as guias em barra e as correntes especificadas pelo fabricante.** Guias e correntes sobressalentes inadequadas podem provocar a ruptura da corrente e/ou dar origem a ressaltos.
- d) Siga as instruções do fabricante relativas à afiação e a manutenção da serra de corrente.** Uma diminuição do nível da profundidade pode levar a um aumento dos contragolpes.

- **Técnicas de utilização da serra de corrente elétrica (com alimentação a bateria)**

Observe sempre as advertências para a segurança e adote as técnicas de corte mais apropriadas ao tipo de trabalho a ser efetuado, de acordo com as indicações e os exemplos indicados nas instruções de uso.

- **Movimentação da serra de corrente elétrica (com alimentação a bateria) em segurança**

Todas as vezes que for necessário movimentar ou transportar a máquina, é necessário:

- desligar o motor, esperar a corrente parar e desconectar a máquina da rede elétrica;
- montar a cobertura da barra;
- segurar a máquina somente pelas pegas e direcionar a barra na direção contrária ao sentido de marcha.

Quando a máquina é transportada com um veículo, é necessário posicioná-la de maneira tal para que não represente perigo para ninguém e travá-la de maneira firme.

- **Recomendações para os principiantes**

Antes de efetuar pela primeira vez um trabalho de abate ou de desramação, é necessário:

- efetuar uma preparação específica sobre o uso deste tipo de equipamento;
- ler atentamente as advertências de segurança e as instruções de uso contidas no presente manual;
- praticar em troncos no chão ou fixados em cavaletes, para se familiarizar adequadamente com a máquina e com as técnicas de corte mais adequadas.

- **Manipulação e utilização correta das ferramentas elétricas a bateria**

- a) Certifique-se de que o aparelho esteja desligado antes de inserir a bateria. Montar uma bateria num aparelho elétrico aceso pode provocar acidentes.
- b) Para carregar a bateria, utilize apenas o carregador de bateria recomendado pelo fabricante. Os carregadores de bateria geralmente são específicos para o tipo de bateria. Caso sejam usados com outros tipos, existe o risco de incêndio.
- c) Utilize somente as baterias específicas previstas para o seu dispositivo. O uso de outras baterias pode provocar lesões e risco de incêndio.
- d) Mantenha a bateria afastada de cliques, moedas, chaves, pregos ou outros objetos metálicos pequenos que possam provocar o curto-circuito dos contatos. Um curto-circuito dos contatos da bateria pode originar combustões ou incêndios.
- e) Uma bateria em péssimas condições pode provocar o vazamento de líquido. Evite o contato com o líquido. Em caso de contato acidental, enxágue com água. Em caso de

contato do líquido com os olhos, consulte também um médico. O líquido que vazar da bateria pode provocar irritações cutâneas ou queimaduras.

- f) Verifique se o acumulador está em boas condições e se não há sinais de danos. Não use a máquina com um acumulador danificado ou desgastado.

## 2.4 BATERIA / CARREGADOR DE BATERIA

### ATENÇÃO

**As seguintes normas de segurança integram as recomendações de segurança presentes no manual específico do carregador de baterias.**

- Para carregar a bateria, utilize apenas o carregador de bateria recomendado pelo fabricante. O carregador de bateria inadequado pode provocar um choque elétrico, o aquecimento excessivo ou o vazamento de líquido corrosivo da bateria.
- Utilize somente as baterias específicas previstas para o seu dispositivo. O uso de outras baterias pode provocar lesões e risco de incêndio.
- Mantenha a bateria afastada de cliques, moedas, chaves, pregos ou outros objetos metálicos pequenos que possam provocar o curto-circuito dos contatos. Um curto-circuito dos contatos da bateria pode originar combustões ou incêndios.
- Não use o carregador de bateria em ambientes onde estejam presentes substâncias inflamáveis ou em superfícies facilmente inflamáveis, como papel, tecido, etc. Durante a recarga, o carregador de bateria aquece e pode provocar incêndio.
- Durante o transporte dos acumuladores, preste atenção para que os contatos não sejam conectados entre si e não use contentores metálicos para o transporte.

## 2.5 PROTEÇÃO DO MEIO AMBIENTE

A proteção do ambiente deve ser um aspeto importante e prioritário no uso da máquina, para o benefício da convivência civil e do ambiente no qual vivemos.

- Evite ser um elemento de incómodo para com a vizinhança. Utilize a máquina somente em horários razoáveis (nem muito cedo pela manhã, nem tarde da noite quando as pessoas poderão se sentir incomodadas).
- Durante o trabalho, é liberada no ambiente uma certa quantidade de óleo, necessária para a lubrificação da corrente. Por este motivo, use somente óleos biodegradáveis, específicos para esta utilização. O uso de um óleo mineral

ou de óleo para motores provoca danos graves ao ambiente.

- Siga rigorosamente as normas locais para a eliminação de embalagens, partes deterioradas ou qualquer elemento de forte impacto ambiental. Estes resíduos não devem ser jogados no lixo, mas devem ser separados e entregues nos centros de recolha apropriados, que providenciarão a reciclagem dos materiais.
- Siga rigorosamente as normas locais para a eliminação dos materiais residuais.
- No momento da desativação, não abandone a máquina no meio ambiente, mas contate um centro de recolha, em conformidade com as normas locais vigentes.



Não jogue os aparelhos elétricos junto com os lixos domésticos. Em conformidade com a Diretiva Europeia 2012/19/UE sobre os lixos de aparelhagens elétricas e eletrônicas e a sua execução conforme as normas nacionais, as aparelhagens elétricas inutilizadas devem ser recolhidas separadamente, a fim de que sejam reutilizadas de modo eco-compatível. Se as aparelhagens elétricas forem eliminadas num aterro ou no solo, as substâncias nocivas podem atingir a camada aquífera e entrar na cadeia alimentar, danificando a sua saúde e o bem-estar. Para informações mais detalhadas sobre a eliminação deste produto, contate o Órgão competente para a eliminação de lixos domésticos ou o seu revendedor.



No término da sua vida útil, elimine as baterias com a devida atenção ao nosso ambiente. A bateria contém material que é perigoso para nós e para o ambiente. Ela deve ser removida e eliminada separadamente numa estrutura que aceita as baterias de íons de lítio.



A recolha diferenciada de produtos e embalagens usados permite a reciclagem dos materiais e a reutilização dos mesmos. A reutilização dos materiais reciclados ajuda a prevenir a poluição ambiental e reduz a demanda de matérias-primas.

## 3. CONHECER A MÁQUINA

### ATENÇÃO

**Esta ferramenta pode causar síndrome de vibração mão-braço se o seu uso não for adequadamente gerido.**

Para ser mais preciso, uma estimativa do nível de exposição sob condições reais de uso também deve levar em conta todas as partes do ciclo operativo, como quando a ferramenta é desligada e quando funciona vazia, mas não realmente executa o trabalho.

Isto pode reduzir significativamente o nível de exposição durante o período de trabalho total, ajudando a minimizar o risco de exposição a vibrações e ruído.

Use sempre formões afiados, brocas e lâminas. Mantenha esta ferramenta de acordo com estas instruções e bem lubrificada (quando apropriado). Se o instrumento for usado regularmente, é aconselhável usar acessórios antivibração e antirruído.

Agende um cronograma de trabalho para dividir o uso de qualquer ferramenta de alta vibração em vários dias.

### 3.1 DESCRIÇÃO DA MÁQUINA E USO PREVISTO

A máquina é composta essencialmente por um motor alimentado por uma bateria e por uma barra de guia, que serve para transmitir o movimento do motor à corrente dentada, que funciona como uma serra propriamente dita.

O operador segura a máquina com as duas mãos, utilizando a pega dianteira e traseira, e pode acionar os comandos principais mantendo-se sempre à distância de segurança do dispositivo de corte.

#### 3.1.1 Uso previsto

Esta máquina foi projetada e fabricada para:

- podar e cortar a copa de árvores altas;
- cortar arbustos, troncos ou traves de madeira, cujo diâmetro depende do comprimento da barra guia;
- cortar somente madeira;
- ser utilizada por um único operador.

#### 3.1.2 Uso inadequado

Qualquer outro uso, não conforme àqueles acima citados, pode ser perigoso e causar danos a pessoas e/ou objetos. Incluem-se no uso inadequado (como, por exemplo, mas não somente):

- igualar o corte de sebes;
- trabalhos de entalhe;
- cortar bancadas, caixas e embalagens em geral;
- cortar móveis e tudo o que possa conter pregos, parafusos ou qualquer género de componentes metálicos;
- efetuar trabalhos de açougue;
- usar a máquina para o corte de materiais que não sejam de madeira (materiais plásticos, materiais para a construção civil);

- usar a máquina como alavanca para levantar, deslocar ou despedaçar objetos;
- usar a máquina presa em suportes fixos;
- a utilização de dispositivos de corte diferentes daqueles enumerados na tabela "Dados Técnicos". Perigo de feridas e lesões graves;
- utilizar a máquina por mais de uma pessoa.

**IMPORTANTE** *O uso inadequado da máquina provoca a perda da garantia e exime o Fabricante de toda e qualquer responsabilidade, competindo ao utilizador os ónus decorrentes de danos ou lesões próprias ou a terceiros.*

### 3.1.3 Tipologia de utilizador

Esta máquina é destinada ao uso apenas por parte dos operadores treinados à manutenção de árvores.

### 3.2 SINALIZAÇÃO DE SEGURANÇA

Na máquina estão presentes vários símbolos (Fig. 2). A sua função é relembrar ao operador os comportamentos que devem ser seguidos para utilizá-la com a atenção e a cautela necessárias.

Significado dos símbolos:



**Atenção!** Leia as instruções de operação antes de utilizar a máquina.



**Perigo!** Esta máquina, caso não seja usada corretamente, pode ser perigosa para si e para os outros



**Atenção!** Use proteções acústicas, óculos e capacete de proteção.



**Atenção!** Use luvas e calçado de proteção antiderrapante!



**Perigo!** Não exponha à chuva ou humidade.



**Perigo de contragolpe (Kickback)!** O contragolpe provoca o deslocamento brusco e sem controlo da motosserra em direção ao operador. Trabalhe sempre em segurança. Use correntes dotadas de malhas de segurança que limitem o contragolpe.



**Atenção!** Nunca segure a máquina com apenas uma mão! Segure a máquina bem firme com as duas mãos, para permitir o controle da mesma e reduzir o risco de contra-golpe.



**Atenção!** Quanto à bateria e ao carregador de bateria, consulte o manual relevante.



**IMPORTANTE** As etiquetas adesivas danificadas ou ilegíveis devem ser substituídas. Solicite as novas etiquetas ao seu centro de assistência autorizado.

### 3.3 COMPONENTES PRINCIPAIS

A máquina é constituída pelos seguintes componentes principais, aos quais correspondem as seguintes funções (Fig. 1):

- A. Motor:** fornece o movimento ao dispositivo de corte.
- B. Pega dianteira:** pega de suporte localizada na parte frontal da motosserra. Deve ser segurada com a mão esquerda.
- C. Pega traseira:** pega de suporte localizada na parte traseira da motosserra. Deve ser segurada com a mão direita. Encontram-se os comandos principais de aceleração.
- D. Proteção dianteira da mão:** dispositivo de proteção posicionado entre a pega dianteira e a corrente dentada, para proteger a mão caso escorregue da pega. Esta proteção deve ser utilizada como dispositivo para ativar o travão da corrente.
- E. Barra de guia:** sustenta e guia a corrente dentada.
- F. Corrente dentada:** elemento destinado ao corte, constituído por elos de arraste formadas por pequenas lâminas denominadas "dentes" e por conexões laterais unidas por meio de rebites.
- G. Pino trava corrente:** dispositivo de segurança que impede movimentos descontrolados da corrente dentada em caso de ruptura ou afrouxamento.
- H. Garra:** dispositivo presente na frente do ponto de montagem da barra de guia que age como ponto de apoio quando em contato com uma árvore ou com um tronco.
- I. Porca do anel de tensionamento rápido da corrente:** (se previsto).

- J. Proteção cobertura barra:** dispositivo de cobertura da serra de corrente na barra de guia a ser utilizada durante a movimentação, transporte e armazenamento da máquina.
- K. Bateria** (caso não seja fornecida com a máquina, consultar o par. 15.1 "acessórios sob encomenda") dispositivo que fornece corrente elétrica à ferramenta. As suas características e as instruções de utilização encontram-se descritas num manual específico.
- L. Carregador de bateria** (caso não seja fornecido com a máquina, consultar o par. 15.2 "acessórios sob encomenda"): dispositivo que é utilizado para recarregar a bateria.
- M. Proteção da ponta:** dispositivo antirretrocesso
- N. Sede da bateria:** local onde a bateria deve ser inserida na máquina.
- O. Porca ou manípulo de aperto**

### 3.4 ETIQUETA DE IDENTIFICAÇÃO

A etiqueta de identificação contém os seguintes dados (Fig. 2):

1. Nível de potência acústica
2. Marca de conformidade
3. Mês / Ano de fabrico
4. Tipo de máquina
5. Tensão de alimentação
6. Número de matrícula
7. Nome e endereço do fabricante
8. Código do artigo
9. Comprimento barra de guia
10. Descrição do produto

Transcreva os dados de identificação da máquina nos respetivos espaços da etiqueta que fica no verso da capa.

**IMPORTANTE** Utilize os dados de identificação indicados na etiqueta de identificação do produto sempre que contatar a oficina autorizada.

## 4. MONTAGEM

**⚠** As normas de segurança a seguir encontram-se descritas no cap. 2. Respeite escrupulosamente tais indicações para não correr graves riscos ou perigos.

Por motivos de armazenagem e transporte, alguns dos componentes da máquina não são montados diretamente na fábrica, mas devem ser montados após a remoção da embalagem, de acordo com as seguintes instruções.



**⚠ A remoção da embalagem e a conclusão da montagem deverão ser efetuadas numa superfície plana e sólida, com espaço suficiente para a movimentação da máquina e das embalagens, utilizando sempre as ferramentas adequadas. Não utilize a máquina antes de concluir as indicações da seção "MONTAGEM".**

#### 4.1 COMPONENTES PARA A MONTAGEM

Na embalagem estão incluídos os componentes para a montagem relacionados na seguinte tabela:

Barra de guia com cobertura da barra
Corrente dentada
Chave (se prevista)
Documentação

##### 4.1.1 Remoção da embalagem

1. Abra a embalagem com cuidado e atenção para não perder os componentes.
2. Consulte a documentação inserida na caixa, incluindo as presentes instruções.
3. Retire da caixa todos os componentes não montados.
4. Retire a máquina da caixa.
5. Elimine a caixa e as embalagens no respeito das normas locais.

#### 4.2 MONTAGEM DA BARRA DE GUIA E DA CORRENTE DENTADA

**⚠ Use sempre luvas de trabalho resistentes para manusear a barra e a corrente. Preste a máxima atenção na montagem da barra e da corrente, para não comprometer a segurança e o funcionamento eficiente da máquina. Em caso de dúvidas, contate o Revendedor.**

**⚠ Efetue todas as operações após remover a bateria.**

**⚠ Antes de montar a barra, certifique-se de que o travão da corrente não esteja inserido (par. 5.4).**

1. Usando a chave fornecida, desenrosque a porca ou use o manípulo de aperto (Fig. 3.A) e remova o cárter da corrente (Fig. 3.B) para ter acesso ao pinhão de arraste e ao alojamento da barra.
2. Monte a barra (Fig. 4.A) inserindo o perno roscado (Fig. 4.B) na fenda (Fig. 4.C) e empurre-a até a parte traseira do corpo da máquina.
3. Verifique se o perno do tensor de corrente (Fig. 4.D) foi inserido corretamente no orifício

específico da barra. Caso contrário, utilize uma chave de fenda para soltar o parafuso do tensor de corrente (Fig. 4.E) até a completa introdução do perno. (se previsto).

4. Incline a máquina para favorecer a introdução da corrente em volta do pinhão (Fig. 5).
5. Monte a corrente (Fig. 6.A) em torno do pinhão de arraste (Fig. 6.B) e ao longo das guias da barra (Fig. 6.C), prestando atenção para respeitar o sentido de deslizamento.



Sentido de deslizamento da corrente

6. Caso a ponta da barra possua um pinhão de retorno, preste atenção para que os elos de arraste da corrente sejam corretamente inseridos nos compartimentos do pinhão (Fig. 7).
7. Remonte o cárter (Fig. 8.A), sem apertar totalmente a porca ou o manípulo (Fig. 8.B).
8. Atue adequadamente no parafuso tensor de corrente ou na virola (Fig. 9.A) até obter a tensão correta da corrente (Fig. 10) (par. 6.1.3).
9. Mantendo a barra levantada, aperte bem a porca do cárter, utilizando a chave fornecida ou aperte o manípulo (Fig.11.A).

#### 5. COMANDOS DE CONTROLO

##### 5.1 ALAVANCA DE COMANDO DO ACELERADOR

Permite acionar a corrente.

O acionamento da alavanca comando do acelerador (Fig. 12.A) somente é possível depois de pressionar o botão de bloqueio do acelerador (Fig. 12.B).

O dispositivo de corte para automaticamente quando a alavanca de comando do acelerador é solta.

##### 5.2 BOTÃO DE BLOQUEIO DO ACELERADOR

O botão de bloqueio do acelerador (Fig. 12.B) permite o acionamento da alavanca de comando do acelerador (Fig. 12.A).

##### 5.3 TRAVÃO CORRENTE

É um sistema de travagem de segurança, que bloqueia o movimento da corrente em caso de contragolpes durante o trabalho. Os contragolpes ocorrem após o contato anormal da ponta da barra, com um deslocamento violento da mesma

para cima, que faz a mão colidir com a proteção dianteira (Fig. 1.D).

Para soltar o travão da corrente, é necessário desbloqueá-lo manualmente.



Travão corrente inserido. É obtido quando a proteção dianteira da mão está completamente empurrada para frente.



Travão corrente desinserido. É obtido quando a proteção dianteira da mão está completamente puxada para trás, em direção ao corpo da máquina, até ouvir o clique.

**⚠ Não use a máquina caso o travão da corrente não funcione corretamente e contate o Revendedor para as verificações necessárias.**

## 6. UTILIZAÇÃO DA MÁQUINA

**⚠ As normas de segurança a seguir encontram-se descritas no cap. 2. Respeite escrupulosamente tais indicações para não correr graves riscos ou perigos.**

**IMPORTANTE** Para as instruções concernentes ao motor e à bateria (se prevista), consulte os respectivos manuais.

### 6.1 OPERAÇÕES PRELIMINARES

Antes de começar a trabalhar, é necessário efetuar uma série de verificações e operações, a fim de garantir os melhores resultados e a máxima segurança.

#### 6.1.1 Verificação da bateria

Compre a bateria da capacidade mais adequada às exigências operacionais e carregue-a completamente, seguindo as indicações do manual da bateria.

A lista das baterias homologadas para esta máquina pode ser encontrada na tabela "Dados Técnicos".

- Para cada utilização:
  - verifique o estado de carga da bateria seguindo as indicações contidas no manual da bateria.

#### 6.1.2 Abastecimento de óleo para lubrificação da corrente

Antes de utilizar a máquina, abasteça com óleo para a lubrificação da corrente. Para as modalidades e precauções sobre o abastecimento de óleo, consulte o par. 7.3.

#### 6.1.3 Controlo da tensão da corrente

**⚠ Execute todas as operações com o motor desligado.**

**⚠ Use sempre luvas de trabalho resistentes.**

Controle a tensão da corrente.

A tensão está correta quando, ao segurar a corrente na metade da barra, os elos de arraste não saem da guia (Fig. 10).

Para regular a tensão da corrente:

1. afrouxe a porca do cárter com a chave fornecida mediante ou através do manípulo (Fig. 3.A);
2. atue adequadamente no parafuso tensor de corrente ou na virola (Fig. 9.A) até obter a tensão correta da corrente;

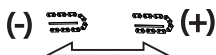

3. mantendo a barra levantada, aperte bem a porca do cárter, utilizando a chave fornecida ou aperte o manípulo (Fig. 11.A).

**⚠ Não trabalhe com a corrente solta, para não provocar situações de perigo caso a corrente saia das guias da barra.**

**IMPORTANTE** Durante o primeiro período de utilização (ou após a substituição da corrente), é necessário que a verificação seja efetuada com uma frequência maior, em razão do assentamento da corrente.

### 6.2 CONTROLOS DE SEGURANÇA

Efetue os seguintes controlos de segurança e verifique se os resultados correspondem ao que está assinalado nas tabelas.

**⚠ Efetue sempre os controlos de segurança antes da utilização.**

**⚠ Efetue sempre uma inspeção diária da máquina antes do uso, após uma queda ou após outras colisões para identificar danos ou defeitos significativos.**

### 6.2.1 Controlo de segurança geral

<b>Objeto</b>	<b>Resultado</b>
Pegas e proteções	Limpas, secas, sem vestígio de óleo e graxa, fixadas correta e firmemente e à máquina.
Parafusos na máquina e na lâmina.	Bem fixados (não soltos).
Passagens do ar de arrefecimento	Não obstruídas.
Barra de guia	Montada corretamente.
Corrente	Afiada, não danificada ou desgastada, montada e tensionada corretamente.
Proteções	Inteiras, não danificadas.
Bateria	Nenhum dano na sua carcaça, nenhum vazamento de líquido.
Máquina	Nenhum sinal de dano ou de desgaste.
Alavanca de comando do acelerador, botão de segurança	dever ter um movimento livre, não forçado.
Acionamento de ensaio	Nenhuma vibração anormal. Nenhum ruído anormal

## 6.2.2 Teste de funcionamento da máquina

Ação	Resultado
Insira a bateria no seu alojamento (par. 7.2.3) e acione a alavanca de comando do acelerador (Fig. 12.A) (sem pressionar o botão de bloqueio (Fig. 12.B)).	A alavanca de comando do acelerador permanece bloqueada.
Acione o botão de bloqueio do acelerador (Fig. 12.B) e a alavanca de comando do acelerador (Fig. 12.A).	As alavancas devem ter um movimento livre, não forçado. A alavanca se movimenta.
Solte a alavanca de comando do acelerador (Fig. 12.A) ou pressione o botão de bloqueio (Fig. 12.B).	A alavanca deve retornar automática e rapidamente para a posição neutra. A corrente deve parar.
<b>VERIFICAÇÃO DO TRAVÃO DA CORRENTE</b> 1. Ligue a máquina (par. 6.3). 2. Segure nas pegas bem firme com as duas mãos. 3. Acionando o comando do acelerador para manter a corrente em movimento, empurre para frente a proteção dianteira da mão, utilizando o dorso da mão esquerda (par. 5.3).	3. A corrente deve parar imediatamente. Quando a corrente parar, solte a alavanca do acelerador e desinsira o travão da corrente (par. 5.3).

 **Se qualquer um dos resultados difere muito daquilo que está assinalado nas tabelas, não utilize a máquina! Contate um centro de assistência para os controlos necessários e para a reparação.**

## 6.3 ARRANQUE

1. Tire a cobertura da barra (fig. 1.J).
2. Certifique-se de que a barra e a corrente não toquem no terreno ou em outros objetos.
3. Insira corretamente a bateria no seu alojamento (Fig. 13.K) (par. 7.2.3).
4. Desinsira o travão da corrente (par. 5.3).
5. Acione o botão de bloqueio do acelerador (Fig. 12.B) e a alavanca de comando do acelerador (Fig. 12.A).

## 6.4 TRABALHO

Antes de efetuar pela primeira vez um trabalho de abate ou de desramação, é necessário:

- efetuar uma preparação específica sobre o uso deste tipo de equipamento;
- ler atentamente as advertências de segurança e as instruções de uso contidas no presente manual;
- praticar em troncos no chão ou fixados em cavaletes, para se familiarizar adequadamente com a máquina e com as técnicas de corte mais adequadas.

Para operar com a máquina, proceda como descrito a seguir:

- Desinsira sempre o travão da corrente antes de acionar o acelerador.
- Segure sempre a máquina bem firme com as duas mãos, com a mão esquerda na pega dianteira e a direita naquela traseira, mesmo se o operador for canhoto.

 **Pare imediatamente o motor caso a corrente trave durante o trabalho.**

**NOTA** Durante o trabalho, a bateria está protegida contra o descarregamento total por meio de um dispositivo de proteção que desliga a máquina e bloqueia o seu funcionamento.

**NOTA** Se a motosserra parar de funcionar durante o corte, aguarde 15 minutos para arrefecer a máquina e, em seguida, reinicie-a.

### 6.4.1 Verificações a serem efetuadas durante o trabalho

#### 6.4.1.a Controlo da tensão da corrente

Durante o trabalho, a corrente sofre um alongamento progressivo, portanto é necessário verificar frequentemente a sua tensão (par. 6.1.3).

#### 6.4.1.b Controlo do afluxo de óleo

**IMPORTANTE** Não utilize a máquina sem lubrificação!

 **Certifique-se de que a barra e a corrente estejam bem posicionadas quando efetuar o controlo do afluxo do óleo.**

Efetue o arranque do motor (par. 6.3) e verifique se o óleo da corrente é espalhado como indicado na (Fig. 14).

## 6.5 TRABALHOS FLORESTAIS

### 6.5.1 Desramação de uma árvore

 **Certifique-se de que a área de queda dos ramos esteja livre.**

1. Posicione-se do lado oposto em relação ao ramo a ser cortado.
2. Comece pelos ramos mais baixos, cortando sucessivamente aqueles mais altos.
3. Efetue o primeiro entalhe de baixo para cima (Fig. 15.A). Complete a desramação cortando de cima para baixo, como indicado na (Fig. 15.B).

### 6.5.2 Abate de uma árvore

**IMPORTANTE** *Quando duas ou mais pessoas estiverem realizando simultaneamente operações de seccionamento e de abate, tais operações deverão ser realizadas em áreas separadas por uma distância de pelo menos 2,5 vezes a altura da árvore a ser abatida. Não abata árvores caso haja o risco de perigo para as pessoas, de colidir com uma linha elétrica ou de provocar um dano material. Caso a árvore entre em contato com um alinhamento de distribuição de rede, é necessário comunicá-lo imediatamente à empresa responsável pela rede.*

Antes de proceder com o abate:

- é necessário levar em consideração a inclinação natural da árvore, a parte onde se encontram os ramos maiores e a direção do vento, para avaliar o modo em que a árvore cairá;
- elimine da árvore a sujidade, as pedras, pedaços de córtex, pregos, grampos e fios;
- libere a área em torno da árvore e certifique-se de apoiar bem os pés;
- prepare os percursos de fuga adequados, livre de obstáculos; os percursos de fuga devem ser preparados a cerca de 45° na direção oposta à queda da árvore (Fig. 16) e devem permitir o afastamento do operador para uma zona segura, distante cerca de 2,5 vezes a altura da árvore a ser abatida;
- Mantenha-se a montante do solo sobre o qual é provável que a árvore rolará ou cairá após o abate.

#### • Entalhe na base

1. Posicione-se à direita da árvore, atrás da motosserra.
2. Efetue o entalhe horizontal de 1/3 do diâmetro da árvore, perpendicularmente à direção da queda (Fig. 17.A).

#### • Corte traseiro de abate

1. Efetue o corte traseiro de abate numa posição superior a pelo menos 5 cm do entalhe horizontal (Fig. 18.B).
2. Efetue o corte traseiro de abate, para deixar madeira suficiente que será usada como "charneira" (Fig. 18.C). A madeira da charneira impede o movimento de torção da árvore e a sua queda na direção errada. Não efetue cortes através da charneira.
3. Sem retirar a barra, reduza gradualmente a espessura da dobradiça, até à queda da árvore.
4. Caso haja qualquer risco de que a árvore não caia na direção desejada ou que possa desequilibrar-se para trás e dobrar a corrente dentada, pare o corte antes de concluir o corte traseiro de abate e utilize calços de madeira, plástico ou alumínio (Fig. 19.D) para abrir o corte. Faça a árvore cair ao longo da linha de queda desejada, batendo com um martelo sobre os calços.
5. Quando a árvore começar a cair, é necessário retirar a máquina do corte, pará-la (par. 6.6), colocá-la no chão e ir em direção ao percurso de saída previsto. É necessário estar atento às quedas de ramos e prestar atenção onde coloca os pés.

### 6.5.3 Desbaste dos ramos de uma árvore

Desbaste significa tirar os ramos de uma árvore caída.

 **Preste atenção nos pontos de apoio do ramo no terreno, na possibilidade que esteja em tensão, na direção do ramo durante o corte e à possível instabilidade da árvore após o corte do ramo.**

Quando se efetua o desbaste, é necessário deixar os ramos inferiores, maiores, para sustentar o tronco no solo.

Tire os ramos menores com um único gesto (Fig. 20.A).

É melhor cortar os ramos em tensão de baixo para cima, para evitar dobrar a serra de corrente (Fig 20.B).

### 6.5.4 Seccionamento de um tronco

Seccionar significa cortar um tronco pelo comprimento.

É importante certificar-se de que o apoio dos pés esteja bem firme e que o seu peso esteja dividido de maneira igual sobre os dois pés. Se possível, levante e sustente o tronco utilizando os ramos, troncos ou toras.

O seccionamento de um tronco é facilitado com o uso da garra (Fig. 1.H):

1. Posicione a garra no tronco e, efetuando uma alavanca com a garra, efetue um movimento em arco com a máquina, que permita que a barra entre na madeira (Fig. 21);
2. repita a operação várias vezes, se necessário, deslocando o ponto de apoio da garra.

#### • Tronco apoiado no solo

Quando o tronco apoia por todo o comprimento, deverá ser cortado começando pela parte superior (seccionamento superior) (Fig. 22.A).

- Corte até a metade do diâmetro, aproximadamente, e então gire o tronco e complete o corte do lado oposto.

#### • Tronco apoiado somente numa extremidade

Quando o tronco apoia somente numa extremidade:

- corte 1/3 do diâmetro do lado inferior (seccionamento inferior) (Fig. 23.A);
- sucessivamente, é necessário efetuar o corte final, fazendo o seccionamento superior para encontrar o primeiro corte (Fig. 23.B).

#### • Tronco apoiado em ambas as extremidades

Quando o tronco apoia em ambas as extremidades:

- corte 1/3 do diâmetro a partir do do lado superior (seccionamento superior) (Fig. 24.A);
- sucessivamente, é necessário efetuar o corte final, fazendo o seccionamento inferior dos 2/3 para encontrar o primeiro corte (Fig. 24.B).

#### • Tronco em declive

Quando for necessário seccionar um tronco em declive, é necessário ficar sempre a montante (Fig. 25).

Durante a operação, ao concluir o corte, para manter o controle, a pressão de corte deve ser reduzida sem soltar as pegas da máquina. É necessário impedir que a máquina entre em contato com o solo.

## 6.6 PARAGEM

Para parar a máquina:

1. Solte a alavanca de comando do acelerador (Fig. 12.A).

**⚠** *Após soltar a alavanca de comando do acelerador, são necessários alguns segundos antes que a corrente dentada pare.*

Pare sempre a máquina;

- durante os deslocamentos entre áreas de trabalho.

**⚠** *Durante os deslocamentos, nunca deixe o dedo no botão de segurança, para evitar arranques acidentais.*

## 6.7 APÓS A UTILIZAÇÃO

1. Clique na tecla de bloqueio posicionada na bateria da máquina (Fig. 26.A), remova a bateria da sua sede (Fig. 26.K) e providencie ao seu carregamento (par. 7.2.2);
2. monte a proteção de cobertura da barra (Fig. 1.J);
3. deixe o motor arrefecer antes de colocar a máquina em qualquer ambiente;
4. afrouxe a porca de fixação da lâmina-guia ou o manípulo para reduzir a tensão da corrente (par. 6.1.3);
5. retire cuidadosamente da máquina a sujidade e detritos e remova da corrente todos os vestígios de serragem ou depósitos de óleo (par. 7.4);
6. verifique se não há componentes soltos ou danificados. Caso seja necessário, substitua os componentes danificados e aperte os eventuais parafusos e porcas soltos.

**IMPORTANTE** *Remova sempre a bateria (par. 7.2.2) e monte a proteção da barra sempre que for necessário deixá-la guardada ou desacompanhada.*

## 7. MANUTENÇÃO ORDINÁRIA

### 7.1 GENERALIDADES

**⚠** *As normas de segurança a seguir encontram-se descritas no cap. 2. Respeite escrupulosamente tais indicações para não correr graves riscos ou perigos.*

**⚠** *Antes de efetuar qualquer controle, limpeza ou intervenção de manutenção/ regulação na máquina:*

- *Parar a máquina e desligar o motor;*
  - *Espere que a corrente pare;*
  - *Remova a bateria do alojamento;*
  - *Coloque a cobertura da barra, exceto nos caso de intervenção na barra ou na corrente;*
  - *Espere que o motor esteja frio;*
  - *Leia as respetivas instruções;*
  - *Use o vestuário adequado, luvas de trabalho e óculos de proteção;*
- As frequências e os tipos de intervenção estão resumidos na "Tabela de manutenções". A

tabela tem o objetivo de ajudá-lo a manter a eficiência e segurança da sua máquina. Nela foram indicadas as principais intervenções e a periodicidade prevista para cada uma delas. Execute a respetiva ação de acordo com o prazo que se verificar.

- A utilização de peças sobressalentes e acessórios não originais e/ou não montados corretamente poderá ter efeitos negativos no funcionamento e na segurança da máquina. O fabricante não será responsabilizado em caso de danos, acidentes ou lesões causadas por esses produtos.
- As peças sobressalentes originais são fornecidas pelas oficinas de assistência e pelos revendedores autorizados.

**IMPORTANTE** *Todas as operações de manutenção e de regulação não descritas neste manual devem ser realizadas pelo seu Revendedor ou por um Centro especializado.*

## 7.2 BATERIA

### 7.2.1 Autonomia da bateria

A autonomia da bateria é condicionada principalmente por:

- a. fatores ambientais, que requerem uma maior necessidade de energia:
  - corte de árvores e ramos de dimensões muito grandes.
- b. comportamentos do operador, que devem ser evitados:
  - ligações e desligamentos durante o trabalho;
  - uso de uma técnica de corte inadequada em relação ao trabalho a ser realizado (par. 6.5).

Para melhorar a autonomia da bateria, é sempre importante:

- cortar a madeira quando estiver seca;
- utilizar a técnica mais apropriada ao trabalho a ser realizado.

Caso desejar utilizar a máquina em sessões de trabalho mais longas em relação à duração da bateria standard, é possível:

- comprar uma segunda bateria standard para substituir imediatamente a bateria descarregada, sem prejudicar a continuidade de utilização;

### 7.2.2 Remoção e recarga da bateria

1. Pressione o botão de bloqueio inserido na bateria (Fig. 26.A) e remova a bateria (Fig. 26.K);

2. Insira a bateria no carregador de bateria e conecte o carregador de bateria numa tomada de corrente, com tensão correspondente àquela indicada na etiqueta (Fig. 27).
3. Efetue sempre a recarga completa, seguindo as indicações contidas no manual da bateria / carregador de bateria.

**NOTA** *A bateria é equipada com uma proteção que impede a recarga se a temperatura ambiente não estiver incluída entre 4~40 °C.*

**NOTA** *A bateria pode ser recarregada em qualquer momento, até mesmo parcialmente, sem o risco de danificá-la.*

### 7.2.3 Remontagem da bateria na máquina

Ao terminar a recarga:

1. Remova a bateria do seu alojamento no carregador de baterias (evite mantê-la carregada por um longo período após o término da recarga) e desconecte o carregador de baterias da fonte de alimentação (Fig. 28);
2. Inserir a bateria no seu alojamento posicionado na máquina (Fig. 13.K);
3. empurre a bateria até o fim e ao ouvir o "clique" que a bloqueia na posição e garante o contato elétrico.

## 7.3 ABASTECIMENTO DO TANQUE DE ÓLEO DA CORRENTE

**NOTA** *Perto da tampa do tanque de óleo da corrente (Fig. 29.A) encontra-se presente o seguinte símbolo:*



Reservatório de óleo da corrente



**IMPORTANTE** *Utilize exclusivamente o óleo específico para motosserras ou óleo adesivo para motosserras. Não utilize óleo que contenha impurezas, para não obstruir o filtro do tanque e evitar danificar irremediavelmente a bomba de óleo.*

O uso de um óleo de boa qualidade é fundamental para obter uma lubrificação eficaz das partes de corte. Um óleo usado ou de péssima qualidade compromete a lubrificação e reduz a duração da corrente e da barra.

**IMPORTANTE** *Nunca coloque a corrente para funcionar sem óleo suficiente, pois poderá danificar a motosserra e comprometer a sua segurança.*

Verifique a quantidade de óleo na motosserra por meio do indicador de nível de óleo (Fig. 29.B).

Caso o nível de óleo esteja baixo, abasteça seguindo as seguintes operações:

1. Desaparafuse e remova a tampa (Fig. 29.A) do reservatório de óleo.
2. Coloque o óleo no reservatório e monitore o nível através do indicador específico (Fig. 29.B).
3. Certifique-se de que não entrem impurezas no reservatório de óleo durante o abastecimento.
4. Coloque a tampa do óleo e feche.

## 7.4 LIMPEZA

### 7.4.1 Limpeza da máquina e do motor

No término de cada sessão de trabalho, limpe cuidadosamente a máquina, eliminando sujidades e detritos.

- Para reduzir o risco de incêndio, retire da máquina, principalmente do motor, os resíduos de folhas, ramos ou graxa em excesso.
- Limpe sempre a máquina após o uso utilizando um pano limpo e humedecido com detergente neutro.
- Remova todas as partes húmidas utilizando um pano macio e seco. A humidade pode provocar choques elétricos.
- Não utilize detergentes agressivos ou solventes para limpar as partes em plástico ou as pegas.
- Não use jatos de água e evite molhar o motor e os componentes elétricos.
- Para evitar o aquecimento excessivo e danos ao motor ou à bateria, certifique-se sempre de que as grelhas de aspiração do ar de arrefecimento estejam limpas e sem detritos.

### 7.4.2 Limpeza da corrente

Após cada utilização, remova da corrente todos os vestígios de serragem ou depósitos de óleo.

Em caso de forte sujidade ou resinificação, desmonte a corrente e deixe-a por algumas horas num recipiente com um detergente específico. Em seguida, enxágue-a com água limpa e trate-a com um spray anticorrosão adequado antes de remontá-la na máquina.

## 7.5 PINO TRAVA CORRENTE

Controle antes de cada uso as condições do pino trava corrente (Fig. 1.G) e providencie ao restabelecimento caso esteja danificado.

## 7.6 ORIFÍCIOS DE LUBRIFICAÇÃO DA MÁQUINA E DA BARRA

Antes de cada uso diário, remova o cárter (par. 4.2), desmonte a barra e controle se os orifícios de lubrificação da máquina (Fig. 30.A) e da barra de guia (Fig. 30.B) não estão entupidos.

## 7.7 PORCAS E PARAFUSOS DE FIXAÇÃO

- Mantenha bem apertados os parafusos e as porcas, para ter a certeza de que a máquina esteja sempre em condições seguras de funcionamento.
- Verifique regularmente se as pegas estão bem fixadas.

## 8. MANUTENÇÃO EXTRAORDINÁRIA

### 8.1 PINHÃO DE ARRASTE DA CORRENTE

Junto ao Revendedor, controle periodicamente o estado do pinhão e substitua-o quando o desgaste superar os limites aceitáveis.

 **Não monte uma corrente nova com um pinhão desgastado e vice-versa.**

### 8.2 MANUTENÇÃO DA CORRENTE DENTADA

 **Por motivos de segurança e eficiência, é muito importante que os dispositivos de corte estejam bem afiados.**

 **Use sempre luvas de trabalho resistentes para manusear a barra e a corrente.**

A afiação da corrente é necessária quando:

- A serragem parece pó.
- É necessária uma maior força para cortar.
- O corte não é retilíneo.
- As vibrações aumentam.

 **Caso a corrente não seja afiada suficientemente, aumenta o risco de contragolpe (kickback).**

**IMPORTANTE** *Recomenda-se que a operação de afiação da corrente seja efetuada por um centro especializado, pois é efetuada com equipamentos específicos que garantem uma retirada mínima de material e uma afiação constante de todas as lâminas.*



### 8.2.1 Substituição da corrente dentada

A corrente deve ser substituída quando:

- o comprimento da lâmina reduz-se a 5 mm ou menos;
- a folga dos elos nos rebites é excessiva;
- a velocidade de corte é lenta e as afiações repetidas não melhoram a velocidade de corte. A corrente está desgastada.

**IMPORTANTE** Após a substituição da corrente, é necessário que a verificação da sua tensão seja efetuada com uma maior frequência, em razão do assentamento da corrente.

### 8.3 MANUTENÇÃO DA BARRA DE GUIA

*NOTA* Todas as operações relacionadas à barra de guia requerem uma competência específica, para além do uso de equipamentos específicos, para que sejam realizadas da melhor maneira possível. Por motivos de segurança, recomenda-se que o Revendedor seja contactado.

Para evitar um desgaste assimétrico da barra, é importante que ela seja virada periodicamente.

Para manter a barra funcionando de maneira suficiente, é necessário:

1. lubrificar com uma seringa específica (não fornecida) os rolamentos do pinhão de retorno (se presente);
2. limpar a fenda da barra com um raspador específico (não fornecido) (Fig. 31.A);
3. limpar os orifícios de lubrificação (Fig. 31.B);
4. com uma lima plana, tire as rebarbas das laterais e nivele os eventuais desníveis entre as guias.

#### 8.3.1 Substituição da barra

A barra deve ser substituída quando:

- a profundidade da fenda é inferior à altura dos elos de arraste (que nunca devem tocar o fundo);
- a parede interna da guia desgastou-se de maneira tal que faz a corrente inclinar lateralmente.

## 9. ARMAZENAMENTO

### 9.1 ARMAZENAMENTO DA MÁQUINA

Quando for necessário armazenar a máquina:

1. Remova a bateria do seu alojamento e providencie a sua recarga.
2. Montar a cobertura da barra;

3. Espere que o motor esteja adequadamente arrefecido.
4. Efetue a limpeza (par. 7.4).
5. Verifique se não há componentes soltos ou danificados. Se necessário, substitua os componentes danificados e aperte os eventuais parafusos e porcas soltos, ou contate o centro de assistência autorizado.
6. Armazene a máquina:
  - num ambiente seco;
  - protegido contra as intempéries;
  - num local inacessível às crianças;
  - assegurando-se de ter removido as chaves ou ferramentas usadas na manutenção;
  - a uma temperatura ambiente compreendida entre -20°C e 85°C.

### 9.2 ARMAZENAMENTO DA BATERIA

A bateria deve ser armazenada dentro de ambientes fechados e sem humidade, a uma temperatura entre:

- 0°C - 60°C por 1 mês
- 0°C - 45°C por 3 meses
- 0°C - 25°C por 1 ano

**NOTA** Em caso de inatividade prolongada, recarregue a bateria a cada dois meses para prolongar a sua duração.

## 10. MOVIMENTAÇÃO E TRANSPORTE

Sempre que for necessário movimentar, elevar, transportar ou inclinar a máquina, é necessário:

- Pare a máquina;
- Espere que a corrente pare;
- Remova a bateria do seu alojamento e providencie a sua recarga;
- Montar a cobertura da barra;
- Espere que o motor esteja frio;
- Usar luvas de trabalho resistentes;
- Segurar a máquina somente pelas pegas e direcionar a barra na direção contrária ao sentido de marcha.

Quando a máquina for transportada por veículo, é necessário:

- fixar adequadamente a máquina por meio de cabos ou correntes;
- posicioná-la de forma a não constituir perigo para ninguém.

## 11. ASSISTÊNCIA E REPARAÇÕES

Este manual fornece todas as indicações necessárias para a condução da máquina e para uma correta manutenção de base por parte do utilizador. Todas as intervenções de regulação e manutenção não descritas neste manual devem ser efetuadas pelo Revendedor ou por

um Centro especializado, que deverá possuir os conhecimentos e os equipamentos necessários para que o trabalho seja corretamente executado, mantendo o grau de segurança e as condições originais da máquina.

Operações executadas por estruturas não adequadas ou por pessoas não qualificadas implicam na anulação de qualquer forma de garantia e de qualquer obrigação ou responsabilidade do Fabricante.

- Apenas as oficinas de assistência autorizadas podem efetuar as reparações e a manutenção em garantia.
- As oficinas de assistência autorizadas usam exclusivamente peças sobressalentes originais. As peças sobressalentes e os acessórios originais foram desenvolvidos especificamente para as máquinas.
- As peças sobressalentes e os acessórios não originais não foram aprovados, portanto a utilização dessas peças e acessórios não originais acarretam a anulação da garantia.
- Recomenda-se que a máquina seja levada uma vez por ano a uma oficina de assistência autorizada para a manutenção, assistência e controlo dos dispositivos de segurança.

## 12. COBERTURA DA GARANTIA

A garantia cobre todos os defeitos dos materiais e de fabrico. O utilizador deverá seguir atentamente todas as instruções fornecidas na documentação em anexo.

A garantia não cobre os danos devidos a:

- Falta de familiarização com a documentação de acompanhamento.
  - Desatenção.
  - Uso e montagem indevidos ou não permitidos.
  - Utilização de peças sobressalentes não originais.
  - Utilização de acessórios não fornecidos ou não aprovados pelo fabricante.
- Para além disso, a garantia não cobre:
- O normal desgaste de materiais de consumo como dispositivos de corte, parafusos de segurança.
  - Normal desgaste.

O comprador está protegido pelas suas próprias leis nacionais. Os direitos do comprador previstos pelas leis nacionais do País em que vive não são, de maneira alguma, limitados pela presente garantia.

## 13. TABELA DE MANUTENÇÕES

Intervenção	Frequência		Parágrafo
	Primeira vez	Sucessivamente a cada	
<b>MÁQUINA</b>			
Controlo de todas as fixações	-	Antes de cada uso	7.7
Controlos de segurança / Verificação dos comandos	-	Antes de cada uso	6.2
Controlo do pino trava corrente	-	Antes de cada uso	7.5
Limpeza geral e controlo	-	No final de cada uso	7.4
Limpeza da corrente	-	No final de cada uso	7.4.2
Controlo dos orifícios de lubrificação da máquina e da barra	-	Antes de cada uso	7.6
Controlo do pinhão de arraste da corrente	-	1 vez por mês	8.1 *
Manutenção da corrente	-	-	8.2 *
Manutenção da barra	-	-	8.3
Abastecimento do nível de óleo da corrente	-	Antes de cada uso	7.3

\* Intervenções que devem ser realizadas pelo Revendedor ou por um Centro de assistência autorizado

## 14. IDENTIFICAÇÃO DE INCONVENIENTES

INCONVENIENTE	CAUSA PROVÁVEL	SOLUÇÃO
---------------	----------------	---------

1. Ao ativar a alavanca de controlo da borboleta do acelerador e o botão de bloqueio, a máquina não arranca.	A bateria está faltando ou não foi inserida corretamente	Verifique se a bateria está bem alojada (par. 7.2.3).
	Bateria descarregada	Verifique o estado de carga e recarregue a bateria (par. 7.2.2).
	Máquina danificada	Não utilize a máquina Remova a bateria e Contate um Centro de Assistência.
2. O motor para durante o trabalho	A bateria não foi inserida corretamente	Verifique se a bateria está bem alojada (par. 7.2.3).
	Bateria descarregada	Verifique o estado de carga e recarregue a bateria (par. 7.2.2).
	Máquina danificada	Não utilize a máquina Remova a bateria e contate um Centro de Assistência.
	Intervém uma proteção do motor	Aguarde 15 minutos para arrefecer a máquina e, em seguida, reinicie-a
3. Com o botão de bloqueio do acelerador e a alavanca de comando do acelerador acionados, a corrente não gira	Tensionamento excessivo da corrente	Tensione a corrente (par. 6.1.3).
	Problemas na barra e na corrente	Controle se a corrente desliza livremente e se a barra não está com as guias deformadas (par. 8.2, 8.3).
	Máquina danificada.	Não utilize a máquina. Pare a máquina imediatamente, remova a bateria e Contate um Centro de Assistência.
4. A corrente na parte final da barra se aquece excessivamente e solta fumo.	Tensionamento excessivo da corrente	Tensione a corrente (par. 6.1.3).
	Reservatório de óleo lubrificante vazio.	Abasteça o reservatório de óleo lubrificante (par. 7.3).
5. O motor tem um funcionamento irregular ou não tem potência sob carga	Problemas na barra e na corrente	Controle se a corrente desliza livremente e se a barra não está com as guias deformadas.
6. O óleo não sai	Óleo de péssima qualidade	Com o motor frio, esvazie o tanque, limpe o tanque e as condutas com líquido detergente e substitua o óleo.
	Orifícios de lubrificação obstruídos	Limpar os orifícios de lubrificação (par. 7.6).
7. A máquina atingiu um corpo estranho	Há partes soltas ou danificadas.	Parar a máquina (par. 6.6). Verifique eventuais danos. Verifique se há partes soltas e aperte-as. Proceda com as verificações, substituições ou reparações junto de um centro de assistência autorizado.

8. Notam-se ruídos e/ou vibrações excessivas durante o trabalho	Partes soltas ou danificadas	Pare a máquina, remova a bateria e: – controle os danos; – controle se há partes afrouxadas e aperte-as; – providencie a substituição ou reparação das partes danificadas com partes de características equivalentes.
9. A máquina solta fumo durante o seu funcionamento	Máquina danificada	Não utilize a máquina. Pare a máquina imediatamente, remova a bateria e contate um Centro de Assistência.
10. A autonomia da bateria é insuficiente	Condições de utilização difíceis com maior absorção de corrente	Otimize a utilização (par. 7.2.1).
	Bateria insuficiente para as exigências operacionais	Utilize uma segunda bateria ou uma bateria mais potente (par. 7.2.1).
	Deterioração da capacidade da bateria	Compre uma bateria nova.
11. O carregador de bateria não recarrega a bateria	Bateria não inserida corretamente no carregador de bateria	Verifique se a bateria foi inserida corretamente (par. 7.2.2).
	Condições ambientais inadequadas	Efetue a recarga num ambiente com temperatura adequada (ver o manual de instruções da bateria/carregador de bateria).
	Contactos sujos	Limpe os contatos.
	Não é fornecida tensão ao carregador de bateria	Verifique se a ficha foi introduzida e se há tensão na tomada.
	Carregador de bateria defeituoso	Substitua-o por uma peça sobressalente original.
		Caso o problema persista, consulte o manual da bateria / carregador de bateria.

Se os inconvenientes persistirem após a execução das soluções descritas, contate o Revendedor.

## 15. ACESSÓRIOS A PEDIDO

### 15.1 BATERIAS

Estão disponíveis baterias de diversas capacidades, para adaptar-se às exigências operacionais específicas (Fig. 32). A lista das baterias homologadas para esta máquina pode ser encontrada na tabela "Dados Técnicos".

### 15.2 CARREGADOR DE BATERIA

Dispositivo que é utilizado para recarregar a bateria (Fig. 33).

### 15.3 BARRAS E CORRENTES

Na "Tabela para a combinação correta entre barra e corrente", foram relacionadas todas as combinações possíveis entre barra e corrente. A mesma tabela também fornece os dados característicos das correntes e das barras homologadas para cada máquina.

***⚠ Para as peças sobressalentes, use somente barras e correntes indicadas na tabela. O uso de combinações não aprovadas pode causar sérios ferimentos pessoais e danificar a máquina.***

***⚠ Visto que a escolha, a aplicação e a utilização da barra e da corrente são atos praticados pelo utilizador na sua total autonomia, ele assumirá a responsabilidade em caso de danos de qualquer natureza decorrentes de tais atos. Em caso de dúvidas ou de falta de conhecimento da especificidade de cada barra ou corrente, é necessário contatar o revendedor ou um centro de jardinagem especializado.***

**CUPRINS**

1. GENERALITĂȚI .....	1
2. NORME DE SIGURANȚĂ .....	2
3. FAMILIARIZAREA CU MAȘINA .....	6
3.1 Descrierea mașinii și utilizarea prevăzută ....	7
3.2 Semnalizarea de securitate .....	7
3.3 Componentele principale .....	8
3.4 Eticheta de identificare .....	8
4. MONTAREA .....	8
4.1 Componente pentru montaj .....	8
4.2 Montarea barei de ghidaj și a lanțului dințat ..	9
5. COMENZI DE CONTROL .....	9
5.1 Maneta de comandă a acceleratorului .....	9
5.2 BUTON de blocare a acceleratorului .....	9
5.3 Sistemul de frânare a lanțului .....	9
6. UTILIZAREA MAȘINII .....	10
6.1 Operațiuni premergătoare utilizării .....	10
6.2 Controale de siguranță .....	10
6.3 Pornirea .....	11
6.4 Utilizare .....	11
6.5 Lucrări forestiere .....	12
6.6 Oprire .....	13
6.7 După utilizare .....	13
7. ÎNTREȚINEREA NORMALĂ .....	13
7.1 Generalități .....	13
7.2 Baterie .....	14
7.3 Umplere a rezervorului de ulei al lanțului ..	14
7.4 Curățarea .....	15
7.5 Știft de oprire a lanțului .....	15
7.6 Orificii de lubrifiere ale mașinii și ale barei ..	15
7.7 Piulițele și șuruburile de fixare .....	15
8. ÎNTREȚINEREA SPECIALĂ .....	15
8.1 Pinion de antrenare a lanțului .....	15
8.2 Întreținerea lanțului dințat .....	15
8.3 Întreținerea barei de ghidaj .....	16
9. DEPOZITAREA .....	16
9.1 Depozitarea mașinii .....	16
9.2 Depozitarea bateriei .....	16
10. MANEVRAREA ȘI TRANSPORTUL .....	16
11. ASISTENȚĂ ȘI REPARAȚII .....	17
12. ACOPERIREA GARANȚIEI .....	17
13. TABEL DE ÎNTREȚINERI .....	17
14. IDENTIFICAREA PROBLEMELOR .....	18
15. ACCESORII LA CERERE .....	20
15.1 Baterii .....	20
15.2 Alimentator pentru baterie .....	20
15.3 Bare și lanțuri .....	20

**1. GENERALITĂȚI****1.1 CITIREA MANUALULUI**

Anumite paragrafe conțin informații deosebit de importante; de aceea, în scopul garantării siguranței și protecției la locul de muncă sau în timpul funcționării mașinii, sunt subliniate astfel:

**OBSERVAȚIE** sau **IMPORTANT** *Precizează anumite detalii sau alte elemente în afara celor indicate anterior; neglijarea lor duce la deteriorarea mașinii sau a bunurilor din jur.*

Simbolul  indică un pericol. Nerespectarea avertismentului poate cauza vătămări corporale personale sau ale terților și/sau daune.

.....  
 • Paragrafele evidențiate într-un chenar cu .....  
 • margine gri punctată indică caracteristici .....  
 • opționale, care nu sunt specifice tuturor .....  
 • modelelor descrise în acest manual. ....  
 • Verificați dacă funcția respectivă este .....  
 • prezentă pe propriul dvs. model. ....  
 .....

Toate indicațiile precum „față”, „spate”, „dreapta” și „stânga” se raportează la poziția de lucru a operatorului.

**1.2 REFERINȚE****1.2.1 Figuri**

Figurile din aceste instrucțiuni de utilizare sunt numerotate cu 1, 2, 3 etc.

Componentele indicate în figuri sunt marcate cu literele A, B, C etc.

O referință la componenta C din figura 2 este indicată prin textul: „Vezi Fig. 2.” sau pur și simplu prin „(Fig. 2.C)”.

Figurile sunt orientative. Piesele efective pot fi diferite față de cele reprezentate.

**1.2.2 Titluri**

Manualul este împărțit în capitole și paragrafe. Titlul paragrafului „2.1 Formare” este un subtitlu al capitolului „2. Norme de siguranță”. Referințele la titluri sau paragrafe sunt indicate prin abrevierea

cap. sau par. și numărul corespunzător. Exemplu: „cap. 2” sau „par. 2.1”.

## 2. NORME DE SIGURANȚĂ

### 2.1 AVERTIZĂRI DE SIGURANȚĂ GENERALE PRIVIND SCULELE ELECTRICE

 **ATENȚIE** *Citiți toate instrucțiunile și avertizările de siguranță indicate. Nerespectarea acestora poate cauza electroșocuri, incendii și/sau vătămare corporală gravă.*

Păstrați toate instrucțiunile legate de măsurile de siguranță la îndemână, pentru a le citi ulterior.

Termenul „sculă electrică” specificat mai sus se referă la aparatul dumneavoastră alimentat cu baterie (fără cablu).

#### 1) Măsurile de siguranță la locul de muncă

- Păstrați locul de muncă curat și bine iluminat.** Spațiile murdare sau dezordonate facilitează declanșarea incendiilor.
- Nu folosiți scula electrică în spații supuse riscului de explozie, cu lichide inflamabile, gaze sau praf.** Sculele electrice provoacă scântei care pot incendia praful sau vaporii.
- Când folosiți o sculă electrică, asigurați-vă că nu sunt prezenți copii sau alte persoane în apropierea razei de acțiune.** Neatenția poate duce la pierderea controlului.

#### 2) Siguranța electrică

- Ștecherul sculei electrice trebuie să se potrivească cu priza. Nu modificați niciodată ștecherul, în niciun fel. Nu utilizați adaptoare de priză în cazul sculelor electrice dotate cu împământare.** Ștecherurile nemodificate și prizele aferente vor reduce riscul de electrocutare.
- Evitați contactul corpului cu suprafețele cu împământare sau legate la pământ, de exemplu: țevi, calorifere, aragaze, frigider. Există un risc sporit de șoc electric dacă corpul persoanei este legat la pământ.**
- Nu expuneți sculele electrice la ploaie sau la umiditate.** Pătrunderea apei într-o sculă electrică crește riscul de electrocutare.
- Nu abuzați de cablu. Nu utilizați niciodată cablul pentru a transporta, trage sau deconecta scula electrică. Țineți cablul la distanță de surse căldură, ulei, mar-**

**gini tăioase sau părți în mișcare.** Cablurile deteriorate sau încurcate măresc riscul de electrocutare.

- Atunci când utilizați o sculă electrică în aer liber, folosiți un prelungitor adecvat pentru utilizare în exterior.** Utilizarea unui cablu specific pentru exterior reduce riscul de electrocutare.
- Dacă este inevitabil să utilizați o sculă electrică într-un loc umed, utilizați o sursă de alimentare protejată de un dispozitiv de curent rezidual (RCD).** Utilizarea unui dispozitiv RCD reduce riscul de electrocutare.

#### 3) Siguranța personală

- Fiiți vigilenți, controlați ceea ce faceți și procedați rațional atunci când folosiți o sculă electrică. Nu folosiți scule electrice dacă sunteți obosiți sau vă aflați sub influența drogurilor, alcoolului sau medicamentelor.** Un moment de neatenție în timpul utilizării unei scule electrice poate provoca grave vătămări corporale.
- Purtați echipamentul de protecție. Purtați întotdeauna ochelari de protecție.** Utilizarea echipamentului de protecție, cum ar fi măștile împotriva prafului, bocancii cu talpă antiderapantă, căștile de protecție și antifoanele, reduc riscul de vătămare personală.
- Evitați pornirea accidentală a sculelor electrice. Asigurați-vă că aparatul este închis înainte de a introduce bateria, de a apuca sau transporta scula electrică.** Transportarea sculelor electrice cu degetul pe întrerupător sau montarea bateriei cu întrerupătorul în poziția „ON” favorizează producerea accidentelor.
- Îndepărtați toate cheile sau uneltele pentru reglare înainte de a acționa scula electrică.** O cheie sau unealtă care rămâne în contact cu o parte a mașinii care se rotește poate cauza vătămarea personală.
- Nu vă pierdeți echilibrul. Păstrați-vă întotdeauna un punct de sprijin pentru a avea echilibrul necesar.** Acest lucru mărește controlul asupra sculei electrice, în situațiile neprevăzute.
- Îmbrăcați-vă adecvat. Nu purtați haine largi sau bijuterii. Aveți grijă ca părul, hainele și mânușile să fie tot timpul la distanță de organele în mișcare.** Hainele descheiate, ca și părul lung, pot fi prinse în angrenaje.
- În cazul în care trebuie să conectați la utilaj dispozitive pentru aspirarea și colectarea prafului, asigurați-vă că acestea sunt cuplate și folosite corespun-**

zător. Folosirea acestui tip de dispozitive contribuie la reducerea riscurilor legate de prezența prafului.

- h) **Nu permiteți ca familiaritatea dobândită prin utilizarea frecventă a mașinii să vă facă prea încrezător, ignorând principiile de siguranță.** O acțiune neglijentă poate provoca vătămări grave într-o fracțiune de secundă.
- 4) **Utilizarea și păstrarea sculei electrice**
- a) **Nu supraîncărcați scula electrică. Înțebuiți scula electrică potrivită operației pe care trebuie să o executați.** O sculă electrică adecvată va executa operațiile mai bine, în mai multă siguranță și la viteza pentru care a fost proiectată.
- b) **Nu folosiți scula electrică dacă întrerupătorul nu funcționează corect (nu pornește sau nu oprește la timp scula).** Sculele electrice care nu pot fi acționate de la întrerupător sunt periculoase și trebuie să fie reparate.
- c) **Scoateți acumulatorul din lăcașul său înainte de a regla scula, de a înlocui piese sau de a depozita scula electrică.** Aceste măsuri de siguranță reduc riscul de pornire accidentală a sculei electrice.
- d) **Nu păstrați sculele electrice pe care nu le folosiți la îndemâna copiilor și nu permiteți persoanelor care nu sunt familiarizate cu acestea sau care nu și-au însușit aceste instrucțiuni să le folosească.** Sculele electrice sunt periculoase dacă sunt lăsate pe mâna utilizatorilor fără experiență.
- e) **Aveți grijă să întrețineți sculele electrice. Verificați ca piesele mobile să fie aliniate și să aibă o mișcare liberă, să nu fie deteriorate și nu aibă nici un alt semn care poate afecta funcționarea sculelor electrice. În caz de deteriorare, sculele electrice trebuie să fie reparate înainte a fi utilizate din nou.** Multe accidente au fost cauzate tocmai de lipsa întreținerii.
- f) **Păstrați componentele de tăiere ascuțite și curate.** Componentele de tăiere întreținute corect, ca și lamele ascuțite, evită blocarea lor și pierderea controlului.
- g) **Folosiți scula electrică și accesoriile aferente conform instrucțiunilor furnizate, ținând cont de condițiile și tipul de activitate de executat.** Utilizarea unei scule electrice pentru operațiuni diferite de cele prevăzute poate cauza situații de pericol.
- h) **Păstrați mânerul uscat, curat și fără urme de ulei sau grăsimi.** Mânerul alu-

necoase nu permit manevrarea și controlul sigur al sculei în situații neașteptate.

- 5) **Utilizarea și măsuri de precauție ale sculelor cu baterie**
- a) **Reîncărcați doar cu încărcătorul specificat de constructor.** Un încărcător potrivit pentru un anumit grup de baterii poate genera risc de incendiu dacă se folosește pentru alte grupuri de baterii.
- b) **Folosiți scule electrice doar cu grupurile de baterii stabilite în mod special.** Utilizarea oricărui alt grup de baterii poate crea un risc de leziuni și incendii.
- c) **Atunci când nu utilizați grupul de baterii, trebuie să îl țineți la distanță de alte obiecte din metal cum sunt agrafele de birou, monedele, cuiele, șuruburile sau alte mici obiecte metalice care pot crea o legătură între două cleme de conexiune.** Scurtcircuitarea clemelor bateriei poate cauza arsuri sau incendii.
- d) **Dacă se află în condiții proaste, bateria poate pierde lichid: a se evita fiecare contact. Dacă are loc un contact accidental, clătiți imediat cu apă. Dacă lichidul intră în ochi, contactați imediat medicul.** Lichidul scurs din baterie poate provoca iritații ale pielii sau arsuri.
- e) **Nu utilizați un grup de baterii sau un instrument deteriorat sau modificat.** Bateriile deteriorate sau modificate pot avea un comportament imprevizibil, ceea ce poate duce la incendii, explozii sau risc de rănire.
- f) **Nu expuneți un pachet de baterii la foc sau la temperaturi excesive.** Expunerea la foc sau la temperaturi de peste 130 °C poate provoca explozii. **OBSERVAȚIE** Temperatura de „130 °C” poate fi înlocuită cu temperatura de „265 °F”.
- g) **Respectați toate instrucțiunile de încărcare și nu încărcați bateria în afara intervalului de temperatură specificat în instrucțiuni.** Încărcarea necorespunzătoare sau încărcarea la temperaturi în afara intervalului specificat poate deteriora bateria și crește riscul de incendiu.
- 6) **Asistența**
- a) **Apelați la persoane calificate pentru a repara sculele electrice și folosiți numai piese de schimb originale.** Acest lucru garantează siguranța la folosire a sculei electrice.
- b) **Nu reparați niciodată bateriile deteriorate.** Bateriile trebuie să fie întreținute numai de către producător sau de către furnizorii de servicii autorizați.



## 2.2 NORME DE SIGURANȚĂ SPECIFICE PENTRU FERĂSTRAIE CU LANȚ ȘI FERĂSTRAIE ELECTRICE

- a) **Țineți toate părțile corpului departe de lanțul dințat când ferăstrăul cu lanț este în funcțiune. Înainte de a porni ferăstrăul cu lanț asigurați-vă că lanțul dințat nu este în contact cu nimic.** Un moment de neatenție în timpul acționării ferăstrăului cu lanț poate duce la prinderea hainelor sau a părților corpului în lanțul dințat.
- b) **Trebuie să țineți întotdeauna mâna dreaptă pe mânerul din spate și mâna stângă pe cel din față.** Nu schimbați niciodată poziția mâinilor între ele în timp ce țineți ferăstrăul deoarece crește riscul de a vă accidenta.
- c) **Prindeți ferm scula electrică numai de suprafețele izolate ale mânerelor, deoarece lanțul dințat poate intra în contact cu cabluri camuflate.** Dacă lanțul dințat atinge un cablu sub tensiune, poate să transmită electricitatea părților metalice ale sculei și să electrocuteze operatorul.
- d) **Purtați ochelari de protecție și echipament de protecție a urechilor. Este recomandat să folosiți și alte echipamente pentru protejarea capului, mâinilor și picioarelor.** Purtați îmbrăcăminte de protecție adecvată pentru a reduce riscul de vătămare corporală cauzată de așchile care zboară sau de contactul accidental cu partea dințată.
- e) **Nu folosiți ferăstrăul cu lanț într-un copac, pe o scară, pe un acoperiș sau de pe orice suport instabil.** Folosirea unui motoferăstrău în acest mod poate provoca vătămări corporale grave.
- f) **Mentțineți-vă în permanență piciorul sprijinit corect și acționați ferăstrăul cu lanț doar când stați pe suprafețe fixe, sigure și fără denivelări.** Suprafețele alunecoase sau instabile, cum ar fi scările, pot duce la pierderea echilibrului sau a controlului ferăstrăului cu lanț.
- g) **Când tăiați o ramură care este sub tensiune trebuie să fiți atenți la un posibil recul.** Când tensiunea din fibrele lemnoase se distinde, ramura încărcată, prin efectul de recul, poate să lovească operatorul și/sau să ducă la pierderea controlului ferăstrăului.
- h) **Fiți extrem de prudenți când tăiați tufișuri și arbuști tineri.** Fibrele subțiri se pot bloca în lanțul dințat și să fie proiectate în direcția dumneavoastră și/sau vă pot dezzechilibra.
- i) **Transportați ferăstrăul cu lanț, oprit, ținând-l de mânerul din față și la distanță de corpul dumneavoastră. Acoperiți întotdeauna bara de ghidaj cu carterul când transportați sau depozitați ferăstrăul cu lanț.** Manipularea co-

rectă a ferăstrăului cu lanț reduce riscul de contact accidental cu lanțul dințat mobil.

- j) **Respectați instrucțiunile legate de lubrifiere, tensionarea lanțului și piesele de schimb.** Un lanț incorect tensionat și lubrifiat poate să se rupă sau să ducă la creșterea riscului de recul.
- k) **Tăiați exclusiv lemn. Nu folosiți ferăstrăul cu lanț pentru alt uz decât cel pentru care este destinat. De exemplu: nu utilizați ferăstrăul cu lanț pentru a tăia materiale metalice, plastice, materiale de construcții sau alte materiale care nu sunt din lemn.** Utilizarea ferăstrăului cu lanț pentru operațiuni diferite de cele pentru care este destinat poate da naștere unor situații periculoase.
- l) **Nu încercați să doborâți un copac până când nu înțelegeți riscurile și nu știți cum să le evitați.** La tăierea unui copac se pot produce răni grave ale operatorului sau ale trecătorilor.
- m) **Urmați toate instrucțiunile privind îndepărtarea materialului blocat, depozitarea și/sau întreținerea motoferăstrăului.** Asigurați-vă că întrerupătorul este oprit și că bateria este scoasă. Acționarea neașteptată a ferăstrăului cu lanț în timpul îndepărtării materialului blocat sau al întreținerii poate duce la vătămări corporale grave.
- n) **Se recomandă, cel puțin la prima utilizare, să se taie buștenii pe un suport.**
- o) **Se recomandă să faceți ascuțirea și întreținerea lanțului ferăstrăului la centrele de service autorizate.**
- p) **Păstrați mânerul uscat, curat și fără urme de ulei sau grăsimi.** Mânerul gresat sau uleios sunt alunecoase și provoacă pierderea controlului.

## 2.3 CAUZELE RECOLULUI ȘI MĂSURI DE PREVENIRE PENTRU OPERATOR

Reculul poate să apară când capătul sau extremitatea barei de ghidaj atinge un obiect sau când lemnul se retrage, strângând lanțul dințat în timpul tăierii.

În anumite cazuri, atingerea vârfului poate să provoace pe neașteptate o reacție inversă, împingând bara de ghidaj în sus și în spate, către operator.

Dacă lanțul dințat este prins în partea de sus a barei de ghidaj, acesta poate fi împins rapid în spate, către operator.

Oricare dintre cele două reacții pot duce la pierderea controlului asupra ferăstrăului și la grave vătămări corporale. Nu trebuie să vă bazați exclusiv

pe dispozitivele de siguranță cu care este dotat ferăstrăul.

Utilizatorul unui ferăstrău cu lanț trebuie să ia mai multe măsuri pentru a evita riscul de accidente sau răniri în timpul lucrărilor de tăiere. Reculul este rezultatul unei utilizări necorespunzătoare a ustensilei și/sau a unor proceduri sau condiții de operare incorecte și poate fi evitat adoptând măsuri adecvate de prevenire, cum ar fi:

**a) Țineți ferm ferăstrăul cu ambele mâini, cu degetul mare și celelalte degete în jurul mânerului, punându-vă corpul și brațele într-o poziție care să vă permită să rezistați forței de recul.** Forțele de recul pot fi controlate de operator dacă sunt luate măsurile de precauție în funcție de situație. Nu lăsați din mână ferăstrăul.

**b) Nu țineți brațul prea departe și nu tăiați la o înălțime mai mare decât cea a umărului.** Toate acestea contribuie la evitarea contactului involuntar cu extremitățile și asigură un control mai bun al ferăstrăului cu lanț în situațiile neprevăzute.

**c) Utilizați exclusiv barele de ghidaj și lanțurile specificate de fabricant.** Bare de ghidaj sau lanțuri nepotrivite pot provoca ruperea lanțului și/ sau reculul.

**d) Respectați instrucțiunile fabricantului în ceea ce privește ascuțirea și întreținerea ferăstrăului cu lanț.** O scădere a nivelului de profunzime poate atrage după sine creșterea riscului de recul.

#### • Tehnici de utilizare a ferăstrăului electric cu lanț (cu alimentare pe baterie)

Respectați întotdeauna măsurile de siguranță și puneți în practică tehnicile de tăiere cele mai adecvate în funcție de tipul operației pe care o veți executa, conform indicațiilor și exemplelor din manualul de utilizare.

#### • Manipularea ferăstrăului electric cu lanț (cu alimentare pe baterie) în condiții de siguranță

De fiecare dată când este nevoie să manipulați sau să transportați mașina, asigurați-vă că:

- opriți motorul, așteptați oprirea lanțului și decuplați mașina de la rețeaua de alimentare cu curent electric;
- montați carterul barei;
- prindeți ferm mașina de mână și orientați bara în sens contrar sensului de deplasare.

Când transportați mașina cu un mijloc de transport, este necesar să o poziționați astfel încât să nu devină o sursă de pericol; blocați mașina în mod adecvat.

#### • Sfaturi pentru începători

Înainte de a tăia pentru prima dată un copac sau ramurile acestuia, este necesar:

- să aveți pregătirea corespunzătoare pentru utilizarea acestui tip de echipament;
- să fi citit cu atenție măsurile de siguranță și instrucțiunile de folosire cuprinse în acest manual;
- să exersați pe tulpini fixate în pământ sau pe suporturi astfel încât să vă familiarizați cu mașina și cu tehnicile de tăiere cele mai potrivite.

#### • Manipularea și folosirea corectă a ustensilelor electrice cu baterie

- Asigurați-vă că aparatul este oprit înainte de a introduce bateria. Montarea unei baterii într-un aparat electric pornit poate provoca accidente.
- Pentru a încărca bateriile utilizați doar un încărcător de baterii recomandat de producător. Încărcătoarele de baterii sunt în general specifice fiecărui tip de baterie; utilizarea acestora pentru alte tipuri de baterii implică riscul unui incendiu.
- Utilizați exclusiv bateriile specifice recomandate pentru aparatul dumneavoastră. Utilizarea altui tip de baterii poate provoca leziuni sau un incendiu.
- Păstrați bateria neutilizată departe de agrafele de birou, monede, chei, cuie, șuruburi sau alte mici obiecte metalice care pot da naștere unui scurtcircuit. Scurtcircuitarea contactelor bateriei poate duce la combustie sau incendii.
- O baterie în stare proastă poate provoca scurgerea lichidului. Evitați contactul cu lichidul. În cazul unui contact accidental limpeziiți cu apă. În cazul în care vă intră lichid în ochi, consultați un medic. Lichidul scurs din baterie poate provoca iritații ale pielii sau arsuri.
- Asigurați-vă că acumulatorul este în stare bună și nu prezintă defecte. Nu utilizați mașina cu un acumulator stricat sau foarte uzat.

## 2.4 BATERIA / ÎNCĂRCĂTORUL BATERIEI

### ⚠ ATENȚIE

Următoarele norme de siguranță cuprind indicațiile de siguranță din manualul specific al încărcătorului de baterie.

- Pentru a încărca bateriile utilizați doar un încărcător de baterii recomandat de producător. Un alimentator necorespunzător poate cauza electrocutare, supraîncălzire sau scurgerea lichidului coroziv din baterie.
- Utilizați exclusiv bateriile specifice recomandate pentru aparatul dumneavoastră. Utilizarea altui tip de baterii poate provoca leziuni sau un incendiu.

- Păstrați bateria neutilizată departe de agrafele de birou, monede, chei, cuie, șuruburi sau alte mici obiecte metalice care pot da naștere unui scurtcircuit. Scurtcircuitarea contactelor bateriei poate duce la combustie sau incendii.
- Nu utilizați alimentatorul în locuri în care sunt prezenți vapori, substanțe inflamabile sau pe suprafețe ușor inflamabile precum hârtia, stofa etc. Pe parcursul reîncărcării încărcătorul se încălzește și ar putea provoca un incendiu.
- În timpul transportării acumulatorilor, aveți grijă să nu se conecteze contactele între ele și nu folosiți pentru transportul acestora containere de metal.

## 2.5 OCROTIREA MEDIULUI ÎNCONJURĂTOR

Ocrotirea mediului înconjurător reprezintă un aspect important și prioritar atunci când se utilizează mașina, spre beneficiul unei coabitări civilizate și a mediului în care trăim.

- Evitați să deranjați persoanele din vecinătate. Utilizați mașina numai în intervale de timp raționale (nu dimineața devreme sau seara târziu, când i-ați putea deranja pe alții).
- În timpul lucrului, o parte din uleiul folosit pentru lubrifierea motorului se dispersează în mediul înconjurător, motiv pentru care trebuie să utilizați numai uleiuri specifice acestui tip de operațiune și care sunt biodegradabile. Utilizarea unui ulei mineral sau a unui ulei pentru motoare dăunează grav mediului înconjurător.
- Respectați cu strictețe normele în vigoare la nivel local pentru eliminarea ambalajelor, uleiurilor, benzinei, bateriilor, filtrelor, părților deteriorate sau a oricărui alt element ce ar putea afecta mediul înconjurător; aceste deșeururi nu vor fi aruncate în lada de gunoi, ci vor fi separate și duse la centrele de colectare autorizate, care se vor ocupa de reciclarea materialelor în cauză.
- Respectați cu strictețe normele în vigoare la nivel local pentru eliminarea deșeurilor rezultate.
- Când mașina nu mai este utilizabilă, nu o lăsați în mediul înconjurător ci contactați un centru de colectare, conform normelor în vigoare la nivel local.



Nu aruncați aparaturile electrice împreună cu deșeurile menajere. Conform Directivei Europene 2012/19/UE cu privire la eliminarea deșeurilor care provin de la aparaturile electrice și electronice și la implementarea acesteia în legislația națională, aparaturile electrice scoase din uz trebuie să fie colectate separat, pentru a putea fi refolosite în mod eco-compatibil. Dacă aparatele electrice sunt aruncate în mediul înconjurător sau în groapa de gunoi, substanțele dăunătoare se pot infiltra în pătura de apă de unde pot intra în circuitul apei și

deci în alimente, dăunând sănătății și bunăstării dumneavoastră. Pentru informații mai detaliate cu privire la eliminarea acestui produs, contactați Instituția competentă în eliminarea deșeurilor menajere sau Vânzătorul de la care l-ați achiziționat.



La sfârșitul duratei de viață utilă, eliminați bateriile cu atenția cuvenită pentru mediul înconjurător. Bateria conține material periculos pentru dvs. și pentru mediu. Aceasta trebuie să fie îndepărtată și eliminată separat, într-o structură care acceptă bateriile cu ioni de litiu.



Colectarea separată a produselor și a ambalajelor utilizate permite reciclarea materialelor și reutilizarea acestora. Reutilizarea materialelor reciclate ajută la prevenirea poluării mediului și reduce cererea de materii prime.

## 3. FAMILIARIZAREA CU MAȘINA



### ATENȚIE

**Acest instrument poate provoca sindromul de vibrații mână-braț dacă utilizarea sa nu este gestionată corespunzător.**

Mai exact, o estimare a nivelului de expunere în condiții reale de utilizare ar trebui să ia în considerare, de asemenea, toate părțile ciclului de funcționare, cum ar fi momentele în care unealta este oprită și cele în care aceasta funcționează în gol, dar nu execută efectiv lucrarea.

Acest lucru poate reduce în mod semnificativ nivelul de expunere în timpul întregii perioade de lucru, contribuind la minimizarea riscului de expunere la vibrații și zgomot.

Folosiți întotdeauna dălți, burghie și lame ascuțite. Păstrați această unealtă în conformitate cu aceste instrucțiuni și bine lubrifiat (dacă este cazul).

În cazul în care instrumentul urmează să fie utilizat în mod regulat, se recomandă să se utilizeze accesorii antivibrații și antizgomot.

Planificați un program de lucru astfel încât să împărțiți utilizarea uneltelor cu vibrații înalte pe parcursul mai multor zile.

### 3.1 DESCRIEREA MAȘINII ȘI UTILIZAREA PREVĂZUTĂ

Mașina este formată în primul rând dintr-un motor alimentat de la baterie și dintr-o bară de ghidaj care folosește la transmiterea mișcării de la motor la lanțul dințat, care are rol de ferăstrău.

Operatorul ține mașina cu două mâini, folosind mânerul din față și din spate, și poate activa

comenzile principale păstrând mereu la o distanță de siguranță de dispozitivul de tăiere.

### 3.1.1 Utilizarea preconizată

Această mașină a fost proiectată și construită pentru:

- a elaga și tăia coroane de copaci cu trunchi înalt;
- a tăia arbuști, trunchiuri sau grinzi de lemn al căror diametru depinde de lungimea barei de ghidaj;
- a tăia doar lemn;
- a fi utilizată de un singur operator.

### 3.1.2 Utilizarea necorespunzătoare

Orice altă utilizare poate fi periculoasă și poate provoca daune persoanelor și/sau bunurilor. Sunt considerate utilizări necorespunzătoare (fără a se limita însă la următoarele exemple):

- tăierea gardurilor vii;
- lucrări de cioplire;
- debitarea meselor de lucru, a lăzilor și a ambalajelor în general;
- debitarea mobilierului sau a altor articole ce conțin cuie, șuruburi sau alte componente metalice;
- executarea lucrărilor de mălărie;
- utilizarea mașinii pentru tăierea unor materiale care nu sunt din lemn (plastic, materiale de construcție);
- folosirea mașinii ca pârghie pentru ridicarea, mutarea sau ruperea obiectelor;
- folosirea mașinii fixată pe suporturi fixe;
- utilizarea dispozitivelor de tăiere diferite de cele enumerate în tabelul „Specificații tehnice”. Pericol de răniri și leziuni grave;
- folosirea mașinii cu mai mulți conducători.

**IMPORTANT** *Utilizarea necorespunzătoare a mașinii atrage cu sine anularea garanției și declinarea oricărei responsabilități din partea Fabricantului, utilizatorul trebuind să suporte consecințele pentru daunele sau vătămarea personală ori a terților.*

### 3.1.3 Tipologia utilizatorilor

Această mașină a fost proiectată pentru a fi folosită doar de operatori formați pentru întreținerea copacilor.

## 3.2 SEMNALIZAREA DE SECURITATE

Pe mașină apar diverse simboluri (Fig. 2). Acestea au rolul de a-i aminti operatorului ce

comportament trebuie să adopte pentru a o utiliza cu atenția și grija necesare.

Semnificația simbolurilor:



**Atenție!** Citiți instrucțiunile înainte de utilizarea mașinii.



**Pericol!** Această mașină poate fi periculoasă pentru dvs. sau pentru cei din jur, dacă nu este folosită în mod corespunzător.



**Atenție!** Folosiți protecții auditive, ochelari și cască de protecție..



**Atenție!** Purtați mănuși și încălțăminte de protecție împotriva alunecării!



**Pericol!** Nu expuneți la ploaie sau umezeală.



**Pericol de recul (kickback)!** Reculul se manifestă prin deplasarea bruscă și necontrolată a motofărăstrăului spre operator. Lucrați întotdeauna în condiții de siguranță. Utilizați lanțuri dotate cu zale de siguranță, care limitează reculul.



**Atenție!** Nu prindeți niciodată mașina cu o singură mână! Folosiți întotdeauna ambele mâini pentru a ține bine mașina și a avea controlul asupra ei, reducând riscul de recul.



**Atenție!** Pentru baterie și încărcător, vă rugăm să consultați manualul corespunzător.

**IMPORTANT** *Etichetele adezive deteriorate sau care nu mai pot fi citite trebuie înlocuite. Solicitați alte etichete la centrul de asistență autorizat din zona dvs.*

## 3.3 COMPONENTELE PRINCIPALE

Mașina este alcătuită din următoarele componente principale, care au funcțiile descrise mai jos (Fig. 1):

- A. **Motor:** furnizează mișcare la dispozitivul de tăiere.
- B. **Mâner față:** mâner de sprijin situat în partea frontală a ferăstrăului cu lanț. Se prinde ferm cu mâna stângă.
- C. **Mâner spate:** mâner de sprijin situat în partea posterioară a ferăstrăului cu lanț. Se prinde ferm cu mâna dreaptă. Sunt prezente butoanele principale de accelerație.
- D. **Protecția din față a mâinii:** dispozitiv de protecție amplasat între mânerul din față și lanțul dințat, pentru a proteja mâna de răni în cazul în care ar aluneca de pe mâner. Această protecție se utilizează ca dispozitiv de activare a frânei lanțului.
- E. **Bara de ghidaj:** susține și ghidează lanțul dințat.
- F. **Lanț dințat:** element pentru tăiere, format din zale de antrenare furnizate cu mici lame denumite „dinți” și din conexiuni laterale ținute împreună de nituri.
- G. **Știft de blocare a lanțului:** dispozitiv de siguranță care împiedică mișcarea necontrolată a lanțului dințat, în caz de rupere sau slăbire.
- H. **Cârlig:** dispozitiv instalat în fața punctului de montare al barei de ghidaj, care acționează ca punct de sprijin când se află în contact cu un arbore sau trunchi.
- I. **Inel de tensionare rapidă a lanțului:** (dacă este cazul).
- J. **Protecție pe bară:** dispozitiv de acoperire a ferăstrăului cu lanț pe bara de ghidaj, de utilizat în timpul manevrării, transportului sau depozitării mașinii.
- K. **Baterie** (dacă nu este furnizată împreună cu mașina, vezi par. 15.1 „Accesorii la cerere”): dispozitiv care furnizează curent electric la unealtă; caracteristicile sale sunt descrise într-un manual specific.
- L. **Încărcător de baterie** (dacă nu este furnizat împreună cu mașina, vezi par. 15.2 „accesorii la cerere”): dispozitiv folosit la încărcarea bateriei.
- M. **Protecție a vârfului:** dispozitiv anti recul
- N. **Locașul bateriei:** locul în care urmează să fie introdusă bateria în mașină.
- O. **Piuliță sau buton rotativ de strângere**

### 3.4 ETICHETA DE IDENTIFICARE

Eticheta de identificare conține următoarele date (Fig. 2):

- 1. Nivel de putere acustică
- 2. Marcă de conformitate
- 3. Luna/Anul fabricației
- 4. Modelul mașinii

- 5. Tensiune de alimentare
- 6. Numărul de serie
- 7. Numele și adresa Constructorului
- 8. Cod articol
- 9. Lungime bară de ghidaje
- 10. Descrierea produsului

Transcrieți datele de identificare a mașinii în spațiile corespunzătoare ale etichetei de pe spatele capacului.

**IMPORTANT** *Folosiți datele de identificare de pe eticheta de identificare a produsului de fiecare dată când contactați atelierul autorizat.*

## 4. MONTAREA

**⚠ Normele de siguranță care trebuie respectate sunt descrise în cap. 2. Respectați cu strictețe aceste indicații pentru a nu vă confrunța cu riscuri grave sau cu pericole.**

Din motive de înmagazinare și transport, există posibilitatea ca unele componente ale mașinii să nu fie montate în fabrică; acestea se vor asambla imediat după îndepărtarea ambalajului, conform instrucțiunilor de mai jos.

**⚠ Dezambalarea și finalizarea montajului trebuie efectuate pe o suprafață dreaptă și solidă, cu suficient spațiu pentru manipularea mașinii și a ambalajelor, cu instrumentele de lucru corespunzătoare. Nu folosiți mașina mai înainte de a fi efectuat toate indicațiile din secțiunea „MONTAJ”.**

### 4.1 COMPONENTE PENTRU MONTAJ

În ambalaj sunt incluse componentele pentru montaj enumerate în tabelul de mai jos:

Bară de ghidaj dotată cu protecție
Lanț dințat
Cheie (dacă este cazul)
Documente

#### 4.1.1 Dezambalarea

- 1. Deschideți cutia cu grijă, fiind atenți să nu pierdeți componentele.
- 2. Consultați documentele din cutie, inclusiv aceste instrucțiuni.
- 3. Scoateți din cutie toate elementele nemontate.
- 4. Scoateți mașina din cutie.
- 5. Eliminați cutia și ambalajele conform reglementărilor locale.

## 4.2 MONTAREA BAREI DE GHIDAJ ȘI A LANȚULUI DINȚAT

**⚠ Purtați întotdeauna mănuși de protecție solide când manipulați bara și lanțul. Fiți foarte atenți la montarea barei și lanțului, pentru a nu afecta siguranța și eficiența mașinii; în caz de neclarități, adresați-vă vânzătorului.**

**⚠ Executați toate operațiunile după îndepărtarea bateriei.**

**⚠ Mai înainte de a monta bara, asigurați-vă că frâna de lanț nu este cuplată (par. 5.4).**

1. Cu ajutorul cheii furnizate, deșurubați piulița sau roțiți butonul rotativ de strângere (Fig. 3.A) și îndepărtați carterul de protecție a lanțului (Fig. 3.B) pentru a putea accesa pinionul de antrenare și locașul barei.
2. Montați bara (Fig. 4.A), introducând prizorul (Fig. 4.B) în canelură (Fig. 4.C) și împingeți-o înspre spatele corpului mașinii.
3. Asigurați-vă că știftul întinzătorului de lanț (Fig. 4.D) este introdus corect în orificiul corespunzător al barei; în caz contrar, folosiți o șurubelniță pe șurubul întinzătorului de lanț (Fig. 4.E), până la introducerea completă a știftului. (dacă este cazul).
4. Înclinați mașina pentru a facilita introducerea lanțului în jurul pinionului (Fig. 5).
5. Montați lanțul (Fig. 6.A) în jurul pinionului de antrenare (Fig. 6.B) și de-a lungul ghidajelor barei (Fig. 6.C), fiind atenți să respectați sensul de alunecare.



Sensul de deplasare a lanțului

6. Dacă vârful lamei este dotat cu pinion limitator de cursă, aveți grijă ca zalele de antrenare a lanțului să se insereze corect în locașurile pinionului (Fig. 7).
7. Montați la loc capacul (Fig. 8.A), fără a extrage complet piulița sau butonul rotativ (Fig. 8.B).
8. Acționați corespunzător asupra șurubului întinzătorului de lanț sau a piuliței (Fig. 9.A) până când tensiunea lanțului (Fig.10) este corectă (par. 6.1.3).
9. Ținând bara ridicată, strângeți piulița carterului până la capăt ajutorul cheii din dotare sau a butonului rotativ (Fig.11.A).

## 5. COMENZI DE CONTROL

### 5.1 MANETA DE COMANDĂ A ACCELERATORULUI

Permite activarea lanțului.

Acționarea manetei de comandă a acceleratorului (Fig. 12.A) este posibilă doar după apăsarea butonului de blocare a acceleratorului (Fig. 12.B).

Dispozitivul de tăiere se oprește automat la eliberarea manetei de comandă a acceleratorului.

### 5.2 BUTON DE BLOCARE A ACCELERATORULUI

Butonul de blocare a acceleratorului (Fig. 12.B) permite acționarea manetei de comandă a acceleratorului (Fig. 12.A).

### 5.3 SISTEMUL DE FRÂNARE A LANȚULUI

Este un sistem de frânare de siguranță care blochează mișcarea lanțului în cazul unor lovituri de retur (mișcări de recul) în timpul lucrului. Mișcările de recul au loc în urma unui contact anormal al vârfului barei, cu o mișcare violentă a barei în sus, care determină mâna să lovească protecția din față (Fig. 1.D).

Pentru a dezactiva frâna de lanț, este nevoie să o deblocați manual.



Frână de lanț cuplată. Aceasta se obține când protecția din față a mâinii este complet împinsă înainte.



Frână de lanț decuplată. Aceasta se obține când protecția din față a mâinii este trasă complet înapoi, spre corpul mașinii, până la producerea unui clic.

**⚠ Nu folosiți mașina dacă frâna lanțului nu funcționează corect; apelați la vânzător pentru a efectua controalele de rigoare.**

## 6. UTILIZAREA MAȘINII

**⚠ Normele de siguranță care trebuie respectate sunt descrise în cap. 2. Respectați cu strictețe aceste indicații pentru a nu vă confrunta cu riscuri grave sau cu pericole.**

**IMPORTANT** Pentru instrucțiunile privind motorul și bateria (dacă este prevăzută), consultați manualele corespunzătoare.

### 6.1 OPERAȚIUNI PREMERGĂTOARE UTILIZĂRII

Înainte de utilizarea mașinii, este necesar să efectuați o suită de controale și operații pregătitoare, pentru a vă asigura că munca se va desfășura în mod profitabil și în deplină siguranță.

#### 6.1.1 Verificarea bateriei

Cumpărați bateria cu capacitatea cea mai potrivită cerințelor operaționale și efectuați încărcarea completă, respectând indicațiile din manualul bateriei.

Lista bateriilor omologate pentru această mașină se află în tabelul „Date tehnice”.

- Înainte de fiecare utilizare:
  - verificați starea de încărcare a bateriei urmând indicațiile din manualul bateriei.

#### 6.1.2 Completarea cu ulei pentru lubrifierea lanțului

Înainte de a folosi mașina, efectuați plinul de ulei pentru lubrifierea lanțului. Pentru modurile de efectuare a plinului de ulei și măsurile de precauție, consultați par. 7.3.

#### 6.1.3 Verificarea tensiunii lanțului

**⚠ Toate operațiunile trebuie efectuate cu motorul oprit.**

**⚠ Purtați întotdeauna mănuși de protecție rezistente.**

Verificați întinderea lanțului.

Tensiunea este corectă dacă, prinzând lanțul din mijlocul barei, zalele de antrenare nu ies de pe sinele de alunecare (Fig. 10).

Pentru a regla tensiunea lanțului:

1. slăbiți piulițele cu ajutorul cheii din dotare sau al butonului rotativ (Fig. 3.A);
2. acționați corespunzător asupra șurubului întinzătorului de lanț sau a piuliței (Fig. 9.A) până când tensiunea lanțului este corectă;



3. ținând bara ridicată, strângeți piulița carterului până la capăt cu ajutorul cheii din dotare sau strângeți butonul rotativ (Fig. 11.A).

**⚠ Pentru a evita situațiile periculoase, nu lucrați cu lanțul slăbit: acesta poate ieși de pe ghidajele barei.**

**IMPORTANT** În timpul primei perioade de utilizare (sau după înlocuirea lanțului) trebuie să efectuați mai des verificări, până când se așază lanțul.

### 6.2 CONTROALE DE SIGURANȚĂ

Efectuați următoarele controale de siguranță și verificați dacă rezultatele corespund tabelului.

**⚠ Efectuați întotdeauna controalele de siguranță înainte de folosire.**

**⚠ Efectuați întotdeauna o inspecție zilnică a mașinii înainte de folosire, în urma unei căderi sau a altor șocuri pentru identificarea daunelor sau a defectelor semnificative.**

#### 6.2.1 Control de siguranță generală

Subiect	Rezultat
Mânere și protecții	Curate, uscate, fără urme de ulei și de grăsime, fixate corect și ferm pe mașină.
Șuruburi pe mașină și pe lamă.	Bine fixate (nu sunt destrânse).
Trecerile de aer de răcire	Nu sunt blocate.
Bara de ghidaj	Montată corect.
Lanț	Ascutit, nedeteriorat sau uzat, montat și tensionat corect.
Protecții	Integre, nedeteriorate.
Baterie	Nicio daună adusă învelișului său, nicio scurgere de lichid.
Mașină	Nicio urmă de deteriorare sau de uzură.

Manetă de comandă a acceleratorului, buton de siguranță	Trebuie să aibă o mișcare liberă, neforțată.
Acționare de probă	Nicio vibrație anormală. Niciun sunet anormal

### 6.2.2 Test de funcționare a mașinii

Acțiune	Rezultat
Introduceți bateria în locașul său (par. 7.2.3) și acționați maneta de comandă a acceleratorului (Fig. 12.A) (fără a apăsa pe butonul de blocare (Fig. 12.B)).	Maneta de comandă a acceleratorului rămâne blocată.
Acționați butonul de blocare a acceleratorului (Fig. 12.B) și maneta de comandă a acceleratorului (Fig. 12.A).	Manetele trebuie să aibă o mișcare liberă, neforțată. Lanțul se mișcă.
Eliberați maneta de comandă a acceleratorului (Fig. 12.A) sau apăsați butonul de blocare (Fig. 12.B).	Maneta trebuie să revină automat și rapid în poziția neutră. Lanțul trebuie să se oprească.
<b>VERIFICAREA FRĂNEI LANȚULUI</b> 1. Porniți mașina (par. 6.3). 2. Prindeți ferm mânerul cu ambele mâini. 3. Acționați comanda acceleratorului pentru a menține lanțul în mișcare, împingeți în față protecția anterioară a mâinii cu ajutorul spatelui mâinii stângi (par. 5.3).	3. Oprirea lanțului trebuie să aibă loc imediat. După oprirea lanțului, eliberați maneta acceleratorului și dezactivați frâna de lanț (par. 5.3).

**⚠ Dacă un singur rezultat nu este corespunzător cu rezultatele din tabele, se interzice folosirea mașinii. Contactați un centru de asistență pentru controalele aferente și pentru reparație.**

## 6.3 PORNIREA

1. Îndepărtați protecția barei (fig. 1.J).
2. Asigurați-vă că bara și lanțul nu ating solul sau alte obiecte.
3. Introduceți bateria corect în locașul său (Fig. 13.K) (par. 7.2.3).
4. Decuplați frâna de lanț (par. 5.3).
5. Apăsați butonul de blocare al acceleratorului (Fig. 12.B) și maneta de comandă a acceleratorului. (Fig. 12.A).

## 6.4 UTILIZARE

Înainte de a tăia pentru prima dată un copac sau ramurile acestuia, este necesar:

- să aveți pregătirea corespunzătoare pentru utilizarea acestui tip de echipament;
- să fi citit cu atenție măsurile de siguranță și instrucțiunile de folosire cuprinse în acest manual;
- să exersați pe tulpini fixate în pământ sau pe suporturi astfel încât să vă familiarizați cu mașina și cu tehnicile de tăiere cele mai potrivite.

Pentru a efectua această operațiune cu mașina, procedați astfel:

- Eliberați întotdeauna frâna lanțului înainte de a acționa accelerația.
- Prindeți întotdeauna ferm mașina cu bine cu ambele mâini, cu mâna stângă pe mânerul din față, iar mâna dreaptă pe mânerul din spate, chiar dacă operatorul e stângaci.

**⚠ Opriti imediat mașina dacă lanțul se blochează în timpul utilizării.**

**OBSERVAȚIE** Pe parcursul utilizării, bateria este protejată contra descărcării totale printr-un dispozitiv de protecție care oprește mașina și îi blochează funcționarea.

**OBSERVAȚIE** Dacă ferăstrăul cu lanț nu mai funcționează în timpul tăierii, așteptați 15 minute pentru ca aparatul să se răcească, apoi reporniți-l

### 6.4.1 Verificări de efectuat în timpul lucrului

#### 6.4.1.a Verificarea tensiunii lanțului

În timpul funcționării, lanțul se poate întinde progresiv; de aceea, este necesar să verificați tensiunea lanțului în mod frecvent (par. 6.1.3).



### 6.4.1.b Verificarea aportului de ulei

**IMPORTANT** *Nu utilizați mașina dacă lubrifierea nu este eficientă!*

**⚠ Verificați dacă bara și lanțul sunt bine amplasate, când controlați lubrifierea lanțului.**

Porniți motorul (par. 6.3) și verificați dacă uleiul lanțului este distribuit conform indicației (Fig. 14).

## 6.5 LUCRĂRI FORESTIERE

### 6.5.1 Tăierea ramurilor unui copac

**⚠ Asigurați-vă că zona de cădere a crengilor este liberă.**

1. Așezați-vă în partea opusă ramurilor de tăiat.
2. Începeți de la ramurile joase, apoi treceți la cele de sus.
3. Efectuați prima creștătură de jos în sus (Fig. 15.A). Terminați de tăiat crengile acționând de sus în jos, potrivit indicației din (Fig. 15.B).

### 6.5.2 Tăierea pomilor

**IMPORTANT** *În cazul în care operațiunile de tăiere a copacilor sau de secționare sunt executate simultan de două sau de mai multe persoane, acestea trebuie să fie efectuate în zone separate la o distanță de cel puțin 2,5 ori înălțimea copacului care urmează să fie tăiat. Nu tăiați copaci dacă există riscul de a pune în pericol persoanele, de a lovi o linie electrică sau de a cauza vreo daună materială. În cazul în care copacul atinge o linie electrică, este recomandat să contactați imediat compania care gestionează rețeaua electrică.*

Mai înainte de a efectua debitarea:

- este necesar să luați în calcul unghiul natural de înclinare al acestuia, partea în care ramurile sunt mai mari, precum și direcția din care bate vântul, pentru a putea estima modul în care acesta va cădea;
- curățați copacul de mizerii, pietre, bucăți de scoarță, cuie, inserții metalice sau fire;
- eliberați toată zona din jurul pomului și asigurați-vă că aveți un suport bun pentru a vă sprijini;
- pregătiți eventuale căi de urgență, fără obstacole; căile de urgență trebuie să fie amenajate la circa 45° în direcția opusă căderii copacului (Fig. 16) și trebuie să permită îndepărtarea

operatorului într-o zonă sigură, de circa 2,5 ori înălțimea arborelui de debitat;

- Stați mai sus de terenul pe care estimați că va cădea copacul după tăiere.

#### • Tăierea la baza copacului

1. Poziționați-vă în dreapta copacului, în spatele ferăstrăului cu lanț.
2. Efectuați tăietura orizontală pe o lungime de 1/3 din diametrul său, perpendicular pe direcția de cădere (Fig. 17.A).

#### • Debitare a copacului din spate

1. Efectuați debitarea din spate dintr-o poziție cu cel puțin 5 cm mai mare față de tăierea orizontală (Fig. 18.B).
2. Executați tăietura posterioară de doborâre astfel încât să lăsați suficient lemn care să servească la susținerea copacului (Fig. 18.C). Lemnul de susținere va împiedica mișcarea de torsiune a copacului și căderea acestuia în direcția greșită. Nu tăiați porțiunile de lemn de susținere.
3. Fără a extrage bara, reduceți treptat această distanță, până când copacul va cădea.
4. În cazul în care există riscul ca arborele să cadă în altă direcție decât cea dorită sau să se balanseze în spate și să îndoiească lanțul dințat, opriți-vă din tăiere înainte de a termina tăierea posterioară și folosiți niște bucăți de lemn, plastic sau aluminiu (Fig. 19.D) pentru a deschide tăietura. Faceți astfel încât copacul să cadă de-a lungul liniei de cădere dorită bătând cu o bătă pe pene.
5. Când copacul începe să cadă, trebuie să retrageți mașina din tăietură, să o opriți (par. 6.6), să o așezați pe sol și apoi să folosiți calea de urgență prevăzută. Trebuie să fiți atenți la ramurile care cad de la înălțime și pe unde călcați.

### 6.5.3 Înlăturarea ramurilor de pe un copac

Înlăturarea ramurilor se referă la tăierea ramurilor de pe un copac doborât.

**⚠ Fiți atenți la punctele de sprijin ale copacului pe pământ și verificați ca acesta să nu fie în tensiune; aveți grijă și la direcția în care vor cădea ramurile și la eventuala instabilitate a copacului după tăierea ramurilor.**

La tăierea ramurilor, trebuie să le lăsați pe cele inferioare, care sunt mai mari, pentru a susține trunchiul pe sol.

Îndepărtați ramurile mici dintr-o singură lovitură (Fig. 20.A).

Este recomandat să tăiați ramurile întinse începând de jos în sus, pentru a evita să îndoiiți ferăstrăul cu lanț (Fig. 20.B).

## 6.5.4 Secționarea unui trunchi

Secționarea se referă la tăierea unui trunchi pe lungimea sa.

Este important să vă asigurați că aveți un sprijin ferm al picioarelor și că greutatea dumneavoastră este repartizată uniform pe cele două picioare. Dacă este posibil, este recomandat să înălțați și să susțineți trunchiul cu ajutorul unor ramurilor și butuci.

Secționarea unui trunchi este facilitată de folosirea cârligului (Fig. 1.H):

1. Introduceți cârligul în trunchi și, folosindu-l ca pârghie, lăsați ferăstrăul să deseneze un arc de cerc care să vă permită să introduceți lama în trunchi (Fig. 21);
2. repetați operația de mai multe ori, dacă este necesar, deplasând punctul de sprijin al cârligului.

### • Trunchi sprijinit pe sol

În cazul în care trunchiul este sprijinit pe toată lungimea lui, acesta va fi tăiat în partea de sus (debitare superioară) (Fig. 22.A).

- Tăiați cam până la jumătatea diametrului apoi rotiți trunchiul și completați tăierea, începând din partea opusă.

### • Trunchi sprijinit doar pe un capăt

Când trunchiul se sprijină pe un singur capăt:

- tăiați 1/3 din diametrul laturii amplasate sub (secționarea inferioară) (Fig. 23.A);
- apoi executați tăierea finală, efectuând secționarea superioară pentru a ajunge la prima tăiere (Fig. 23.B).

### • Trunchi sprijinit pe ambele capete

Când trunchiul se sprijină pe ambele capete:

- tăiați 1/3 din diametru începând din partea de sus (secționarea superioară) (Fig. 24.A);
- apoi trebuie să executați tăierea finală, efectuând secționarea inferioară a celor 2/3 inferioare pentru a ajunge la prima tăiere (Fig. 24.B).

### • Trunchi pe loc înclinat

Când secționați un trunchi pe o suprafață înclinată, trebuie să stați întotdeauna în partea de sus (Fig. 25).

Pentru a menține controlul în timpul operațiunii de tăiere, presiunea de tăiere trebuie redusă în timp ce continuați să țineți strâns cu mâna de mânerul mașinii. Trebuie să aveți grijă ca mașina să nu atingă solul.

## 6.6 OPRIRE

Pentru a opri mașina:

1. Eliberați maneta de comandă a acceleratorului (Fig. 12.A).

**⚠ După eliberarea manetei de comandă a acceleratorului, este nevoie de câteva secunde mai înainte ca lanțul cu dinți să se oprească.**

Opriti întotdeauna mașina în următoarele situații:

- la fiecare schimbare a locației de muncă.

**⚠ În timpul deplasărilor, nu țineți niciodată degetul pe butonul de siguranță pentru a evita pornirile accidentale.**

## 6.7 DUPĂ UTILIZARE

1. Apăsăți butonul de blocare de pe bateria din mașină (Fig. 26.A), îndepărtați bateria din locașul său (Fig. 26.K) și reincărcăți-o (par. 7.2.2);
2. montați carterul de protecție al barei (Fig. 1.J);
3. lăsați motorul să se răcească înainte de a depozita mașina (indiferent de loc).
4. slăbiți piulița de fixare a barei sau butonul rotativ pentru a reduce tensiunea lanțului (par. 6.1.3);
5. curățați cu grijă mașina de praf și resturi și îndepărtați de pe lanț orice urmă de rumeguș sau pete de ulei (par. 7.4);
6. asigurați-vă că nu există elemente slăbite sau deteriorate. Dacă este nevoie, înlocuiți componentele deteriorate și strângeți eventualele șuruburi și buloane slăbite.

**IMPORTANT** *Îndepărtați întotdeauna bateria (par. 7.2.2) și montați protecția lamei de fiecare dată când lăsați mașina neutilizată sau nesupravegheată.*

## 7. ÎNTREȚINEREA NORMALĂ

### 7.1 GENERALITĂȚI

**⚠ Normele de siguranță care trebuie respectate sunt descrise în cap. 2. Respectați cu strictețe aceste indicații pentru a nu vă confrunta cu riscuri grave sau cu pericole.**

**⚠ Mai înainte de a efectua orice verificare, curățare sau intervenție de întreținere/reglare pe mașină:**

- **Opriti mașina și motorul;**
- **Așteptați oprirea lanțului;**
- **Îndepărtați lanțul din locașul său;**

- **Aplicați protecția barei, cu excepția cazurilor în care se intervine asupra ei sau asupra lanțului;**
- **Așteptați răcirea completă a motorului;**
- **Citiți instrucțiunile corespunzătoare;**
- **Purtați îmbrăcăminte potrivită, mănuși de lucru și ochelari de protecție.**

- Frecvențele și tipurile de intervenție sunt descrise în „Tabelul pentru întreținere”. Tabelul de mai jos are scopul de a vă ajuta să păstrați eficiența și siguranța mașinii dvs. Aici sunt indicate principalele intervenții de întreținere și intervalele de execuție pentru fiecare din ele. Efectuați acțiunea aferentă în funcție de prima scadență care are loc.
- Utilizarea pieselor de schimb și a accesoriilor neoriginale și/sau montate incorect poate avea efecte negative asupra funcționării și siguranței mașinii. Constructorul nu își asumă nicio răspundere în caz de daune, accidente sau vătămări cauzate de aceste produse.
- Piese de schimb originale sunt furnizate la atelierul de asistență și la revânzătorii autorizați.

**IMPORTANT** Toate operațiunile de întreținere și de reglare care nu sunt descrise în acest manual trebuie efectuate de vânzătorul dvs. sau la un centru specializat.

## 7.2 BATERIE

### 7.2.1 Autonomia bateriei

Autonomia bateriei este condiționată, în primul rând, de:

- a. factori de mediu, care duc la un necesar de energie mai mare:
  - tăierea copacilor și a ramurilor de dimensiuni prea mari;
- b. modul de utilizare al operatorului, care ar trebui să evite:
  - pornirile și opririle frecvente din timpul sesiunii de lucru;
  - utilizarea unei tehnici de tăiere necorespunzătoare față de activitatea de desfășurat (par. 6.5).

Pentru optimizarea autonomiei bateriei se recomandă:

- tăierea gardului când este uscat;
- utilizarea celei mai adecvate tehnici de lucru.

În cazul în care se dorește folosirea mașinii în sesiuni de lucru mai lungi față de cele susținute de bateria standard, este posibil:

- să achiziționați o baterie standard pentru a înlocui imediat bateria descărcată, fără compromiterea continuității de utilizare;

### 7.2.2 Îndepărtarea și încărcarea bateriei

1. Apăsați butonul de blocare de pe baterie (Fig. 26.A) și îndepărtați bateria (Fig. 26.K);
2. Introduceți bateria în încărcătorul de baterii și conectați încărcătorul de baterii la o priză electrică cu o tensiune corespunzătoare tensiunii indicate pe plăcuța de identificare (Fig. 27).
3. Efectuați întotdeauna încărcarea completă, urmând instrucțiunile din manualul bateriei/încărcătorului de baterie.

**OBSERVAȚIE** Bateria este prevăzută cu o protecție care îi împiedică încărcarea dacă temperatura camerei nu este cuprinsă între 4 și 40 °C.

**OBSERVAȚIE** Bateria poate fi reîncărcată oricând, chiar și parțial, fără riscul de a se deteriora.

### 7.2.3 Remontarea bateriei pe mașină

După reîncărcare:

1. Îndepărtați bateria din compartimentul său din încărcător (evitând să o țineți timp îndelungat conectată la curent după ce s-a încărcat) și deconectați încărcătorul de la rețeaua electrică (Fig. 28);
2. Introduceți bateria în compartimentul său de pe mașină (Fig. 13.K);
3. Împingeți bateria până la capăt (trebuie să auziți un clic), blocând-o astfel pe poziție și asigurând contactul electric;

## 7.3 UMLERE A REZERVORULUI DE ULEI AL LANȚULUI

**OBSERVAȚIE** Lângă capacul rezervorului de ulei al lanțului (Fig. 29.A) se observă simbolul următor:



Rezervor ulei lanț

**IMPORTANT** Folosiți numai un ulei special pentru motoferăstraie sau un ulei adeziv pentru motoferăstraie. Pentru a evita înfundarea filtrului

rezervorului și deteriorarea iremediabilă a pompei de ulei, nu utilizați uleiuri cu impurități.

Utilizarea unui ulei de calitate bună este fundamentală pentru a garanta lubrifierea corectă a componentelor de tăiere; un ulei uzat sau de calitate redusă afectează lubrifierea și reduce durata de viață a lanțului și barei.

**IMPORTANT** *Nu puneți niciodată în funcțiune lanțul fără ulei suficient, deoarece acest lucru ar putea deteriora ferăstrăului cu lanț compromițându-i siguranța.*

Verificați cantitatea de ulei din ferăstrăul cu lanț urmărind indicatorul de nivel de ulei (Fig. 29.B).

Dacă nivelul de ulei este scăzut, efectuați plinul respectând următoarele etape:

1. Deșurubați și îndepărtați capacul (Fig. 29.A) de pe rezervorul de ulei.
2. Vărsați uleiul în rezervor și monitorizați-i nivelul prin indicatorul aferent (Fig. 29.B).
3. Asigurați-vă că în timpul umplerii nu pătrund impurități în rezervorul de ulei.
4. Aplicați din nou capacul și strângeți-l.

## 7.4 CURĂȚAREA

### 7.4.1 Curățarea mașini și a motorului

La încheierea zilei de muncă, mașina trebuie să fie depozitată într-o încăpere fără praf sau mizerie.

- Pentru a reduce riscul de incendiu, păstrați mașina de tuns iarba și, în special, motorul curate, fără resturi de iarbă, frunze sau grăsime în exces.
- Curățați întotdeauna mașina după folosire utilizând o cârpă curată și umedă, îmbibată cu detergent neutru.
- Îndepărtați orice urmă de umezeală folosind o cârpă moale și uscată. Umezeala poate cauza șocuri electrice.
- Nu utilizați detergenți agresivi sau solvenți pentru curățarea părților din plastic sau a mânerelor.
- Nu spălați mașina cu jet de apă și nu udați motorul sau componentele electrice.
- Pentru a evita supraîncălzirea și daunele la motor sau la baterie, asigurați-vă că fantele de admisie a aerului de răcire sunt întotdeauna curate și neînfundate.

### 7.4.2 Ascuțirea lanțului

După fiecare utilizare, îndepărtați de pe lanț toate resturile de rumeguș sau de ulei.

Dacă lanțul este foarte murdar sau plin de rășină, demontați-l și lăsați-l câteva ore într-un vas cu detergent special. Limpeziți-l apoi cu apă curată și tratați-l cu un spray anticoroziv special și montați-l înapoi pe mașină.

## 7.5 ȘTIFT DE OPRIRE A LANȚULUI

Înainte de fiecare utilizare, verificați condițiile știftului de oprire a lanțului (Fig. 1.G) și înlocuiți-l dacă este deteriorat.

## 7.6 ORIFICII DE LUBRIFIERE ALE MAȘINII ȘI ALE BAREI

Înainte de utilizarea zilnică, îndepărtați carterul (par. 4.2), demontați bara și asigurați-vă că orificiile de lubrifiere a mașinii (Fig. 30.A) și a barei de ghidaj (Fig. 30.B) nu sunt înfundate.

## 7.7 PIULIȚELE ȘI ȘURUBURILE DE FIXARE

- Mențineți piulițele și șuruburile strânse pentru a fi siguri că mașina este întotdeauna în condiții sigure de funcționare.
- Asigurați-vă în mod regulat că mânerul sunt fixate ferm.

## 8. ÎNTREȚINEREA SPECIALĂ

### 8.1 PINION DE ANTRENARE A LANȚULUI

Adresați-vă vânzătorului pentru controlul periodic al stării pinionului și înlocuiți-l când uzura sa depășește limitele admise.

**⚠ Nu montați un lanț nou cu un pinion uzat sau invers.**

### 8.2 ÎNTREȚINEREA LANȚULUI DINȚAT

**⚠ Din motive de siguranță și eficiență, este foarte important ca dispozitivele de tăiere să fie bine ascuțite.**

**⚠ Purgați întotdeauna mânuși de protecție solide când manipulați bara și lanțul.**

Ascuțirea lanțului este necesară când:

- Rumegușul este asemănător prafului.
- Este necesară o forță mai mare pentru tăiere.
- Tăietura nu este liniară.
- Vibrațiile sunt puternice.

**⚠ Dacă lanțul nu este suficient de ascuțit, crește riscul de recul (kickback).**

**IMPORTANT** *Se recomandă ca operația de ascuțire a lanțului să se efectueze la un centru*

specializat, deoarece aici se execută cu aparate speciale, care îndepărtează doar o cantitate mică de material și garantează ascuțirea tuturor dinților.

### 8.2.1 Înlocuirea lanțului dințat

Lanțul trebuie să fie înlocuit dacă:

- lungimea dintelui se reduce la 5 mm sau la mai puțin;
- jocul zalelor pe nituri este excesiv;
- viteza de tăiere este lentă, iar ascuțirile repetate nu îmbunătățesc viteza de tăiere. Lanțul este uzat.

**IMPORTANT** După înlocuirea lanțului, este nevoie ca verificarea tensiunii să aibă loc cu o frecvență crescută, din cauza așezării lanțului.

### 8.3 ÎNTREȚINEREA BAREI DE GHIDAJ

**OBSERVAȚIE** Toate operațiunile care privesc bara de ghidaj necesită o competență specifică, precum și utilizarea unor echipamente specifice, pentru a putea fi executate ca la carte; din motive de siguranță, vă recomandăm să contactați vânzătorul.

Pentru a evita uzura asimetrică a barei, este indicat ca aceasta să fie întoarsă periodic.

Pentru a avea permanent o bară eficientă este necesar să:

1. gresați cu seringă specială (nu face parte din dotare) rulmenții pinionului de transmisie (dacă este prezent);
2. curățați canelura barei cu răzuitorul special (nu face parte din dotare) (Fig. 31.A);
3. curățați orificiile de lubrifiere (Fig. 31.B);
4. cu o pilă plată, îndepărtați bavura de pe laturi și eliminați diferențele de nivel dintre ghidaje.

#### 8.3.1 Înlocuirea barei

Bara trebuie să fie înlocuită dacă:

- adâncimea canelurii este mai mică decât înălțimea zalelor de antrenare (care nu trebuie să atingă niciodată fundul);
- peretele intern al ghidajului este uzat astfel încât lanțul se înclină lateral.

## 9. DEPOZITAREA

### 9.1 DEPOZITAREA MAȘINII

Atunci când trebuie să depozitați mașina:

1. Îndepărtați bateria din locașul său și încărcați-o.
2. Montați carterul barei;
3. Așteptați răcirea completă a motorului.
4. Efectuați curățarea (par. 7.4).
5. Asigurați-vă că nu există elemente slăbite sau deteriorate. Dacă este nevoie, înlocuiți componentele deteriorate și strângeți eventualele șuruburi și buloane slăbite sau contactați centrul de asistență autorizat.
6. Depozitați mașina:
  - într-un mediu uscat;
  - într-un loc ferit de intemperii;
  - într-un loc la care nu au acces copiii;
  - asigurați-vă că ați scos cheile sau sculele folosite pentru întreținere;
  - la o temperatură ambiantă cuprinsă între -20°C și 85°C .

### 9.2 DEPOZITAREA BATERIEI

Bateria trebuie depozitată într-un spațiu închis, fără umiditate, la o temperatură cuprinsă între:

- 0°C - 60°C timp de 1 lună
- 0°C - 45°C timp de 3 luni
- 0°C - 25°C timp de 1 an

**OBSERVAȚIE** În caz de inactivitate îndelungată, reîncărcați bateria o dată la două luni pentru a-i prelungi durata de viață.

## 10. MANEVRAREA ȘI TRANSPORTUL

De fiecare dată când este necesar să manipulați sau transportați mașina, procedați astfel:

- Opriți mașina;
- Așteptați oprirea lanțului;
- Îndepărtați bateria din locașul său și încărcați-o;
- Montați carterul barei;
- Așteptați răcirea completă a motorului;
- Purtați mănuși de protecție rezistente;
- Prindeți ferm mașina de mână și orientați bara în sens contrar sensului de deplasare.

La transportarea mașinii cu un autovehicul, trebuie procedați astfel:

- prindeți bine mașina cu funii sau cu lanțuri;
- așezați-o într-un mod în care să nu reprezinte pericol pentru nimeni.

## 11. ASISTENȚĂ ȘI REPARAȚII

Acest manual furnizează toate informațiile necesare pentru conducerea mașinii și pentru o întreținere de bază corectă, care poate fi efectuată de utilizator. Toate intervențiile de întreținere și reglaje care nu au fost descrise în acest manual se vor efectua numai de vânzătorul de la care ați achiziționat mașina sau la un centru specializat, care dispune de cunoștințele și instrumentele necesare în scopul executării corecte a operațiilor păstrând intactă siguranța originală a mașinii.

Operațiile executate în centrele neautorizate sau neadecvate sau de persoane necalificate anulează orice formă de garanție, și declină orice sarcină sau responsabilitate din partea Fabricantului.

- Doar atelierelor de service autorizate au dreptul de a efectua reparațiile și întreținerea în garanție.
- Atelierelor de service autorizate folosesc exclusiv piese de schimb originale. Piesele de schimb și accesoriile originale au fost proiectate special pentru acest tip de mașini.
- Piesele de schimb și accesoriile neoriginale nu sunt aprobate, utilizarea pieselor de schimb și a accesoriilor neoriginale duc la anularea garanției.

- Se recomandă să duceți mașina o dată pe an la un atelier autorizat pentru întreținerea, asistența și controlul dispozitivelor de siguranță.

## 12. ACOPERIREA GARANȚIEI

Garanția acoperă toate defectele materialelor și toate viciile de fabricație. Utilizatorul va trebui să urmeze cu atenție toate instrucțiunile furnizate în documentele anexate.

Garanția nu acoperă daunele cauzate de:

- Neînsușirea instrucțiunilor din documentele însoțitoare.
  - Neatenție.
  - O utilizare și montare necorespunzătoare și nepermise.
  - Utilizarea pieselor de schimb neoriginale.
  - Utilizarea de accesorii nefurnizate sau neaprobate de constructor.
- Garanția nu acoperă:
- Uzura normală a materialelor de consum, cum ar fi dispozitivele de tăiere, șuruburile de siguranță.
  - Uzura normală.

Cumpărătorul este protejat de legile din țara sa. Drepturile cumpărătorului prevăzute de legile din țara sa nu sunt în niciun fel limitate de această garanție.

## 13. TABEL DE ÎNȚREȚINERI

Intervenție	Frecvență		Paragraf
	Prima dată	Ulterior, o dată la	
<b>MAȘINA</b>			
Verificarea tuturor fixărilor	-	Înainte de fiecare folosire	7.7
Controale de siguranță/Verificarea comenzilor	-	Înainte de fiecare folosire	6.2
Verificarea știftului de oprire a lanțului	-	Înainte de fiecare folosire	7.5
Curățare generală și control	-	La sfârșitul fiecărei utilizări	7.4
Ascuțirea lanțului	-	La sfârșitul fiecărei utilizări	7.4.2
Verificarea orificiilor de lubrifiere a mașinii și a barei	-	Înainte de fiecare folosire	7.6
Verificarea pinionului de antrenare a lanțului	-	O dată pe lună	8.1 *
Întreținerea lanțului	-	-	8.2 *
Întreținerea barei	-	-	8.3
Umplerea până la nivelul ulei al lanțului	-	Înainte de fiecare folosire	7.3

\* Intervenții care trebuie să fie executate de vânzător sau la centru de asistență autorizat

## 14. IDENTIFICAREA PROBLEMELOR

PROBLEMĂ	CAUZĂ POSIBILĂ	REMEDIU
1. Acționarea manetei de comandă a acceleratorului și a butonului de blocare nu pornește mașina.	Bateria lipsește sau nu a fost introdusă corect	Asigurați-vă că bateria este bine așezată în locașul său (par. 7.2.3).
	Baterie descărcată	Verificați starea de încărcare și reîncărcați bateria (par. 7.2.2).
	Mașină deteriorată	Nu utilizați mașina, scoateți-i bateria și contactați un centru de asistență.
2. Motorul se oprește în timpul funcționării	Bateria nu a fost introdusă corect	Asigurați-vă că bateria este bine așezată în locașul său (par. 7.2.3).
	Baterie descărcată	Verificați starea de încărcare și reîncărcați bateria (par. 7.2.2).
	Mașină deteriorată	Nu utilizați mașina, scoateți-i bateria și contactați un centru de asistență.
	Se declanșează o protecție a motorului	Așteptați 15 minute pentru ca aparatul să se răcească, apoi reporniți-l
3. Cu butonul de blocare a acceleratorului și maneta de comandă a acceleratorului apăsată, lanțul nu se învârtă	Tensionare excesivă a lanțului	Retensionați lanțul (par. 6.1.3).
	Probleme la bară și la lanț	Asigurați-vă că lanțul alunecă liber și că bara nu are ghidajele deformată (par. 8.2, 8.3).
	Mașină deteriorată.	Nu utilizați mașina. Opriti imediat mașina, scoateți-i bateria și Contactați un centru de asistență.
4. Lanțul de pe partea finală a barei se supraîncălzește și emite fum.	Tensionare excesivă a lanțului	Retensionați lanțul (par. 6.1.3).
	Rezervor de ulei lubrifiant gol.	Umpleți rezervorul cu ulei lubrifiant (par. 7.3).
5. Motorul are o funcționare neregulată sau nu are putere la efort	Probleme la bară și la lanț	Asigurați-vă că lanțul se deplasează liber și că bara nu are ghidajele deformată.
6. Uleiul nu iese	Ulei de calitate slabă	După răcirea motorului, goliți rezervorul, spălați rezervorul și țevile cu lichid detergent și înlocuiți uleiul.
	Orificii de lubrifiere înfundate	Curățați orificiile de lubrifiere (par. 7.6).
7. Mașina a lovit un corp străin	Daune sau părți slăbite.	Opriti mașina (par. 6.6). Verificați eventualele defecțiuni. Verificați dacă există părți slăbite și strângeți-le. Efectuați verificările, înlocuirile sau reparațiile la un centru de service autorizat.

8. Se produc zgomote și/ sau vibrații excesive în timpul sesiunii de lucru	Părți deștrânse sau deteriorate	Opriti mașina, scoateți-i bateria și: – verificați dacă sunt defecțiuni; – verificați dacă sunt părți deștrânse și strângeți-le; – înlocuiți sau reparați părțile defecte cu părți identice.
9. Mașina emite fum în timpul funcționării	Mașină deteriorată	Nu utilizați mașina. Opriti imediat mașina, scoateți-i bateria și Contactați un centru de asistență.
10. Autonomia bateriei este slabă	Condiții dificile de funcționare cu consum de curent mai mare	Optimizați utilizarea (par. 7.2.1).
	Baterie insuficientă pentru cerințele de funcționare	Folosiți o a doua baterie sau o baterie cu capacitate mărită (par. 7.2.1).
	Degradarea capacității bateriei	Cumpărați o baterie nouă.
11. Alimentatorul nu efectuează încărcarea bateriei	Bateria nu a fost introdusă corect în încărcător	Asigurați-vă că a fost introdusă corect (par. 7.2.2).
	Condiții de mediu necorespunzătoare	Efectuați încărcarea într-un mediu cu temperatură potrivită (a se vedea manualul de instrucțiuni al bateriei/încărcătorului).
	Contacte murdare	Curățați contactele.
	Încărcătorul nu primește energie electrică	Verificați dacă ștecherul a fost conectat și dacă există tensiune la priza de curent.
	Încărcător stricat	Înlocuiți cu o piesă de schimb originală.
		Dacă problema continuă, consultați manualul bateriei/încărcătorului.

Dacă nu reușiți să rezolvați inconveniențele, chiar după executarea operațiilor de mai sus, contactați vânzătorul de la care ați achiziționat mașina.



## 15. ACCESORII LA CERERE

### 15.1 BATERII

Sunt disponibile baterii cu diverse capacități, pentru diverse cerințe de operare (Fig. 32). Lista bateriilor omologate pentru această mașină se află în tabelul „Date tehnice”.

### 15.2 ALIMENTATOR PENTRU BATERIE

Dispozitivul folosit la încărcarea bateriei (Fig. 33).

### 15.3 BARE ȘI LANȚURI

În „Tabelul pentru combinația corectă de bară și lanț” sunt enumerate toate combinațiile posibile dintre bară și lanț. În același tabel mai sunt redate și datele caracteristice ale lanțurilor și barelor omologate pentru fiecare model de mașină.

** Pentru piese de schimb, utilizați doar barele și lanțurile citate în tabel. Utilizarea combinațiilor neaprobate poate cauza vătămări corporale grave și deteriorarea mașinii.**

** Având în vedere faptul că alegerea, aplicarea și utilizarea barei și a lanțului sunt acțiuni efectuate voluntar de către utilizator, acesta își asumă implicit și răspunderea pentru daunele de orice natură care decurg din aceste acțiuni. În caz de neclarități sau de necunoaștere a specificității fiecărei bare sau lanț în parte, trebuie să vă contactați revânzătorul sau un centru de gădinarit specializat.**



## ОГЛАВЛЕНИЕ

1. ОБЩИЕ СВЕДЕНИЯ.....	1
2. ПРАВИЛА БЕЗОПАСНОСТИ.....	2
3. ОЗНАКОМЛЕНИЕ С МАШИНОЙ.....	7
3.1 Описание машины и предусмотренное применение.....	7
3.2 Знаки безопасности.....	7
3.3 Основные компоненты.....	8
3.4 Идентификационный ярлык.....	8
4. МОНТАЖ.....	9
4.1 Компоненты для монтажа.....	9
4.2 Монтаж направляющей шины и пильной цепи.....	9
5. СРЕДСТВА УПРАВЛЕНИЯ.....	10
5.1 Рычаг управления дросселем.....	10
5.2 Кнопка блокировки дросселя.....	10
5.3 Тормоз цепи.....	10
6. ЭКСПЛУАТАЦИЯ МАШИНЫ.....	10
6.1 Предварительные операции.....	10
6.2 Проверки безопасности.....	11
6.3 Запуск.....	12
6.4 Описание работы.....	12
6.5 Лесохозяйственные работы.....	12
6.6 Останов.....	13
6.7 После эксплуатации.....	14
7. ПЛАНОВОЕ ТЕХНИЧЕСКОЕ ОБСЛУЖИВАНИЕ.....	14
7.1 Общие сведения.....	14
7.2 Батарея.....	14
7.3 Заливка масла для цепи в бак.....	15
7.4 Очистка.....	15
7.5 Цеппуловитель.....	15
7.6 Смазочные отверстия машины и шины.....	16
7.7 Крепежные гайки и винты.....	16
8. ВНЕОЧЕРЕДНОЕ ТЕХНИЧЕСКОЕ ОБСЛУЖИВАНИЕ.....	16
8.1 Ведущая звездочка цепи.....	16
8.2 Техническое обслуживание пильной цепи.....	16
8.3 Техническое обслуживание направляющей шины.....	16
9. ХРАНЕНИЕ.....	16
9.1 Хранение машины.....	16
9.2 Хранение батареи.....	17
10. ПЕРЕМЕЩЕНИЕ И ТРАНСПОРТИРОВКА.....	17
11. СЕРВИСНОЕ ОБСЛУЖИВАНИЕ И РЕМОНТ.....	17
12. УСЛОВИЯ ГАРАНТИИ.....	17
13. ТАБЛИЦА ТЕХНИЧЕСКОГО ОБСЛУЖИВАНИЯ.....	18
14. ВЫЯВЛЕНИЕ НЕПОЛАДОК.....	18
15. ДОПОЛНИТЕЛЬНОЕ ОБОРУДОВАНИЕ ПО ТРЕБОВАНИЮ.....	20
15.1 Батареи.....	20
15.2 Зарядное устройство.....	20
15.3 Шины и цепи.....	20

## 1. ОБЩИЕ СВЕДЕНИЯ

### 1.1 КАК СЛЕДУЕТ ЧИТАТЬ ЭТО РУКОВОДСТВО

В тексте этого руководства отдельные параграфы, содержащие особенно важную информацию о технике безопасности или принципах работы устройства, выделены следующим образом:

**ПРИМЕЧАНИЕ** или **ВАЖНО** содержит уточнения или ссылки на другую ранее упомянутую информацию для предотвращения поломки машины или нанесения ущерба.

Знак  указывает на опасность. Несоблюдение данного предупреждения может привести к получению и нанесению травм и/или нанесению ущерба.

.....  
 \* Пункты, обрамленные серой пунктирной рамкой, содержат описание опциональных характеристик, не присущих всем моделям, представленным в данном руководстве. Проверьте, есть ли данная характеристика в вашей модели.  
 .....

Все обозначения "передний", "задний", "правый" и "левый" указываются относительно рабочего положения оператора.

### 1.2 ОБОЗНАЧЕНИЯ

#### 1.2.1 Рисунки

Рисунки в данном руководстве по эксплуатации пронумерованы 1, 2, 3 и так далее.

Компоненты, показанные на рисунках, обозначены буквами А, В, С и так далее.

Ссылка на компонент С на рисунке 2 осуществляется при помощи фразы: "См. Рис. 2.С" или просто "(Рис. 2.С)".

Изображения на рисунках являются приближенными. Реальные детали могут отличаться от изображенных.

#### 1.2.2 Названия глав

Данное руководство подразделяется на главы и пункты. Пункт под названием "2.1 Обучение" явля-

ется подпунктом главы “2. Правила безопасности”. Ссылки на главы и пункты обозначаются сокращением гл. или пункт и соответствующим номером. Пример: “гл. 2” или “пункт 2.1”.

## 2. ПРАВИЛА БЕЗОПАСНОСТИ

### 2.1 ОБЩИЕ ПРАВИЛА ТЕХНИКИ БЕЗОПАСНОСТИ ПРИ РАБОТЕ С ЭЛЕКТРООБОРУДОВАНИЕМ

**⚠ ВНИМАНИЕ** Прочтите все правила техники безопасности и все указания. Несоблюдение мер предосторожности и рекомендаций может привести к электрическим ударам, пожарам и/или нанесению серьезного ущерба.

Храните все описания мер предосторожности и указаний для использования в будущем.

Термин «электрическое оборудование», встречающийся в описании мер предосторожности, относится к Вашему устройству, работающему от батареи (без кабеля).

#### 1) Безопасность рабочей зоны

- a) Рабочая зона должна быть чистой и хорошо освещенной. На участках с плохим освещением, а также где царит беспорядок, повышается риск несчастных случаев.
- b) Не используйте электрооборудование во взрывоопасной среде, поблизости от горячих жидкостей, газа или пыли. Электрооборудование генерирует искры, которые могут привести к возгоранию пыли или паров.
- c) Во время работы электрооборудования дети и посторонние лица должны находиться далеко от него. Если вы отвleчетесь, то можете потерять контроль над оборудованием.

#### 2) Электрическая безопасность

- a) Вилки оборудования должны быть совместимыми с розеткой. Ни в коем случае не вносите каких-либо изменений в конструкцию вилки. Не используйте вилки-адаптеры с заземленным электрооборудованием. Немодифицированные вилки и совместимые розетки снизят риск поражения электрическим током.
- b) Избегайте соприкосновения тела с такими заземленными или подключенными к заземлению поверхностями, как трубы, радиаторы, кухонные плиты, холодильники. В случае соприкосновения тела с заземлением повышается риск поражения электрическим током.

- c) Не подвергайте электрооборудование воздействию дождя или влажности. Попадание воды внутрь корпуса электрооборудования повышает риск электрического удара.
- d) Обращайтесь с кабелем бережно. Не используйте кабель для перемещения электрооборудования, не тяните его за кабель, в том числе для того, чтобы извлечь вилку из розетки. Кабель должен находиться далеко от источников тепла, масла, острых углов и подвижных узлов. Поврежденные или запутанные кабели повышают риск электрического удара.
- e) Во время использования электрооборудования под открытым небом используйте удлинитель, подходящий для использования на улице. Использование кабеля, подходящего для улицы, снижает риск электрического удара.
- f) Если нельзя избежать использования электрооборудования во влажной среде, используйте розетку с устройством защитного отключения (RCD-Residual Current Device). Использование устройства защитного отключения (RCD) снижает риск электрического удара.

#### 3) Личная безопасность

- a) Будьте внимательны, следите за своими действиями и ведите себя разумно во время использования электрооборудования. Не используйте электрооборудование, если вы устали или находитесь под воздействием наркотических веществ, алкоголя или лекарств. Даже небольшая невнимательность во время использования электрооборудования может привести к серьезным травмам.
- b) Используйте защитную одежду. Всегда надевайте защитные очки. Использование такого защитного снаряжения, как пылезащитные маски, обувь с нескользящей подошвой, каски или наушники, снижает риск травм.
- c) Избегайте самопроизвольного запуска. Удостоверьтесь, что прибор выключен, прежде чем вставлять батарею, обхватывать или перемещать электрооборудование. Перемещение электрооборудования, при котором палец находится на выключателе, а также установка батареи, когда выключатель находится в положении «ON» («ВКЛ»), повышает риск несчастного случая.
- d) Перед запуском электрооборудования уберите все ключи и регулировочные инструменты. Ключ или инструмент при

соприкосновении с вращающимся узлом может вызвать травмы.

- e) **Сохраняйте равновесие. Всегда прочно опирайтесь на опорную поверхность и сохраняйте надлежащее равновесие.** Это позволит лучше контролировать электрооборудование в непредвиденных ситуациях.
  - f) **Одевайтесь надлежащим образом. Не надевайте широкую одежду и украшения. Волосы, одежда и перчатки не должны находиться поблизости от подвижных узлов.** Широкая одежда, украшения или длинные волосы могут застрять в подвижных узлах.
  - g) **При наличии устройств, которые должны быть подключены к установкам удаления и сбора пыли, удостоверьтесь, что они подключены и используются надлежащим образом.** Применение этих устройств может снизить риски, связанные с пылью.
  - h) **Не позволяйте, чтобы у вас возникло чувство ложной уверенности, которое подвигнет вас пренебрегать правилами техники безопасности, даже если вы хорошо ознакомились с работой машины.** Небрежное действие может за доли секунды привести к серьезным травмам.
- 4) **Эксплуатация и защита электрооборудования**
- a) **Не перегружайте электрооборудование. Используйте электрооборудование, предназначенное для данной работы.** Правильно выбранное электрооборудование выполнит работу лучше и безопаснее, со скоростью, для которой оно было разработано.
  - b) **Не используйте электрооборудование, если выключатель не в состоянии правильно включить или выключить его.** Электрооборудование, которое нельзя запустить при помощи выключателя, является опасным и нуждается в ремонте.
  - c) **Извлекайте аккумулятор из гнезда, прежде чем выполнить регулировку или смену приспособлений, а также прежде чем поместить электрооборудование на хранение.** Эти предварительные меры предосторожности снижают риск самопроизвольного запуска электрооборудования.
  - d) **Храните неиспользуемое электрооборудование вне досягаемости детей и не позволяйте использовать его людям, которые не ознакомились с работой оборудования и с настоящими указаниями.** При неумелом использовании электрооборудование опасно.
  - e) **Проводите техническое обслуживание электрооборудования. Проверяйте соосность расположения подвижных узлов и свободу их перемещения, а также отсутствие поломок и других обстоятельств, которые могут повлиять на работу электрооборудования. При наличии повреждений необходимо отремонтировать электрооборудование, прежде чем использовать его.** Многие несчастные случаи были вызваны недостаточным обслуживанием.
  - f) **Режущие органы должны быть заточены и чисты.** Надлежащее обслуживание режущих органов, хорошая заточка режущих кромок предотвращают их заедание и облегчают контроль над ними.
  - g) **Используйте электрооборудование и соответствующие дополнительные приспособления в соответствии с предоставленными указаниями, учитывая условия и тип выполняемой работы.** Использование электрооборудования для целей, отличных от предусмотренной, может привести к опасной ситуации.
  - h) **Поддерживайте рукоятки в сухом, чистом состоянии, без следов масла и смазки.** Скользкие рукоятки не позволяют безопасно перемещать оборудование и управлять им в непредвиденных ситуациях.
- 5) **Эксплуатация и меры предосторожности при эксплуатации оборудования с батарейным питанием**
- a) **Заряжайте батарею исключительно зарядным устройством, рекомендованным изготовителем.** Зарядное устройство, предназначенное для одного типа группы батарей, может вызвать риск пожара при использовании с другими группами батарей.
  - b) **Используйте электрооборудование только с четко указанными группами батарей.** Использование любой другой группы батарей может вызвать риск травм и пожаров.
  - c) **Когда группа батарей не используется, необходимо держать ее на расстоянии от других металлических предметов, например, скрепок, монет, ключей, гвоздей, винтов и других небольших металлических предметов, которые могут вызвать короткое замыкание клемм.** Короткое замыкание клемм батареи может вызвать ожоги и пожары.
  - d) **Если батарея в плохом состоянии, из нее может вытекать жидкость: избегайте любого контакта с ней. После случайного контакта немедленно смойте жидкость водой. Если жидкость попала в глаза, немедленно обратитесь за медицинской помощью.** Жидкость, вытекшая из батареи, может вызвать раздражение или ожог на коже.

- e) Не пользуйтесь поврежденными или модифицированными группой батарей и оборудованием. Поврежденные или модифицированные батареи могут вести себя непредсказуемо, что может привести к пожару, взрыву или риску травм.
  - f) Не подвергайте группу батарей воздействию пламени или слишком высокой температуры. Воздействие пламени или температуры выше 130°C может привести к взрыву. ПРИМЕЧАНИЕ. Температура "130 °C" соответствует температуре "265 °F".
  - g) Соблюдайте все указания по подзарядке и заряжайте батарею в условиях соблюдения диапазона температур, указанного в руководстве. Неправильное выполнение зарядки или температура зарядки, выходящая за пределы указанного интервала, могут повредить батарею и повысить риск пожара.
- 6) Техническая поддержка
- a) Ремонт электрооборудования должен выполнять квалифицированный персонал, необходимо использовать исключительно оригинальные запасные детали. Это позволяет сохранить уровень безопасности электрооборудования.
  - b) Никогда не ремонтируйте поврежденные батареи. Обслуживание батарей должно выполняться исключительно производителем или авторизованными поставщиками услуг.

## 2.2 СПЕЦИАЛЬНЫЕ ПРАВИЛА ТЕХНИКИ БЕЗОПАСНОСТИ ДЛЯ БЕНЗОПИЛ И ЭЛЕКТРОПИЛ

- d) Пользуйтесь защитными очками и защитой для органов слуха. Рекомендуется пользоваться и другими средствами для защиты головы, рук, ступней и ног. Защитная одежда снизит риск травм, вызванных летящими щепками и случайным соприкосновением с пилой.
  - e) Не включайте пилу, когда вы находитесь на дереве, на лестнице, на крыше и не имеете прочной опоры под ногами. Использование пилы в таких условиях может привести к серьезным травмам.
  - f) У ноги всегда должна быть надежная точка опоры, цепную пилу можно включать лишь стоя на прочной, безопасной и ровной поверхности. Работа на скользкой или шаткой поверхности, например, на лестнице, может привести к потере равновесия или контроля над цепной пилой.
  - g) При обрезке ветви, находящейся в натяжении, необходимо учитывать риск отскока. Когда натяжение древесных волокон снижается, спиленная ветка под эффектом отскока может ударить оператора и/или отбросить цепную пилу с последующей потерей контроля.
  - h) Проявляйте осторожность при резке кустарников и побегов маленького размера. Небольшие материалы могут попасть в пильную цепь и ударить Вас и/или выбить Вас из равновесия.
  - i) При перемещении держите выключенную цепную пилу за переднюю рукоятку, на расстоянии от тела. При переносе или хранении цепной пилы всегда используйте кожух направляющей пилы. Правильная эксплуатация цепной пилы снизит риск случайного соприкосновения с пильной цепью в движении.
  - j) Следуйте указаниям относительно смазывания, натяжения пильной цепи, замены шины и цепи. Ненатянутая или несмазанная цепь может порваться или увеличить риск отскока.
  - k) Используйте пилу исключительно для резки дерева. Не используйте цепную пилу для других нужд. Например: не используйте цепную пилу для резки металла, пластмассы, строительных и других недревесных материалов. Применение цепной пилы для других операций может быть опасным.
  - l) Прежде чем приступить к валке дерева, выявите существующие риски и способы их устранения. При валке дерева существует риск серьезных травм оператора или окружающих лиц.
  - m) Следуйте всем указаниям по удалению застрявшего материала, хранению и/или обслуживанию цепной пилы. Удостоверьтесь, что выключатель находится в положении «выключено», а батарея извлечена. Неожиданное включение цепной пилы во время удаления застрявшего материала или выполнения техниче-
- a) Не приближайтесь к пильной цепи, когда цепная пила работает. Перед запуском цепной пилы удостоверьтесь, что пильная цепь ни с чем не соприкасается. Маленькая невнимательность при работе с цепной пилой может привести к тому, что одежда или части тела застрянут в пильной цепи.
  - b) Правая рука должна всегда лежать на задней рукоятке, а левая рука на передней рукоятке. Никогда нельзя менять руки местами при удерживании пилы, поскольку в этом случае возрастет риск несчастного случая.
  - c) Держите электрооборудование только за изолированную поверхность рукояток, поскольку режущая плоскость пильной цепи может соприкасаться со скрытыми кабелями. Соприкосновение режущей плоскости пильной цепи с кабелем, находящимся под напряжением, может привести к появлению напряжения на металлических частях электрооборудования, а оператор может получить удар током.

ского обслуживания может нанести серьезные травмы.

- п) **Рекомендуется, по крайней мере, в первый раз, устанавливать бревна на козлы во время их распиловки.**
- о) **Рекомендуется выполнять заточку и техническое обслуживание пильной цепи в авторизованных сервисных центрах.**
- р) **Поддерживайте рукоятки в сухом, чистом состоянии, без следов масла или смазки.** Рукоятки, испачканные маслом или смазкой, становятся скользкими и могут привести к потере контроля.

### 2.3 ПРИЧИНЫ ОТСКОКА И МЕРЫ ПРЕДОСТОРОЖНОСТИ ДЛЯ ОПЕРАТОРА

Отскок может возникнуть, если консоль направляющей шины соприкасается с препятствием или если дерево складывается, замыкая пильную цепь **во время** распиловки.

Соприкосновение с консолью шины может в некоторых случаях вызвать отдачу, при которой шина отбрасывается вверх и назад, в направлении оператора.

Зажатие пильной цепи в верхней части направляющей шины может вызвать быстрый отскок пильной цепи к оператору.

Эти явления могут привести к потере контроля над пилой и к последующим травмам. Нельзя надеяться исключительно на предохранительные устройства пилы.

Пользователь цепной пилы должен принять меры для предотвращения риска несчастных случаев и травм во время работы. Отскок является результатом неправильного пользования инструментом и/или неправильных процедур или условий работы. Его можно избежать, приняв следующие меры предосторожности:

- а) При резке держите пилу крепко обеими руками, охватывая обе рукоятки цепной пилы большим пальцем и другими пальцами руки. Расположите свое тело и руки таким образом, чтобы Вы могли сохранять контроль над пилой в случае отскока.** Оператор может противодействовать силе отскока при условии, что были приняты надлежащие меры предосторожности. Не допускайте бесконтрольного перемещения пилы.
- б) Не протягивайте руки слишком далеко и не режьте выше уровня своего плеча.** Это позволит избежать случайных соприкосновений пилы с конечностями и поможет лучше контролировать цепную пилу в непредвиденных обстоятельствах.

**с) Используйте только направляющие шины и пильные цепи, указанные производителем.** Неподходящие шины и пильные цепи могут привести к разрыву цепи и/или к отскоку.

**д) Следуйте инструкциям производителя по заточке и техобслуживанию цепной пилы.** Снижение глубины пропила может привести к ущемлению отскоков.

#### • Методика использования цепной электрической пилы (с батарейным питанием)

Всегда соблюдайте правила безопасности и применяйте методы резки, наиболее подходящие для типа выполняемой работы в соответствии с указаниями и примерами, изложенными в руководстве по эксплуатации.

#### • Безопасное перемещение цепной электрической пилы (с батарейным питанием)

Каждый раз, когда требуется передвинуть или переехать машину, следует:

- выключить двигатель, дождаться останова цепи и отсоединить машину от электросети;
- установить кожух направляющей пилы;
- взять машину исключительно за рукоятки и направить шину в направлении, противоположном направлению движения.

При перевозке машины на автотранспорте необходимо расположить ее таким образом, чтобы она ни для кого не представляла опасности, и прочно закрепить ее.

#### • Рекомендации для начинающих

Прежде, чем впервые приступить к валке леса или обрезке ветвей, рекомендуется:

- пройти специальный курс обучения работе на оборудовании этого типа;
- внимательно ознакомиться с правилами безопасности и указаниями по эксплуатации, изложенными в настоящем руководстве;
- поупражняться на пнях, растущих из земли или прикрепленных к подставке, чтобы ознакомиться с работой машины и наиболее подходящими методами распиловки.

#### • Обращение и правильная эксплуатация электрического оборудования, работающего на батареях

- а) Прежде чем вставить батарею удостоверьтесь, что оборудование выключено. Установка батареи во включенное электрическое оборудование может привести к несчастному случаю.
- б) Для зарядки батареи используйте только зарядные устройства, рекомендованные изготовителем. Обычно зарядное устройство предназначено для батарей определенного типа; их использование с батареями непредусмотренного типа может вызвать пожар.

- c) Используйте только определенные батареи, предусмотренные для вашего оборудования. Использование батарей другого типа может привести к травмам и риску пожара.
- d) Храните неиспользуемую батарею на расстоянии от канцелярских скрепок, монет, ключей, гвоздей, винтов и других маленьких металлических предметов, которые могут вызвать короткое замыкание контактов. Короткое замыкание электрической цепи между контактами может вызвать возгорание или пожар.
- e) Батарея в плохом состоянии может протекать. Избегать контакта с жидкостью. Если она случайно на Вас попала, смойте ее водой. В случае попадания жидкости в глаза обратитесь также за медицинской помощью. Жидкость, вытекшая из батареи, может вызвать раздражение или ожог на коже.
- f) Проверьте, что аккумулятор в хорошем состоянии и не имеет повреждений. Не пользуйтесь машиной с износившимся или поврежденным аккумулятором.

## 2.4 БАТАРЕЯ / ЗАРЯДНОЕ УСТРОЙСТВО

### ВНИМАНИЕ

Нижеследующие правила безопасности дополняют предписания по технике безопасности, изложенные в инструкции зарядного устройства.

- Для зарядки батареи используйте только зарядные устройства, рекомендованные изготовителем. Неподходящее зарядное устройство может привести к электрическому удару, перегреву или утечке едкой жидкости из батареи.
- Используйте только определенные батареи, предусмотренные для вашего оборудования. Использование батарей другого типа может привести к травмам и риску пожара.
- Храните неиспользуемую батарею на расстоянии от канцелярских скрепок, монет, ключей, гвоздей, винтов и других маленьких металлических предметов, которые могут вызвать короткое замыкание контактов. Короткое замыкание электрической цепи между контактами может вызвать возгорание или пожар.
- Не используйте зарядное устройство в местах с наличием паров, воспламеняющихся веществ, а также на легковоспламеняющихся поверхностях, например, на бумаге, ткани и т.д. Во время зарядки зарядное устройство нагревается и может вызвать пожар.
- Во время транспортировки аккумуляторов следите, чтобы контакты не соприкасались между собой, и не используйте металлическую тару для их транспортировки.

## 2.5 ОХРАНА ОКРУЖАЮЩЕЙ СРЕДЫ

Забота об охране окружающей среды должна быть определяющим фактором при использовании машины.

- Старайтесь не беспокоить окружающих. Используйте машину только в разумное время (не рано утром и не поздно вечером, когда вы можете помешать окружающим).
- Во время работы в окружающую среду попадает некоторое количество масла, необходимого для смазывания цепи; по этой причине используйте только биоразлагаемые масла, предназначенные специально для такого использования. Использование минерального или моторного масла наносит серьезный ущерб окружающей среде.
- Строго соблюдайте местные нормы по утилизации упаковки, поврежденных частей или любых элементов со значительным влиянием на окружающую среду; эти отходы не должны выбрасываться в мусорные контейнеры, а должны быть отделены и переданы в специальные центры сбора отходов, занимающиеся их переработкой.
- Строго соблюдать действующие на местном уровне правила по вывозу отходов.
- После завершения срока службы машины не выбрасывайте ее с бытовым мусором, а обратитесь в центр сбора отходов в соответствии с действующим местным законодательством.



Не выбрасывайте электрооборудование вместе с бытовыми отходами. В соответствии с Европейской директивой 2012/19/ЕС относительно выведенного из эксплуатации электрического и электронного оборудования и ее применением согласно правилам страны эксплуатации, выведенное из эксплуатации электрооборудование должно отправляться на переработку в соответствии с требованиями по охране окружающей среды отдельно от других отходов. Если электрооборудование выбрасывается на свалку или закапывается в землю, вредные вещества могут проникнуть в слой подземных вод и попасть в пищевые продукты, что приведет к нанесению ущерба вашему здоровью и хорошему самочувствию. Для получения более подробной информации по переработке этого изделия обращайтесь в учреждение, ответственное за переработку отходов, или к Вашему дистрибьютору.



По завершении срока службы батарей обеспечьте их уничтожение, которое не нанесет вреда окружающей среде. Батарея содержит материал, опасный для вас и для окружающей среды. Батарею необходимо извлечь и отдельно сдать в центр переработки отходов, который принимает литий-ионные батареи.



Раздельный сбор использованных изделий и упаковочных материалов позволяет перерабатывать и повторно использовать материалы. Повторное использование вторично переработанных материалов помогает уменьшить загрязнение окружающей среды и снизить потребность в первичном сырье.

### 3. ОЗНАКОМЛЕНИЕ С МАШИНОЙ

#### ВНИМАНИЕ

**Этот инструмент может вызвать вибрационную болезнь руки, если не будут приняты необходимые меры предосторожности.**

В частности, при оценке воздействия вибрации и шума в фактических условиях эксплуатации необходимо также учитывать все этапы рабочего цикла, например, моменты, когда инструмент выключен или работает вхолостую, не выполняя своих функций.

Это способствует значительному снижению уровня воздействия в течение всего времени работы, и позволяет свести к минимуму риск воздействия вибрации и шума.

Всегда используйте хорошо заточенные долота, сверла и ножи.

Поддерживайте данный инструмент в состоянии, указанном в руководстве, и хорошо смазывайте его (когда это требуется).

При регулярном использовании инструмента рекомендуется использовать средства защиты от вибрации и шума.

Составьте график работы так, чтобы распределить использование инструментов с высоким уровнем вибрации на несколько дней.

#### 3.1 ОПИСАНИЕ МАШИНЫ И ПРЕДУСМОТРЕННОЕ ПРИМЕНЕНИЕ

Основными составными частями машины являются двигатель с питанием от батареи и направляющая шина, которая передает движение от двигателя к пильной цепи, выполняющей функцию пилы.

Оператор удерживает машину двумя руками за переднюю и заднюю рукоятки, и управляет ей, всегда находясь на безопасном расстоянии от режущего приспособления.

##### 3.1.1 Предусмотренная эксплуатация

Эта машина разработана и изготовлена для:

- подрезания и срезания кроны высокоствольных деревьев;
- подрезания кустарников, распиливания бревен или деревянных балок, диаметр которых зависит от длины направляющей шины;

- распиливания исключительно древесины;
- Машиной должен управлять только один человек.

#### 3.1.2 Неправильное использование

Любое другое использование, отличное от вышеупомянутого, может создать опасность и причинить ущерб людям и/или имуществу. Входит в понятие неправильного использования (в качестве примера, но не ограничиваясь этими случаями):

- выравнивание живой изгороди;
- работы по вырезанию;
- разделение на части поддонов, ящиков и упаковок в целом;
- разделение на части мебели и других предметов, которые могут содержать гвозди, винты или другие металлические компоненты;
- выполнение работ по разделке мяса;
- использование машины для распила недревесных материалов (пластмассовые, строительные материалы);
- использование машины в качестве рычага для подъема, перемещения или разламывания предметов;
- пользование машиной, заблокированной на неподвижных опорах;
- применение режущих приспособлений, отличных от указанных в главе "Технические характеристики". Опасность серьезных ран и травм;
- пользование машиной несколькими операторами.

**ВАЖНО** *Ненадлежащее использование машины влечет за собой утрату силы гарантии и снимает с изготовителя всю ответственность, возлагая на пользователя ответственность за издержки в случае порчи имущества, получения травм или нанесения ущерба третьим лицам.*

#### 3.1.3 Тип пользователя

Данная машина предназначена для пользователей, имеющих специальную подготовку для выполнения лесосечных работ.

### 3.2 ЗНАКИ БЕЗОПАСНОСТИ

На машине имеются различные символы (рис. . 2). Они призваны напоминать оператору о необходимости внимательной и осторожной эксплуатации.

Значение символов:



**Внимание!** Перед использованием машины прочитайте указания.





**Опасность!** Данная машина при неправильном использовании может быть опасной для Вас и для окружающих.



**Внимание!** Используйте защиту для слуха, очки и защитную каску.



**Внимание!** Надевайте защитные перчатки и обувь на нескользящей подошве!



**Опасность!** Не подвергайте воздействию дождя или влажности.



**Опасность отскока (Kickback)! В** результате отскока пила совершает резкое и неуправляемое движение к оператору. Всегда работайте в условиях безопасности. Используйте цепи, оснащенные защитными звеньями, ограничивающими отскок.



**Внимание!** Никогда не держите машину одной рукой! Крепко держите машину обеими руками, чтобы контролировать ее движение и снизить риск отскока.



**Внимание!** Информация о батарее и зарядном устройстве изложена в специальном руководстве.

**ВАЖНО** Поврежденные или нечитаемые наклейки нуждаются в замене. Закажите новые наклейки в авторизованном сервисном центре.

### 3.3 ОСНОВНЫЕ КОМПОНЕНТЫ

Машина состоит из следующих основных составных частей, которые выполняют следующие функции (Рис. 1):

- A. Двигатель:** обеспечивает движение режущего приспособления.
- B. Передняя рукоятка:** опорная рукоятка, расположенная в передней части пилы. За нее надо брать левой рукой.
- C. Задняя рукоятка:** опорная рукоятка, расположенная в задней части пилы. За нее надо брать правой рукой. Здесь расположены

основные органы управления ускорением движения.

- D. Фронтальное защитное устройство:** защитное приспособление, расположенное между передней рукояткой и пильной цепью, которое защитит руку от ран, если она соскользнет с рукоятки. Это защитное приспособление используется для включения тормоза цепи.
- E. Направляющая шина:** удерживает и направляет пильную цепь.
- F. Пильная цепь:** пильный элемент, состоящий из звеньев, оборудованных маленькими ножами, которые называют "зубцами", и боковыми соединениями, закрепленными заклепками.
- G. Цепеловитель:** это предохранительное приспособление предотвращает неконтролируемое движение пильной цепи в случае разрыва или ослабления.
- H. Зубчатый упор:** приспособление, расположенное напротив точки присоединения направляющей шины, которое действует в качестве точки опоры для дерева или ствола.
- I. Кольцо быстрого натяжения цепи:** (если предусмотрено).
- J. Кожух направляющей пилы:** кожух цепной пилы, устанавливаемый на направляющую шину, который используется при перемещении, транспортировке или хранении машины.
- K. Батарея** (если она не поставляется с машиной, см. пункт 15.1 "дополнительное оборудование по требованию"); устройство, которое обеспечивает электропитание инструмента; ее характеристики и правила эксплуатации описаны в отдельном руководстве.
- L. Зарядное устройство** (если оно не поставляется с машиной, см. пункт 15.2 "дополнительное оборудование по требованию"); это устройство, которое используется для зарядки батареи.
- M. Защита консоли:** защита от отскока
- N. Батареиный отсек:** место размещения батареи в машине.
- O. Гайка или винт для затяжки**

### 3.4 ИДЕНТИФИКАЦИОННЫЙ ЯРЛЫК

На идентификационном ярлыке указана следующая информация (Рис. 2):

1. Уровень звуковой мощности
2. Знак соответствия директиве
3. Месяц / Год изготовления
4. Тип машины
5. Напряжение питания
6. Заводской номер
7. Наименование и адрес изготовителя
8. Код изделия
9. Длина направляющей шины
10. Описание изделия

Впишите идентификационные данные машины в специальные поля на ярлыке, помещенном на обратной стороне обложки.

**ВАЖНО** Указывайте идентификационные данные, указанные на идентификационном ярлыке, каждый раз при обращении в авторизованный сервисный центр.

## 4. МОНТАЖ

**⚠** Правила безопасности приведены в гл. 2. Строго соблюдайте указания для предотвращения серьезных рисков и опасности.

В связи с потребностями складирования и транспортировки, некоторые составные части машины могут не быть установлены непосредственно на заводе, их необходимо установить после удаления упаковочного материала, согласно нижеследующим указаниям.

**⚠** Распаковка и завершение монтажа должны выполняться на твердой и ровной поверхности, где достаточно места для перемещения машины и ее упаковки, необходимо всегда пользоваться соответствующими инструментами. Перед использованием машины необходимо выполнить все указания, изложенные в разделе “МОНТАЖ”.

### 4.1 КОМПОНЕНТЫ ДЛЯ МОНТАЖА

В упаковке имеются компоненты для монтажа, приведенные в следующей таблице:

Направляющая шина с кожухом
Пильная цепь
Ключ (если он предусмотрен)
Документация

#### 4.1.1 Распаковка

1. Вскрываете упаковку осторожно и внимательно, чтобы не потерять компоненты.
2. Ознакомьтесь с документами, лежащими в коробке, в том числе, с данным руководством.
3. Извлеките из коробки все отдельные компоненты.
4. Извлеките из коробки машину.
5. Выбросьте коробку и упаковочные материалы в соответствии с местным законодательством.

### 4.2 МОНТАЖ НАПРАВЛЯЮЩЕЙ ШИНЫ И ПИЛЬНОЙ ЦЕПИ

**⚠** При обращении с шиной и цепью всегда надевайте толстые рабочие перчатки. Со-

**блюдайте особую осторожность при монтаже шины и цепи, чтобы не снизить уровень безопасности и эффективности машины; если у вас возникнут сомнения, обращайтесь в магазин.**

**⚠** Перед выполнением каких-либо операций извлеките батарею.

**⚠** Прежде, чем установить шину, удостоверьтесь, что тормоз цепи не включен (пункт 5.4).

1. С помощью прилагаемого ключа отвинтите гайку или поверните винт для затяжки (Рис. 3.А) и снимите корпус цепи (Рис. 3.В), чтобы получить доступ к ведущей звездочке и к гнезду шины.
2. Установите шину (Рис. 4.А), вставив шпильку (Рис. 4.В) в выемку (Рис. 4.С) и протолкните ее к задней части корпуса машины.
3. Удостоверьтесь, что стержень регулятора натяжения цепи (Рис. 4.Д) правильно вставлен в специальное отверстие шины; в противном случае, отверткой воздействуйте на винт регулятора натяжения цепи (Рис. 4.Е), до тех пор, пока стержень полностью не войдет в отверстие. (если предусмотрено).
4. Наклоните машину, чтобы облегчить обертывание цепи вокруг ведущей звездочки (Рис. 5).
5. Оберните цепь (Рис. 6.А) вокруг ведущей звездочки (Рис. 6.В) и вдоль направляющих шины (Рис. 6.С), соблюдая направление вращения.



Направление вращения цепи

6. Если на консоли шины имеется ведомая звездочка, следите, чтобы звенья цепи правильно вставлялись в углубления звездочки (Рис. 7).
7. Вновь установите корпус (Рис. 8.А), не затягивая гайку или винт до конца (Рис. 8.В).
8. Воздействуйте на винт регулятора натяжения цепи или на кольцо (Рис. 9.А) для получения требуемого натяжения цепи (Рис.10) (пункт 6.1.3).
9. Удерживая шину в приподнятом положении, затяните до упора гайку корпуса при помощи прилагаемого ключа или затяните винт (Рис.11.А).

## 5. СРЕДСТВА УПРАВЛЕНИЯ

### 5.1 РЫЧАГ УПРАВЛЕНИЯ ДРОССЕЛЕМ

Позволяет включить цепь.

Включить рычаг управления дросселем (Рис. 12.А) можно только после нажатия кнопки блокировки дросселя (Рис. 12.В).

Режущее приспособление выключается автоматически после отпускания рычага управления дросселем.

## 5.2 КНОПКА БЛОКИРОВКИ ДРОССЕЛЯ

Кнопка блокировки дросселя (Рис. 12.В) позволяет включать рычаг управления дросселем (Рис. 12.А).

## 5.3 ТОРМОЗ ЦЕПИ

Это предохранительная тормозная система, которая блокирует вращение цепи в случае отскоков (отдачи) во время работы. Отскок бывает вызван аномальным контактом с консолью шины, в результате чего шина резко подсккивает вверх и рука ударяется о фронтальное защитное устройство (Рис. 1.Д).

Для того чтобы выключить тормоз цепи, необходимо вручную его разблокировать.



Тормоз цепи включен. Для этого необходимо установить фронтальное защитное устройство в переднее положение.



Тормоз цепи выключен. Для этого необходимо полностью оттянуть назад, к корпусу машины, фронтальное защитное устройство, чтобы был слышен щелчок.

**⚠ Не используйте машину, если тормоз цепи работает неисправно, и обратитесь к Вашему дистрибьютору для проведения необходимых проверок.**

## 6. ЭКСПЛУАТАЦИЯ МАШИНЫ

**⚠ Правила безопасности приведены в гл. 2. Строго соблюдайте указания для предотвращения серьезных рисков и опасности.**

**ВАЖНО** Инструкции по двигателю и батарее (если она предусмотрена) изложены в соответствующих руководствах.

### 6.1 ПРЕДВАРИТЕЛЬНЫЕ ОПЕРАЦИИ

Перед началом работы необходимо выполнить несколько проверок и операций, чтобы обеспечить эффективную работу в условиях максимальной безопасности.

#### 6.1.1 Проверка состояния батареи

Приобретите батарею с емкостью, наиболее подходящей для рабочих потребностей, и полностью

зарядите ее, соблюдая указания, изложенные в руководстве батареи.

Перечень батарей, омологированных для данной машины, приведен в таблице "Технические характеристики".

- Всякий раз перед использованием:
  - проверяйте состояние заряда батареи, следуя указаниям, изложенным в руководстве батареи.

#### 6.1.2 Заправка маслом для смазки цепи

Прежде чем пользоваться машиной, заправьте ее маслом для смазки цепи. Порядок выполнения и меры предосторожности при заправке маслом изложены в пункте 7.3.

#### 6.1.3 Проверка натяжения цепи

**⚠ Все операции выполняются при выключенном двигателе.**

**⚠ Всегда надевайте плотные рабочие перчатки.**

Проверить натяжение цепи.

Натяжение является правильным когда, при захвате цепи на середине шины, звенья не выходят из направляющей (Рис. 10).

Для того чтобы отрегулировать натяжение цепи:

1. ослабьте гайку корпуса при помощи прилагаемого ключа или винта (Рис. 3.А);
2. Воздействуйте на винт регулятора натяжения цепи или на кольцо (Рис. 9.А) до получения требуемого натяжения цепи;



3. Удерживая шину в приподнятом положении, затяните до упора гайку корпуса при помощи прилагаемого ключа или затяните винт (Рис. 11.А).

**⚠ Не работайте с ослабленной цепью, чтобы это не привело к опасной ситуации, если цепь выйдет из направляющих шины.**

**ВАЖНО** В первое время (или после замены цепи) необходимо проводить проверки чаще обычного из-за необходимости подгонки натяжения цепи.

## 6.2 ПРОВЕРКИ БЕЗОПАСНОСТИ

Выполните следующие проверки безопасности и удостоверьтесь, что результаты проверок соответствуют данным, приведенным в таблице.

**⚠** *Прежде чем приступить к работе, всегда проверяйте безопасность машины.*

**⚠** *Ежедневно выполняйте проверку машины перед применением, после падения или других ударов, чтобы выявить повреждения или серьезный ущерб.*

### 6.2.1 Общая проверка безопасности

Предмет	Результат
Рукоятки и защитные устройства	В сухом, чистом состоянии, без следов масла или смазки, они должны быть установлены правильно и прочно прикреплены к машине.
Винты на машине и на ноже.	Прочно затянуты (не ослаблены).
Каналы прохода воздуха для охлаждения	Не засорены.
Направляющая шина	Монтаж выполнен правильно.
Цепь	Заточена, не повреждена и не изношена, правильно установлена и натянута.
Защитные приспособления	В целостности, без повреждений.
Батарея	Нет повреждений оболочки, нет утечек жидкости.
Машина	Без следов повреждения и износа.
Рычаг управления дросселем, предохранительная кнопка	Они должны двигаться беспрепятственно, без приложения усилий.
Пробное включение	Аномальная вибрация отсутствует. Аномальные звуки отсутствуют

### 6.2.2 Проверка работы машины

Действие	Результат
Вставьте батарею в соответствующий отсек (пункт 7.2.3) и нажмите на рычаг управления дросселем (Рис. 12.A) (не нажимая на кнопку блокировки (Рис. 12.B)).	Рычаг управления дросселем остается заблокированным.
Нажмите кнопку блокировки дросселя (Рис. 12.B) и рычаг управления дросселем (Рис. 12.A).	Рычаги должны двигаться беспрепятственно, без приложения усилий. Цепь движется.
Отпустите рычаг управления дросселем (Рис. 12.A) или нажмите на кнопку блокировки (Рис. 12.B).	Рычаг должен автоматически и быстро вернуться в нейтральное положение. Цепь должна остановиться.
<b>ПРОВЕРКА ТОРМОЗА ЦЕПИ</b> 1. Запустите машину (пункт 6.3). 2. Крепко возьмитесь за рукоятки обеими руками. 3. Воздействуя на рычаг управления дросселем, чтобы поддерживать цепь в движении, протолкните вперед фронтальное защитное устройство тыльной стороной левой руки (пункт 5.3).	3. Цепь должна немедленно остановиться. После остановки цепи отпустите рычаг управления дросселем и выключите тормоз цепи (пункт 5.3).

**⚠** *Если результат любой проверки отличается от приведенного в таблице, пользоваться машиной нельзя! Обращайтесь в сервисный центр для выполнения проверок и ремонта.*

### 6.3 ЗАПУСК

1. Снимите кожух направляющей пилы (рис. 1.J).
2. Убедитесь, что шина и цепь не касаются земли или других предметов.
3. Правильно вставьте батарею в соответствующий отсек (Рис. 13.K) (пункт 7.2.3).
4. Выключить тормоз цепи (пункт 5.3).
5. Нажмите кнопку блокировки дросселя (Рис. 12.B) и рычаг управления дросселем (Рис. 12.A).

## 6.4 ОПИСАНИЕ РАБОТЫ

Прежде, чем впервые приступить к валке леса или обрезке ветвей, рекомендуется:

- пройти специальный курс обучения работе на оборудовании этого типа;
- внимательно ознакомиться с правилами безопасности и указаниями по эксплуатации, изложенными в настоящем руководстве;
- поупражняться на пнях, растущих из земли или прикрепленных к подставке, чтобы ознакомиться с работой машины и наиболее подходящими методами распиловки.

Для правильной эксплуатации машины выполните следующие действия:

- Всегда выключайте тормоз цепи перед включением дросселя.
- Всегда прочно удерживайте машину двумя руками, левая рука должна находиться на передней рукоятке, а правая рука на задней рукоятке, даже если оператор левша.

 **При блокировке цепи во время работы незамедлительно остановите машину.**

**ПРИМЕЧАНИЕ** Во время работы батарея защищена от полной разрядки устройством защиты, которое выключает машину и блокирует ее работу.

**ПРИМЕЧАНИЕ** Если пила выключается во время работы, подождите 15 мин, чтобы машина остыла, а затем снова включите ее.

### 6.4.1 Проверки, выполняемые во время работы

#### 6.4.1.a Проверка натяжения цепи

Во время работы цепь постепенно растягивается, поэтому требуется часто проверять ее натяжение (пункт 6.1.3).

#### 6.4.1.b Проверка подачи масла

**ВАЖНО** Не используйте машину без смазки!

 **Проверяя подачу масла, убедитесь, что шина и цепь правильно установлены.**

Запустите двигатель (пункт 6.3), удерживайте его на средних оборотах и проверьте, распределяется ли масло по цепи так, как показано на рисунке (Рис. 14).

## 6.5 ЛЕСОХОЗЯЙСТВЕННЫЕ РАБОТЫ

### 6.5.1 Обрезка ветвей дерева

 **Удостоверьтесь, что участок, на который будут падать ветви, свободен.**

1. Расположитесь с противоположной стороны относительно срезаемой ветви.
2. Начинайте с нижних ветвей, переходя к тем, которые расположены выше.
3. Выполните первый надрез снизу вверх (Рис. 15.A). Завершите обрезку ветки, выплыв надрез сверху вниз, как показано на (Рис. 15.B).

### 6.5.2 Валка дерева

**ВАЖНО** Если двое или более людей одновременно выполняют распиловку и валку, эти действия должны выполняться на разных участках, расстояние между которыми должно быть равно, по меньшей мере, высоте спиленного дерева, умноженной на 2,5. Не валите деревья, валка которых может подвергнуть риску людей, задеть линию электропередачи или причинить материальный ущерб. Если дерево задело линию электропередачи, необходимо незамедлительно сообщить об этом в энергетическую компанию.

Перед началом валки:

- необходимо принять во внимание естественный наклон дерева, расположение крупных ветвей и направление ветра, чтобы предусмотреть траекторию падения дерева;
- удалить с дерева грязь, камни, фрагменты коры, гвозди, металлические элементы и провода;
- освободить пространство вокруг дерева и найти хорошую опору для ног;
- обеспечить надлежащие пути для укрытия, на которых нет препятствий; они должны располагаться под углом приблизительно 45° в направлении, противоположном направлению падения дерева (Рис. 16) и должны позволять оператору удалиться на безопасный участок, расположенный на расстоянии, приблизительно в 2,5 раза превышающем высоту сваливаемого дерева;
- Находитесь выше участка, по которому дерево, возможно, покатится или куда оно упадет после валки.

#### • Разрез у основания

1. Расположитесь справа от дерева, за пилой.
2. Выполните горизонтальный разрез, покрывающий 1/3 диаметра дерева, перпендикулярный направлению падения (Рис. 17.A).

#### • Задняя метка валки

1. Выполните заднюю метку валки, по меньшей мере, на 5 см выше горизонтального разреза (Рис. 18.В).
2. Выполните заднюю метку валки, оставив достаточно древесины для «шарнира» (Рис. 18.С). «Шарнир» предотвращает скручивание дерева и его падение в неправильном направлении. Не прорезайте «шарнир» насквозь.
3. Не вынимая шины, постепенно сокращайте толщину «шарнира» до тех пор, пока дерево не упадет.
4. Если существует риск, что дерево упадет в неправильном направлении или же отклонится назад и погнет пильную цепь, приостановите пиление до выполнения задней метки валки и вставьте деревянные, пластмассовые или алюминиевые клинья (Рис. 19.Д), чтобы раскрыть разрез. Бейте кувалдой по клиньям, чтобы дерево упало согласно требуемой траектории.
5. Когда дерево начинает падать, надо извлечь машину из разреза, выключить ее (пункт 6.6), уложить ее на землю и покинуть участок по пути для укрытия. Надо быть очень осторожными, поскольку сверху могут падать ветви, кроме того, вы можете споткнуться.

#### 6.5.3 Обрезка ветвей после валки

Ниже описан порядок обрезки ветвей после валки.

**⚠ Уделите внимание точкам опоры ветви на земле, возможности присутствия напряжения, направлению, которое может принять ветка при распиловке и возможной неустойчивости дерева после обрезки ветви.**

Необходимо оставить нижние, более крупные ветви, на которые опирается лежащий на земле ствол. Отсеките маленькие ветви одним движением (Рис. 20.А).

Ветви, находящиеся в натяжении, лучше срезать снизу вверх, чтобы не погнуть цепную пилу (Рис. 20.В).

#### 6.5.4 Распиловка ствола

«Распилить» ствол означает разрезать его по всей его длине.

Важно удостовериться, что Вы стоите на неподвижной опоре и что Ваш вес равномерно распределен на обе ноги. Если возможно, рекомендуется приподнять ствол, чтобы он опирался на ветви, бревна или чурки.

Благодаря использованию зубчатого упора, распиловка ствола выполняется более удобно (Рис. 1.Н):

1. установите зубчатый упор на ствол и с его помощью дайте машине совершить дугообразное движение, в результате которого шина войдет в дерево (Рис. 21);
2. повторите это действие несколько раз, если необходимо, меняя точку опоры зубчатого упора.

#### • Ствол, лежащий на земле

Если ствол опирается на точки опоры по всей длине, его разделка начинается в верхней части (верхняя распиловка) (Рис. 22.А).

- Разрезать приблизительно до половины диаметра, затем повернуть ствол и завершить распиловку с противоположной стороны.

#### • Ствол, опирающийся на один конец

Когда ствол опирается только на один конец:

- выполните разрез, охватывающий 1/3 диаметра в нижней части (нижняя распиловка) (Рис. 23.А);
- затем надо выполнить завершающий разрез, выполнив верхнюю распиловку, которая должна соединиться с первым разрезом (Рис. 23.В).

#### • Ствол, опирающийся на оба конца

Когда ствол опирается на оба конца:

- выполните разрез, охватывающий 1/3 диаметра в верхней части (верхняя распиловка) (Рис. 24.А);
- затем надо выполнить завершающий разрез, сделав снизу разрез, охватывающий 2/3 диаметра, который должен соединиться с первым разрезом (Рис. 24.В).

#### • Ствол под уклоном

При распиловке ствола под уклоном необходимо всегда находиться выше него (Рис. 25).

Во время операции, при завершении разреза, чтобы не потерять контроль, необходимо уменьшить давление резки, не выпуская рукоятку машины. Необходимо избегать контакта машины с землей.

#### 6.6 ОСТАНОВ

Для останова машины:

1. Отпустите рычаг управления дросселем (Рис. 12.А).

**⚠ После отпущения рычага управления дросселем пильная цепь остановится через несколько секунд.**

Всегда выключайте машину:

- во время перемещения от одной рабочей зоны к другой.

**⚠** Во время перемещения никогда не держите палец на предохранительной кнопке во избежание случайного запуска.

## 6.7 ПОСЛЕ ЭКСПЛУАТАЦИИ

1. Нажмите на кнопку блокировки батареи на машине (Рис. 26.А), извлеките батарею из соответствующего отсека (Рис. 26.К) и зарядите ее (пункт 7.2.2);
2. установите кожух направляющей пилы (Рис. 1.Ј);
3. дайте остыть двигателю перед перемещением машины в какое-либо помещение;
4. ослабьте гайку крепления шины или винт, чтобы уменьшить натяжение цепи (пункт 6.1.3);
5. тщательно очистите машину от пыли и рабочих отходов, и очистите цепь от следов опилок и отложений масла (пункт 7.4);
6. проверьте, что нет ослабленных или поврежденных компонентов. Если необходимо, замените поврежденные компоненты и затяните ослабленные винты и болты.

**ВАЖНО** Всегда извлекайте батарею (пункт 7.2.2) и устанавливайте защиту ножа каждый раз, когда вы не используете машину или оставляете ее без присмотра.

## 7. ПЛАНОВОЕ ТЕХНИЧЕСКОЕ ОБСЛУЖИВАНИЕ

### 7.1 ОБЩИЕ СВЕДЕНИЯ

**⚠** Правила безопасности приведены в гл. 2. Строго соблюдайте указания для предотвращения серьезных рисков и опасности.

**⚠** Перед любой проверкой, очисткой, техническим обслуживанием/регулирующей машины:

- Остановите машину и выключите двигатель;
- Дождитесь остывания цепи;
- Извлеките батарею из соответствующего отсека;
- Установите кожух направляющей пилы, за исключением обслуживания непосредственно шины или цепи;
- Подождите, пока двигатель остынет;
- Прочитайте соответствующее руководство;
- Наденьте подходящую одежду, рабочие перчатки и защитные очки;

- Периодичность и описание операций технического обслуживания приведены в "Таблице технического обслуживания". Целью этой таблицы является помочь вам поддерживать эф-

фективность и безопасность вашей машины. В ней указаны основные операции технического обслуживания машины и периодичность, предусмотренная для каждой из них. Выполняйте указанные действия по истечении первого из указанных сроков.

- Использование неоригинальных и/или неправильно установленных запасных частей и дополнительного оборудования может отрицательно сказаться на работе и безопасности машины. Изготовитель не несет ответственности за ущерб, несчастные случаи или травмы, вызванные данными изделиями.
- Оригинальные запчасти можно приобрести в сервисном центре или у авторизованных дистрибьюторов.

**ВАЖНО** Все операции по техническому обслуживанию и регулировке, не описанные в данном руководстве, должны быть выполнены через вашего дистрибьютора или в специализированном сервисном центре.

### 7.2 БАТАРЕЯ

#### 7.2.1 Автономность батареи

На автономность батареи влияют следующие основные факторы:

- a. условия эксплуатации, которые обуславливают увеличенное потребление энергии:
  - валка деревьев и обрезка ветвей слишком большого диаметра.
- b. действия оператора, которых следует избегать:
  - частое включение и выключение во время работы;
  - применение техники резки, которая не подходит для целей конкретной работы (пункт 6.5).

Для того чтобы оптимизировать автономность батареи, рекомендуется:

- распиливать сухую древесину;
- использовать технику резки, которая подходит для целей конкретной работы.

Если требуется использовать машину более продолжительное время, чем того позволяет стандартная батарея, то существуют следующие возможности:

- приобрести вторую стандартную батарею, чтобы сразу заменить разряженную батарею, не прерывая работы;

#### 7.2.2 Извлечение и зарядка батареи

1. Нажмите кнопку блокировки батареи (Рис. 26.А) и извлеките батарею (Рис. 26.К).

- Вставьте батарею в зарядное устройство и подсоедините зарядное устройство к розетке, напряжение которой соответствует указанному на табличке (Рис. 27).
- Выполните полную зарядку, следуя указаниям, изложенным в руководстве батареей/зарядного устройства.

**ПРИМЕЧАНИЕ** Батарея оборудована защитой, которая препятствует зарядке, если температура в помещении не находится в пределах от 4 до 40°C.

**ПРИМЕЧАНИЕ** Можно заряжать батарею в любое время, в том числе частично, без риска повреждения.

### 7.2.3 Повторная установка батареи в машину

После завершения зарядки:

- Извлеките батарею из специального отсека в зарядном устройстве (избегайте ее долгого нахождения в режиме зарядки, когда она уже заряжена) и отключите зарядное устройство от электросети (Рис. 28);
- Вставьте батарею в соответствующий отсек на машине (Рис. 13.К);
- до конца и протолкните ее до щелчка, чтобы заблокировать ее в нужном положении и обеспечить электрический контакт.

### 7.3 ЗАЛИВКА МАСЛА ДЛЯ ЦЕПИ В БАК

**ПРИМЕЧАНИЕ** Рядом с пробкой бака масла для смазки цепи (Рис. 29.А) имеется следующий символ:



Бак масла для смазки цепи

**ВАЖНО** Используйте исключительно специальное масло для пил или адгезионную смазку для пил. Не используйте масло, содержащее примеси, чтобы не засорить фильтр бака и не нанести масляному насосу необратимые повреждения.

Важно использовать масло высокого качества, чтобы хорошо смазать детали пильного аппарата; бывшее в использовании масло или масло плохого качества снижают эффективность смазки и сокращают срок службы цепи и шины.

**ВАЖНО** Никогда не включайте цепь, если она недостаточно смазана, поскольку это может повредить пилу и снизить уровень ее безопасности. Проверьте уровень масла в баке пилы через индикатор уровня масла (Рис. 29.В).

Если уровень масла низкий, долейте масло в следующем порядке:

- Отвинтите и снимите пробку (Рис. 29.А) масляного бака.
- Залейте масло в бак и следите за его уровнем при помощи специального индикатора (Рис. 29.В).
- Проверьте, что во время заправки в масляный бак не попадает посторонний материал.
- Вновь установите пробку на масляный бак и завинтите ее.

## 7.4 ОЧИСТКА

### 7.4.1 Очистка машины и двигателя

Всякий раз после работы тщательно очищайте машину от пыли и рабочих отходов.

- Чтобы снизить риск пожара, очищайте машину, и в частности двигатель, от остатков листьев, веток и излишков смазки.
- Всегда очищайте машину после использования, протерев ее чистой влажной тряпкой, смоченной нейтральным чистящим средством.
- Удалите всю оставшуюся влагу мягкой и сухой тряпкой. Влажность может вызвать риск поражения электрическим током.
- Не используйте агрессивные чистящие средства или растворители для очистки пластмассовых частей и рукояток.
- Не используйте струи воды и избегайте попадания воды на двигатель и электрические узлы.
- Во избежание перегрева и повреждения двигателя или батареи всегда проверяйте, что воздухозаборные решетки для охлаждения чистые и на них нет отходов.

### 7.4.2 Очистка цепи

Каждый раз после использования очищайте цепь от следов опилок и отложений масла.

Если грязь устойчивая или она превратилась в смолу, снимите цепь и на несколько часов погружите ее в емкость со специальным чистящим средством. Затем сполосните ее чистой водой и нанесите спреем подходящий антикоррозийный состав, а затем вновь установите ее на машину.

### 7.5 ЦЕПЕУЛОВИТЕЛЬ

Каждый раз перед использованием проверяйте состояние цепеуловителя (Рис. 1.Г) и ремонтируйте его, если он поврежден.



## 7.6 СМАЗОЧНЫЕ ОТВЕРСТИЯ МАШИНЫ И ШИНЫ

Каждый день перед использованием снимайте корпус сцепления (пункт 4.2), демонтируйте шину и проверяйте, что смазочные отверстия машины (Рис. 30.А) и направляющей шины (Рис. 30.В) не засорены.

## 7.7 КРЕПЕЖНЫЕ ГАЙКИ И ВИНТЫ

- Следите за тем, чтобы гайки и винты были затянуты, для уверенности в том, что машина всегда безопасна при работе.
- Периодически проверяйте прочность закрепления рукояток.

## 8. ВНЕОЧЕРЕДНОЕ ТЕХНИЧЕСКОЕ ОБСЛУЖИВАНИЕ

### 8.1 ВЕДУЩАЯ ЗВЕЗДОЧКА ЦЕПИ

Периодически проверяйте состояние звездочки цепи, обратившись для этого к официальному дистрибьютору, и замените ее, когда износ превысит допустимые пределы.

**⚠ Не устанавливайте новую цепь с изношенной звездочкой или наоборот.**

### 8.2 ТЕХНИЧЕСКОЕ ОБСЛУЖИВАНИЕ ПИЛЬНОЙ ЦЕПИ

**⚠ Из соображений безопасности и эффективности работы очень важно, чтобы режущие приспособления были хорошо заточены.**

**⚠ При обращении с шиной и цепью всегда надевайте толстые рабочие перчатки.**

Необходимо выполнять заточку цепи, когда:

- Вид опилок напоминает пыль.
- Для пиления требуется приложить большую силу.
- Пиление не прямое.
- Увеличивается вибрация.

**⚠ Если цепь недостаточно заточена, повышается риск отскока (kickback).**

**ВАЖНО** Рекомендуется выполнять заточку в специализированном сервисном центре, тогда она будет выполнена на специальном оборудовании, обеспечивающем минимальный срез материала и равномерную заточку всех режущих кромок.

#### 8.2.1 Замена пильной цепи

Необходимо заменить цепь, когда:

- длина режущей кромки снижается до 5 мм или менее;
- зазор звеньев на заклепках слишком велик;
- скорость пиления медленная, и многократное выполнение заточки не повышает скорость пиления. Цепь изношена.

**ВАЖНО** После замены цепи необходимо проводить проверки ее натяжения чаще обычного из-за необходимости подгонки натяжения цепи.

### 8.3 ТЕХНИЧЕСКОЕ ОБСЛУЖИВАНИЕ НАПРАВЛЯЮЩЕЙ ШИНЫ

**ПРИМЕЧАНИЕ** Для правильного выполнения обслуживания направляющей шины требуются особая компетенция и специальный инструмент; из соображений безопасности предпочтительно выполнять обслуживание через официального дистрибьютора.

Во избежание асимметричного износа шины необходимо периодически переворачивать ее.

Для поддержания эффективной работы шины необходимо:

1. смазывать специальным шприцем (который не входит в комплектацию) подшипники ведомой звездочки (если она имеется);
2. очищать выемку шины специальным скребком (он не входит в комплектацию) (Рис. 31.А);
3. очищать смазочные отверстия (Рис. 31.В);
4. плоским напильником удалите заусенцы с боков и устраните возможное несоответствие уровней между направляющими.

#### 8.3.1 Замена шины

Необходимо заменить шину, когда:

- глубина выемки становится меньше высоты звеньев (которые никогда не должны касаться дна);
- внутренняя стенка направляющей изношена до такой степени, что цепь наклоняется вбок.

## 9. ХРАНЕНИЕ

### 9.1 ХРАНЕНИЕ МАШИНЫ

Прежде чем убрать машину на хранение:

1. Извлеките батарею из соответствующего отсека и зарядите ее.
2. Установите кожух направляющей пилы;
3. Подождите, пока двигатель остынет.
4. Проведите очистку (пункт 7.4).
5. Проверьте, что нет ослабленных или поврежденных компонентов. Если необходимо, за-

мените поврежденные компоненты, а также затяните ослабленные винты и болты или обратитесь в авторизованный сервисный центр.

#### 6. Храните машину:

- в сухом помещении;
- защищенном от погодного воздействия;
- вне досягаемости детей;
- удостоверьтесь, что вы убрали ключи и инструмент, использовавшиеся для обслуживания;
- при температуре окружающего воздуха от -20°C до 85°C.

## 9.2 ХРАНЕНИЕ БАТАРЕИ

Следует хранить батарею в закрытом и сухом помещении с температурой воздуха:

- 0°C - 60°C в течение 1 месяца
- 0°C - 45°C в течение 3 месяцев
- 0°C - 25°C в течение 1 года

**ПРИМЕЧАНИЕ** В случае длительного простоя заряжайте батарею раз в два месяца, чтобы продлить срок ее службы.

## 10. ПЕРЕМЕЩЕНИЕ И ТРАНСПОРТИРОВКА

Каждый раз, когда требуется передвинуть, поднять, перевезти или наклонить машину, следует:

- Остановите машину;
- Дождитесь останова цепи;
- Извлеките батарею из соответствующего гнезда и зарядите ее;
- Установите кожух направляющей пилы;
- Подождите, пока двигатель остынет;
- Наденьте плотные рабочие перчатки;
- Возьмите машину исключительно за рукоятки и направьте шину в направлении, противоположном направлению движения.

При перевозке машины на автотранспорте необходимо:

- закрепить машину при помощи соответствующих тросов или цепей.
- расположить ее таким образом, чтобы она ни для кого не представляла опасности.

## 11. СЕРВИСНОЕ ОБСЛУЖИВАНИЕ И РЕМОНТ

В этом руководстве изложены все указания, необходимые для управления машиной и для правильного выполнения основных операций технического обслуживания, которое должен выполнять пользователь. Для выполнения всех действий по регулировке и обслуживанию, не описанных в этом руководстве, обращайтесь к Вашему дистрибьютору или в специализированный сервисный центр, располагающий подготовленным персоналом и оборудованием, необходимыми для правильного выполнения работы, поддержания уровня безо-

пасности и восстановления первоначального состояния машины.

Операции, выполненные в неподходящих для этого структурах или неквалифицированными людьми, приводят к аннулированию всех видов гарантии и снимают с изготовителя всю ответственность и обязательства.

- Только авторизованные сервисные центры могут выполнять гарантийный ремонт и обслуживание.
- Авторизованные сервисные центры используют только оригинальные запасные части. Оригинальные запасные части и дополнительное оборудование были специально разработаны для машин данного типа.
- Использование неоригинальных запасных частей и дополнительного оборудования не утверждено Изготовителем и приводит к утрате действия гарантии.
- Рекомендуется раз в год отвозить машину в авторизованный сервисный центр для обслуживания, ухода и проверки исправности предохранительных устройств.

## 12. УСЛОВИЯ ГАРАНТИИ

Гарантия покрывает все дефекты материалов и изготовления. Пользователь должен будет скрупулезно следовать всем указаниям, изложенным в приложенной документации.

Гарантия не покрывает ущерб, вызванный:

- Недостаточным ознакомлением с сопроводительной документацией.
- Невнимательностью.
- Неправильными или неразрешенными эксплуатацией и монтажом.
- Использованием неоригинальных запчастей.
- Использованием дополнительных приспособлений, не поставленных или не утвержденных Изготовителем.

Гарантия также не распространяется на:

- Естественный износ таких расходных материалов, как режущие приспособления, предохранительные болты.
- Естественный износ.

Права покупателя защищает законодательство его страны. Настоящая гарантия никак не ограничивает прав покупателя, предусмотренных законами его страны.

### 13. ТАБЛИЦА ТЕХНИЧЕСКОГО ОБСЛУЖИВАНИЯ

Операция	Периодичность		Пункт
	Первый раз	Далее каждые	
<b>МАШИНА</b>			
Проверка всех креплений	-	Каждый раз перед использованием	7.7
Проверка безопасности / Проверка органов управления	-	Каждый раз перед использованием	6.2
Проверка состояния цепиловителя	-	Каждый раз перед использованием	7.5
Общая очистка и проверка	-	Каждый раз после использования	7.4
Очистка цепи	-	Каждый раз после использования	7.4.2
Проверка смазочных отверстий машины и шины	-	Каждый раз перед использованием	7.6
Проверка ведущей звездочки цепи	-	1 раз в месяц	8.1 *
Техническое обслуживание цепи	-	-	8.2 *
Техническое обслуживание шины	-	-	8.3
Заливка масла для цепи	-	Каждый раз перед использованием	7.3

\* Операции, которые должны выполняться через вашего дистрибьютора или в авторизованном сервисном центре

### 14. ВЫЯВЛЕНИЕ НЕПОЛАДОК

НЕПОЛАДКА	ВОЗМОЖНАЯ ПРИЧИНА	УСТРАНЕНИЕ
1. После нажатия рычага управления дросселем и кнопки блокировки машина не запускается.	Батарея отсутствует или установлена неправильно	Убедитесь, что батарея установлена правильно (пункт 7.2.3).
	Батарея разряжена	Проверить состояние зарядки и зарядить батарею (пункт 7.2.2).
	Машина повреждена	Не используйте машину, извлеките батарею и обратитесь в сервисный центр.
2. Двигатель выключается во время работы	Батарея установлена неправильно	Убедитесь, что батарея установлена правильно (пункт 7.2.3).
	Батарея разряжена	Проверить состояние зарядки и зарядить батарею (пункт 7.2.2).
	Машина повреждена	Не используйте машину, извлеките батарею и обратитесь в сервисный центр.
	Сработала термозащита двигателя	подождите 15 мин, чтобы машина остыла, а затем снова включите ее

3. При включенных кнопке блокировки дросселя и рычаге управления дросселем цепь не вращается	Чрезмерное натяжение цепи	Натяните цепь (пункт 6.1.3).
	Неисправности в шине и цепи	Проверить, что цепь движется свободно и направляющие шины не деформированы (пункт 8.2, 8.3).
	Машина повреждена.	Не используйте машину. Немедленно выключите машину, извлеките батарею и обратитесь в авторизованный сервисный центр.
4. Цепь на торце шины перегревается и дымит.	Чрезмерное натяжение цепи	Натяните цепь (пункт 6.1.3).
	Бак смазочного масла пуст.	Залить в бак смазочное масло (пункт 7.3).
5. Двигатель работает неравномерно или не набирает мощность при нагрузке	Неисправности в шине и цепи	Проверьте, что цепь движется свободно и направляющие шины не деформированы.
6. Масло не вытекает	Масло плохого качества	При холодном двигателе опорожните бак, прочистите бак и каналы чистящей жидкостью, и замените масло.
	Смазочные отверстия забиты	Очистить смазочные отверстия (пункт 7.6).
7. Машина ударилась о посторонний предмет	Части машины повреждены или ослаблены	Выключить машину (пункт 6.6). Выявите наличие возможных повреждений Проверьте, нет ли ослабленных частей и затяните их Обратитесь в специализированный сервисный центр для выполнения проверок, замены и ремонта.
8. Наблюдается слишком сильный шум и/или вибрация во время работы	Наличие ослабленных или поврежденных частей	Выключите машину, извлеките батарею и: – оцените ущерб; – проверьте, нет ли ослабленных частей и затяните их; – замените или отремонтируйте поврежденные части, используя детали с такими же характеристиками.
9. Машина дымит во время работы	Машина повреждена	Не используйте машину. Немедленно выключите машину, извлеките батарею и обратитесь в авторизованный сервисный центр.

10. Низкая автономность батареи	Тяжелые условия эксплуатации, требующие большего потребления электроэнергии	Оптимизировать использование (пункт 7.2.1).
	Батареи недостаточно для удовлетворения рабочих потребностей	Использовать вторую батарею или батарею увеличенной емкости (пункт 7.2.1).
	Ухудшение емкости батареи	Приобрести новую батарею.
11. Зарядное устройство не заряжает батарею	Батарея неправильно вставлена в зарядное устройство	Проверить, что она вставлена правильно (пункт 7.2.2).
	Ненадлежащие окружающие условия	Зарядить батарею в помещении с надлежащей температурой (см. руководство по эксплуатации батареи/зарядного устройства).
	Контакты загрязнены	Почистить контакты.
	Отсутствие напряжения в зарядном устройстве	Проверить, что вилка вставлена в розетку, и в розетке есть напряжение.
	Зарядное устройство неисправно	Заменить его на другое оригинальное устройство.
		Если эта неисправность не исчезает, см. руководство по эксплуатации батареи/зарядного устройства.

Если после выполнения описанных выше действий неполадки не исчезли, свяжитесь с вашим дистрибьютором.

## 15. ДОПОЛНИТЕЛЬНОЕ ОБОРУДОВАНИЕ ПО ТРЕБОВАНИЮ

### 15.1 БАТАРЕИ

Предлагаются батареи различной емкости, предназначенные для различных областей применения (рис. 32). Перечень батарей, омологированных для данной машины, приведен в таблице "Технические характеристики".

### 15.2 ЗАРЯДНОЕ УСТРОЙСТВО

Это устройство, которое используется для зарядки батареи (Рис. 33).

### 15.3 ШИНЫ И ЦЕПИ

В "Таблице правильных комбинаций шина-цепь" указан перечень всех возможных комбинаций между шиной и цепью. В этой же таблице указаны характеристики цепей и шин, омологированных для каждой машины.

**⚠** В качестве запасных частей используйте только указанные в таблице шины и цепи. Использование неутвержденных комбинаций может привести к серьезным травмам и повредить машину.

**⚠** Поскольку выбор, монтаж и эксплуатация шины и цепи, - это действия, которые пользователь выполняет самостоятельно, он же несет и всю ответственность за ущерб, из этого вытекающий. В случае сомнений или незнания характеристик каждой шины и цепи, обращайтесь в магазин или в специализированный центр по садоводству.



## OBSAH

1. VŠEOBECNÉ INFORMÁCIE.....	1
2. BEZPEČNOSTNÉ POKYNY .....	2
3. OBOZNÁMENIE SA SO STROJOM .....	6
3.1 Popis stroja a určené použitie .....	6
3.2 Výstražné symboly.....	7
3.3 Hlavné časti .....	7
3.4 Identifikačný štítok .....	8
4. MONTÁŽ.....	8
4.1 Jednotlivé časti pre montáž .....	8
4.2 Montáž vodiacej lišty a ozubenej reťaze.....	9
5. OVLÁDACIE PRVKY .....	9
5.1 PÁKA ovládania plynu.....	9
5.2 Poistné TLAČÍTKO plynu .....	9
5.3 Brzda reťaze .....	9
6. POUŽITIE STROJA .....	10
6.1 Pripravné úkony .....	10
6.2 Bezpečnostné kontroly.....	10
6.3 Uvedenie do chodu.....	11
6.4 Pracovná činnosť .....	11
6.5 Lesnícke práce.....	12
6.6 Zastavenie .....	13
6.7 Po použití .....	13
7. RIADNA ÚDRŽBA.....	13
7.1 Všeobecné informácie .....	13
7.2 Akumulátor.....	14
7.3 Doplnenie hladiny v nádrži na olej reťaze..	14
7.4 Čistenie.....	15
7.5 Zachytávač reťaze .....	15
7.6 Mazacie otvory stroja a vodiacej lišty .....	15
7.7 Fixačné skrutky a matice.....	15
8. MIMORIADNA ÚDRŽBA .....	15
8.1 Hnacie ozubené koleso.....	15
8.2 Údržba ozubenej reťaze.....	15
8.3 Údržba vodiacej lišty.....	16
9. SKLADOVANIE .....	16
9.1 Uskladnenie stroja .....	16
9.2 Uskladnenie akumulátora .....	16
10. MANIPULÁCIA A PREPRAVA.....	16
11. SERVISNÁ SLUŽBA A OPRAVY.....	16
12. ZÁRUČNÉ PODMIENKY .....	17
13. TABUĽKA ÚDRŽBY.....	17
14. IDENTIFIKÁCIA PORÚCH .....	18
15. VOLITELNÉ PRÍSLUŠENSTVO .....	20
15.1 Akumulátory.....	20
15.2 Nabíjačka akumulátora .....	20
15.3 Tyče a reťaze .....	20

## 1. VŠEOBECNÉ INFORMÁCIE

### 1.1 AKO ČITAŤ NÁVOD

V návode sa nachádzajú niektoré mimoriadne dôležité odseky týkajúce sa bezpečnosti alebo funkčnosti stroja, stupeň dôležitosti je označený symbolmi s nasledujúcim významom:

**POZNÁMKA** alebo **DÔLEŽITÁ INF.** *upresňuje alebo bližšie vysvetľuje niektoré už predtým uvedené informácie s cieľom vyhnúť sa poškodeniu stroja a spôsobeniu škôd.*

Symbol  poukazuje na nebezpečenstvo. Nedodržanie uvedeného varovania môže spôsobiť poranenie obsluhy alebo tretích osôb a/alebo škody na majetku.

.....  
 • Odseky zvýraznené s rámečkom zo  
 • sivých bodkovaných čiar označujú  
 • charakteristiky voliteľného príslušenstva,  
 • ktoré nie je súčasťou všetkých modelov  
 • uvedených v tomto návode. Skontrolujte,  
 • či je konkrétna charakteristika  
 • súčasťou požadovaného modelu.  
 .....

Všetky výrazy „predný“, „zadný“, „pravý“ a „ľavý“ sú ponímané z pohľadu sediacej obsluhy.

### 1.2 ODKAZY

#### 1.2.1 Obrázky

Obrázky v tomto návode sú očíslované 1, 2, 3, atď.

Časti uvedené na obrázkoch sú označené písmenami A, B, C, atď.

Odkaz na časť C na obrázku 2 má nasledovnú formu: „pozri obr. 2.C“ alebo jednoducho „(obr. 2.C)“.

Uvedené obrázky sú len orientačné. Skutočné diely sa môžu líšiť od zobrazených.

#### 1.2.2 Názvy

Návod je rozdelený do kapitol a odsekov. Názov odseku „2.1 Inštrukčiaz“ je podnázvom kapitoly „2. Bezpečnostné pokyny“. Odkazy na názvy a odseky sú uvedené prostredníctvom skratky kap.

alebo ods. a príslušného čísla. Príklad: „kap. 2“ alebo „ods. 2.1“.

## 2. BEZPEČNOSTNÉ POKYNY

### 2.1 ZÁKLADNÉ BEZPEČNOSTNÉ UPOZORNENIA PRE ELEKTRICKÉ NÁRADIE

 **UPOZORNENIE** *Prečítajte si všetky bezpečnostné upozornenia a všetky pokyny. Neuposlúchnutie upozornení a pokynov môže spôsobiť zásah elektrickým prúdom, požiar a/alebo vážne ublíženie na zdraví.*

Uchovajte všetky upozornenia kvôli prípadnému neskoršiemu nahliadnutiu.

Výraz „elektrické náradie“, používaný v upozorneniach, sa vzťahuje na vaše zariadenie napájané z akumulátora (bez kábla).

#### 1) Bezpečnosť pracovného priestoru

- Udržujte pracovný priestor v čistom stave a dobre osvetlený.** Tmavý pracovný priestor a neporiadok v pracovnom priestore môžu spôsobiť nehody.
- Nepoužívajte elektrické náradie v prostredí s rizikom výbuchu, v prostredí s horľavými kvapalinami, plynmi alebo prachom.** Keď je elektrické náradie v činnosti, tvoria sa iskry, ktoré môžu zapáliť prach alebo výpary.
- Pri použití elektrického náradia zabezpečte, aby boli deti a iné osoby v dostatočnej vzdialenosti.** Rozptýlenie môže spôsobiť stratu kontroly.

#### 2) Elektrická bezpečnosť

- Zástrčky elektrického náradia musia zodpovedať príslušnej zásuvke. Zástrčku nikdy nijako neupravujte. Pri použití elektrického náradia vybaveného uzemnením nepoužívajte adaptéry.** Neupravené zástrčky a zodpovedajúce zásuvky znižujú riziko úrazu elektrickým prúdom.
- Nedotýkajte sa telom uzemnených povrchov alebo povrchov pripojených k uzemneniu, ako sú rúry, radiátory, sporáky, chladničky.** Ak je vaše telo uzemnené alebo spojené s uzemnením, existuje zvýšené riziko úrazu elektrickým prúdom.
- Nikdy nevystavujte elektrické náradie dažďu alebo vlhkosti.** Vniknutie vody do elektrického náradia zvyšuje riziko zásahu elektrickým prúdom.
- Nepoužívajte kábel nesprávnym spôsobom. Nikdy nepoužívajte kábel na**

prenášanie, ťahanie alebo odpájanie elektrického náradia. Udržujte kábel v dostatočnej vzdialenosti od zdrojov tepla, oleja, ostrých hrán alebo pohybujúcich sa častí. Poškodené alebo zamotané káble zvyšujú riziko zásahu elektrickým prúdom.

- Pri použití elektrického náradia vonku používajte predĺžovací kábel vhodný na vonkajšie použitie.** Použitie vhodného kábla na vonkajšie použitie znižuje riziko zásahu elektrickým prúdom.
- Ak je používanie elektrického náradia na vlhkom mieste nevyhnutné, použite napájací zdroj chránený prúdovým chráničom (RCD).** Použitie RCD znižuje riziko zásahu elektrickým prúdom.

#### 3) Osobná bezpečnosť

- Pri použití elektrického náradia buďte opatrní, dávajte pozor na to, čo sa deje a správajte sa rozumne. Nepoužívajte elektrické náradie, ak ste unavení alebo ste pod vplyvom drog, alkoholu alebo liekov.** Okamih nepozornosti pri použití elektrického náradia vám môže spôsobiť vážne ublíženie na zdraví.
- Používajte ochranný odev. Vždy používajte ochranné okuliare.** Použitie ochranných pomôcok, ako protiprachový respirátor, protišmyková obuv, ochranná prilba alebo chrániče sluchu, znižuje riziko ublíženia na zdraví.
- Zabráňte náhodnému uvedeniu do chodu. Pred vložením akumulátora, pred uchopením alebo prenášaním elektrického náradia sa uistite, že je vypnuté.** Prenášaním elektrického náradia s prstom na vypínači alebo montážou akumulátora s vypínačom v polohe „ON“ (ZAPNÚŤ) môžete spôsobiť úraz.
- Pred uvedením elektrického náradia do činnosti odložte všetky kľúče a nastavovacie nástroje.** Kľúč alebo nástroj, ktorý zostane v styku s otáčajúcou sa časťou, vám môže spôsobiť úraz.
- Nestraťte rovnováhu. Neustále udržiavajte vhodnú polohu a rovnováhu.** To vám umožní lepšie ovládať elektrické náradie v nečakaných situáciách.
- Vhodne sa oblečte. Nepoužívajte voľný odev ani šperky. Udržujte vlasy, odev a rukavice v dostatočnej vzdialenosti od pohybujúcich sa častí.** Voľný odev, šperky alebo dlhé vlasy by sa mohli zachytiť do pohybujúcich sa častí.
- Pokiaľ existujú časti určené na pripojenie k zariadeniam na extrakciu a zber prachu, uistite sa, že sú pripojené a po-**

užívané vhodným spôsobom. Použitie týchto častí môže znížiť riziko súvisiace s prachom.

- h) **Nedovoľte, aby vás znalosť získaná častým používaním stroja viedla k pocitu istoty a tendencii ignorovať zásady bezpečnosti.** Nedbalé konanie môže v zlomku sekundy spôsobiť vážne zranenie.
- 4) **Použitie elektrického náradia a starostlivosť oň**
- a) **Nepreťažujte elektrické náradie. Používajte elektrické náradie vhodné pre daný druh pracovnej činnosti.** S vhodným elektrickým náradím vykonáte danú prácu lepšie a bezpečnejšie, rýchlosťou, akú dané náradie umožňuje.
- b) **Nepoužívajte elektrické náradie, ak ho nie je možné vypínačom uviesť správne do činnosti alebo zastaviť.** Elektrické náradie, ktoré nemôže byť uvedené do činnosti vypínačom, je nebezpečné a musí byť opravené.
- c) **Pred realizáciou akéhokoľvek nastavenia alebo výmeny príslušenstva elektrického náradia alebo pred jeho odložením, odložte akumulátor z jeho uloženia.** Tieto preventívne bezpečnostné opatrenia znižujú riziko náhodného uvedenia elektrického náradia do činnosti.
- d) **Ak elektrické náradie nepoužívate, odložte ho mimo dosahu detí a nedovoľte ho používať osobám, ktoré nie sú oboznámené s jeho činnosťou, alebo nie sú oboznámené s týmito pokynmi.** Elektrické náradie v rukách neznalých užívateľov môže byť nebezpečné.
- e) **Starostlivosť o údržbu elektrického náradia. Skontrolujte, či pohyblivé časti lícuju a či sa voľne pohybujú, či nedošlo k poškodeniu jednotlivých častí a či neexistujú iné príčiny, ktoré by mohli negatívne ovplyvniť činnosť elektrického náradia. V prípade poškodenia musí byť elektrické náradie pred opätovným použitím opravené.** Mnoho nehôd je zapríčinených nedostatočnou údržbou.
- f) **Udržuje striehacie ústrojenstvo nabrúsené a čisté.** Vhodná údržba rezných častí s náležite nabrúsenými reznými hranami prispieva k tomu, že sa náradie nezasekáva a tak sa lepšie ovláda.
- g) **Používajte elektrické náradie a jeho príslušenstvo podľa dodaných pokynov a majte pritom na pamäti pracovné podmienky a druh práce, ktorú je potrebné vykonať.** Použitie elektrického náradia na iné účely, ako je predpísané, môže spôsobiť vznik nebezpečných situácií.
- h) **Udržujte rukoväte suché, čisté a bez oleja a mazacieho tuku.** Klzké rukoväte neumožňujú bezpečnú manipuláciu a ovládanie náradia v nečakaných situáciách.
- 5) **Použitie elektrického náradia a súvisiace opatrenia**
- a) **Pre nabíjanie používajte výhradne nabíjačku určenú výrobcom.** Nabíjačka vhodná pre určitý typ akumulátorovej jednotky môže pri použití s inými akumulátorovými jednotkami spôsobovať vznik rizika požiaru.
- b) **Elektrické náradie používajte výhradne so špecificky určenými akumulátorovými jednotkami.** Použitie akéhokoľvek inej akumulátorovej jednotky môže spôsobiť vznik rizika poranenia a požiaru.
- c) **Ak sa akumulátorová jednotka nepoužíva, je potrebné ju udržiavať v dostatočnej vzdialenosti od ostatných kovových predmetov, ktoré by mohli vytvoriť spojenie medzi dvomi svorkami.** Skratovanie svoriek akumulátora môže spôsobiť popálenie alebo požiar.
- d) **Ak sa akumulátor nachádza v zlom stave, môže na ňom dochádzať k úniku kvapaliny: vyhnite sa akémukoľvek styku s touto kvapalinou. Ak dôjde k náhodnému styku, okamžite si opláchnite príslušné miesto vodou. Pri vniknutí kvapaliny do očí okamžite vyhľadajte lekársku pomoc.** Kvapalina uniknutá z akumulátora môže spôsobiť podráždenie kože alebo vznik popálenín.
- e) **Nepoužívajte poškodený alebo upravený akumulátor alebo náradie.** Poškodené alebo upravené akumulátory môžu vykazovať nepredvídateľné správanie, ktoré môže viesť k požiaru, výbuchu alebo riziku poranenia.
- f) **Nevystavujte akumulátor ohňu ani nadmerným teplotám.** Vystavenie ohňu alebo teplotám nad 130 °C môže spôsobiť výbuch. **POZNÁMKA.** Teplotu „130 °C“ je možné chápať ako teplotu „265 °F“.
- g) **Dodržujte všetky pokyny pre nabíjanie a nenabíjajte akumulátor mimo teplotného rozsahu uvedeného v pokynoch.** Nesprávne nabíjanie alebo nabíjanie pri teplotách mimo špecifikovaný rozsah môže poškodiť akumulátor a zvýšiť riziko požiaru.
- 6) **Servisná služba**
- a) **Opravu elektrického náradia zverte výhradne kvalifikovanému personálu a trvajte na výhradnom použití originálnych náhradných dielov.** To umožní zachovanie bezpečnosti elektrického náradia.
- b) **Nikdy neopravujte poškodené akumulátory.** Údržbu akumulátora smie vykonávať



iba výrobca alebo autorizovaní poskytovatelia servisných služieb.

## 2.2 ŠPECIFICKÉ BEZPEČNOSTNÉ POKYNY PRE MOTOROVÉ PÍLY E ELEKTRICKÉ PÍLY

- a) Počas činnosti reťazovej píly udržiavajte všetky časti tela v dostatočnej vzdialenosti od ozubenej reťaze. Pred uvedením reťazovej píly do činnosti sa uistite, že ozubená reťaz neprichádza s ničím do styku. Chvilka nepozornosti počas činnosti reťazovej píly môže spôsobiť zachytenie odevu alebo tela do ozubenej reťaze.
- b) Prává ruka musí vždy uchopiť zadnú rukoväť a ľavá ruka čelnú rukoväť. Pri držaní reťazovej píly by ste nikdy nemali vzájomne zamieňať ruky, pretože sa tak zvyšuje riziko nehôd.
- c) Uchopíte elektrické náradie výhradne za izolované povrchy rukovätí, pretože ozubená reťaz môže prísť do styku so skrytými káblami. Kontakt ozubenej reťaze s káblom pod napätím môže spôsobiť, že budú pod napätím aj kovové časti náradia, pričom môže dôjsť k zásahu elektrickým prúdom.
- d) Používajte ochranné okuliare a chrániče sluchu. Odporúča sa použitie ďalších osobných ochranných pracovných prostriedkov pre hlavu, ruky, chodidlá a nohy. Vhodný ochranný odev zníži riziko ublíženia na zdraví, spôsobené vymrštenými úlomkami ako aj náhodným stykom s ozubenou reťazou.
- e) Nepracujte s motorovou pilou na strome, rebríku, streche alebo akejkoľvek nestabilnej podpere. Použitie reťazovej píly týmto spôsobom môže viesť k vážnemu zraneniu osôb.
- f) Vždy si udržiajte správny oporný bod pre nohu a uvádzajte pílu do činnosti len v prípade, ak stojíte na pevnej, bezpečnej a rovnej ploche. Klzké alebo nestabilné povrchy, ako sú schody, môžu spôsobiť stratu rovnováhy alebo kontroly nad reťazovou pilou.
- g) Pri rezaní vetvy, ktorá je napnutá, je potrebné dávať pozor na spätný vrh. Pri uvoľnení napnutých drevených vlákien vás môže vetva pri spätnom pohybe zasiahnuť a/alebo vymrštíť reťazovú pílu a tak stratíť nad ňou kontrolu.
- h) Venujte mimoriadnu pozornosť rezaniu krovia a mladých krov. Jemné materiály môžu byť zachytené do ozubenej reťaze a môžu byť vymrštené v smere, v ktorom sa nachádzate vy, a/alebo môžu spôsobiť stratu rovnováhy.
- i) Reťazovú pílu prepravujte tak, že ju budete držať za čelnú rukoväť, keď je vypnutá a budete ju udržiavať v dostatočnej vzdialenosti od vášho tela. Pri preprave alebo odkladaní reťazovej píly je potrebné zakaždým nasaďiť kryt vodiacej lišty. Správne zaobchádzza-

nie s reťazovou pilou zníži pravdepodobnosť náhodného styku s pohyblivou ozubenou reťazou.

- j) **Dodržujte pokyny týkajúce sa mazania, napnutia reťaze a výmeny lišty a reťaze.** Nesprávne napnutá a namazaná reťaz sa môže buď pretrhnúť, alebo zvýšiť riziko spätného vrhu.

- k) **Režte výhradne drevo. Nepoužívajte reťazovú pílu na iný účel, ako je uvedené v tomto návode. Napríklad: Nepoužívajte reťazovú pílu na rezanie plastových a kovových materiálov, materiálov pre stavebníctvo alebo materiálov, ktoré nie sú drevené.** Použitie reťazovej píly na iné účely, ako je určené, môže byť príčinou nebezpečných situácií.

- l) **Nepokúšajte sa rúbať strom, kým neporozumiete rizikám a tomu, ako sa im vyhnúť.** Pri výrube stromu môže dôjsť k vážnemu zraneniu obsluhy alebo prizerajúcich sa osôb.

- m) **Dodržujte všetky pokyny na odstraňovanie zaseknutého materiálu, skladovanie a/alebo údržbu reťazovej píly.** Uistite sa, že je vypínač vypnutý a batéria je vybrať. Neočakávaným spustením reťazovej píly pri odstraňovaní zaseknutého materiálu alebo vykonávaní údržby môže dôjsť k vážnemu zraneniu osôb.

- n) **Odporúča sa, aspoň na prvé použitie, rezať polená na stojane.**

- o) **Ostrenie a údržbu reťaze píly sa odporúča vykonávať v autorizovaných servisných strediskách.**

- p) **Udržujte rukoväte v suchom a čistom stave, bez stôp po oleji a mazacom tuky.** Mastné a zaolejované rukoväte sú klzké a spôsobujú stratu kontroly.

## 2.3 PRÍČINY SPÄTNÉHO VRHU A PREVENČIA ZO STRANY UŽÍVATEĽA

Ku spätnému vrhu môže dôjsť pri dotyku predmetu hrotom alebo koncovou časťou vodiacej lišty, alebo pri spätnom zovretí dreva a privretí ozubenej reťaze počas rezania.

Dotyk špičkou môže v niektorých prípadoch spôsobiť náhlu opačnú reakciu a posunúť vodiacu lištu smerom nahor a dozadu, smerom k používateľovi.

Zovretie ozubenej reťaze v hornej časti vodiacej lišty môže posunúť ozubenú reťaz rýchlo dozadu, smerom k používateľovi.

Prvá alebo druhá z uvedených reakcií môže vyvolať stratu kontroly nad pilou a spôsobiť vážnu nehodu. Nespoliehajte sa výhradne na bezpečnostné prvky, ktoré sú súčasťou píly.

Užívateľ reťazovej pily musí prijať rôzne opatrenia, aby sa predišlo riziku nehôd alebo zranení v priebehu rezacích prác. Spätný vrh je výsledkom nesprávneho použitia nástroja a/alebo nesprávneho postupu alebo podmienok činnosti a je možné mu predísť dodržiavaním vhodných, nižšie uvedených opatrení:

- a) **Držte pílu pevne obidvomi rukami, s palcami a prstami okolo rukoväte reťazovej pily a uveďte vaše telo a ramená do polohy, ktorá vám umožní odolať sile spätného vrhu.** Silu spätného vrhu môže obsluha kontrolovať za predpokladu, že prijala príslušné opatrenia. Nedovoľte uviesť reťazovú pílu do činnosti.
- b) **Nenaťahujte ramená príliš ďaleko a nerežte nad úrovňou ramien.** Predídete tak styku s koncovými časťami a získate lepšiu kontrolu nad reťazovou pilou v neočakávaných situáciách.
- c) **Používajte výhradne vodiace lišty a reťaze uvedené výrobcom.** Nevhodné náhradné vodiace lišty a reťaze môžu byť príčinou pretrhnutia reťaze a/alebo spätného vrhu.
- d) **Dodržujte pokyny výrobcu, ktoré sa týkajú ostrenia a údržby reťazovej pily.** Zmena hĺbky rezu môže spôsobiť spätý vrh.

#### • **Techniky použitia elektrickej reťazovej pily (napájanej z akumulátora)**

Vždy dodržujte bezpečnostné upozornenia a používajte techniky pílenia najvhodnejšie pre daný druh práce, v súlade s pokynmi a príkladmi uvedenými v návode na použitie.

#### • **Bezpečný pohyb elektrickej reťazovej pily (napájanej z akumulátora)**

Vždy, keď je potrebné manipulovať so strojom alebo ho prepravovať, postupujte nasledovne:

- Vypnite motor, vyčkajte na zastavenie reťaze a odpojte stroj od elektrického rozvodu;
- nasadzte ochranný kryt vodiacej lišty;
- uchopte stroj výhradne za rukoväť a nasmerujte vodiacu lištu do opačného smeru ako je pohyb obsluhy.

Pri preprave stroja na vozidle je potrebné stroj umiestniť a zaistiť tak, aby nepredstavoval žiadne nebezpečenstvo.

#### • **Odporúčania pre začiatočníkov**

Pred prvým odpílením alebo odvetvením stromu je vhodné:

- absolvovať špecifický výcvik pre použitie zariadenia tohto druhu;
- dôkladne si prečítať bezpečnostné upozornenia a pokyny pre použitie, uvedené v tomto návode;
- nacvičiť si potrebný postup na kmeňoch, umiestnených na zemi alebo upevnených na stojanoch, kvôli získaniu potrebnej zručnosti a zvládnutiu najvhodnejších techník pílenia.

#### • **Manipulácia a správne použitie elektrického náradia s akumulátorom**

- a) Pred vložením akumulátora do zariadenia sa uistite, že je vypnuté. Pri montáži akumulátora do zapnutého elektrického zariadenia môže dôjsť k nehode.
- b) Na nabíjanie akumulátorov používajte len nabíjačky akumulátorov odporúčané výrobcom. Nabíjačky akumulátorov sú obvykle špecifické pre typ akumulátora; pri ich použití s inými typmi hrozí riziko vzniku požiaru.
- c) Používajte len akumulátory určené pre vaše zariadenie. Použitie iných akumulátorov môže spôsobiť ublíženie na zdraví a požiar.
- d) Nepoužívaný akumulátor udržiavajte v dostatočnej vzdialenosti od sponiek na spisy, minci, kľúčov, klincov, skrutiek alebo iných malých kovových predmetov, ktoré by mohli spôsobiť skrat na kontaktoch. Skratovanie kontaktov akumulátora môže spôsobiť vznietenie alebo požiar.
- e) Z akumulátora v zlom stave môže unikať kvapalina. Vyhnajte sa styku s kvapalinou. V prípade náhodného styku umyte zasiahnuté miesto vodou. V prípade vniknutia kvapaliny do očí vyhľadajte lekársku pomoc. Kvapalina uniknutá z akumulátora môže spôsobiť podráždenie pokožky alebo vznik popálenín.
- f) Skontrolujte, či sa akumulátor nachádza v dobrom stave a či na ňom nie sú viditeľné znaky poškodenia. Nepoužívajte stroj s poškodeným alebo opotrebovaným akumulátorom.

## 2.4 AKUMULÁTOR / NABÍJAČKA AKUMULÁTORA

### UPOZORNENIE

**Nasledujúce bezpečnostné predpisy obsahujú bezpečnostné pokyny uvedené v príslušnej príručke k nabíjačke akumulátora.**

- Na nabíjanie akumulátora používajte len nabíjačky akumulátorov odporúčané výrobcom. Nevhodná nabíjačka akumulátorov môže spôsobiť zásah elektrickým prúdom, prehriatie alebo únik korozívnej kvapaliny z akumulátora.
- Používajte len akumulátory určené pre vaše zariadenie. Použitie iných akumulátorov môže spôsobiť ublíženie na zdraví a požiar.
- Nepoužívaný akumulátor udržiavajte v dostatočnej vzdialenosti od sponiek na spisy, minci, kľúčov, klincov, skrutiek alebo iných malých kovových predmetov, ktoré by mohli spôsobiť skrat na kontaktoch. Skratovanie kontaktov akumulátora môže spôsobiť vznietenie alebo požiar.
- Nepoužívajte nabíjačku akumulátorov na miestach s výparmi, zápalnými látkami a neuk-

ladajte ju na ľahko zápalné povrchy ako je papier, textília, atď. Počas nabíjania sa nabíjačka zahrieva, čím by mohlo dôjsť k vzniku požiaru.

- Počas prepravy akumulátorov dávajte pozor, aby nedošlo k vzájomnému prepojeniu kontaktov a na prepravu akumulátorov nepoužívajte kovové obaly.

## 2.5 OCHRANA ŽIVOTNÉHO PROSTREDIA

Ochrana životného prostredia musí predstavovať významný a prioritný aspekt použitia stroja, v prospech civilného občianskeho spolunažívania a prostredia, v ktorom žijeme.

- Dbajte na to, aby ste pri používaní stroja nerušili vašich susedov. Stroj používajte vo vhodnom čase (nie skoro ráno alebo neskoro večer, kedy by to mohlo rušiť iné osoby).
- Počas pracovnej činnosti sa do prostredia dostáva určité množstvo oleja potrebného pre mazanie reťaze; používajte preto výhradne biodegradabilné oleje, špecifické pre tento druh použitia. Použitie minerálneho oleja alebo oleja pre motory vážne poškodí životné prostredie.
- Dôkladne dodržujte miestne normy pre likvidáciu obalov, opotrebovaných súčastí alebo akýchkoľvek látok s vážnym dopadom na životné prostredie. Tento odpad nesmie byť odhodený do bežného odpadu, ale musí byť separovaný a odovzdaný do príslušných zberných stredísk, ktoré zabezpečia recykláciu materiálov.
- Dôsledne dodržujte miestne predpisy pre likvidáciu odpadového materiálu.
- Pri vyradovaní stroja z prevádzky ho nenechávajte voľne v prírode, ale obráťte sa na zberné stredisko v súlade s platnými miestnymi predpismi.



Nelikvidujte elektrické zariadenia spolu s domovým odpadom. Podľa Európskej Smernice 2012/19/ES o elektrickom a elektronickom odpade a jej aplikácii v súlade s národnými normami musia byť elektrické zariadenia po skončení svojej životnosti odovzdané do separovaného zberu za účelom ich ekologickej likvidácie. Keď sa elektrické zariadenia likvidujú na smetisku alebo voľne v prírode, škodlivé látky môžu preniknúť do podzemných vôd a dostať sa do potravinového reťazca, čím môžu poškodiť naše zdravie. Pre získanie podrobnejších informácií o likvidácii tohto výrobku sa obráťte na Kompetentnú organizáciu, zaoberajúcu sa domovým odpadom, alebo na vášho Predajcu.



Li-ion

Po skončení životnosti akumulátorov vykonajte ich likvidáciu a venujte pritom pozornosť nášmu životnému prostrediu. Akumulátor obsahuje materiál, ktorý je nebezpečný pre vás aj pre životné prostredie. Je potrebné ho odopnúť a zlikvidovať samostatne v zbernom stredisku, ktoré likviduje aj akumulátory s iónmi lítia.



Separovaný zber použitých výrobkov a obalov umožňuje recykláciu materiálov a ich opätovné použitie. Opätovné použitie recyklovaných materiálov pomáha predchádzať znečisteniu životného prostredia a znižuje dopyt po prvotných surovinách.

## 3. OBOZNÁMENIE SA SO STROJOM



### UPOZORNENIE

**Tento nástroj môže spôsobiť syndróm vibrácií ruka-paže, pokiaľ jeho používanie nie je správne ovládané.**

Aby sme boli presní, odhad úrovne expozície v skutočných podmienkach použitia by mal tiež brať do úvahy všetky časti prevádzkového cyklu, ako sú okamihy, kedy je nástroj vypnutý a kedy beží naprázdno, ale v skutočnosti nevykonáva prácu.

To môže významne znížiť úroveň expozície počas celkového pracovného času, čo pomáha minimalizovať riziko expozície vibráciám a hluku. Vždy používajte ostré dláta, vrtáky a kotúče.

Udržujte toto náradie v súlade s týmito pokynmi a dobre namazané (ak je to vhodné).

Pokiaľ má byť prístroj používaný pravidelne, je vhodné použiť antivibračné a protihlukové príslušenstvo.

Naplánujte si pracovný plán tak, aby bolo používanie akýchkoľvek nástrojov s vysokými vibráciami rozložené na niekoľko dní.

### 3.1 POPIS STROJA A URČENÉ POUŽITIE

K hlavným častiam stroja patrí motor napájaný z akumulátora a vodiaca lišta, ktorá slúži na prenos pohybu z motora na ozubenú reťaz, pôsobiacu ako samotná píla.

Obsluha drží stroj obidvomi rukami s použitím prednej i zadnej rukoväte a môže ovládať hlavné ovládacie prvky tak, že sa bude neustále zdržiavať v bezpečnej vzdialenosti od rezacieho zariadenia.

### 3.1.1 Určené použitie

Tento stroj bol navrhnutý a vyrobený pre:

- prerezávanie a odrezávanie korún stromov s vysokým kmeňom;
- odrezávanie kerov, kmeňov alebo drevených trámov s priemerom, ktorý závisí od dĺžky vodiacej lišty;
- výhradné rezanie dreva;
- pre použitie jediným operátorom.

### 3.1.2 Nevhodné použitie

Akékoľvek iné použitie, ako je uvedené vyššie, môže byť nebezpečné a môže spôsobiť poranenie osôb a/alebo škody na majetku. Za nevhodné použitie sa považuje (napríklad, ale nielen):

- úprava živých plotov;
- rozrezávanie paliet, debien a obalov ako takých;
- rozrezávanie nábytku alebo čohokoľvek iného, čo by mohlo obsahovať kince, skrutky alebo kovové diely akéhokoľvek druhu;
- vykonávanie mäsiarskych prác;
- používanie stroja na rezanie nedrevených materiálov (plastové materiály, stavebné materiály);
- používanie stroja v úlohe páky na dvíhanie, posúvanie alebo členenie predmetov;
- používanie stroja upnutého v pevných držiakoch.
- použitie iných strihacích zariadení, ako sú uvedené v tabuľke „Technické parametre“.
- nebezpečenstvo vážneho zranenia a ublíženia na zdraví;
- používanie stroja viac ako jednou osobou.

**DÔLEŽITÁ INF.** *Nevhodné použitie stroja bude mať za následok zrušenie záruky a odmietnutie akejkoľvek zodpovednosti zo strany Výrobcu, pričom všetky následky za škody alebo za ublíženie na zdraví samotného užívateľa alebo tretích osôb bude znášať užívateľ.*

### 3.1.3 Typy používateľov

Toto zariadenie je určené pre použitie operátormi vyškolenými pre údržbu stromov.

## 3.2 VÝSTRAŽNÉ SYMBOLY

Na stroji sú uvedené rôzne symboly (obr. 2). Ich funkciou je pripomenúť obsluhu chovanie, ktoré je potrebné dodržiavať, aby ho používala s potrebnou pozornosťou a opatrnosťou. Význam jednotlivých symbolov:



**Upozornenie!** Pred použitím stroja si prečítajte pokyny.



**Nebezpečenstvo!** Tento stroj môže byť v prípade nesprávneho použitia nebezpečný pre používateľa aj pre iné osoby.



**Upozornenie!** Používajte chrániče sluchu, ochranné okuliare a ochrannú prilbu.



**Upozornenie!** Používajte ochranné rukavice a ochrannú obuv s protišmykovou podrážkou!



**Nebezpečenstvo!** Nevystavujte stroj dažďu ani vlhkosti.



**Nebezpečenstvo spätného rázu (kick back)!** Spätný ráz vyvoláva náhly a nekontrolovateľný pohyb motorovej píly smerom k obsluhu. Vždy pracujte bezpečne. Používajte rezače vybavené bezpečnostnými článkami, ktoré obmedzujú spätný ráz.



**Upozornenie!** Nikdy nedržte stroj len jednou rukou! Stroj uchopte pevne do oboch rúk, aby ste mali stroj dokonale pod kontrolou a znížili riziko spätného rázu.



**Upozornenie!** Prečítajte si príslušný návod k akumulátoru a nabíjačke akumulátora.

**DÔLEŽITÁ INF.** *Poškodené výstražné štítky alebo výstražné štítky, ktoré sa stali nečitateľnými, je potrebné vymeniť. Požiadajte o nové štítky vo vašom autorizovanom servisnom stredisku.*

## 3.3 HLAVNÉ ČASTI

Stroj sa skladá z nasledujúcich hlavných častí, ktorým zodpovedajú nasledujúce funkcie (obr. 1):

- Motor:** dodáva pohyb strihaciemu zariadeniu.
- Predná rukoväť:** nosná rukoväť, ktorá sa nachádza v čelnej časti motorovej píly. Drží sa ľavou rukou.

- C. Zadná rukoväť:** nosná rukoväť, ktorá sa nachádza v zadnej časti motorovej pily. Drží sa pravou rukou. Nachádzajú sa tu hlavné ovládacie prvky pre pridávanie plynu.
- D. Predný ochranný kryt ruky:** ochranné zariadenie, ktoré sa nachádza medzi prednou rukoväťou a ozubenou reťazou a slúži na ochranu ruky pred zranením v prípade, keby došlo k jej zošmyknutiu z rukoväte. Tento ochranný kryt sa používa ako zariadenie na aktiváciu brzdy reťaze.
- E. Vodiaca lišta:** slúži ako nosný i vodiaci prvok ozubenej reťaze.
- F. Ozubená reťaz:** prvok určený na rezanie, ktorý je tvorený unášacími článkami, vybavenými malými nožmi, nazvanými „zuby“ a bočnými spojmi, ktoré sú spojené pomocou nitov.
- G. Zachytávač reťaze:** bezpečnostný prvok, ktorý zabráňuje nekontrolovaným pohybom ozubenej reťaze v prípade jej pretrhnutia alebo uvoľnenia.
- H. Zubová opierka:** zariadenie nainštalované naproti montážnemu bodu vodiacej lišty, ktoré pri styku so stromom alebo kmeňom slúži ako opora.
- I. Rýchlopínacia objímka reťaze:** (ak sa používa).
- J. Ochranný kryt vodiacej lišty:** ochranný kryt reťazovej pily na vodiacej lište, ktorý sa používa počas manipulácie, prepravy alebo skladovania stroja.
- K. Akumulátor** (ak nie je dodaný spolu so strojom, pozri ods. 15.1 „voliteľné príslušenstvo“): zariadenie, ktoré dodáva elektrický prúd nástroju; jeho parametre a pokyny na použitie sú popísané v špecifickom návode.
- L. Nabíjačka akumulátora** (ak nie je dodaná spolu so strojom, pozri ods. 15.2 „voliteľné príslušenstvo“): zariadenie, ktoré sa používa na nabíjanie akumulátora.
- M. Ochrana špičky:** zariadenie proti spätnému rázu
- N. Uloženie akumulátora:** miesto, do ktorého je uložený akumulátor v stroji.
- O. Uťahovacia matica alebo rukoväť**

### 3.4 IDENTIFIKAČNÝ ŠTÍTK

Na identifikačnom štítku sú uvedené nasledovné údaje (obr. 2):

1. Úroveň akustického výkonu
2. Označenie zhody
3. Mesiac / Rok výroby
4. Typ stroja
5. Napájacie napätie

6. Výrobné číslo
7. Názov a adresa Výrobcu
8. Kód výrobu
9. Dĺžka vodiacej lišty
10. Popis produktu

Identifikačné údaje stroja prepíšte do príslušných polí štítku uvedenom na zadnej strane obalu.

**DÔLEŽITÁ INF.** *Identifikačné údaje uvedené na identifikačnom štítku výrobu používajte zakaždým, keď sa obrátíte na autorizovanú dielňu.*

## 4. MONTÁŽ

**⚠ Bezpečnostné pokyny, ktoré je potrebné dodržiavať, sú popísané v kap. 2. Dôsledne dodržiavajte uvedené pokyny, aby ste sa vyhlížili vážnym rizikám a nebezpečenstvu.**

Zo skladovacích a prepravných dôvodov nemusi byť stroj kompletne zmontovaný priamo vo výrobnom závode. Pre jeho uvedenie do prevádzky je potrebné rozbaľiť jednotlivé časti a zmontovať ich podľa nasledujúcich pokynov.

**⚠ Vybalenie a dokončenie montáže musí byť vykonané na rovnom, pevnom povrchu, s dostatočným priestorom na manipuláciu so strojom a obalom, vždy s využitím vhodných nástrojov. Nepoužívajte stroj skôr, ako vykonáte všetky úkony uvedené v odseku „MONTÁŽ“.**

### 4.1 JEDNOTLIVÉ ČASTI PRE MONTÁŽ

V obale sa nachádzajú aj komponenty pre montáž, uvedené v zozname, v nasledujúcej tabuľke:

Vodiaca lišta vybavená príslušným krytom
Ozubená reťaz
Kľúč (ak sa používa)
Dokumentácia

#### 4.1.1 Rozbalenie

1. Opatrne otvorte obal a venujte pozornosť zabráneniu straty jednotlivých častí.
2. Prečítajte si dokumentáciu, ktorá sa nachádza v škatuli, vrátane tohto návodu.
3. Vyberte zo škatule všetky nenamontované časti.
4. Vyberte stroj zo škatule.
5. Škatuľu a obaly zlikvidujte v súlade s miestnou legislatívou.

## 4.2 MONTÁŽ VODIACEJ LIŠTY A OZUBENEJ REŤAZE

**⚠** Pri každej manipulácii s vodiacou lištou a reťazou používajte silné pracovné rukavice. Venujte maximálnu pozornosť montáži vodiacej lišty a reťaze, aby ste nenarušili bezpečnosť a účinnosť stroja; v prípade pochybností sa obráťte na Predajcu.

**⚠** Všetky uvedené úkony vykonávajte po vybratí akumulátora.

**⚠** Pred montážou vodiacej lišty sa uistite, že brzda reťaze nie je zaradená (ods. 5.4).

1. S použitím kľúča z výbavy odskrutkujte maticu alebo použite uťahovaciu rukoväť (obr. 3.A) a odmontujte ochranný kryt reťaze (obr. 3.B), aby sa umožnil prístup k hnacej reťazi a k uloženiu vodiacej lišty.
2. Namontujte vodiacu lištu (obr. 4.A) vložením závrtnej skrutky (obr. 4.B) do drážky (obr. 4.C) a zatlačte ju smerom k zadnej časti tela stroja.
3. Skontrolujte, či sa kolík napínača reťaze (obr. 4.D) správne zasunul do príslušného otvoru vo vodiacej lište; v opačnom prípade vhodne nastavte pomocou skrutky napínača reťaze (obr. 4.E) až do úplného zasunutia kolíka. (ak sa používa).
4. Nakloňte stroj kvôli uľahčeniu uloženia reťaze okolo reťazovky (obr. 5).
5. Namontujte reťaz (obr. 6.A) okolo hnacej reťazovky (obr. 6.B) a pozdĺž vedenia vodiacej lišty (obr. 6.C), a dbajte pritom, aby bol zachovaný smer posuvu.

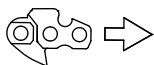

Smer posuvu reťaze

6. Keď je hrot vodiacej lišty vybavený hnaným ozubeným kolesom, venujte pozornosť tomu, aby sa unášacie články reťaze správne zasunuli do priestorov v ozubenom koliesku (obr. 7).
7. Namontujte späť ochranný kryt (obr. 8.A) bez úplného dotiahnutia matice alebo rukoväte (obr. 8.B).
8. Prostredníctvom skrutky napínača reťaze alebo objímky (obr. 9.A) napnite reťaz až do dosiahnutia správneho napnutia (obr. 10) (ods. 6.1.3).
9. Pridržte vodiacu lištu nadvihnutú a utiahnite na doraz maticu ochranného krytu použitím kľúča z výbavy alebo rukoväte (obr. 11.A).

## 5. OVLÁDACIE PRVKY

### 5.1 PÁKA OVLÁDANIA PLYNU

Umožňuje uviesť do chodu reťaz. Použitie páky ovládania plynu (obr. 12.A) je možné len po stlačení poistného tlačidla plynu (obr. 12.B).

Kosiace zariadenie sa automaticky zastaví po uvoľnení páky ovládania plynu.

### 5.2 POISTNÉ TLAČÍTKO PLYNU

Poistné tlačítko plynu (obr. 12.B) umožňuje použitie páky ovládania plynu (obr. 12.A).

### 5.3 BRZDA REŤAZE

Jedná sa o bezpečnostný brzdný systém, ktorý zablokuje pohyb reťaze v prípade pohybov dozadu (spätných rázov) počas pracovnej činnosti. K spätným rázom dochádza následkom nevhodného kontaktu hrotu vodiacej lišty s prudkým pohybom vodiacej lišty nahor, v dôsledku ktorého ruka narazí do predného ochranného krytu (obr. 1.D). Pre vyradenie brzdovej reťaze je potrebné vykonať jej manuálne odblokovanie.



Zaradená brzda reťaze. Zaradenie brzdovej reťaze sa vykonáva zatlačením predného ochranného krytu ruky úplne dopredu.



Vyradená brzda reťaze. Vyradenie brzdovej reťaze sa vykonáva potiahnutím predného ochranného krytu ruky úplne dozadu, smerom k telu stroja, dokiaľ neucitíte cvaknutie.

**⚠** V prípade, keď brzda reťaze nefunguje správne, nepoužívajte stroj a obráťte sa na vášho Predajcu kvôli potrebnej kontrole.

## 6. POUŽITIE STROJA

**⚠** Bezpečnostné pokyny, ktoré je potrebné dodržiavať, sú popísané v kap. 2. Dôsledne dodržiavajte uvedené pokyny, aby ste sa vyhli vážnym rizikám a nebezpečenstvu.

**DÔLEŽITÁ INF.** Pre informácie ohľadom motora a akumulátora (ak sa používa) si preštudujte príslušné príručky.

## 6.1 PRÍPRAVNÉ ÚKONY

Pred začatím pracovnej činnosti je nevyhnutné vykonať niektoré kontrolné a iné úkony na zaistenie maximálnej bezpečnosti a účinnosti práce.

### 6.1.1 Kontrola akumulátora

Zakúpte si akumulátor s kapacitou vhodnou pre prevádzkové potreby a vykonajte úplné nabitie podľa pokynov uvedených v návode k akumulátoru.

Zoznam akumulátorov homologovaných pre tento stroj je uvedený v tabuľke „Technické parametre“.

- Pred každým použitím
  - Skontrolujte stav nabitia akumulátora, riadte sa pokynmi uvedenými v návode k akumulátoru.

### 6.1.2 Doplnenie oleja pre mazanie reťaze

Pred použitím stroja vykonajte doplnenie oleja pre mazanie reťaze. Ohľadom spôsobu doplnenia oleja a súvisiacich opatrení si prečítajte ods. 7.3.

### 6.1.3 Kontrola napnutia reťaze

**!** *Vykonajte všetky uvedené úkony pri vypnutom motore.*

**!** *Použite hrubé pracovné rukavice.*

Skontrolujte napnutie reťaze.

Reťaz je správne napnutá vtedy, keď pri jej potiahnutí v polovici vodiacej lišty spojovacie články nevyjdú z vedenia (obr. 10).

Pri napínaní reťaze:

1. Uvoľnite maticu ochranného krytu prostredníctvom kľúča z príslušenstva alebo rukoväte (obr. 3.A);
2. prostredníctvom skrutky napínača reťaze alebo objímky (obr. 9.A) napínajte reťaz, až kým nebude dostatočne napnutá.

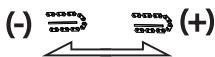

3. Pridržte vodiacu lištu nadvihnutú a utiahnite na doraz maticu ochranného krytu použitím kľúča z výbavy alebo utiahnite rukoväť (obr. 11.A).

**!** *Nepracujte s uvoľnenou reťazou, aby ste tak predišli nebezpečným situáciám, zapríčineným uvoľnením reťaze z vedení vodiacej lišty.*

**DÔLEŽITÁ INF.** *Počas prvého používania (alebo po výmene reťaze) je potrebné častejšie reťaz kontrolovať kvôli jej „usadaniu“.*

## 6.2 BEZPEČNOSTNÉ KONTROLY

Vykonajte nasledujúce bezpečnostné kontroly a overte, či výsledky zodpovedajú údajom uvedeným v tabuľkách.

**!** *Bezpečnostné kontroly vykonajte pred každým použitím.*

**!** *Skontrolujte stroj pred každým použitím, po páde alebo po iných nárazoch, aby ste odhalili podstatné škody alebo chyby.*

### 6.2.1 Celková bezpečnostná kontrola

Predmet	Výsledok
Rukoväte a ochranné kryty	Čisté, suché, bez stop oleja a mazacieho tuku, správne a pevne uchytené o stroj.
Skrutky na stroji a na noži.	Riadne dotiahnuté (nepovolené).
Priechody chladiaceho vzduchu	Neupchaté.
Vodiaca lišta	Je namontovaná správne.
Reťaz	Nabrúsená, nepoškodená a neopotrebovaná, namontovaná a správne napnutá.
Ochranné kryty	Neporušené, nepoškodené.
Akumulátor	Žiadne poškodenie jeho pláštia a žiadny priesak tekutiny.
Stroj	Žiadne stopy po poškodení alebo opotrebovaní.
Páka ovládania plynu, poistné tlačidlo	Páky sa musia pohybovať voľne a nenásilne.
Skúšobné uvedenie do činnosti	Žiadna poruchová vibrácia. Žiadny neobvyklý zvuk

## 6.2.2 Funkčná skúška stroja

Úkon	Výsledok
Vložte akumulátor do jeho uloženia (ods. 7.2.3) a páku ovládania zrýchlenia (obr. 12.A) (bez stlačenia poistného tlačidla plynu (obr. 12.B).	Páka ovládania plynu zostane zablokovaná.
Použite poistné tlačidlo plynu (obr. 12.B) a zatiahnutá páka ovládania plynu (obr. 12.A).	Páky sa musia pohybovať voľne a nenásilne. Refaz sa pohybuje.
Uvoľnite páku ovládania plynu (obr. 12.A) alebo stlačte poistné tlačidlo (obr. 12.B).	Páka sa musí automaticky a rýchlo vrátiť do neutrálnej polohy. Musí dôjsť k zastaveniu reťaze.
<b>KONTROLA BRZDY REŤAZE</b> 1. Uvedte stroj do činnosti (ods. 6.3). 2. Pevne uchopte rukoväťe obidvoma rukami. 3. Stlačte páku pre ovládanie plynu, aby bola reťaz v pohybe a posuňte dopredu predný ochranný kryt chrabtom ľavej ruky (ods. 5.3).	3. Musí dôjsť k okamžitému zastaveniu reťaze. Po zastavení reťaze uvoľníte páku plynu a vyradíte brzdy reťaze (ods. 5.3).

**⚠ Ak sa ktorýkoľvek z výsledkov odlišuje od informácií uvedených v tabuľkách, nepoužívajte stroj! Obráťte sa na servisné stredisko z dôvodu vykonania potrebných kontrol a opráv.**

## 6.3 UVEDENIE DO CHODU

1. Zložte ochranný kryt vodiacej lišty (obr. 1.J).
2. Uistite sa, že vodiaca lišta a reťaz sa nedotýkajú terénu ani iných predmetov.
3. Vložte akumulátor správne do jeho uloženia (obr. 13.K) (odst. 7.2.3).
4. Vyradíte brzdu reťaze (ods. 5.3).
5. Použite poistné tlačidlo plynu (obr. 12.B) a páku ovládania plynu (obr. 12.A).

## 6.4 PRACOVNÁ ČINNOSŤ

Pred prvým odpílením alebo odvetvením stromu je vhodné:

- absolvovať špecifický výcvik pre použitie zariadenia tohto druhu;
- dôkladne si prečítať bezpečnostné upozornenia a pokyny pre použitie, uvedené v tomto návode;
- nacvičiť si potrebný postup na kmeňoch, umiestnených na zemi alebo upevnených na stojanoch, kvôli získaniu potrebnej zručnosti a zvládnutiu najvhodnejších techník pílenia.

Pri práci so strojom postupujte nižšie popísaným spôsobom:

- Pred aktiváciou ovládania plynu vždy vyradte z činnosti brzdu reťaze.
- Počas práce sa musí stroj vždy držať pevne obidvomi rukami, s ľavou rukou na prednej rukoväti a pravou rukou na zadnej rukoväti, bez ohľadu na to, či je stroj obsluhovaný ľavákom alebo pravákom.

**⚠ V prípade zablokovania reťaze počas práce stroj okamžite zastavte.**

**POZNÁMKA** Počas použitia je akumulátor chránený proti úplnému vybitiu ochranným zariadením, ktoré vypne stroj a zablokuje jeho činnosť.

**POZNÁMKA** Keď motorová píla prestane fungovať počas rezania, vyčkajte 15 min kým vychladne a až potom ju znovu uvedte do chodu.

### 6.4.1 Kontroly, ktoré je potrebné vykonať počas pracovnej činnosti

#### 6.4.1.a Kontrola napnutia reťaze

Počas práce sa reťaz postupne predlžuje, a preto je potrebné opakovane kontrolovať, či je správne napnutá (ods. 6.1.3).

#### 6.4.1.b Kontrola pritekania oleja

**DÔLEŽITÁ INF.** *Nepoužívajte stroj bez mazania!*

**⚠ Pri kontrole pritekania oleja sa uistite, či je správne umiestnená vodiaca lišta a reťaz.**

Uvedte do činnosti motor (ods. 6.3) a skontrolujte, či je olej rozvádzaný po reťazi naznačeným spôsobom (obr. 14).



## 6.5 LESNÍCKE PRÁCE

### 6.5.1 Odvetvovanie stromu

**⚠ Uistite sa, či je priestor, do ktorého majú padať konáre, voľný.**

1. Postavte sa z opačnej strany voči konáru, ktorý chcete odpíliť.
2. Začnite od spodných konárov a postupujte smerom k najvyšším.
3. Vykonať prvý zárez zospodu smerom nahor (obr. 15.A). Dokončíte odvetvovanie rezaním zhora nadol, v súlade s uvedeným obrázkom (obr. 15.B).

### 6.5.2 Spílenie stromu

**DÔLEŽITÁ INF.** *Keď dve alebo viaceré osoby súčasne rozrezávajú a spíľujú, uvedené úkony by sa mali vykonávať na rôznych miestach, bezpečne vzdialených, a to minimálne vo vzdialenosti, ktorá sa rovná najmenej 2,5-násobku výšky spíľovaného stromu. Nespíľujte stromy, ktoré by mohli ohroziť osoby, spadnúť na elektrické vedenie alebo spôsobiť akúkoľvek škodu na majetku. V prípade, že strom príde do styku s elektrickým vedením, je vhodné to okamžite oznámiť podniku zodpovednému za danú sieť.*

Pred samotným spíľovaním:

- vezmite do úvahy prirodzený sklon stromu, časť s väčšími vetvami a smer vetra, aby ste výhodnotli spôsob, ako bude strom padať;
- odstráňte zo stromu nečistoty, kamene, kusy kôry, klince, kovové spoje a drôty;
- uvoľnite priestor okolo stromu a uistite sa, že stojíte pevne a stabilne;
- pripravte si vhodné únikové cesty, zbavené prekážok; únikové cesty musia byť pripravené približne pod uhlom 45° v smere opačnom voči smeru padania stromu (obr. 16) a musia umožniť obsluhu, aby sa vzdialila do bezpečného priestoru vo vzdialenosti, ktorá sa rovná najmenej 2,5-násobku výšky spíľovaného stromu;
- Zdržujte sa na hornej strane terénu, na ktorý sa pravdepodobne odkotúľa alebo dopadne strom po spílení.

#### • Zárez v spodnej časti

1. Postavte sa napravo od stromu, za motorovú pílu.
2. Vykonať vodorovný zárez do 1/3 priemeru stromu, kolmo na smer pádu (obr. 17.A).

#### • Zadný zárez pri spíľovaní

1. Vykonať zadný spíľovací zárez na úrovni najmenej 5 cm nad vodorovným zárezom (obr. 18.B).
2. Vykonať zadný zárez tak, aby zostal dostatok masy dreva, ktorá bude slúžiť ako „záves“ (obr. 18.C). Záves zabráni skrúteniu stromu a jeho pádu v nesprávnom smere. Nerežte záves.
3. Bez vytiahnutia vodiacej lišty postupne zmešujte hrúbku zipsu, až kým strom nespadne.
4. Keď existuje riziko, že strom nespadne v požadovanom smere, alebo že sa prevráti dozadu a ohne ozubenú reťaz, prerušte rezanie ešte pred dokončením zadného rezu a použite drevné, plastové alebo hliníkové kliny (obr. 19.D) na otvorenie rezu. Údermi kladivom na kliny zaistíte pád stromu pozdĺž požadovanej čiary pádu.
5. Keď stroj začne padať, vyberte stroj z rezu a zastavte jeho chod (ods. 6.6), uložte ho na zem a prejdite po určenej únikovej ceste. Je potrebné dávať pozor na pád vetví z výšky a ďalej je potrebné dávať pozor, kam stúpať.

### 6.5.3 Odvetvenie stromu

Odvetvenie znamená odstránenie vetví spíleného stromu.

**⚠ Skontrolujte ako je konár opretý o terén, či sa po odpílení nevyvrstí a keď áno, tak ktorým smerom a dávajte pozor na možnú nestabilitu stromu po odrezaní konára.**

Pri odvetvovaní je potrebné ponechať spodné, najväčšie vetvy kvôli opore kmeňa na zemi. Odstráňte malé vetvy jediným ťahom (obr. 20.A). Je lepšie rezať napnuté vetvy a postupovať smerom zospodu nahor, aby sa zabránilo ohnutiu reťazovej pily (obr. 20.B).

### 6.5.4 Rozpílenie kmeňa

Rozpíliť znamená rozrezať kmeň priečne.

Dôležité je uistiť sa, že je váš postoj stabilný, a že je vaša hmotnosť rovnomerne rozložená na obidve nohy. Podľa možnosti nadvihnite kmeň a podprite ho vetvami, ďalšími kmeňmi alebo klátmi.

Rozpílenie kmeňa stromu je uľahčené použitím zubovej opierky (obr. 1.H):

1. Zapichnete zubovú opierku do kmeňa a vykonajte pílu pohyb v tvare poloblúka,

ktorý umožní vodiacej lište vniknúť do dreva (obr. 21);

2. zopakujte operáciu toľkokrát, koľkokrát bude potrebné, pričom zmeňte oporný bod zubovej opierky.

#### • Kmeň uložený na zemi

Keď sa kmeň uloží tak, že sa opiera po celej svojej dĺžke, bude sa rezať zhora (horné delenie) (obr. 22.A).

- Prepíľte kmeň približne do polovice jeho priemeru, otočte ho a dokončite pílenie z opačnej strany.

#### • Kmeň opretý len na jednom konci

Keď je kmeň opretý len na jednom konci:

- odrežte 1/3 priemeru zospodu (spodné rozpílenie) (obr. 23.A);
- potom je potrebné vykonať záverečný rez, a to tak, že budete vykonávať horné delenie, až kým nedôjdete po prvý rez (obr. 23.B).

#### • Kmeň opretý na obidvoch koncoch

Keď je kmeň opretý na obidvoch koncoch:

- odrežte 1/3 priemeru počínajúc hornou časťou (horné rozpílenie) (obr. 24.A);
- potom je potrebné vykonať záverečný rez, a to tak, že budete vykonávať delenie spodných 2/3, kým nedôjdete k prvému rezu (obr. 24.B).

#### • Kmeň na svahu

Pri rozpiľovaní kmeňa na svahu je potrebné, aby ste sa nachádzali na hornej strane (obr. 25).

Počas operácie, keď sa dokončuje rez, je potrebné z dôvodu udržiavania kontroly znížiť tlak na rezanie, bez toho, aby sa povoloval úchop rukoväte stroja. Je potrebné zabrániť tomu, aby sa stroj dostal do styku so zemou.

## 6.6 ZASTAVENIE

Pre zastavenie stroja:

1. Uvoľnite páku ovládania plynu (obr. 12.A).

**⚠ Po uvoľnení páky ovládania plynu je potrebné niekoľko sekúnd na zastavenie ozubenej reťaze.**

Zastavte stroj:

- Počas presunov medzi jednotlivými pracovnými priestormi

**⚠ Počas presunov nikdy nedržte prst na opísanom tlačidle, aby sa zabránilo náhodným spusteniam.**

## 6.7 PO POUŽITÍ

1. Stlačte zaistovacie tlačidlo umiestnené na akumulátore na stroji (obr. 26.A), vyberte akumulátor z jeho uloženia (obr. 26.K) a nabite ho (ods. 7.2.2);
2. nasad'te ochranný kryt vodiacej lišty (obr. 1.J);
3. pred umiestnením stroja v akomkoľvek prostredí nechajte vychladnúť motor;
4. povoľte upevňovaciu maticu vodiacej lišty alebo otočný ovládač kvôli zníženiu napnutia reťaze (ods. 6.1.3);
5. dôkladne vyčistite stroj od prachu a úlomkov a odstráňte z reťaze akékoľvek zvyšky pilín alebo nánosov oleja (ods. 7.4);
6. skontrolujte, či žiadne súčasti nie sú uvoľnené alebo poškodené. Ak je to potrebné, vymeňte poškodené súčasti a utiahnite uvoľnené skrutky a čapy.

**DÔLEŽITÁ INF.** *Vždy vyberte akumulátor (ods. 7.2.2) a nasad'te ochranný kryt noža zakaždým, keď sa stroj nepoužíva, alebo keď je ponechaný bez dozoru.*

## 7. RIADNA ÚDRŽBA

### 7.1 VŠEOBECNÉ INFORMÁCIE

**⚠ Bezpečnostné pokyny, ktoré je potrebné dodržiavať, sú popísané v kap. 2. Dôsledne dodržiavajte uvedené pokyny, aby ste sa vyhlížili vážnym rizikám a nebezpečenstvu.**

**⚠ Pred vykonaním akejkoľvek kontroly, čistenia alebo údržby/nastavenia na stroji:**

- Zastavte stroj a vypnite motor;
  - Vyčkajte na zastavenie reťaze.
  - Vyberte akumulátor z jeho uloženia.
  - Nasad'te ochranný kryt vodiacej lišty pokiaľ sa nejedná o údržbu samotnej vodiacej lišty alebo reťaze.
  - Počkajte na dostatočné ochladenie motora.
  - Prečítajte si príslušný návod.
  - Používajte vhodný odev, pracovné rukavice a ochranné okuliare.
- Interval y údržby a jednotlivé úkony sú zhrnuté v tabuľke „Tabuľka údržby“. Informácie v tabuľke majú pomôcť zachovať účinnosť a bezpečnostnú úroveň vášho stroja. Sú v nej zhrnuté základné úkony s uvedením intervalu, s ktorým má byť každý z nich vykonaný. Vykonajte príslušný úkon podľa toho, ktorý z dvoch termínov na vykonanie údržby nastane ako prvý.
- Použitie neoriginálnych a/alebo nesprávne namontovaných náhradných dielov a príslušenstva by mohlo mať negatívne dopady na čin-

nosť a na bezpečnosť stroja. Výrobca odmieta akúkoľvek zodpovednosť v prípade ublíženia na zdraví osôb, nehôd a škôd na majetku, spôsobených uvedenými výrobkami.

- Originálne náhradné diely sú dodávané dielňami servisnej služby a autorizovanými predajcami.

**DÔLEŽITÁ INF.** *Všetky úkony údržby a nastavovania, ktoré sú popísané v tomto návode, musia byť vykonané vaším Predajcom alebo Špecializovaným strediskom.*

## 7.2 AKUMULÁTOR

### 7.2.1 Výdrž akumulátora

Výdrž akumulátora podmieňujú hlavne:

- a. faktory prostredia, ktoré spôsobujú vyššiu spotrebu energie:
  - strihanie stromov a príliš veľkých konárov.
- b. chovanie obsluhy, ktorému by sa bolo potrebné vyhnúť:
  - časté zapínanie a vypínanie počas pracovnej činnosti;
  - použitie nevhodnej techniky strihania vzhľadom k plánovanej pracovnej činnosti (ods. 6.5).

Pre optimalizáciu výdrže akumulátora je vždy vhodné:

- rezať drevo keď je suché;
- použiť čo najvhodnejšiu techniku s ohľadom na pracovnú činnosť, ktorá má byť vykonaná.

V prípade, keď chcete použiť stroj na dlhšiu dobu, ako umožňuje štandardný akumulátor, je potrebné:

- Zakúpiť druhý štandardný akumulátor a okamžite vymeniť vybitý akumulátor, bez ohrozenia plynulosti použitia,

### 7.2.2 Vybratie a nabitie akumulátora

1. Stlačte poistné tlačidlo, ktoré sa nachádza v akumulátore (obr. 26.A) a vyberte akumulátor (obr. 26.K);
2. Vložte akumulátor do nabíjačky akumulátora a pripojte nabíjačku akumulátora do zásuvky elektrickej siete s napätím zodpovedajúcim napätiu uvedenému na štítku (obr. 27).
3. Vykonajte kompletne nabitie akumulátora podľa pokynov uvedených v návode k akumulátoru/nabíjačke akumulátora.

**POZNÁMKA** *Akumulátor je vybavený ochrannou, ktorá zabráni jeho nabítiu, keď teplota nie je v rozmedzí od 4 do 40 °C.*

**POZNÁMKA** *Akumulátor môže byť nabitý kedykoľvek, tiež čiastočne, bez rizika jeho poškodenia.*

### 7.2.3 Spätná montáž akumulátora do stroja.

Po dokončení nabíjania:

1. Odpojte nabíjačku akumulátora od elektrickej siete (zabráňte tomu, aby akumulátor po nabití zostával dlho na nabíjačke) a odpojte nabíjačku akumulátora od elektrickej siete (obr. 28);
2. Vložte akumulátor do príslušného umiestnenia na stroji (obr. 13.K);
3. tlačte akumulátor na doraz, dokým nebudete počuť kliknutie, pri ktorom dôjde k zaisteniu akumulátora a k zopnutiu elektrického kontaktu.

### 7.3 DOPLNENIE HLADINY V NÁDRŽI NA OLEJ REŤAZE

**POZNÁMKA** *V blízkosti uzáveru nádrže na olej reťaze (obr. 29.A) je uvedený nasledovný symbol:*



Nádrž na olej reťaze

**DÔLEŽITÁ INF.** *Používajte výhradne olej vhodný pre motorové pily alebo adhézný olej pre motorové pily. Nepoužívajte znečistený olej, aby sa neupchal filter v nádrže a aby ste zabránili trvalému poškodeniu olejového čerpadla.*

Použitie kvalitného oleja je základom pre dosiahnutie účinného mazania rezacích častí; použitý alebo nekvalitný olej negatívne ovplyvňuje mazanie a znižuje životnosť reťaze a vodiacej lišty.

**DÔLEŽITÁ INF.** *Nikdy neuvádzajte do činnosti reťaz bez dostatočného množstva oleja, aby nedošlo k poškodeniu motorovej pily a k ohrozeniu bezpečnosti.*

Skontrolujte množstvo oleja v motorovej píle prostredníctvom indikátora hladiny oleja (obr. 29.B).

Keď je hladina oleja nízka, doplňte olej podľa nižšie uvedeného postupu:

1. Odskrutkujte a zložte uzáver (obr. 29.A) z nádrže na olej.
2. Nalejte olej do nádrže a skontrolujte jeho hladinu prostredníctvom príslušného indikátora (obr. 29.B).
3. Uistite sa, že sa počas plnenia nedostanú do nádrže nečistoty.
4. Nasadte späť uzáver a zaskrutkujte ho.

## 7.4 ČISTENIE

### 7.4.1 Čistenie stroja a motora

Po ukončení každej pracovnej činnosti dôkladne očistite stroj od prachu a úlomkov.

- Aby ste znížili riziko požiaru, udržiajte stroj, hlavne motor, bez zvyškov lístia, vetví alebo prebytočného mazacieho tuku.
- Po každom použití vyčistite stroj čistou handrou, navlhčenou v neutrálnom čistiacom prostriedku.
- Odstráňte akúkoľvek stopu vlhkosti jemnou a suchou handrou. Vlhkosť môže spôsobiť riziko zásahu elektrickým prúdom.
- Nepoužívajte agresívne čistiace prostriedky, ani rozpúšťadlá na čistenie plastových súčastí alebo rukovätí.
- Nepoužívajte prúd vody, aby ste nezamočili motor a elektrické komponenty.
- Aby sa zabránilo prehriatiu a poškodeniu motora alebo akumulátora, vždy sa uistite, že sú mriežky pre nasávanie chladiaceho vzduchu čisté, a že nie sú upchaté nečistotami.

### 7.4.2 Čistenie reťaze

Po každom použití odstráňte z reťaze všetky zvyšky pilín alebo nánosov oleja.

V prípade výrazného znečistenia alebo nalepenia živice odmontujte reťaz a na niekoľko hodín ju uložte nádoby so špecifickým čistiacim prostriedkom. Potom ju opláchnite čistou vodou a pred jej spätnou montážou na stroj ju ošetríte vhodným antikoróznym sprejom.

## 7.5 ZACHYTÁVAČ REŤAZE

Pred každým použitím skontrolujte stav zachytávača reťaze (obr. 1.G) a v prípade, že je poškodený, ho uveďte do bezchybného stavu.

### 7.6 MAZACIE OTVORY STROJA A VODIACEJ LIŠTY

Pred každodenným použitím odmontujte ochranný kryt (ods. 4.2), odmontujte vodiacu lištu a skontrolujte, či mazacie otvory stroja (obr. 30.A) a vodiacej lišty (obr. 30.B) nie sú upchaté.

### 7.7 FIXAČNÉ SKRUTKY A MATICE

- Uchovávajte skrutky a matice dotiahnuté, aby ste si mohli byť stále istí bezpečnou činnosťou stroja.
- Pravidelne kontrolujte riadne upevnenie rukovätí.

## 8. MIMORIADNA ÚDRŽBA

### 8.1 HNACIE OZUBENÉ KOLESO REŤAZE

Pravidelne nechajte u vášho Predajcu skontrolovať stav ozubeného kolesa a nahradte ho v prípade, ak jeho opotrebovanie prekročí prijateľné medzné hodnoty.

**⚠ Nemontujte novú reťaz so starou reťazovkou a naopak.**

### 8.2 ÚDRŽBA OZUBENEJ REŤAZE

**⚠ Z bezpečnostných dôvodov a v snahe o zachovanie účinnosti je veľmi dôležité, aby boli všetky rezacie zariadenia náležite nabrúsené.**

**⚠ Pri každej manipulácii s vodiacou lištou a reťazou používajte silné pracovné rukavice.**

Nabrúsenie reťaze je potrebné, keď:

- Sú piliny vo forme prachu.
- Pílenie vyžaduje použitie väčšej sily.
- Rez nie je priamočiary.
- Dochádza k zvýšeniu vibrácií.

**⚠ Ak reťaz nie je dostatočne nabrúsená, zvyšuje sa riziko spätného rázu (kick back).**

**DÔLEŽITÁ INF.** V prípade, že je nabrúsenie zverené špecializovanému centru, môže byť vykonané s použitím príslušných nástrojov, ktoré zaisťujú len minimálny úbytok materiálu a konštantné nabrúsenie všetkých rezných hrán.

### 8.2.1 Výmena ozubenej reťaze

Reťaz je potrebné vymeniť, keď:

- sa dĺžka reznej hrany zmenší na 5 mm alebo na menej;
- sa nadmerne zvýši vôľa spojovacích článkov na nitoch;
- je rezanie pomalé a opakované brúsenia ho nelepšujú; je reťaz opotrebovaná.

**DÔLEŽITÁ INF.** Po výmene reťaze je potrebné vykonať kontrolu jej napnutia častejšie z dôvodu usadnutia reťaze.

## 8.3 ÚDRŽBA VODIACEJ LIŠTY

**POZNÁMKA** *Všetky operácie, týkajúce sa reťaze a vodiacej lišty, vyžadujú špecifické znalosti a použitie vhodných prípravkov a nástrojov; preto, z bezpečnostných dôvodov, požiadajte o ich vykonanie vášho Predajcu.*

Aby ste zabránili nesúmernému opotrebovaniu vodiacej lišty, je vhodné ju pravidelne obracať.

Na udržanie účinnosti vodiacej lišty:

1. namažte vhodnou striekačkou (nie je súčasťou výbavy) ložiská vodiacej reťazovky (ak je súčasťou);
2. vyčistite drážku vodiacej lišty príslušnou škrabkou (nie je súčasťou výbavy) (obr. 31.A);
3. vyčistite mazacie otvory (obr. 31.B);
4. plochým pilníkom odstráňte otrepy z bokov a vyrovnajte prípadné nerovnosti medzi vodiacími drážkami.

### 8.3.1 Výmena vodiacej lišty

Vodiacu lištu je potrebné vymeniť, keď:

- je hĺbka drážky menšia ako výška spojovacích článkov reťaze (ktoré sa nikdy nesmú dotýkať dna);
- je vnútorná stena vodiacej drážky opotrebovaná natoľko, že nakláňa reťaz na bok.

## 9. SKLADOVANIE

### 9.1 USKLADNENIE STROJA

Keď sa chystáte stroj uskladniť:

1. Vyberte akumulátor z jeho uloženia a nechajte ho nabíť.
2. nasad'te ochranný kryt vodiacej lišty;
3. Počkajte na dostatočné ochladenie motora.
4. vyčistite ho (ods. 7.4).
5. Skontrolujte, či žiadne súčasti nie sú uvoľnené alebo poškodené. V prípade potreby vymeňte poškodené komponenty a dotiahnite povolené skrutky a svorníky alebo sa obráťte na autorizované servisné stredisko.
6. Stroj skladujte:
  - v suchom prostredí;
  - chránený pred poveternostnými vplyvmi;
  - na mieste, ktoré nie je prístupné deťom.
  - Pred uskladnením stroja sa uistite, že ste odložili kľúče alebo náradie použité pri údržbe.
  - v prostredí s teplotou medzi -20 °C a 85 °C.

## 9.2 USKLADNENIE AKUMULÁTORA

Akumulátor je treba skladovať v uzavretom prostredí bez vlhkosti pri teplote v rozmedzí:

- 0 °C - 60 °C na 1 mesiac
- 0 °C - 45 °C na 3 mesiace
- 0 °C - 25 °C na 1 rok

**POZNÁMKA** *V prípade dlhšej nečinnosti nabite akumulátor každé dva mesiace, aby sa predĺžila jeho životnosť.*

## 10. MANIPULÁCIA A PREPRAVA

Pri každej manipulácii so strojom, pri jeho dvíhaní, preprave alebo nakláňaní je potrebné:

- Zastavte stroj;
- Vyčkajte na zastavenie reťaze.
- odložte akumulátor z jeho uloženia a nechajte ho nabíť;
- nasad'te ochranný kryt vodiacej lišty;
- Počkajte na dostatočné ochladenie motora.
- Použite hrubé pracovné rukavice;
- Uchopte stroj výhradne za rukoväť a nasmerujte vodiacu lištu do opačného smeru ako je pohyb obsluhy.

Pri preprave stroja na kámión je potrebné:

- náležite zaistite stroj lanami alebo reťazami.
- umiestnite stroj tak, aby nepredstavoval pre nikoho nebezpečenstvo,

## 11. SERVISNÁ SLUŽBA A OPRAVY

Tento návod uvádza všetky pokyny potrebné na obsluhu stroja a správnu základnú údržbu, ktorú môže vykonávať používateľ. Všetky úkony údržby a nastavovania, ktoré nie sú popísané v tomto návode, musia byť vykonávané vaším Predajcom alebo Špecializovaným strediskom, ktoré disponuje potrebnými znalosťami a vybavením, potrebným na správne vykonanie uvedených úkonov, pri dodržaní pôvodnej bezpečnostnej úrovne stroja.

Úkony vykonávané v neautorizovaných dielňach alebo úkony vykonávané nekvalifikovaným personálom budú mať za následok ukončenie platnosti Záruky a zrušenie akejkoľvek povinnosti alebo zodpovednosti Výrobcu.

- Opravy a údržbu v záruke môžu vykonávať len autorizované servisné dielne.
- Autorizované servisné dielne používajú výhradne originálne náhradné diely. Originálne náhradné diely a príslušenstvo boli vyvinuté špecificky pre dané stroje.
- Neoriginálne náhradné diely a príslušenstvo nie sú schválené a ich použitie spôsobí prepadnutie záruky.

- Odporúča sa zveriť stroj raz ročne autorizovanej servisnej dielni kvôli vykonaniu údržby, servisu a kontroly bezpečnostných zariadení.

## 12. ZÁRUČNÉ PODMIENKY

Záruka sa vzťahuje na všetky chyby materiálu a na výrobné chyby. Používateľ musí pozorne dodržiavať všetky pokyny uvedené v priloženej dokumentácii.

Záruka sa nevzťahuje na škody spôsobené:

- Chýbajúcim zoznamením so sprievodnou dokumentáciou.
- Nepozornosťou.

- Nevhodným alebo nedovoleným použitím a montážou.
- Použitím neoriginálnych náhradných dielov.
- Použitím príslušenstva, ktoré nebolo dodané alebo schválené výrobcom.

Táto záruka sa nevzťahuje na:

- Bežné opotrebovanie spotrebných materiálov ako rezacie zariadenie a poistné skrutky.
- Bežné opotrebovanie.

Kupujúci je chránený zákonnými predpismi v danej krajine. Práva kupujúceho, vyplývajúce z vlastných národných zákonov, nie sú nijako obmedzené touto zárukou.

## 13. TABUĽKA ÚDRŽBY

Úkon údržby	Interval		Odsek
	Prvýkrát	Následne každých	
<b>STROJ</b>			
Kontrola všetkých upevnení	-	Pred každým použitím	7.7
Bezpečnostné kontroly / Overenie funkčnosti ovládacích prvkov	-	Pred každým použitím	6.2
Kontrola zachytávača reťaze	-	Pred každým použitím	7.5
Celkové vyčistenie a kontrola	-	Po každom použití	7.4
Čistenie reťaze	-	Po každom použití	7.4.2
Kontrola mazacích otvorov stroja a vodiacej lišty	-	Pred každým použitím	7.6
Kontrola hnacej reťazovky reťaze	-	Raz mesačne	8.1 *
Údržba reťaze	-	-	8.2 *
Údržba vodiacej lišty	-	-	8.3
Doplnenie hladiny oleja pre mazanie reťaze	-	Pred každým použitím	7.3

\* Úkon, ktorý musí byť vykonaný vašim Predajcom alebo autorizovaným Strediskom servisnej služby

## 14. IDENTIFIKÁCIA PORÚCH

PROBLÉM	PRAVDEPODOBNÁ PRÍČINA	RIEŠENIE
1. Aktiváciou páky ovládania plynu a blokovacieho tlačidla sa stroj nespustí.	Chýba akumulátor, alebo nie je správne vložený	Uistite sa, že je akumulátor správne umiestnený (ods. 7.2.3).
	Vybitý akumulátor	Skontrolujte stav nabitia akumulátora a podľa potreby ho dobite (ods. 7.2.2).
	Poškodený stroj	Nepoužívajte stroj Vyberte akumulátor a Obráťte sa na Stredisko servisnej služby.

2. Zastavenie motora počas pracovnej činnosti	Akumulátor nie je správne vložený	Uistite sa, že je akumulátor správne umiestnený (ods. 7.2.3).
	Vybitý akumulátor	Skontrolujte stav nabitia akumulátora a podľa potreby ho dobite (ods. 7.2.2).
	Poškodený stroj	Nepoužívajte stroj Vyberte akumulátor a Obráťte sa na Stredisko servisnej služby.
	Dôjde k zásahu ochrany motora	Vyčakajte 15 min kým vychladne a až potom ju znovu uveďte do chodu
3. Pri stlačení poistného tlačidla plynu a použití páky ovládania plynu sa reťaz neotáča	Príliš napnutá reťaz	Obnovte správne napnutie reťaze (ods. 6.1.3).
	Problémy s vodiacou lištou a reťazou	Skontrolujte, či sa reťaz pohybuje voľne, a či vedenia vodiacej lišty nie sú deformované (ods. 8.2, 8.3).
	Poškodený stroj.	Nepoužívajte stroj. Okamžite zastavte stroj, vyberte akumulátor a Obráťte sa na Stredisko servisnej služby.
4. Dochádza k prehrievaniu reťaze na koncovej časti vodiacej lišty a k úniku dymu.	Príliš napnutá reťaz	Obnovte správne napnutie reťaze (ods. 6.1.3).
	Nádrž na mazací olej je prázdna.	Doplňte mazací olej do nádrže (ods. 7.3).
5. Činnosť motora je nepravidelná, alebo nemá dostatočný výkon pri zaťažení	Problémy s vodiacou lištou a reťazou	Skontrolujte, či sa reťaz pohybuje voľne, a či vedenia vodiacej lišty nie sú deformované.
6. Nevychádza olej	Bol použitý nekvalitný olej	Pri vychladnutom motore vypusťte nádrž, vyčistite samotnú nádrž i potrubia čistiacim prostriedkom a vymeňte olej.
	Upchaté mazacie otvory	Vyčistite mazacie otvory (ods. 7.6).
7. Stroj zasiahol cudzí predmet.	Poškodené alebo povolené súčasti.	Zastavte stroj (ods. 6.6). Skontrolujte, či nie je poškodený. Skontrolujte, či niektoré súčasti nie sú uvoľnené a podľa potreby ich dotiahnite. Nechajte stroj skontrolovať, opraviť, príp. dajte vymeniť poškodené časti v autorizovanom servisnom stredisku.

8. Nadmerný hluk a/ alebo vibrácie počas pracovnej činnosti	Povolené alebo poškodené súčasti	Zastavte stroj, vyberte akumulátor a: – skontrolujte škody; – skontrolujte, či niektoré časti nie sú uvoľnené a podľa potreby ich dotiahnite; – zabezpečte opravu alebo výmenu poškodených častí za časti s ekvivalentnými parametrami.
9. Zo stroja vychádza počas jeho použitia dym	Poškodený stroj	Nepoužívajte stroj. Okamžite zastavte stroj, vyberte akumulátor a Obráťte sa na Stredisko servisnej služby.
10. Kapacita akumulátora je nedostatočná	Náročné podmienky použitia s vyšším prúdovým odberom	Optimalizujte použitie (ods. 7.2.1).
	Akumulátor s nízkym výkonom s ohľadom na prevádzkové nároky	Použite druhý akumulátor alebo akumulátor s vyšším výkonom (ods. 7.2.1).
	Pokles kapacity akumulátora	Zakúpte si nový akumulátor.
11. Nabíjačka akumulátora nenabíja akumulátor	Akumulátor nie je správne vložený do nabíjačky akumulátora	Skontrolujte, či je vloženie správne (ods. 7.2.2).
	Nevhodné podmienky prostredia	Nabíjajte v prostredí s vhodnou teplotou (pozri návod k akumulátoru/ nabíjačke akumulátora).
	Znečistené kontakty	Očistite kontakty.
	Chýba napätie pre nabíjačku akumulátora	Skontrolujte, či je zástrčka riadne zasunutá, a či je v zásuvke elektrickej siete prúd.
	Chybná nabíjačka akumulátora	Vymeňte ju za originálny náhradný diel.
		Ak problém pretrváva, preštudujte si návod k akumulátoru/nabíjačke akumulátora.

Ak problémy pretrvávajú aj po vykonaní vyššie uvedených úkonov, obráťte sa na vášho Predajcu.



## 15. VOLITEĽNÉ PRÍSLUŠENSTVO

### 15.1 AKUMULÁTORY

K dispozícii sú akumulátory rôznej kapacity, aby sa bolo možné prispôbiť rôznym prevádzkovým potrebám (obr. 32). Zoznam akumulátorov homologovaných pre tento stroj je uvedený v tabuľke „Technické parametre“.

### 15.2 NABÍJAČKA AKUMULÁTORA

Zariadenie, ktoré sa používa na nabíjanie akumulátora (obr. 33).

### 15.3 TYČE A REŤAZE

V „Tabuľke pre správnu kombináciu vodiacej lišty a reťaze“ sú uvedené všetky možné kombinácie vodiacej lišty s reťazou. Tá istá tabuľka poskytuje aj údaje reťazí a vodiacich homologovaných vodiacich lišt pre každý stroj.

 ***Ako náhradné diely používajte výhradne vodiace lišty a reťaze uvedené v tabuľke. Použitie neschválených kombinácií môže spôsobiť vážne zranenia poškodiť stroj.***

 ***Vzhľadom k tomu, že za montáž a použitie vodiacej lišty a reťaze úplne zodpovedá užívateľ, ponese tiež zodpovednosť za všetky škody vyplývajúce z týchto úkonov. V prípade pochybností ohľadne typu a použiteľnosti vodiacej lišty, je potrebné sa obrátiť na svojho predajcu alebo na špecializované záhradnícke stredisko.***



## KAZALO

1. SPLOŠNE INFORMACIJE.....	1
2. VARNOSTNI PREDPISI.....	2
3. POZNAVANJE STROJA .....	6
3.1 Opis stroja in njegova predvidena uporaba.....	6
3.2 Varnostni opozorilni znaki.....	7
3.3 Glavni sestavni deli.....	7
3.4 Identifikacijska etiketa .....	8
4. MONTAŽA .....	8
4.1 Komponente za montažo .....	8
4.2 Montaža meča in zobate verige.....	8
5. KOMANDE ZA UPRAVLJANJE .....	9
5.1 Komandni VZVOD pospeševalnika .....	9
5.2 Blokirni GUMB pospeševalnika .....	9
5.3 Zavora verige .....	9
6. UPORABA STROJA .....	9
6.1 Začetna opravila .....	9
6.2 Varnostni pregledi .....	10
6.3 Zagon.....	11
6.4 Delo.....	11
6.5 Gozdarska dela .....	11
6.6 Zaustavitev.....	13
6.7 Po uporabi.....	13
7. REDNO VZDRŽEVANJE .....	13
7.1 Splošne informacije.....	13
7.2 Baterija.....	13
7.3 Polnjenje rezervoarja olja za verigo .....	14
7.4 Čiščenje .....	14
7.5 Klin za zaustavitev verige .....	14
7.6 Odprtine za mazanje stroja in meča .....	15
7.7 Pritrdilne matice in vijaki.....	15
8. IZREDNO VZDRŽEVANJE .....	15
8.1 Pogonski zobnik verige .....	15
8.2 Vzdrževanje zobate verige .....	15
8.3 Vzdrževanje meča.....	15
9. SHRANJEVANJE .....	15
9.1 Shranjevanje stroja.....	15
9.2 Shranjevanje baterije.....	16
10. PREMIKANJE IN TRANSPORT.....	16
11. SERVIS IN POPRAVILA .....	16
12. OBSEG GARANCIJE .....	16
13. TABELA VZDRŽEVANJA .....	17
14. PREPOZNAVANJE MOTENJ .....	17
15. DODATNA OPREMA PO NAROČILU.....	20
15.1 Baterije.....	20
15.2 Polnilnik baterije .....	20
15.3 Meči in verige.....	20

## 1. SPLOŠNE INFORMACIJE

### 1.1 KAKO BEREMO PRIROČNIK

Nekateri odstavki v priročniku vsebujejo informacije, ki so posebno pomembne za varnost ali za delovanje naprave; ti odstavki so označeni na poseben način po naslednjem kriteriju:

**OPOMBA** ali **POMEMBNO** *Navaja podrobnosti ali dodatna pojasnila k že omenjenim, da ne bi poškodovali stroja ali naredili druge škode.*

Znak  opozarja na nevarnost. Nespoštovanje opozorila lahko povzroči poškodbe upravljavca ali tretjih oseb in/ali škodo na stvareh.

- Odstavki, obkroženi z okvirom iz sivih .....
- pik, navajajo opcijske karakteristike, ki .....
- niso skupne vsem modelom, ki jih opisuje .....
- ta priročnik. Preverite, ali je določena .....
- karakteristika prisotna v vašem modelu. ....

Napotki, kot so "sprednji", "zadnji", "desni" in "levi", je treba razumeti glede na delovni položaj upravljavca.

### 1.2 NAPOTKI

#### 1.2.1 Slike

Slike v tem priročniku z navodili so označene s številkami 1, 2, 3 itd.

Na slikah prikazane komponente so označene s črkami A, B, C itd.

Napotek na komponento C na sliki 2 je podan na naslednji način: "Glejte sliko 2.C" ali preprosto "(slika 2.C)".

Slike so samo za ponazoritev. Dejanski deli so lahko nekoliko drugačni od tistih na slikah.

#### 1.2.2 Naslovi

Priročnik je razčlenjen na poglavja in odstavke. Naslov odstavka "2.1 Urjenje" je podnaslov naslova "2. Varnostne norme". Napotki na naslove in odstavke so označeni z okrajšavama pogl.

oziroma odst. in ustrezno številko. Na primer: "pogl. 2" ali "odst. 2.1".

## 2. VARNOSTNI PREDPISI

### 2.1 SPLOŠNA VARNOSTNA OPOZORILA ZA ELEKTRIČNA ORODJA

**⚠ POZOR** Preberite vsa varnostna opozorila in vsa navodila. Zaradi nespoštovanja opozoril in navodil lahko pride do kratkega stika, požara in/ali hudih poškodb.

**Shranite vsa opozorila in navodila, da lahko pozneje pogledate vanje.**

Izraz "električno orodje", ki je omenjen v opozorilih, se nanaša na vašo napravo, ki deluje na baterijski pogon (brez kabla).

#### 1) Varnost delovnega območja

- Skrbite, da bo delovno območje čisto in dobro osvetljeno.** Na temnih in neurejenih območjih je več možnosti za nezgode.
- Ne uporabljajte električnega orodja v okoljih, kjer obstaja nevarnost eksplozije, ter v prisotnosti vnetljivih tekočin, plinov ali prahu.** Električna orodja proizvajajo iskre, ki lahko vžgejo prah ali pare.
- Med uporabo električnega orodja morajo biti otroci in navzoče osebe primerno oddaljeni.** Različni povodi za raztresenost lahko povzročijo izgubo nadzora.

#### 2) Električna varnost

- Vtiči električnega orodja se morajo ujemati z vtičnico. Nikoli in na nikakršen način ne predelujte vtiča. Z električnimi orodji, ki imajo ozemljitev, ne uporabljajte adapterjev.** Uporaba nepredelanih vtičev in kompatibilnih vtičnic zmanjšuje tveganje za električni udar.
- Izogibajte se stiku telesa z ozemljenimi površinami, kot so cevi, radiatorji, kuhinjski elementi in hladilniki.** Če je vaše telo povezano z ozemljitvijo, je tveganje za električni udar večje.
- Električni orodij ne izpostavljajte dežju ali vlagi.** Vdiranje vode v električno orodje povečuje tveganje za električni udar.
- Ne zlorablajte kabla.** Kabla nikoli ne uporabljajte za transport ali vleko električnega orodja, pa tudi ne za odklop od električnega omrežja s potegom. Poskrbite, da kabel ne bo v bližini virov toplote, olja, ostrih robov ali gibajočih se delov. Poškodovani ali prepleteni kabli povečujejo tveganje za električni udar.

- Kadar električno orodje uporabljate na prostem, uporabljajte podaljšek, ki je primeren za zunanjo uporabo.** Uporaba kabla za zunanjo uporabo zmanjšuje tveganje za električni udar.
- Če se ni mogoče izogniti uporabi električnega orodja v vlažnem okolju, uporabljajte napajanje, ki je zaščiteno z napravo na preostali (rezidualni) tok (RCD).** Uporaba zaščitne naprave na preostali tok zmanjšuje tveganje za električni udar.

#### 3) Osebna varnost

- Med uporabo električnega orodja bodite vedno pazljivi, kontrolirajte, kaj delate, in ravnejte premišljeno. Ne uporabljajte električnega orodja, če ste utrujeni ali pod vplivom drog, alkohola ali zdravil.** Med uporabo električnega orodja lahko že hipna nepazljivost povzroči osebne poškodbe.
- Uporabljajte zaščitna oblačila. Vedno nosite zaščitna očala.** Uporaba zaščitne opreme, kot so protiprašne maske, protizdrna obutev, zaščitne čelade in glušniki, zmanjšuje možnosti osebnih poškodb.
- Preprečite nenamerno zaganjanje orodja. Preden vstavite baterijo, zgrabite ali prenašate električno orodje, se prepričajte, da je naprava izklopljena.** Če med prenašanjem električnega stroja držite prst na stikalu ali montirate baterijo, ko je stikalo v položaju "ON", je več možnosti za nezgode.
- Preden prižgete električni stroj, odstranite vse ključe ali orodje za regulacije.** Ključ ali orodje lahko zaradi stika z vrtečim se delom povzročita osebne poškodbe.
- Pazite, da ne izgubite ravnotežja. Vedno obdržite stabilno držo in ravnotežje.** Tako boste lahko bolje upravljali električno orodje v morebitnih nepričakovanih situacijah.
- Bodite primerno oblečeni. Ne nosite širokih oblačil ali nakita. Lasje, oblačila in rokavice naj bodo primerno oddaljeni od delov v gibanju.** Ohlapna oblačila, nakit ali dolgi lasje se lahko zapletejo v premikajoče dele.
- Če so prisotne naprave za sesanje in zbiranje prahu, se prepričajte, da so pravilno povezane in da se uporabljajo pravilno.** Uporaba teh naprav lahko zmanjša nevarnosti, povezane s prahom.
- Ne dopustite, da bi zaradi privajenosti, ki je posledica pogoste uporabe stroja, postali preveč gotovi in začeli zapostavljati načela varne uporabe.** Malomarno

dejanje lahko v delčku sekunde privede do hudih poškodb.

#### 4) Uporaba električnega stroja in skrb zanj

##### a) Električnega stroja ne preobremenjujte.

**Uporabljajte električni stroj, ki je primeren za določeno delo.** Primeren električni stroj bo bolje in na bolj varen način opravil delo: z delovno hitrostjo, za katero je bil stroj izdelan.

b) **Ne uporabljajte električnega stroja, če ga ni mogoče pravilno prižgati ali ugasniti s stikalom.** Električni stroj, ki ga ni mogoče zagnati s stikalom, je nevaren in ga je treba popraviti.

c) **Pred vsako nastavitvijo ali zamenjavo opreme oziroma preden shranite električni stroj, odstranite baterijo iz njegovega ležišča.** Omenjeni preventivni varnostni ukrepi zmanjšujejo nevarnost naključnega vklopa električnega stroja.

d) **Električne stroje, ki jih trenutno ne uporabljate, shranite proč od dosega otrok; ne dovolite, da električni stroj uporabljajo osebe, ki niso usposobljene za njegovo uporabo in ne poznajo teh navodil.** Električni stroji lahko v rokah neizkušenih oseb postanejo nevarni.

e) **Skrbite za primerno vzdrževanje električnih strojev.** Preverite, da so gibljivi deli dobro poravnani in se prosto gibljejo, da ni poškodb in kateregakoli drugega pogoja, ki bi lahko vplival na delovanje električnega stroja. V primeru poškodb je treba električni stroj popraviti pred ponovno uporabo. Veliko nesreč se pripeti zaradi slabega vzdrževanja.

f) **Skrbite, da bodo rezalne naprave nabrušene in čiste.** Če so rezalne naprave ustrezno vzdrževane in primerno nabrušene, je manj nevarno, da se zaskočijo, in jih je tudi lažje nadzorovati.

g) **Električni stroj in pripadajočo opremo uporabljajte v skladu z navodili, pri čemer upoštevajte tudi delovne pogoje in vrsto dela, ki ga morate popraviti.** Uporaba električnega stroja za opravila, ki se razlikujejo od predvidenih, lahko povzroči nevarne situacije.

h) **Skrbite, da bosta ročaja suha, čista ter brez olja ali masti.** Spolzki ročaji ne omogočajo varnega premikanja in nadzorovanja orodja v nepredvidenih situacijah.

#### 5) Uporaba orodij na baterijski pogon in ustrezni varnostni ukrepi

a) **Polnite izključno s polnilnikom, ki ga navaja proizvajalec.** Polnilnik, ki je primeren za določen tip baterijskih vložkov, lahko predstavlja nevarnost požara, če se uporablja za druge baterijske vložke.

b) **Električne stroje uporabljajte izključno s specifično navedenimi baterijskimi vložki.** Uporaba katerih koli drugih baterijskih vložkov lahko predstavlja nevarnost za poškodbe in požare.

c) **Kadar komplet baterij ni v uporabi, ga je treba hraniti proč od drugih kovinskih predmetov, kot so sponke, kovanci, ključji, žbljji, vijaki ali drugi majhni kovinski predmeti, ki lahko ustvarijo povezavo med stičnikoma.** Kratek stik med stičnikoma baterije lahko povzroči opekline ali požare.

d) **Če je v slabem stanju, se iz baterije lahko izloči tekočina: izognite se vsakršnemu stiku z njo. Če se po nesreči zgodi, da se je dotaknete, prizadeti del takoj izperite z vodo. Če tekočina pride v oči, takoj poiščite zdravniško pomoč.** Tekočina, ki se izloči iz baterije, lahko povzroči draženje kože ali opekline.

e) **Ne uporabljajte poškodovanega ali predelanega kompleta baterij ali drugega pripomočka.** Poškodovane ali predelane baterije se lahko obnašajo na nepredvidljiv način in privedejo do požara, eksplozije ali nevarnosti za poškodbe.

f) **Kompleta baterij ne izpostavljajte ognju ali previsoki temperaturi.** Izpostavljenost ognju ali temperaturi nad 130 °C lahko povzroči eksplozijo. OPOMBA. Zapis temperature "130 °C" je lahko nadomeščen z zapisom "265 °F".

g) **Sledite vsem navodilom za polnjenje in baterije ne polnite pri temperaturi, ki je izven predpisanega območja.** Nepravilno polnjenje ali polnjenje pri temperaturah izven navedenega razpona lahko poškoduje baterijo in poveča tveganje za požar.

#### 6) Tehnična pomoč

a) **Poskrbite, da bo električni stroj popravljalo usposobljeno osebje in da se bodo uporabljali samo originalni nadomestni deli.** To omogoča, da se ohrani ustrežna varnost električnega stroja.

b) **Nikoli ne popravljajte poškodovanih baterij.** Vzdrževanje in popravila baterij smejo izvajati le proizvajalec ali dobavitelj pooblaščenih servisov.

## 2.2 SPECIFIČNE VARNOSTNE NORME ZA MOTORNE IN ELEKTRIČNE ŽAGE

- a) Med delovanjem verižne žage morajo biti vsi deli telesa daleč od verige. Preden vklopite verižno žago, se prepričajte, da zobata veriga ni z ničemer v stiku. Trenutek nepazljivosti med zaganjanjem verižne žage je dovolj, da se v zobato verigo zapletejo oblačila ali deli telesa.
- b) Desna roka mora vedno držati zadnji ročaj, leva roka pa prednji ročaj. Pri držanju verižne žage se ne sme zamenjati rok, ker bi to povečalo možnosti za poškodbe upravljavca.
- c) Električno napravo morate vselej držati le za izolirane površine na ročajih, kajti veriga bi lahko prišla v stik s skritimi kablji. Stik verige s kablom pod napetostjo lahko spravi pod napetost tudi kovinske dele naprave in električni tok lahko strese upravljavca.
- d) Nosite zaščitna očala in varovalno opremo proti hrupu. Priporočamo tudi dodatno varovalno opremo za glavo, roke, stopala in noge. Z ustreznimi varovalnimi oblačili boste zmanjšali osebne poškodbe, ki jih lahko povzročijo leteče trske ali naključni stik z zobato verigo.
- e) Z verižno žago ne delajte na drevesu, lestvi, strehi ali kateri koli nestabilni opori. Uporaba motorne žage na ta način lahko povzroči resne telesne poškodbe.
- f) Noge morajo imeti vedno stabilno oporo; verižno žago zaženite le, če stojite na trdni in varni površini, na ustrezni višini. Na spolzkih in nestabilnih podlagah, kot so lestve, lahko izgubite ravnotežje ali nadzor nad verižno žago.
- g) Ko žagate vejo, ki je napeta, morate biti pozorni na nevarnost povratnega udarca. Ko napetost lesenih vlaken popusti, lahko veja s povratnim učinkom zadene upravljavca in/ali povzroči izgubo nadzora nad verižno žago.
- h) Pri žaganju grmičevja in mladih drevesc morate biti izjemno pozorni. Tanki materiali se zlahka zapletejo v zobato verigo in odletijo v vas in/ali povzročijo izgubo ravnotežja.
- i) Ko je verižna žaga ugasnjena, jo prenašajte tako, da jo držite za prednji ročaj in proč od telesa. Ko verižno žago premeščate ali spravljate, vedno namestite zaščito meča. Pravilno rokovanje z verižno žago zmanjšuje nevarnost naključnega stika z gibljivo zobato verigo.
- j) Spoštujte navodila glede mazanja, napeitosti verige ter menjavanja meča in verige. Veriga, ki ni pravilno napeta in namazana, se lahko pretrga ali poveča nevarnost povratnega udarca.
- k) Žagajte samo les. Ne uporabljajte verižne žage za opravila, ki ne spadajo k predvidenim zanj. Na primer: ne uporabljate verižne

- žage za žaganje kovine, plastike, gradbenih ali drugih materialov, ki niso iz lesa. Uporaba verižne žage za opravila, ki se razlikujejo od predvidenih, lahko privede do nevarnih situacij.
- l) Ne lotevajte se podiranja dreves, dokler niste razumeli nevarnosti in kako se jim izogniti. Pri podiranju dreves lahko pride do resnih poškodb upravljavca ali drugih navzočih.
- m) Spoštujte vsa navodila za odstranjevanje zataknjenih materialov, shranjevanje in/ali vzdrževanje verižne žage. Prepričajte se, da je stikalo izklopljeno in da je baterija odstranjena. Zaradi nepričakovane zagone verižne žage med odstranjevanjem zagozdenega materiala ali vzdrževanjem lahko pride do resnih telesnih poškodb.
- n) Priporočljivo je, da vsaj ob prvi uporabi debela žagate na kozi za žaganje.
- o) Priporočljivo je, da brušenje in vzdrževanje verige zaupate pooblaščenemu servisu.
- p) Ročaja morata biti vedno suha, čista ter brez ostankov olja ali masti. Mastni in oljnati ročaji so spolzki in lahko povzročijo izgubo nadzora nad žago.

## 2.3 VZROKI POVRATNIH UDARCEV IN NJIHOVO PREPREČEVANJE

Povratni udarec se lahko zgodi, ko se konica ali skrajni del meča dotakne predmeta ali ko se les stisne in blokira zobato verigo med žaganjem.

Stik konice meča lahko v nekaterih primerih povzroči nenaden sunek v nasprotno smer in potisne meč navzgor in nazaj proti upravljavcu.

Blokiranje zobate verige na gornjem delu meča lahko povzroči hiter nasprotni udarec verige v smeri upravljavca.

Omenjeni reakciji lahko povzročita izgubo nadzora nad žago in hude osebne poškodbe. Ne smete se zanašati izključno na vgrajene varnostne naprave na žago.

Za preprečitev nesreč ali poškodb med žaganjem mora uporabnik verižne žage poskrbeti za različne ukrepe. Povratni udarec je rezultat nepravilne uporabe stroja in/ali neustreznih postopkov te delovnih pogojev, čemur se lahko izognete s pravilnimi varnostnimi ukrepi, ki so navedeni v nadaljevanju:

a) Žago držite trdno z obema rokama; palca in prsti morajo biti oviti okrog ročajev verižne žage; vaše telo in roke naj bodo v takem položaju, da se boste lahko uprli sili povratnega udarca. Moč povratnega udarca

je mogoče nadzorovati, če je operater opravil ustrezne varnostne ukrepe. Ne dopustite, da bi vam verižna žaga ušla.

**b) Ne stegujte rok predaleč in ne žagajte nad višino ramen.** To prispeva k izogibanju nehotenih stikov s koncem meča in izboljša nadzor nad verižno žago v nepredvidenih situacijah.

**c) Uporabljajte izključno meče in verige, ki jih navaja proizvajalec.** Neustrezni nadomestni meči in verige lahko povzročijo zlom verige in/ali povratne udarce.

**d) Upoštevajte navodila proizvajalca glede brušenja in vzdrževanja verižne žage.** Zmanjšanje globine lahko poveča nevarnost povratnih udarcev.

#### • Tehnike uporabe električne verižne žage (na baterijski pogon)

Vedno upoštevajte varnostna opozorila in uporabljajte najustreznejše tehnike žaganja za delo, ki ga želite opraviti, v skladu z napotki in primeri v navodilih za uporabo.

#### • Varno premeščanje električne verižne žage (na baterijski pogon)

Vsakokrat, ko je treba premeščati ali prevažati stroj, morate:

- ugasniti motor, počakati, da se veriga ustavi, in odklopiti stroj od električnega omrežja;
- namestiti zaščito meča;
- držati stroj izključno za ročaje in usmeriti meč v nasprotno smer od vaše hoje.

Ko prevažate stroj s prevoznim sredstvom, ga morate namestiti tako, da je trdno in varno nameščen, da ne predstavlja nevarnosti za nikogar.

#### • Priporočila za začetnike

Preden prvič podirate drevo ali žagate veje, je priporočljivo:

- opraviti posebno usposabljanje za uporabo tovrstne opreme;
- natančno prebrati varnostna priporočila in navodila za uporabo v tem priročniku;
- vaditi na deblih, ki so na tleh ali pritrjena na stojalu, in se tako ustrezno seznaniti s strojem in z najbolj primernimi tehnikami žaganja.

#### • Ravnanje z električnimi stroji na baterijski pogon in njihova pravilna uporaba

- a) Prepričajte se, da je aparat izključen, preden vstavite baterijo. V primeru vstavljanja baterije v vključen električni aparat lahko pride do nesreče.

b) Za polnjenje baterij uporabljajte samo polnilnike, ki jih priporoča proizvajalec. Na splošno so polnilniki specifični za tip baterije; če jih uporabljate za druge tipe, obstaja nevarnost požara.

c) Uporabljajte samo specifične baterije, ki so predvidene za vaš stroj. Uporaba drugih baterij lahko povzroči poškodbe in nevarnost za požar.

d) Neuporabljeno baterijo hranite proč od pisarniških sponk, kovancev, ključev, žbljev, vijakov ali drugih malih kovinskih predmetov, ki bi lahko povzročili kratek stik kontaktov. Kratek stik med kontakti baterije lahko privede do vžiga ali požara.

e) Baterija, ki je v slabem stanju, lahko povzroči izločanje tekočine. Izogibajte se stiku s tekočino. V primeru naključnega stika takoj splaknite z vodo. Če tekočina pride v stik z očmi, se posvetujte z zdravnikom. Tekočina, ki uhaja iz baterije, lahko povzroči draženje kože ali opekline.

f) Preverite, če je baterija v dobrem stanju in na njej ni znakov poškodb. Ne uporabljajte stroja s poškodovano ali izrabljeno baterijo.

## 2.4 BATERIJA / POLNILNIK BATERIJE

### POZOR

**Naslednji varnostni predpisi dopolnjujejo varnostne predpise, ki so navedeni v posebnem priročniku polnilnika baterij.**

- Za polnjenje baterije uporabljajte samo polnilnike, ki jih priporoča proizvajalec. Neustrezen polnilnik lahko povzroči električni stresljaj, pregretje ali uhajanje korozivne tekočine iz baterije.
- Uporabljajte samo specifične baterije, ki so predvidene za vaš stroj. Uporaba drugih baterij lahko povzroči poškodbe in nevarnost za požar.
- Neuporabljeno baterijo hranite proč od pisarniških sponk, kovancev, ključev, žbljev, vijakov ali drugih malih kovinskih predmetov, ki bi lahko povzročili kratek stik kontaktov. Kratek stik med kontakti baterije lahko privede do vžiga ali požara.
- Polnilnika baterije ne uporabljajte na krajih z vnetljivimi snovmi ali na lahko gorljivih površinah, kot sta npr. papir, blago itd. Med polnjenjem se polnilnik baterije segreje, kar lahko privede do požara.
- Med transportom baterij pazite, da se kontakti ne staknejo med seboj; pri transportu ne uporabljajte kovinske embalaže.

## 2.5 VAROVANJE OKOLJA

Varovanje okolja mora biti pomemben in prednostni vidik pri uporabi stroja, v korist civilnega sožitja in okolja, v katerem živimo.

- Pazite, da s svojim delom ne motite sosedov. Stroj uporabljajte samo ob primernem času (ne zgodaj zjutraj ali pozno zvečer, ko bi lahko motili druge).
- Med delom se določena količina olja za mazanje verige sprošča v okolje; zato uporabljajte samo biološko razgradljiva olja, ki so namenjena tovrstni uporabi. Uporaba mineralnega olja ali motornega olja je zelo škodljiva za okolje.
- Natančno upoštevajte lokalne predpise za odlaganje embalaže, pokvarjenih delov ali katerega koli elementa, ki močno vpliva na okolje; teh odpadkov ne smete odvreči v smeti, ampak jih morate ločiti in jih izročiti posebnim zbirnim centrom, ki bodo poskrbeli za njihovo reciklažo.
- Natančno upoštevajte lokalne predpise glede odstranjevanja odpadnih materialov.
- Ko stroja ne boste več uporabljali, ga ne smete odvreči v okolje, ampak se obrnite na center za zbiranje odpadkov, v skladu z veljavni lokalnimi predpisi.



Električnih aparatov ne odlagajte med gospodinjne odpadke. Na podlagi evropske Direktive 2012/19/EU o električnih in elektronskih odpadkih ter na podlagi njenega izvajanja v skladu z nacionalnimi predpisi je treba izrabljene električne naprave zbirati ločeno, z namenom predelave na ekološko kompatibilen način. Če električne aparate odvržete na odlagališče ali na zemljo, lahko škodljive snovi dosežejo podtalno vodo in pridejo v prehrabno verigo, kar ima negativne posledice za vaše zdravje in dobro počutje. Za podrobnejše informacije o odstranjevanju tega artikla se posvetujte s svojim prodajalcem ali z ustanovo, ki je pristojna za predelavo gospodinjstskih odpadkov.



Baterije je treba ob koncu njihove uporabne dobe odstraniti z ustrežno pozornostjo do okolja. Baterija vsebuje material, ki je nevaren za vas in za okolje. Odstraniti jo je treba ločeno od drugih odpadkov, v zbiralnem centru, ki sprejema litij-ionske baterije.



Ločeno zbiranje rabljenih proizvodov in embalaže omogoča reciklažo materialov in njihovo ponovno uporabo. Ponovna uporaba recikliranih materialov prispeva k preprečevanju onesnaževanja okolja in znižuje povpraševanje po surovinah.

## 3. POZNAVANJE STROJA

### ⚠ POZOR

**V primeru nepravilne uporabe to orodje lahko povzroči sindrom tresenja rok.**

Za natančno oceno stopnje izpostavljenosti v dejanskih pogojih uporabe je treba upoštevati tudi tista obdobja delovnega cikla, ko je orodje izklopljeno in ko deluje v prostem teku in ne opravlja dela.

To lahko znatno zmanjša raven izpostavljenosti v celotnem delovnem obdobju in pomaga zmanjšati tveganja zaradi vibracij in hrupa.

Vedno uporabljajte ostra dleta, svedre in rezila. Skrbite, da bo to orodje vzdrževano v skladu s temi navodili in dobro namazano (kjer je primerno).

Če orodje redno uporabljate, je priporočljivo uporabljati opremo za zaščito pred vibracijami in hrupom.

Načrtujte primeren urnik dela, tako da boste uporabo katerega koli orodja z močnimi vibracijami porazdelili na več dni.

### 3.1 OPIS STROJA IN NJEGOVA PREDVIDENA UPORABA

Stroj v glavnem sestavlja motor, ki ga napaja baterija, in meč, prek katerega se gibanje motorja prenaša na zobato verigo; slednja deluje kot žaga v pravem pomenu besede.

Upravljevec drži stroj s pomočjo prednjega in zadnjega ročaja, z obema rokama, in lahko upravlja glavne komande tako, da ostaja vselej na varni razdalji od rezalne naprave.

#### 3.1.1 Predvidena uporaba

Ta stroj je zasnovan in izdelan za:

- obrezovanje in žaganje krošenj na visokodebelnih drevesih;
- žaganje grmov, debel ali lesenih tramov, katerih premer je odvisen od dolžine meča;
- izključno za žaganje lesa;
- uporabo s strani enega samega upravljalca.

#### 3.1.2 Nepravilna uporaba

Katerakoli druga raba, ki se ne ujema z zgornjimi navodbami, je lahko nevarna in lahko povzroči poškodbe na ljudeh in/ali predmetih. K nepravilni uporabi spada (na primer, a ne samo):

- urejanje živih mej;
- delo z vrezi;
- razrez palet, zabojev in embalaže na splošno;
- razrez pohištva ali drugih predmetov, ki bi lahko vsebovali žebelje, vijake ali kakršno koli drugo kovinsko komponento;

- izvajanje mesarskih opravil;
- uporaba stroja za žaganje materialov, ki niso iz lesa (plastični materiali, gradbeni materiali);
- uporaba stroja kot vzvoda za dviganje, premikanje ali lomljenje predmetov;
- uporaba stroja, blokiranega na fiksnih nosilcih;
- uporaba rezalnih naprav, ki se razlikujejo od navedenih v tabeli "Tehnični podatki". Nevarnost resnih poškodb in ran;
- uporaba stroja s strani več oseb.

**POMEMBNO** V primeru neustrezne uporabe se garancija razveljavi, proizvajalec pa zavrta vsakršno odgovornost in prelaga na uporabnika vse stroške za škodo ali poškodbe njega samega ali drugih oseb.

### 3.1.3 Tip uporabnika

Ta stroj je namenjen izključno uporabi s strani delavcev, usposobljenih za vzdrževalna dela na drevu.

## 3.2 VARNOSTNI OPOZORILNI ZNAKI

Na stroju so prisotni razni znaki (slika 2). Njihova funkcija je, da upravljavca spomnijo na pravilno ravnanje, z namenom, da stroj uporablja s potrebno pozornostjo in previdnostjo.

Pomen znakov:



**Pozor!** Preden stroj uporabite, preberite navodila.



**Nevarnost!** Nepravilna uporaba tega stroja je lahko nevarna za upravljavca in za druge osebe.



**Pozor!** Uporabljajte zaščitno opremo proti hrupu, zaščitna očala in zaščitno čelado.



**Pozor!** Nosite rokavice in zaščitno obutev proti zdrsom!



**Nevarnost!** Stroja ne izpostavljajte dežju ali vlagi.



**Nevarnost povratnega udarca (kickback)!** Povratni udarec povzroči nagel in nenadzorovan premik verižne žage proti upravljavcu. Delajte vselej v varnih pogojih uporabe. Uporabljajte verige z varnostnimi členki, ki ublažijo povratni udarec.



**Pozor!** Stroja nikoli ne držite samo z eno roko! Stroj trdno držite z obema rokama; na ta način je omogočen nadzor nad strojem in obstaja manjša nevarnost za povratni udarec.



**Pozor!** Za navodila v zvezi z baterijo in polnilnikom baterije uporabljajte ustrezajoči priročnik.

**POMEMBNO** Uničene ali nečitljive nalepke je treba zamenjati. Zahtevajte nove nalepke v svojem pooblaščenem servisu.

## 3.3 GLAVNI SESTAVNI DELI

Stroj je sestavljen iz niza glavnih komponent, ki imajo naslednje funkcije (slika 1):

- Motor:** poganja rezalno napravo.
- Prednji ročaj:** nosilni ročaj, ki se nahaja na prednji strani verižne žage. Ta ročaj oprijema leva roka.
- Zadnji ročaj:** nosilni ročaj, ki se nahaja na zadnji strani verižne žage. Ta ročaj oprijema desna roka. Na njem se nahajajo glavne komande za pospeševanje vrtenja.
- Prednja zaščita za roko:** varovalna naprava, ki se nahaja med prednjim ročajem in verigo žage in ščiti roko v primeru, da zdrsi z ročaja. Ta zaščita deluje kot naprava, ki vključi zavoro verige.
- Meč:** deluje kot opora in vodilo za verigo.
- Zobata veriga:** del, ki ima nalogo žaganja; sestavljena je iz gonilnih členkov, ki imajo majhna rezila, imenovana "zobje", in bočne povezovalne elemente, spojene s kovicami.
- Klin za zaustavitev verige:** varovalna naprava, ki preprečuje nepredvideno gibanje verige v primeru pretirganja ali prevelike ohlapnosti.
- Ostroga:** naprava, ki se nahaja pred točko montaže meča in deluje kot vzvod, ko jo opremo na drevo ali deblo.



- I. **Obroč za hitro napenjanje verige:** (če je predviden).
- J. **Zaščita meča:** pokrov meča verižne žage, ki se uporablja med premikanjem, prevozom in shranjevanjem stroja.
- K. **Baterija** (če ni dobavljena s strojem, glejte odst. 15.1 "dodatna oprema po naročilu"): naprava, ki stroju dovaja električni tok; njene karakteristike in predpisi o njeni uporabi so opisani v posebnem priročniku.
- L. **Polnilnik baterije** (če ni dobavljen s strojem, glejte odst. 15.2 "dodatna oprema po naročilu"): naprava, ki se uporablja za polnjenje baterije.
- M. **Zaščita konice:** naprava za preprečevanje povratnega udarca
- N. **Ležišče baterije:** prostor v stroju, kamor se vstavi baterija.
- O. **Zatezna matica ali gumb**

### 3.4 IDENTIFIKACIJSKA ETIKETA

Identifikacijska etiketa vsebuje naslednje podatke (slika 2):

1. Raven zvočne moči
2. Znak skladnosti
3. Mesec / leto izdelave
4. Tip stroja
5. Napajalna napetost
6. Serijska številka
7. Ime in naslov proizvajalca
8. Šifra artikla
9. Dolžina meča
10. Opis izdelka

Identifikacijske podatke stroja prepisite v ustrezna polja na etiketi, ki se nahaja za hrbtne strani platnice.

**POMEMBNO** Vsakič, ko se obrnete na pooblaščen servis, uporabite identifikacijske podatke, ki se nahajajo na identifikacijski etiketi.

## 4. MONTAŽA

**⚠ Varnostni predpisi, ki jih je treba upoštevati, so opisani v pogl. 2. Natančno se držite teh predpisov, da se izognete resnim tveganjem ali nevarnostim.**

Zaradi skladiščenja in prevoza je mogoče, da nekatere komponente niso montirane takoj v tovarni, temveč jih je treba montirati šele po odstranitvi embalaže, pri čemer je treba slediti naslednjim navodilom.

**⚠ Odstranjevanje embalaže in dokončno montažo morate opraviti na ravni in trdni površini, z zadostnim prostorom za premikanje stroja in embalaže, pri tem pa se morate vedno posluževati ustreznega orodja. Ne uporabljajte stroja, preden ne izvedete vseh navodil v oddelku "MONTAŽA".**

### 4.1 KOMPONENTE ZA MONTAŽO

V embalaži se nahajajo komponente za montažo, ki jih navaja naslednja tabela:

Meč s ščitnikom meča
Zobata veriga
Ključ (če je predviden)
Dokumentacija

#### 4.1.1 Odstranitev embalaže

1. Embalažo odprite previdno in pri tem pazite, da ne izgubite komponent.
2. Preberite dokumentacijo, ki je prisotna v škatli, vključno s temi navodili.
3. Vzemite iz škatle vse komponente, ki niso montirane.
4. Iz škatle izvlecite stroj.
5. Škatlo in drugo embalažo odstranite v skladu z lokalnimi predpisi.

#### 4.2 MONTAŽA MEČA IN ZOBATE VERIGE

**⚠ Pri delu z verigo in mečem je treba vedno uporabljati močne delovne rokavice. Pri montaži meča in verige morate biti skrajno pozorni, saj napake pri montaži lahko zmanjšajo varnost in učinkovitost stroja; v primeru dvomov se posvetujte s prodajalcem.**

**⚠ Vsa opravila izvajajte šele potem, ko ste odstranili baterijo.**

**⚠ Preden montirate meč, se prepričajte, da zavora verige ni aktivirana (odst. 5.4).**

1. S priloženim ključem odvijte zatezno matico oziroma gumb (slika 3.A) in odstranite okrov

verige (slika 3.B) da pridete do pogonskega zobnika in ležišča meča.

- Montirajte meč (slika 4.A), tako da vstavite vijak (slika 4.B) v režo (slika 4.C) in meč potisnete proti zadnjem delu stroja.
- Prepričajte se, če je zatič napenjalca verige (slika 4.D) pravilno vstavljen v ustrezno luknjo v meču; v nasprotnem primeru z izvijačem obračajte vijak za napenjanje verige (slika 4.E), dokler zatič popolnoma ne naleže. (če je predviden).
- Nagnite stroj, tako da olajšate vstavev verige okrog zobatega kolesca (slika 5).
- Montirajte verigo (slika 6.A) okrog pogonskega zobnika (slika 6.B) in prek vodil meča (slika 6.C); pri tem pazite na pravilno smer gibanja.



Smer gibanja verige

- Če je konica meča opremljena z zobatim kolescem za obračanje, pazite, da se gonilni členki verige pravilno usedejo na zobe kolesca (slika 7).
- Ponovno namestite okrov (slika 8.A), ne da bi popolnoma zategnili matico ali gumb (slika 8.B).
- Obračajte vijak oziroma obroč za napenjanje verige (slika 9.A), dokler ne dosežete pravilne napetosti verige (slika 10) (odst. 6.1.3).
- Medtem ko držite meč privzdignjen, popolnoma zategnite matico na okrovu z dobavljenim ključem oziroma zategnite gumb (slika 11.A).

## 5. KOMANDE ZA UPRAVLJANJE

### 5.1 KOMANDNI VZVOD POSPEŠEVALNIKA

Omogoča zagon verige.

Aktiviranje komandnega vzvoda pospeševalnika (slika 12.A) je mogoče šele potem, ko ste pritisnili blokirni gumb pospeševalnika (slika 12.B).

Rezalna naprava se samodejno zaustavi, ko izpustite komandni vzvod pospeševalnika.

### 5.2 BLOKIRNI GUMB POSPEŠEVALNIKA

Blokirni gumb pospeševalnika (slika 12.B) omogoča aktiviranje komandnega vzvoda pospeševalnika (slika 12.A).

## 5.3 ZAVORA VERIGE

Je varnostni zavorni sistem, ki blokira gibanje verige v primeru povratnih udarcev med delom. Povratni udarci se zgodijo, ko pride do nepravilnega stika konice meča in silovitega sunka meča navzgor, zaradi česar roka udari ob prednjo zaščito (slika 1.D). Sprostitev zavore verige je treba opraviti ročno.



Zavora verige je aktivirana. To se doseže, ko je prednja zaščita za roko potisnjena popolnoma naprej.



Zavora verige je izključena. To se doseže, ko je prednja zaščita za roko potegnjena popolnoma nazaj, proti telesu stroja, vse do zaskoka.

**⚠ Ne uporabljajte stroja, če zavora verige ne deluje pravilno; glede potrebnih pregledov se posvetujte s prodajalcem.**

## 6. UPORABA STROJA

**⚠ Varnostni predpisi, ki jih je treba upoštevati, so opisani v pogl. 2. Natančno se držite teh predpisov, da se izognete resnim tveganjem ali nevarnostim.**

**POMEMBNO** Kar se tiče navodil za motor in baterijo (če je predvidena), pogledite v ustrezna priročnika.

### 6.1 ZAČETNA OPRAVILA

Pred začetkom dela je treba opraviti vrsto pregledov in opravil, s katerimi zagotovimo uspešno in kar najbolj varno delo.

#### 6.1.1 Pregled baterije

Nabavite baterijo s karakteristikami, ki se najbolj ujemajo z zahtevami vašega dela; napolnite jo do konca, sledeč navodilom v knjižici baterije. Seznam homologiranih baterij za ta stroj se nahaja v tabeli "Tehnični podatki".

- Pred vsako uporabo:
  - kontrolirajte napolnjenost baterije sledeč navodilom v knjižici baterije.

### 6.1.2 Dolivanje olja za mazanje verige

Pred uporabo stroja dolijte olje za mazanje verige. Glede načina dolivanja olja ter ustreznih previdnostnih ukrepov glejte odst. 7.3.

### 6.1.3 Pregled napetosti verige

 **Vsa opravila je treba izvajati pri izklopljenem motorju.**

 **Nadeti močne delovne zaščitne rokavice.**

Preverite napetost verige.

Napetost je pravilna, ko gonilni členki ne izstopijo iz vodila, če verigo potegnete navzgor na sredini meča (slika 10).

Za regulacijo napetosti verige:

1. popustite matico na ohišju s pomočjo priloženega ključa ali gumba (slika 3.A);
2. obračajte vijak oziroma obroč za napenjanje verige (slika 9.A), dokler ne dosežete pravilne napetosti verige;

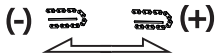

3. medtem ko držite meč privzdignjen, popolnoma zategnite matico na okrovu z dobavljenim ključem oziroma zategnite gumb (slika 11.A).

 **Ne delajte z ohlapno verigo, da ne pride do nevarnih situacij zaradi iztirjenja verige z vodil na meču.**

**POMEMBNO** Med začetnim obdobjem uporabe (ali po zamenjavi verige), je treba stanje še bolj pogosto preverjati, saj je veriga v fazi prilagajanja.

## 6.2 VARNOSTNI PREGLEDI

Opravite naslednje varnostne preglede in preverite, ali se rezultati ujemajo s tem, kar navajajo tabele.

 **Pred uporabo vselej opravite varnostne preglede.**

 **Vselej opravite dnevni pregled pred uporabo, po morebitnem padcu ali drugačnih udarcih, da se ugotovijo pomembnejše poškodbe ali pomanjkljivosti.**

### 6.2.1 Splošni varnostni pregled

Predmet	Rezultat
Ročaja in zaščite	Čisti, suhi, brez sledi olja in masti, pravilno in čvrsto pritrjeni na stroj.
Vijaki na stroju in na rezilu.	Dobro priviti (ne ohlapni).
Prehodi za hladilni zrak	Ne zamašeni.
Meč	Pravilno montirana.
Veriga	Nabrušena, ne poškodovana ali obrabljena, pravilno montirana in napeta.
Zaščite	Cele, nepoškodovane.
Baterija	Brez poškodb na ohišju, brez sledi tekočine.
Stroj	Brez znakov poškodb ali obrabe.
Komandni vzvod pospeševalnika, varnostni gumb	Se morata prosto premikati, brez napora.
Poskusni zagon	Nobena nenormalna vibracija. Noben nenormalni hrup

### 6.2.2 Test delovanja stroja

Opravilo	Rezultat
Baterijo vstavite v njeno ležišče (odst. 7.2.3) in pritisnite komandni vzvod pospeševalnika (slika 12.A) (ne da bi pritisnili blokirni gumb (slika 12.B)).	Komandni vzvod pospeševalnika ostane blokiran.
Pritisnite blokirni gumb pospeševalnika (slika 12.B) in komandni vzvod pospeševalnika (slika 12.A).	Vzvoda se morata prosto premikati, ne pretežko. Veriga se giblje.
Izpustite komandni vzvod pospeševalnika (slika 12.A) ali pritisnite blokirni gumb (slika 12.B).	Vzvod se mora samodejno in hitro vrniti v nevtralni položaj. Veriga se mora zaustaviti.

## PREVERJANJE ZAVORE VERIGE

- |                                                                                                                                                                                                                                                                                                         |                                                                                                                                                                                   |
|---------------------------------------------------------------------------------------------------------------------------------------------------------------------------------------------------------------------------------------------------------------------------------------------------------|-----------------------------------------------------------------------------------------------------------------------------------------------------------------------------------|
| <ol style="list-style-type: none"><li>1. Zaženite stroj (odst. 6.3).</li><li>2. Ročaja trdno držite z obema rokama.</li><li>3. Medtem ko pritiskate na komando pospeševalnika, tako da se veriga ohranja v gibanju, s hrbtiščem leve roke potisnite naprej prednjo zaščitno roke (odst. 5.3).</li></ol> | <ol style="list-style-type: none"><li>3. Veriga se mora takoj zaustaviti. Ko se veriga zaustavi, izpustite vzvod pospeševalnika in sprostite zavoro verige (odst. 5.3).</li></ol> |
|---------------------------------------------------------------------------------------------------------------------------------------------------------------------------------------------------------------------------------------------------------------------------------------------------------|-----------------------------------------------------------------------------------------------------------------------------------------------------------------------------------|

**⚠ Če kakšen izmed rezultatov ni v skladu s tem, kar navajajo tabele, stroja ne smete uporabljati! Obrnite se na servisno službo, da stroj ustrezno pregleda in popravi.**

## 6.3 ZAGON

1. Snemite zaščito meča (slika 1.J).
2. Prepričajte se, da se meč in veriga ne dotikata tal ali drugih predmetov.
3. Baterijo pravilno vstavite v njeno ležišče (slika 13.K) (odst. 7.2.3).
4. Sprostite zavoro verige (odst. 5.3).
5. Pritisnite blokirni gumb pospeševalnika (slika 12.B) in na komandni vzvod pospeševalnika. (Slika 12.A).

## 6.4 DELO

Preden prvič podirate drevo ali žagate veje, je priporočljivo:

- opraviti posebno usposabljanje za uporabo tovrstne opreme;
- natančno prebrati varnostna priporočila in navodila za uporabo v tem priročniku;
- vaditi na deblih, ki so na tleh ali pritrjena na stojalu, in se tako ustrezno seznaniti s strojem in z najbolj primernimi tehnikami žaganja.

Za delo s strojem sledite naslednjim navodilom:

- Pred pritiskom na pospeševalnik vselej sprostite zavoro verige.
- Stroj vedno trdno držite z obema rokama: leva roka na prednjem ročaju, desna pa na zadnjem, neodvisno od tega, ali je upravljaevc desničar ali levičar.

**⚠ Če se veriga med delom blokira, takoj zaustavite stroj.**

**OPOMBA** Med uporabo je baterija zaščitena proti popolni izpraznitvi z zaščitnim mehanizmom, ki izklopi in zaustavi stroj.

**OPOMBA** Če verižna žaga med žaganjem preneha delovati, počakajte 15 minut, da se stroj ohladi, in nato ponovno zaženite

## 6.4.1 Kontrole, ki jih je treba opraviti med delom

### 6.4.1.a Pregled napetosti verige

Med delom se veriga počasi razteguje, zato je treba pogosto preverjati njeno napetost (odst. 6.1.3).

### 6.4.1.b Pregled dotekanja olja

**POMEMBNO** Ne uporabljajte stroja, če ni maziva!

**⚠ Ko pregledujete dotok olja, najprej poskrbite, da sta meč in veriga v pravilnem položaju.**

Zaženite motor (odst. 6.3) in opazujte, ali se olje za verigo prši, kot je prikazano (slika 14).

## 6.5 GOZDARSKA DELA

### 6.5.1 Žaganje vej na drevesu

**⚠ Prepričajte se, da je območje, kamor bodo padale odžagane veje, prosto ovir.**

1. Postavite se na nasprotno stran glede na vejo, ki jo želite odžagati.
2. Začnite pri nižjih vejah, nato nadaljujte z višjimi.
3. Izvedite prvi rez od spodaj navzgor (slika 15.A). Dokončajte žaganje z rezom od zgoraj navzdol, kot je prikazano (slika 15.B).

### 6.5.2 Podiranje drevesa

**POMEMBNO** Ko dva človeka ali več ljudi istočasno izvaja žaganje oziroma podiranje dreves, je treba ta opravila izvajati na ločenih območjih, ki so med seboj oddaljena za najmanj dvakratno višino drevesa, namenjenega podrtju. Ne podirajte dreves, če bi to lahko ogrozilo osebe, če obstaja nevarnost, da se zadenejo električni vodi ali da se povzroči kakršna koli materialna škoda. Če drevo pride v stik z električnim vodom, je treba o tem nemudoma obvestiti podjetje, ki je odgovorno za električno omrežje.

Preden se lotite podiranja dreves:

- upoštevajte naravno nagnjenost drevesa, stran, na kateri so veje največje, in smer vetra, da predvidite, kako bo potekal padec;

- z drevesa odstranite nesnago, kamenje, kose lubja, žebelje, kovinske delce in žice;
- osvobodite območje okrog drevesa in si zagotovite dobro oporo za noge;
- pripravite primerni poti za umik, na katerih naj ne bo ovir; poti za umik morata biti pripravljene v kotu okrog 45° na linijo, ki je nasprotna smeri predvidenega padca drevesa (slika 16) in morata omogočati oddaljitve delavca na varno območje, oddaljeno za okrog 2,5-kratno višino drevesa, ki je namenjeno podrtju;
- Bodite na zgornji strani glede na teren, kamor se bo drevo verjetno zakotalilo ali padlo.

#### • Prva zarez (zasek)

1. Postavite se desno od drevesa, z verižno žago pred seboj.
2. Naredite vodoravno zarez, ki naj bo globoka za 1/3 premera drevesa, pravokotno glede na smer padca (slika 17.A).

#### • Končna zarez (podžaganje)

1. Končno zarez opravite najmanj 5 cm višje od prve vodoravne zareze (slika 18.B).
2. Končno zarez naredite tako, da ostane dovolj lesa, ki bo služil za »ščetino« (slika 18.C). Les "ščetine" preprečuje zasuk drevesa in njegov padec v nepravilno smer. Ne izvajajte rezov prek "ščetine".
3. Ne da bi izvlekli meč, postopoma manjšajte debelino ščetine, vse do padca drevesa.
4. Če obstaja kakršna koli nevarnost, da bi drevo padlo v napačno smer ali se nagnilo nazaj in stisnilo verigo žage, prenehajte z žaganjem pred dokončanjem končne zareze ter uporabite lesene, plastične ali aluminijaste kline (slika 19.D) za odpiranje zareze. Z udarci macole po klinih povzročite padec drevesa v zaželeno smer.
5. Ko drevo začne padati, je treba stroj izvleči iz zareze, ga ugasniti (odst. 6.6), položiti na tla in se nato napatiti po predvideni poti umika. Pri tem pazite na padanje vej z višine in na to, kam postavljate noge.

### 6.5.3 Kleščenje vej z drevesa

Kleščenje pomeni žaganje vej s podrtega drevesa.

**⚠ Pazite na mesta, kjer se veje opirajo tal, na možnost, da je veja napeta, na smer gibanja, ki jo lahko veja napravi med žaganjem, in na možno nestabilnost drevesa potem, ko je veja odrezana.**

Med kleščenjem je treba pustiti spodnje večje veje, da podpirajo deblo na tleh.

Manjše veje odžagajte z enim samim gibom (slika 20.A).

Veje, ki so napete, je bolje žagati od spodaj navzgor, da se prepreči zvitje žage (slika 20.B).

### 6.5.4 Razrez debela

Razrez pomeni prečno žaganje debela.

Prepričajte se, da stojite trdno na tleh in da je vaša teža enakomerno porazdeljena na obe nogi. Po možnosti dvignite in podprite deblo s pomočjo vej, debel ali drevesnih panjev.

Razrez debela je lažji, če si pomagate z ostrogo (slika 1.H):

1. ostrogo zasadi v deblo. Oprirajoč se na ostrogo stroj gibljite v loku, ki bo omogočil meču, da prodre v les (slika 21);
2. če je potrebno, postopek ponovite večkrat, pri čemer spreminjajte oporno točko ostroge.

#### • Deblo, ki leži na tleh

Če je deblo leži na tleh po celotni dolžini, ga žagajte od zgoraj (gornji rez) (slika 22.A).

- Žagajte približno do polovice premera, nato deblo obrnite in dokončajte rez z nasprotno smeri.

#### • Deblo, ki se opira samo na enem koncu

Če se deblo opira samo na enem koncu:

- odžagajte 1/3 premera s spodnje strani (spodnji rez) (slika 23.A);
- nato opravite končni rez z zgornje strani tako, da se gornji rez sreča s spodnjim rezom (slika 23.B).

#### • Deblo, ki se opira na obeh koncih

Če se deblo opira na obeh koncih:

- odžagajte 1/3 premera z zgornje strani (gornji rez) (slika 24.A);
- nato opravite končni rez s spodnje strani za 2/3 premera, tako da se sreča s prvim rezom (slika 24.B).

#### • Deblo na nagnjenem terenu

Če opravljate razrez debela na nagnjenem terenu, morate vedno stati na višji strani (slika 25).

Ko med delom zaključujete razrez, zmanjšajte svoj pritisk z mečem ob les, vendar ne popustite svojega prijema na ročajih žage, da ohranite nadzor. Preprečiti morate, da bi žaga prišla v stik s terenom.

## 6.6 ZAUSTAVITEV

Za zaustavitev stroja:

1. Izpustite komandni vzvod pospeševalnika (slika 12.A).

**⚠** *Ko izpustite komandni vzvod pospeševalnika, se veriga še naprej vrti nekaj sekund.*

Vselej ugasnite stroj:

- ko se morate premakniti z enega na drugo delovno območje.

**⚠** *Med premikanjem nikoli ne držite prsta na varnostnem gumbu, da se izognete nehotenemu zagonu.*

## 6.7 PO UPORABI

1. Pritisnite blokirni gumb, ki se nahaja na bateriji v stroju (slika 26.A), izvlecite baterijo iz njenega ležišča (slika 26.K) in poskrbite za njeno polnjenje (odst. 7.2.2);
2. namestite zaščito meča (slika 1.J);
3. počakajte, da se motor ohladi, preden stroj postavite v kateri koli prostor;
4. popustite matico za pritrditev meča oziroma gumb, da zmanjšate napetost verige (odst. 6.1.3);
5. stroj skrbno očistite prahu in drobcev ter z verige odstranite vse sledi žaganja in ostankov olja (odst. 7.4);
6. pregledati, da ni razrahljanih ali poškodovanih komponent. Po potrebi zamenjajte poškodovane komponente in privijte vijake, ki so morda popustili.

**POMEMBNO** *Vselej odstranite baterijo (odst. 7.2.2) in natakните zaščito rezila vselej, kadar zapustite stroj, ne da bi ga uporabljali ali nadzorovali.*

## 7. REDNO VZDRŽEVANJE

### 7.1 SPLOŠNE INFORMACIJE

**⚠** *Varnostni predpisi, ki jih je treba upoštevati, so opisani v pogl. 2. Natančno se držite teh predpisov, da se izognete resnim tveganjem ali nevarnostim.*

**⚠** *Pred izvajanjem kakršnega koli pregleda, čiščenja ali posega za vzdrževanje/reguliranje na stroju je treba:*

- *Ustavite stroj in izklopite motor;*

- *Počakati, da se veriga zaustavi;*
- *Izvelci baterijo iz njenega ležišča;*
- *Namestiti zaščito meča, razen v primerih, ko opravljate posege na meču ali verigi;*
- *Počakati, da se motor dovolj ohladi;*
- *Prebrati ustrezna navodila;*
- *Nadeti primerna oblačila, delovne rokavice in zaščitna očala;*

- Opis pogostnosti in vrste posegov se nahaja v "Tabeli vzdrževanja". Tabela vam bo v pomoč pri ohranjanju učinkovitosti in varnosti vašega stroja. V njej so navedena poglavitna opravila in časovni intervali, v katerih je treba opraviti vsako izmed njih. Vsakega izmed posegov opravite v skladu s prvim predpisanim rokom, ki se uresniči.
- Uporaba neoriginalnih ali nepravilno montiranih nadomestnih delov in opreme lahko negativno vpliva na delovanje in na varnost stroja. Proizvajalec zavrača vsakršno odgovornost v primeru škode, nezgod ali poškodb, ki bi izvirale iz uporabe neoriginalnih proizvodov.
- Originalne nadomestne dele dobite v servisih in pri pooblaščenih prodajalcih.

**POMEMBNO** *Vsa opravila za vzdrževanje in reguliranje, ki niso opisana v tem priročniku, mora izvesti vaš prodajalec ali specializirani servis.*

### 7.2 BATERIJA

#### 7.2.1 Avtonomija baterije

Na avtonomijo baterije v glavnem vplivajo:

- a. okoljski dejavniki, ki lahko povzročajo večjo porabo energije:
  - rezanje drevesc in vej prevelikih dimenzij.
- b. ravnanja upravljavca, ki bi se jim moral izogibati:
  - pogosto zaganjanje in ugašanje med delom;
  - tehnika rezanja, ki ni primerna za delo, ki se izvaja (odst. 6.5).

Za doseganje optimalne avtonomije baterije je treba vselej:

- žagati les, ko je suh;
- uporabljati delovno tehniko, ki je najprimernejša za delo, ki ga je treba opraviti.

Če želite stroj zdržema uporabljati dlje časa, kot to dopušča standardna baterija, je mogoče:

- kupiti še eno standardno baterijo, tako da lahko izpraznjeno baterijo takoj nadomestite, ne da bi morali prekiniti z delom;

## 7.2.2 Odstranitev in polnjenje baterije

1. Pritisnite blokirni gumb, ki se nahaja na bateriji (slika 26.A), in izvlecite baterijo (slika 26.K);
2. Baterijo vstavite v polnilnik baterije in slednjega priklopite na vtičnico, katere napetost mora ustrezati tisti, ki je navedena na tablici (slika 27).
3. Baterijo napolnite do konca; pri tem sledite navodilom v knjižici baterije/polnilnika baterije.

**OPOMBA** Baterija je opremljena z zaščito, ki preprečuje polnjenje, če je temperatura okolja nižja od 4 °C ali višja od 40 °C.

**OPOMBA** Baterijo lahko kadarkoli tudi samo delno napolnite brez nevarnosti, da bi se poškodovala.

## 7.2.3 Ponovno vstavljanje baterije v stroj

Po končanem polnjenju:

1. Izvlecite baterijo iz njenega ležišča v polnilniku baterije (pazite, da je po zaključnem polnjenju ne pustite predolgo v polnilniku) in odklopite polnilnik baterije od električnega omrežja (slika 28);
2. Vstavite baterijo v njeno ležišče v stroju (slika 13.K);
3. baterijo potisnite do konca, dokler ne zaslišite klika, ki jo blokira v njenem položaju in zagotovi električni stik.

## 7.3 POLNLENJE REZERVOARJA OLJA ZA VERIGO

**OPOMBA** Blizu zamaška rezervoarja olja za verigo (slika 29.A) se nahaja naslednji znak:



Rezervoar olja za verigo

**POMEMBNO** Uporabljajte izključno specialno olje za verižne žage ali adhezivno olje za verižne žage. Ne uporabljajte olja, ki vsebuje nečistoče, da ne boste zamašili filtra v rezervoarju in nepopravljivo poškodovali črpalke za olje.

Uporaba kakovostnega olja je bistvenega pomena za učinkovito mazanje rezalnih naprav; uporaba že rabljenega ali nekakovostnega olja ne zagotavlja dobrega mazanja in skrajša življenjsko dobo verige in meča.

**POMEMBNO** Nikoli ne zaganjajte verige brez zadostne količine olja, saj bi to lahko poškodovalo verižno žago in zmanjšalo raven njene varnosti.

Kontrolirajte količino olja v verižni žagi s pomočjo indikatorja nivoja olja (slika 29.B).

Če je nivo olja nizek, dolijte olje po naslednjem postopku:

1. Odvijte in umaknite zamašek (slika 29.A) rezervoarja za olje.
2. Natočite olje v rezervoar in opazujte nivo s pomočjo ustreznega indikatorja (slika 29.B).
3. Pazite, da med polnjenjem v rezervoar olja ne prodre umazanija.
4. Zamašek namestite nazaj in ga privijte do konca.

## 7.4 ČIŠČENJE

### 7.4.1 Čiščenje stroja in motorja

Ob zaključku vsakega dela je treba s stroja skrbno očistiti prah in drobce.

- Za zmanjšanje nevarnosti požara poskrbite, da bo stroj, še zlasti motor, prost ostankov listja, vej in odvečne maščobe.
- Po uporabi vselej očistite stroj s pomočjo čiste krpe, ki jo navlažite z nevtralnimi detergentom.
- Z mehko in suho krpo odstranite vse sledi vlage. Vlaga lahko povzroči nevarnost električnih šokov.
- Za čiščenje plastičnih delov in ročajev ne uporabljajte agresivnih detergentov ali topil.
- Ne uporabljajte vodnega curka, da ne zmočite motorja ali električnih delov.
- Vselej se prepričajte, da so rešetke za dovajanje hladilnega zraka čiste in proste ostankov, da se prepreči pregretje motorja in baterije ter njuno poškodovanje.

### 7.4.2 Čiščenje verige

Po vsaki uporabi odstranite z verige vse ostanke žaganja in nanose olja.

V primeru velike umazanosti ali smolnatih naslag demontirajte verigo in jo za nekaj ur položite v posodo s specifičnim detergentom. Nato jo splaknite v čisti vodi in jo pred ponovno montažo na stroj zavarujte z ustreznim protikorozijskim razpršilom.

### 7.5 KLIN ZA ZAUSTAVITEV VERIGE

Pred vsako uporabo preglejte stanje klina za zaustavitev verige (slika 1.G); če je poškodovan, poskrbite za ustrezno popravilo.

## 7.6 ODPRTINE ZA MAZANJE STROJA IN MEČA

Pred vsako dnevno uporabo odstranite okrov (odst. 4.2), demontirajte meč in preglejte, če odprtine za mazanje stroja (slika 30.A) in meča (slika 30.B) niso zamašene.

## 7.7 PRITRDILNE MATICE IN VIJAKI

- Vijaki in matice morajo ostati dobro priviti, da se zagotovi varno delovanje stroja.
- Redno preverjajte, ali so ročaji čvrsto pritrjeni.

## 8. IZREDNO VZDRŽEVANJE

### 8.1 POGONSKI ZOBNIK VERIGE

Pri vašem prodajalcu periodično preverite v kakšnem stanju je verižni zobnik in ga zamenjajte, če njegova obrabljenost presega sprejemljive meje.

**⚠ Ne montirajte nove verige z obrabljenim verižnim zobnikom ali obratno.**

### 8.2 VZDRŽEVANJE ZOBATE VERIGE

**⚠ Zaradi varnosti in učinkovitega delovanja je zelo pomembno, da so rezalni elementi dobro nabrušeni.**

**⚠ Pri delu z verigo in mečem je treba vedno uporabljati močne delovne rokavice.**

Brušenje verige je potrebno v naslednjih primerih:

- Žagovina je podobna prahu.
- Pri žaganju je treba močneje pritiskati.
- Rez ni raven.
- Vibracije so močnejše.

**⚠ Če veriga ni dovolj nabrušena, obstaja večja nevarnost povratnega udarca (kick-back).**

**POMEMBNO** Priporočljivo je, da postopek brušenja zaupate specializiranemu servisu, kjer ga opravijo s posebnimi orodji, ki zagotavljajo minimalno odstranitev materiala in enakomerno nabrušenost vseh rezil.

#### 8.2.1 Zamenjava zobate verige

Verigo je treba zamenjati, ko:

- se dolžina rezalnega zoba zmanjša na 5 mm ali manj;
- je ohlapnost členkov na kovicah prevelika;

- hitrost žaganja ostaja nizka kljub večkratnemu brušenju verige. Veriga je obrabljena.

**POMEMBNO** Po zamenjavi verige je treba njeno napetost preverjati pogosteje, saj je veriga v fazi prilagajanja.

## 8.3 VZDRŽEVANJE MEČA

**OPOMBA** Vsa opravila v zvezi z mečem zahtevajo specifično usposobljenost in primerno orodje, da so lahko izvedena pravilno; iz varnostnih razlogov se je vselej dobro posvetovati s svojim prodajalcem.

Da bi preprečili nesimetrično obrabo meča, ga je treba periodično obrniti.

Za ohranjanje dobrega delovanja meča je treba:

1. s posebno brizgalko (ki ni dobavljena s strojem) namazati ležaje zobatega kolesca za obračanje (če je prisoten);
2. očistiti utor meča z ustreznim strgalnikom (ni dobavljen s strojem) (slika 31.A);
3. očistiti odprtine za mazanje (slika 31.B);
4. s ploščato pilo odstraniti pleno na bočni strani in izravnati morebitne neenakomernosti med vodili.

### 8.3.1 Zamenjava meča

Meč je treba zamenjati, ko:

- je globina utora manjša od višine gonilnih členkov (ki se ne smejo nikoli dotakniti dna);
- je notranja stena vodila tako obrabljena, da se veriga bočno nagne.

## 9. SHRANJEVANJE

### 9.1 SHRANJEVANJE STROJA

Pred shranitvijo stroja je treba:

1. Izvleči baterijo iz njenega ležišča in jo napolniti.
2. Namestiti zaščito meča;
3. Počakati, da se motor primerno ohladi.
4. Opravi čiščenje (odst. 7.4).
5. Pregledati, da ni razrahljanih ali poškodovanih komponent. Po potrebi zamenjati poškodovane komponente in priviti vijake, ki so morda popustili, ali pa se obrniti na pooblaščen servisni center.
6. Stroj shranite:
  - v suhem prostoru;
  - v zavetju pred vremenskimi vplivi;
  - na mestu, ki je izven dosega otrok;



- potem ko ste se prepričali, da ste z njega odstranili ključe ali orodje za vzdrževanje;
- pri temperaturi okolja med  $-20^{\circ}\text{C}$  in  $85^{\circ}\text{C}$ .

## 9.2 SHRANJEVANJE BATERIJE

Baterijo je treba hraniti v zaprtem prostoru brez vlage pri temperaturi med:

- $0-60^{\circ}\text{C}$  za obdobje do 1 meseca
- $0-45^{\circ}\text{C}$  za obdobje do 3 mesecev
- $0-25^{\circ}\text{C}$  za obdobje do 1 leta

**OPOMBA** V primeru dolge nedejavnosti baterijo ponovno napolnite na vsaka dva meseca, da podaljšate njeno življenjsko dobo.

## 10. PREMIKANJE IN TRANSPORT

Vsakič, ko je treba stroj premeščati, dvigati, prevažati ali nagibati, morate:

- Zaustaviti stroj;
- Počakati, da se veriga zaustavi;
- Izvleči baterijo iz njenega ležišča in jo napolniti;
- Namestiti zaščitno meča;
- Počakati, da se motor dovolj ohladi;
- Nadeiti močne delovne zaščitne rokavice;
- Prijeti stroj izključno za ročaje in usmeriti meč v nasprotno smer od hoje;

Pri prevažanju stroja z vozilom je treba:

- stroj ustrezno zavarujte z vrvmi ali verigami.
- stroj namestite tako, da ne bo nikogar ogrožal.

## 11. SERVIS IN POPRAVILA

Ta priročnik daje vsa potrebna navodila za upravljanje stroja in za pravilno osnovno vzdrževanje, ki ga lahko opravlja uporabnik. Vse postopke vzdrževanja in naravnavanja, ki niso opisani v tem priročniku, mora opraviti vaš prodajalec ali specializiran servis, ki razpolaga s potrebnim znanjem in opremo za pravilno izvedbo teh del in za ohranjanje originalne varnosti stroja.

Zaradi posegov, opravljenih v neprimernih ustanovah ali s strani neusposobljenih oseb, se razveljavi

vsakršna oblika garancije in vsakršna odgovornost proizvajalca.

- Izključno pooblaščen servisne delavnice smejo izvajati popravila in vzdrževalna opravila v okviru garancije.
- Pooblaščen servis uporabljajo izključno originalne nadomestne dele. Originalni nadomestni deli in originalna oprema so bili izdelani posebej za te stroje.
- Neoriginalni nadomestni deli in oprema niso potrjeni. Uporaba neoriginalnih nadomestnih delov in opreme povzroči razveljavitev garancije.
- Priporočamo, da stroj enkrat na leto zaupate pooblaščenemu servisu, da izvede vzdrževalna in servisna opravila ter pregled varnostnih naprav.

## 12. OBSEG GARANCIJE

Garancija pokriva vse napake materialov in izdelave. Uporabnik mora natančno spoštovati vsa navodila, ki jih vsebuje priložena dokumentacija. Garancija ne pokriva poškodb, ki izvirajo iz:

- Pomanjkljive seznanitve s spremljajočo dokumentacijo.
- Nepozornosti.
- Nepravilne ali nedovoljene uporabe ali montaže.
- Uporabe neoriginalnih nadomestnih delov.
- Uporabe opreme, ki je ni dobavil proizvajalec ali je proizvajalec ni odobril.

Poleg tega garancija ne pokriva:

- Normalne obrabe potrošnih materialov, kot so rezalne naprave, varnostni vijaki.
- Normalne obrabe.

Kupec je zaščiten z ustreznimi zakoni, ki veljajo v njegovi državi. Ta garancija na noben način ne omejuje pravic kupca, ki jih določajo zakoni v njegovi državi.

### 13. TABELA VZDRŽEVANJA

Poseg	Pogostnost		Odstavek
	Prvič	Nato na vsakih	
<b>STROJ</b>			
Pregled vseh spojev	-	Pred vsako uporabo	7.7
Varnostni pregledi / Preveritev komand	-	Pred vsako uporabo	6.2
Pregled klina za zaustavitev verige	-	Pred vsako uporabo	7.5
Splošno čiščenje in pregled	-	Po vsaki uporabi	7.4
Čiščenje verige	-	Po vsaki uporabi	7.4.2
Pregled odprtih za mazanje stroja in meča	-	Pred vsako uporabo	7.6
Pregled pogonskega zobnika verige	-	Enkrat mesečno	8.1 *
Vzdrževanje verige	-	-	8.2 *
Vzdrževanje meča	-	-	8.3
Obnavljanje nivoja olja za verigo	-	Pred vsako uporabo	7.3

\* Opravila, ki jih mora izvesti vaš prodajalec ali specializirani servis.

### 14. PREPOZNAVANJE MOTENJ

MOTNJA	VERJETNI VZROK	ODPRAVA MOTNJE
1. Ob pritisku komandnega vzvoda pospeševalnika in blokirnega gumba se stroj ne zažene.	Baterija ni vstavljena ali je vstavljena nepravilno	Prepričajte se, če je baterija dobro nameščena (odst. 7.2.3).
	Baterija je prazna	Preverite stanje napolnjenosti in baterijo napolnite (odst. 7.2.2).
	Stroj je poškodovan	Ne uporabljajte stroja. Izvlecite baterijo in pokličite servisni center.
2. Motor se ustavi med delom	Baterija ni pravilno vstavljena	Prepričajte se, če je baterija dobro nameščena (odst. 7.2.3).
	Baterija je prazna	Preverite stanje napolnjenosti in baterijo napolnite (odst. 7.2.2).
	Stroj je poškodovan	Ne uporabljajte stroja. Izvlecite baterijo in pokličite servisni center.
	Sproži se zaščita motorja	Počakajte 15 minut, da se stroj ohladi, in nato ponovno zaženite
3. Ob pritiskanju blokirnega gumba pospeševalnika in komandnega vzvoda pospeševalnika se veriga ne vrti	Veriga je preveč napeta	Regulirajte napetost verige (odst. 6.1.3).
	Motnje meča in verige	Preverite, če veriga prosto drsi in če vodila na meču niso deformirana (odst. 8.2, 8.3).
	Stroj je poškodovan.	Ne uporabljajte stroja. Takoj ugasnite stroj, izvlecite baterijo in pokličite servisni center.

4. Veriga na koncu meča se pregreje in se kadí.	Veriga je preveč napeta	Regulirajte napetost verige (odst. 6.1.3).
	Rezervoar olja za mazanje je prazen.	Napolnite rezervoar olja za mazanje (odst. 7.3).
5. Motor deluje neenakomerno ali ob obremenitvi nima moči	Motnje meča in verige	Preglejte, če veriga prosto drsi in če vodila meča niso deformirana.
6. Olje ne doteka	Olje je slabe kakovosti	Pri hladnem motorju izpraznite rezervoar, nato očistite rezervoar in dovode s čistilno tekočino ter zamenjajte olje.
	Odprtine za mazanje so zamašene	Očistite odprtine za mazanje (odst. 7.6).
7. Stroj je zadel ob tujek	Poškodba ali popustitev spojev	Ustavite stroj (odst. 6.6). Preverite, če je prišlo do poškodb Preverite, če obstajajo popuščeni spoji in jih po potrebi zatisnite Poskrbite za ustrezne preglede, zamenjave ali popravila v pooblaščenem servisu.
8. Med delom se opaža pretiran hrup in/ali pretirane vibracije	Razrahljani ali poškodovani deli	Ugasnite stroj, izvlecite baterijo in: – preverite morebitne poškodbe; – preverite, da ni popuščenih delov in jih po potrebi zatisnite. – popravite poškodovane dele ali jih zamenjajte z deli, ki imajo podobne lastnosti.
9. Med delovanjem se kadí iz stroja	Stroj je poškodovan	Ne uporabljajte stroja. Takoj ugasnite stroj, izvlecite baterijo in pokličite servisni center.
10. Avtonomija baterije je zelo kratka	Težki pogoji uporabe, ki povzročajo večjo porabo toka	Optimizirajte uporabo stroja (odst. 7.2.1).
	Baterija ne zadostuje za delovne zahteve	Uporabite dodatno baterijo ali zmogljivejšo baterijo (odst. 7.2.1).
	Zmogljivost baterije je upadla	Nabavite novo baterijo.

11. Polnilnik baterije ne polni baterije	Baterija ni pravilno vstavljena v polnilnik	Preglejte, ali je baterija pravilno vstavljena (odst. 7.2.2).
	Neustrezni okoljski pogoji	Polnjenje izvajajte v okolju s primerno temperaturo (glejte priročnik baterije/polnilnika baterije).
	Umazanija na kontaktih	Očistite kontakte.
	Polnilnik ni napajen s tokom	Preverite, če je vtičač priključen in če vtičnica deluje.
	Polnilnik baterije je okvarjen	Zamenjajte ga z novim originalnim.
		Če nepravilnost ni odpravljena, pogledajte še v priročnik baterije/polnilnika baterije.

Če težave ostajajo tudi potem, ko ste izvedli zgoraj opisana opravila, se posvetujte s svojim prodajalcem.

## 15. DODATNA OPREMA PO NAROČILU

### 15.1 BATERIJE

Na razpolago so baterije različnih zmogljivosti, ki so prilagojene posebnim delovnim zahtevam (slika 32). Seznam homologiranih baterij za ta stroj se nahaja v tabeli "Tehnični podatki".

### 15.2 POLNILNIK BATERIJE

Naprava, ki se uporablja za polnjenje baterije (slika 33).

### 15.3 MEČI IN VERIGE

V »Tabeli za pravilno kombinacijo meča in verige« so naštetе vse mogoče kombinacije meča in verige. Ista tabela navaja karakteristične podatke homologiranih verig in mečev za vsak stroj.

**⚠ Za zamenjavo uporabljajte le meče in verige, ki jih navaja tabela. Uporaba neodobrenih kombinacij lahko povzroči resne poškodbe oseb in škodo na stroju.**

**⚠ Ker so izbira, namestitvev in uporaba meča in verige dejanja, ki jih izvaja uporabnik v popolni avtonomiji svoje osebne presoje, on sam tudi prevzema odgovornost za kakršno koli škodo, ki bi izvirala iz teh dejanj. V primeru dvomov ali pomanjkljivega poznavanja specifičnih lastnosti določenega meča ali verige se morate obrniti na svojega prodajalca ali na specializiran center vrtnih proizvodov.**



## SADRŽAJ

1. UOPŠTENO .....	1
2. SIGURNOSNA PRAVILA .....	2
3. UPOZNAVANJE MAŠINE .....	6
3.1 Opis mašine i predviđena upotreba.....	6
3.2 Sigurnosne oznake .....	7
3.3 Glavni delovi.....	7
3.4 Identifikacijska nalepnica .....	8
4. MONTAŽA .....	8
4.1 Komponente za montažu .....	8
4.2 Montaža mača i ozubljenog lanca .....	8
5. UPRAVLJAČKE KOMANDE .....	9
5.1 POLUGA komande gasa .....	9
5.2 DUGME za blokiranje gasa .....	9
5.3 Kočnica lanca.....	9
6. UPOTREBA MAŠINE .....	9
6.1 Pripreme radnje.....	9
6.2 Sigurnosne kontrole .....	10
6.3 Pokretanje .....	11
6.4 Rad .....	11
6.5 Radovi u šumi .....	11
6.6 Zastavljanje .....	13
6.7 Nakon upotrebe .....	13
7. REDOVNO ODRŽAVANJE .....	13
7.1 Uopšteno .....	13
7.2 Baterija.....	13
7.3 Sipanje ulja u rezervoar ulja za lanac ..	14
7.4 Čišćenje.....	14
7.5 Osovina za blokiranje lanca .....	14
7.6 Rupe za podmazivanje na mašini i maču .....	15
7.7 Matice i šrafovi za fiksiranje.....	15
8. VANREDNO ODRŽAVANJE .....	15
8.1 Pogonski zupčanik lanca.....	15
8.2 Održavanje ozubljenog lanca .....	15
8.3 Održavanje mača .....	15
9. SKLADIŠTENJE .....	15
9.1 Skladištenje mašine .....	15
9.2 Skladištenje baterije.....	16
10. POMERANJE I TRANSPORT .....	16
11. ASISTENCIJA I POPRAVKE .....	16
12. POKRIĆE GARANCIJE .....	16
13. TABELA S INTERVENCIJAMA ODRŽAVANJA .....	17
14. PREPOZNAVANJE PROBLEMA .....	17
15. DODATNI PRIBOR PO NARUDŽBINI.....	20
15.1 Baterije.....	20
15.2 Punjač baterije .....	20
15.3 Šipke i lanci .....	20

## 1. UOPŠTENO

### 1.1 KAKO SE SLUŽITI PRIRUČNIKOM

U tekstu priručnika neki paragrafi koji sadrže informacije od posebnog značaja, u pogledu sigurnosti ili rada, istaknuti su na drugačiji način, prema sledećem kriterijumu:

**NAPOMENA** ili **VAŽNO** navodi detalje ili druge elemente u vezi sa već prethodno naznačenim, radi izbegavanja oštećenja mašine ili uzrokovanja štete.

Simbol  ukazuje na opasnost. Ako se ne pridržavate upozorenja možete se povrediti ili povrediti druge osobe i/ili izazvati štetu.

- Paragrafi obeleženi četvorougлом sa sivim .....
- tačkastim stranama pokazuju opcijske .....
- karakteristike koje nemaju svi modeli navedeni .....
- u ovom priručniku. Proverite da li je ova .....
- karakteristika prisutna na Vašem modelu. ....

Sve oznake „prednje“, „zadnje“, „desno“ i „levo“ odnose se na radni položaj radnika.

### 1.2 REFERENCIJE

#### 1.2.1 Slike

Slike u ovim uputstvima za upotrebu označene su brojevima 1, 2, 3 i tako dalje.

Delovi prikazani na slikama označeni su slovima A, B, C i tako dalje.

Referencija na komponentu C na slici 2 označena je ovako: "Vidi sl. 2. C" ili samo "(sl. 2.C)"

Slike su indikativne. Stvarni delovi mogu varirati u odnosu na one prikazane.

#### 1.2.2 Naslovi

Priručnik je podeljen na poglavlja i paragrafe. Naslov paragrafa "2.1 Obuka" je podnaslov od "2. Sigurnosna pravila". Referencije na naslove ili paragrafe označene su skraćenicama pogl. ili par. i odgovarajućim brojem. Na primer: "pogl. 2" ili "par. 2.1".

## 2. SIGURNOSNA PRAVILA

### 2.1 OPŠTA SIGURNOSNA UPOZORENJA ZA ELEKTRIČNI ALAT

 **PAŽNJA** Pročitajte sva sigurnosna upozorenja i sva uputstva. Ukoliko se ne pridržavate upozorenja i uputstava, mogu nastati električni udar, požar i/ili ozbiljne povrede.

Sačuvajte sva upozorenja i uputstva za buduće konsultacije.

Termin "električna alatka" naveden u upozorenjima odnosi se na Vaš aparat koji se napaja baterijom (bez kabla).

#### 1) Sigurnost radnog prostora

- Radni prostor mora stalno biti čist i dobro osvetljen.** Na mračnom i neurednom prostoru lakše nastaju nezgode.
- Nemojte koristiti električnu alatku u području u kojem postoji rizik od eksplozije, u prisustvu zapaljivih tečnosti, gasa ili prašine.** Električne alatke stvaraju varnice koje mogu zapaliti prašinu ili paru.
- Držite podalje decu i ostale prisutne osobe kada koristite električnu alatku.** Gubitak pažnje može dovesti do gubitka kontrole.

#### 2) Električna bezbednost

- Utikači električnog alata moraju da odgovaraju utičnici. Nikada ne menjajte utikač na bilo koji način. Ne koristite adapterske utikače sa električnim alatima koji imaju uzemljenje.** Neizmenjeni utikači i odgovarajuće utičnice smanjuju rizik od strujnog udara.
- Izbegavajte kontakt tela sa uzemljenim ili uzemljenim površinama, kao što su cevi, radijatori, šporeti i frižideri.** Postoji povećani rizik od strujnog udara ako je vaše telo uzemljeno.
- Ne izlažite električne alate kiši ili vlazi.** Prodor vode u električni alat povećava rizik od strujnog udara.
- Nemojte nepravilno da koristite kabl. Nikada nemojte koristiti kabl za nošenje, povlačenje ili odvajanje električnog alata. Držite kabl dalje od toplote, ulja, oštih ivica ili delova u pokretu.** Oštećeni ili zmršeni kabl povećava rizik od strujnog udara.
- Kada koristite električni alat na otvorenom, koristite produžni kabl**

**adekvatan za spoljnu upotrebu.** Upotreba kabla adekvatnog za spoljnu upotrebu smanjuje rizik od strujnog udara.

- Ako je neizbežno korišćenje električne alatke na vlažnom mestu, upotrebite napajanje zaštićeno uređajem za zaštitu od strujnog udara (RCD).** Upotreba uređaja RCD smanjuje rizik od strujnog udara.

#### 3) Lična sigurnost

- Budite pažljivi, kontrolišite ono što radite i koristite zdrav razum kada se služite električnom alatkom. Nemojte koristiti električnu alatku kada ste umorni ili ako ste pod uticajem droge, alkohola ili lekova.** Trenutak nepažnje za vreme korišćenja električne alatke može dovesti do ozbiljnih telesnih povreda.
- Koristite zaštitnu odeću. Uvek nosite zaštitne naočare.** Upotreba zaštitne opreme kao što su maske za zaštitu od prašine, obuća otporna na klizanje, zaštitni šlemovi ili zaštitne za uši smanjuje rizik od telesnih povreda.
- Izbegavajte slučajno pokretanje alatke. Proverite da li je aparat ugašen pre nego što stavite bateriju, pre nego što uhvatite ili transportujete električnu alatku.** Transportovanje električne alatke s prstom na prekidaču, montiranje baterije kad je prekidač u položaju "ON" olakšava nastanak nezgoda.
- Izvadite sve ključeve ili alat za podešavanje pre nego što uključite električnu alatku.** Ključ ili alat koji ostane u dodiru s nekim okrenim delom može dovesti do telesnih povreda.
- Nemojte gubiti ravnotežu. Uvek morate imati odgovarajući oslonac i ravnotežu.** To omogućava bolju kontrolu električne alatke u neočekivanim situacijama.
- Obucite se na odgovarajući način. Nemojte nositi široku odeću ili nakit. Držite kosu, odeću i rukavice na rastojanju od delova u pokretu.** Otkopčana odeća, nakit ili duga kosu mogu da se zapletu u delove u pokretu.
- Ako ima uređaja koje treba povezati na uređaje za izvlačenje i skupljanje prašine, proverite da li su oni povezani i da li se koriste na odgovarajući način.** Upotreba ovih uređaja može smanjiti nastanak rizika koje izaziva prašina.
- Ne dozvolite da vas poznavanje stečeno tokom česte upotrebe mašine učini previše sigurnim u sebe da biste zanemarili principe bezbednosti.**

Nepažljivo postupanje može da prouzrokuje ozbiljne povrede u deliću sekunde.

#### 4) Upotreba i čuvanje električne alatke

##### a) Nemojte preopteretiti električnu alatku.

Koristite električnu alatku koja je pogodna za posao koji treba da obavite. Odgovarajuća električna alatka izvršiće bolje posao i sigurnije, pri brzini za koju je i projektovana.

##### b) Nemojte koristiti električnu alatku ako prekidač nije u stanju da je pokrene ili da je uredno zaustavi. Električna alatka koja se ne može aktivirati preko prekidača, opasna je i mora se popraviti.

##### c) Izvadite bateriju iz njenog ležišta pre nego što izvršite podešavanje ili zamenu dodatne opreme, ili pre nego što odložite električnu alatku. Ove sigurnosne preventivne mere smanjuju rizik od slučajnog pokretanja električne alatke.

##### d) Odložite električne alatke koje ne koristite podalje od domašaja dece i nemojte dozvoliti da električnu alatku koriste osobe koje je ne poznaju i koje nisu upoznate s ovim uputstvima. Električne alatke su opasne ukoliko se nađu u rukama neiskusnih osoba.

##### e) Redovno održavajte električne alatke. Proverite da li su pokretni delovi poravnati i da li se slobodno kreću, da nisu polomljeni i proverite bilo koji uslov koji bi mogao loše uticati na rad električne alatke. U slučaju oštećenja, električnu alatku treba da popravite pre ponovne upotrebe. Mnoge nezgode su uzrokovane nedovoljnim održavanjem.

##### f) Rezne glave moraju biti naoštrene i čiste. Odgovarajuće održavanje rezne glave, s dobro naoštrenim noževima doprinosi tome da se oni manje zaglave i da se lakše kontrolišu.

##### g) Koristite električnu alatku i dodatnu opremu prema isporučenim uputstvima, imajući u vidu radne uslove i vrstu rada koji treba da izvršite. Ako električnu alatku koristite za radnje koje se razlikuju od predviđenih, mogu nastati opasne situacije.

##### h) Drške održavajte suvim, čistim i bez tragova ulja i masti. Klizave drške ne dopuštaju bezbedno rukovanje i upravljanje alatom u neočekivanim situacijama.

#### 5) Upotreba i mere predostrožnosti za alatke na baterije

##### a) Punite baterije samo punjačem koje je odredio proizvođač. Punjač koji je pogodan za jedan određeni tip baterija može stvoriti rizik od požara ukoliko se koristi za drugi tip baterija.

##### b) Koristite električne alatke samo s baterijama koje su za iste posebno namenjene. Upotreba bilo kojih drugih baterija može dovesti do rizika od povreda i požara.

##### c) Kad baterije ne koristite, iste morate držati podalje od ostalih metalnih predmeta kao što su spjalice, kovani novac, ključevi, ekseri, šrafovi ili drugi metalni predmeti koji mogu dovesti do spoja između dve stezaljke. Ukoliko dođe do kratkog spoja između stezaljki baterije, mogu nastati opekotine ili požar.

##### d) Ako je baterija u lošem stanju, iz iste može iscuriti tečnost: izbegavajte bilo koji dodir s tečnošću. Ako dođe do slučajnog dodira s tečnošću, odmah isperite vodom. Ako tečnost dođe u dodir s očima, odmah zatražite lekarsku pomoć. Tečnost koja izađe iz baterije može dovesti do iritacija ili opekotina.

##### e) Nemojte koristiti oštećenu ili izmenjenu bateriju ili instrument. Oštećene ili izmenjene baterije mogu nepravilno da rade i to može da dovede do požara, eksplozije ili opasnosti od povreda.

##### f) Ne izlažite bateriju vatri ili visokim temperaturama. Izloženost vatri ili temperaturama iznad 130 °C može da izazove eksplozije. NAPOMENA. Temperatura „130 °C“ može da se zameni temperaturom od „265 °F“.

##### g) Pratite sva uputstva za punjenje i nemojte puniti bateriju izvan temperaturnog opsega navedenog u uputstvima. Nepravilno punjenje ili izloženost temperaturama izvan navedenog opsega mogu da oštete bateriju i da povećaju rizik od požara.

#### 6) Servis

##### a) Električnu alatku treba da popravi kvalifikovano osoblje; ono pritom mora koristiti originalne rezervne delove. Zahvaljujući tome moguća je sigurnost električne alatke.

##### b) Nikada ne popravljajte oštećene baterije. Održavanje baterija treba da vrši samo proizvođač ili ovlašćeni serviser.

## 2.2 SPECIFIČNA SIGURNOSNA PRAVILA ZA MOTORNE I ELEKTRIČNE TESTERE

##### a) Svi delovi tela moraju biti podalje od nazubljenog lanca kad lančana testera radi. Pre nego što pokrenete lančanu testeru, uverite se da nazubljeni lanac ne dolazi u dodir ni sa čim. Trenutak nepažnje dok

- lančana testera radi može dovesti do toga da se odeća ili delovi tela zaglave u nazubljeni lanac.
- b) **Desna ruka uvek mora da drži zadnju dršku, a leva ruka prednju dršku.** Na ovaj način uvek treba držati testeru, jer se u suprotnom povećava rizik od ličnih povreda.
  - c) **Uхватite električnu alatku samo za izolovanu površinu drški jer bi ozubljeni lanac mogao doći u dodir sa skrivenim kablovima.** Dodir ozubljenog lanca s kablom pod naponom može staviti pod napon metalne delove alatke od čega radnik može zadobiti električni udar.
  - d) **Koristite sigurnosne naočare i zaštitu za sluh. Preporučujemo i ostalu opremu za zaštitu glave, ruku, stopala i nogu.** Ako nosite odgovarajuću zaštitnu odeću, smanjuje se broj telesnih povreda koje izazovu leteći komadići kao i slučajan kontakt s nazubljenom testerom.
  - e) **Ne koristite motornu testeru na drvetu, merdevinama, krovu ili bilo kom nestabilnom osloncu.** Korišćenje motorne testere na ovaj način može dovesti do ozbiljnih povreda.
  - f) **Uvek morate imati dobar oslonac za stopala i aktivirati lančanu testeru samo kad stojite na stabilnoj, sigurnoj i ravnoj površini.** Klizave ili nestabilne površine, kao što su stepenice, mogu dovesti do gubitka ravnoteže ili kontrole nad lančanom testerom.
  - g) **Kada sečete granu koja je zategnuta, treba da pazite na povratni udarac.** Kada popusti zategnutost drvenih vlakana, zategnuta grana može izazvati povratni udarac i udariti rukovaoca i/ili odbaciti lančanu testeru i tako dovesti do gubitka kontrole nad njom.
  - h) **Budite vrlo oprezni kada sečete žbunje i mlado rastinje.** Tanak materijal se može zaglaviti u ozubljeni lanac i biti odbačen u vašem pravcu i/ili dovesti do gubitka ravnoteže.
  - i) **Prenosite lančanu testeru kad je ona ugašena držeći je za prednju dršku i podalje od tela. Kada prenosite ili odlazite lančanu testeru, treba uvek da stavite poklopac na mač.** Ako pravilno rukujete lančanom testerom, smanjiće se rizik od slučajnog dodira s pokretnim nazubljenim lancem.
  - j) **Pridržavajte se uputstva za podmazivanje, zatezanje lanca i zamenu vodilice i lanca.** Lanac koji nije dobro zategnut i podmazan može pući i tako povećati rizik od povratnog udarca.
  - k) **Secite isključivo drva. Nemojte koristiti lančanu testeru za nepredviđenu upotrebu. Na primer: nemojte koristiti lančanu testeru za sečenje metala, plastike, građevinskog materijala ili materijala koji nije od drveta.** Ako lančanu testeru koristite za radnje za koje ona nije predviđena, mogu nastati opasne situacije.

- l) **Ne pokušavajte da obarate drvo dok ne razumete rizike i kako da ih izbegnete.** Prilikom obaranja drveta može doći do ozbiljnih povreda rukovaoca ili prolaznika.
- m) **Pratite sva uputstva za uklanjanje zaglavljelog papira, skladištenje i/ili održavanje vaše motorne testere.** Uverite se da je prekidač isključen i da je baterija uklonjena. Ozbiljne povrede mogu nastati usled neočekivanog rada lančane testere tokom čišćenja zaglavljelog materijala ili održavanja.
- n) **Preporučuje se, bar za prvu upotrebu, da sečete stabla na stalku .**
- o) **Preporučuje se da oštrenje i održavanje lanca testere obavljaju ovlašćeni servisni centri.**
- p) **Drške uvek moraju biti suve, čiste i bez tragova ulja i masti.** Masne drške i drške zaprljane uljem su klizave i mogu da dovedu do gubitka kontrole.

### 2.3 UZROCI POVRATNOG UDARCA I PREVENCIJA ZA RUKOVAOCA

Povratni udarac može nastati kada vrh ili kraj mača dođe u dodir s nekim predmetom ili kad se drvo završi i tako uhvati nazubljeni lanac tokom sečenja.

Dodir vrha može, u nekim slučajevima, iznenada da izazove suprotnu reakciju i da gurne vodilicu na gore i nazad prema rukovaocu.

Pričvrščivanje nazubljenog lanca na gornji deo mača može brzo gurnuti unazad nazubljeni lanac prema rukovaocu.

Jedna ili druga navedena reakcija mogu dovesti do gubitka kontrole nad motornom testerom i tako izazvati ozbiljne telesne povrede. Ne treba isključivo da se oslanjate na sigurnosne uređaje koji su ugrađeni u testeru.

Rukovalac lančanom testerom mora da usvoji razne mere predostrožnosti kako bi izbegao rizik od nezgoda ili povreda za vreme sečenja. Povratni udarac je rezultat neodgovarajuće upotrebe alatke i/ili nepravilnog postupka ili uslova rada i može se izbeći ako se preduzmu odgovarajuće mere predostrožnosti koje navodimo:

- a) **Držite testeru čvrsto obema rukama, tako da palčevi i prsti budu oko drški lančane testere i zauzmite položaj telom i rukama koji će vam omogućiti da se oduprete povratnom udarcu.** Rukovaoc može kontrolisati snagu povratnog udarca ukoliko je preduzeo potrebne



mere predostrožnosti. Nemojte pustiti da se lančana testera pokrene.

**b) Nemojte pružati ruke suviše daleko niti secite na visini iznad ramena.** To doprinosi da se izbegnu neželjeni kontakti s krajevima i omogućava bolju kontrolu lančane testere u nepredviđenim situacijama.

**c) Koristite isključivo vođice u obliku mačeva i lance koje je naveo proizvođač.** Rezervni mačevi i lanci koji nisu odgovarajući mogu dovesti do pucanja lanca i/ili povratnih udaraca.

**d) Pridržavajte se uputstava koje je dao proizvođač, a koja se tiču oštrenja i održavanja lančane testere.** Smanjenje nivoa dubine može dovesti do većeg rizika od povratnog udarca.

#### • Tehnike upotrebe električne lančane testere (na bateriju)

Uvek se pridržavajte sigurnosnih upozorenja i primenite tehnike rezanja koje su najpogodnije za posao koji treba da obavite, prema uputstvima i primerima navedenim u uputstvima za upotrebu.

#### • Sigurni transport električne lančane testere (na bateriju)

Svaki put kad mašinu treba da pomerite ili prevezete, treba da:

- ugasisite motor, sačekajte da se lanac zaustavi pa mašinu isključite s električne mreže;
- stavite poklopac mača;
- uhvatite mašinu isključivo za drške i okrenite mač obrnuto od smera kretanja.

Ako se mašina prevozi u vozilu, treba je postaviti tako da ne predstavlja opasnost ni za koga i treba je dobro učvrstiti.

#### • Preporuke za početnike

Pre nego što po prvi put počnete da obarate drvo ili da sečete grane, neophodno je:

- da ste izvršili posebnu obuku na ovom tipu mašine;
- da ste pročitali pažljivo sigurnosna upozorenja i uputstva za upotrebu koja se nalaze u ovom priručniku;
- vežbajte na panjevima na zemlji ili na panjevima koji su fiksirani na kozlicima, kako biste dovoljno upoznali mašinu i najprikladnije metode sečenja.

#### • Rukovanje i pravilna upotreba električnih alati na baterije

- Uverite se da je alatka isključena pre nego što stavite bateriju. Stavljanje baterije u upaljeni električni aparat može dovesti do nesreće.
- Za punjenje baterija koristite samo punjače baterija koje je preporučio proizvođač. Punjači baterije su obično specifični za jedan tip baterije; ako se koriste s drugim tipom baterija, postoji rizik od požara.

c) Koristite isključivo specifične baterije koje su predviđene za vašu alatku. Upotreba drugih baterija može izazvati povrede i rizik od požara.

d) Bateriju koju ne koristite morate držati podalje od kancelarijskih spajalica, kovanog novca, ključeva, eksera, šrafova ili drugih sitnih metalnih predmeta, koji bi mogli dovesti do kratkog spoja kontakata. Kratak spoj između kontakata baterije može dovesti do sagorevanja ili požara.

e) Baterija u lošem stanju može dovesti do izlaska tečnosti. Izbegavati kontakt s tečnošću. U slučaju nehotičnog dodira, isprati vodom. Ukoliko tečnost dođe u dodir s očima, obratite se lekaru. Tečnost koja izade iz baterije može dovesti do kožnih iritacija ili opekotina.

f) Proverite da li je baterija u dobrom stanju i da na njoj nema znakova oštećenja. Nemojte koristiti mašinu ako je baterija oštećena ili dotrajala.

## 2.4 BATERIJA/PUNJAČ BATERIJE

### PAŽNJA

**Sledeća bezbednosna pravila dopunjuju propise o bezbednosti koji su navedeni u posebnom priručniku za punjač baterije.**

- Da biste napunili bateriju, koristite isključivo punjače baterije koje je preporučio proizvođač. Neodgovarajući punjač baterije može izazvati električni udar, pregrevanje ili curenje nagrizajuće tečnosti iz baterije.
- Koristite isključivo specifične baterije koje su predviđene za vašu alatku. Upotreba drugih baterija može izazvati povrede i rizik od požara.
- Bateriju koju ne koristite morate držati podalje od kancelarijskih spajalica, kovanog novca, ključeva, eksera, šrafova ili drugih sitnih metalnih predmeta, koji bi mogli dovesti do kratkog spoja kontakata. Kratak spoj između kontakata baterije može dovesti do sagorevanja ili požara.
- Nemojte koristiti punjač baterije na mestima gde ima pare, zapaljivih tečnosti ili na lako zapaljivim površinama kao što su papir, platno itd. Za vreme punjenja, punjač baterije se zagreva i mogao bi izazvati požar.
- Za vreme transporta baterije, pazite da kontakti nisu međusobno povezani i nemojte koristiti metalne posude za transport.

## 2.5 ZAŠTITA ŽIVOTNE SREDINE

Zaštita životne sredine mora predstavljati bitan i prvenstveni vid upotrebe mašine, u korist civilnog življenja kao i zaštite životne sredine.

- Ne uznemiravajte suse. Koristite mašinu samo u dogledno vreme (ne rano ujutru ili kasno uveče kad biste mogli uznemiravati osobe).
- Za vreme rada određena količina ulja se prosipa u okolinu, a ona je potrebna za podmazivanje lanca; iz tog razloga, koristite samo biorazgradiva ulja, koja su posebno namenjena za ovu svrhu. Upotreba mineralnog ili motornog ulja ozbiljno šteti životnoj sredini.
- Strogo se pridržavajte lokalnih propisa o uklanjanju ambalaže, istrošenih delova ili svih drugih elemenata štetnih za životnu sredinu; ti otpaci se ne smeju baciti u smeće, nego ih treba razdvojiti i predati odgovarajućim centrima za skupljanje otpada, koji će se pobrinuti za recikliranje materijala.
- Strogo se pridržavajte lokalnih propisa o zbrinjavanju otpadnog materijala koji nastane tokom rada.
- U trenutku kada mašinu više ne koristite, nemojte je napustiti u okolini, već se obratite centru za skupljanje otpada, u skladu s važećim lokalnim propisima.



Ne bacajte električne aparate u kućno smeće. Na osnovu Evropske Direktive 2012/19/EZ o otpadu električnih i elektronskih aparata i njenom sprovođenju u skladu sa državnim propisima, istrošeni električni aparati se moraju odvojeno skupljati da bi se mogli ponovo koristiti na ekološki prihvatljiv način. Ako budete bacili električne aparate na deponiju ili na zemljište, štetne supstance mogu dospeti do vodonosnog sloja i tako ući u prehrambeni lanac i ugroziti vaše zdravlje i sigurnost. Za detaljne informacije o zbrinjavanju ovog proizvoda, obratite se nadležnom zavodu za zbrinjavanje otpada iz domaćinstva ili ovlašćenom prodavcu.



Na kraju radnog veka zbrinite baterije vodeći računa da ne zagadite životnu sredinu. Baterija sadrži materijal koji je opasan po Vas i po životnu sredinu. Bateriju treba da skinete i zbrinite odvojeno u objektu koji prihvata baterije s litijumskim jonima.



Odvojeno skupljanje korišćenih proizvoda i ambalaže omogućava reciklažu materijala i njegovu ponovnu upotrebu. Ponovna upotreba recikliranog materijala pomaže da se spreči zagađenje životne sredine i smanjuje potražnju za sirovinama.

### 3. UPOZNAVANJE MAŠINE



### Ovaj alat može izazvati sindrom vibracije šaka-ruka ako se njegovom upotrebom ne upravlja pravilno.

Preciznije, procena nivoa izloženosti u stvarnim uslovima upotrebe takođe treba da uzme u obzir sve delove radnog ciklusa, kao što su momenti kada je alat isključen i kada radi u praznom hodu, ali zapravo ne radi.

Ovo može značajno smanjiti nivo izloženosti tokom ukupnog radnog perioda, pomažući da se smanji na minimum rizik od izlaganja vibracijama i buci.

Uvek koristite oštra dleta, bušilice i noževe.

Održavajte ovaj alat u skladu sa ovim uputstvima i dobro podmazanim (gde je potrebno).

Ako alat treba da se koristi redovno, preporučljivo je koristiti dodatke za sprečavanje vibracija i buke. Planirajte raspored rada da biste proširili upotrebu bilo kojeg alata sa visokim vibracijama na nekoliko dana.

### 3.1 OPIS MAŠINE I PREDVIĐENA UPOTREBA

Mašina se u suštini sastoji od motora koji napaja baterija i od mača koji služi za prenos kretanja s motora na ozubljeni lanac koji ima funkciju prave prvcate testere.

Rukovaoc mora držati mašinu obema rukama, koristeći prednju i zadnju dršku i može aktivirati glavne komande tako da uvek bude na sigurnosnom rastojanju od rezne glave.

#### 3.1.1 Predviđena upotreba

Ova mašina je projektovana i izrađena:

- za potkresivanje i sečenje krošnji visokog drveća;
- za sečenje žbunja, debala ili drvenih greda čiji prečnik zavisi od dužine šipke za vođenje;
- samo za sečenje drva;
- da je koristi samo jedan rukovaoc.

#### 3.1.2 Neprimerena upotreba

Svaka druga upotreba koja nije prethodno navedena može biti opasna i može prouzrokovati štetu po lica i/ili stvari. Neprimerena upotreba obuhvata (navodimo samo nekoliko primera):

- obrezivanje žive ograde;
- urezivanje;
- sečenje klupa, sanduka i ambalaže uopšte;
- sečenje nameštaja ili drugih predmeta koji mogu imati eksere, šrafove ili bilo koju vrstu metalnih komponenti;
- kasapljenje mesa;

- korišćenje mašine za sečenje materijala koji nije drveni (plastika, građevinski materijal);
- korišćenje mašine kao poluge za dizanje, pomeranje ili komadanje predmeta;
- korišćenje mašine blokirane na fiksnoj podlozi;
- korišćenje reznih glava koje se razlikuju od onih navedenih u tabeli "Tehnički podaci". Opasnost od ozbiljnih povreda;
- upotrebu mašine od strane više osoba istovremeno.

**VAŽNO** *Neprimerena upotreba mašine prekida važenje garancije, a proizvođač neće snositi nikakvu odgovornost, dok će korisnik morati da snosi troškove za oštećenja ili povrede koje nanese samom sebi ili trećim licima.*

### 3.1.3 Tipologija korisnika

Ovu mašinu mogu koristiti samo radnici koji su obučeni za održavanje drveća.

### 3.2 SIGURNOSNE OZNAKE

Na mašini se nalaze razni simboli (sl.. 2). Oni imaju ulogu da podsete rukovaoca na ponašanje koje mora imati kako bi koristio mašinu pažljivo i oprezno.

Značenje simbola:



**Pažnja!** Pročitajte uputstva pre korišćenja mašine.



**Opasno!** Nepravilno rukovanje mašinom može da izazove opasnost za samog korisnika i za druge osobe.



**Pažnja!** Koristite zaštitte za uši, naočare i zaštitnu kacigu.



**Pažnja!** Nosite zaštitne rukavice i obuću otpornu na klizanje!



**Opasno!** Ne izlagati kiši ili vlazi.



### Opasnost od povratnog udarca.

Povratni udarac dovodi do naglog i nekontrolisanog pomeranja motorne testere prema rukovaocu. Uvek radite sigurno. Koristite lance koji imaju sigurnosne spojnice koje smanjuju mogućnost nastanka povratnog udarca.



**Pažnja!** Nikaada nemojte držati mašinu samo jednom rukom! Držite čvrsto mašinu obema rukama kako biste imali kontrolu nad njom i smanjili rizik od nastanka povratnog udarca.



**Pažnja!** Za informacije o bateriji i punjaču baterija, pogledajte odgovarajući priručnik.

**VAŽNO** *Nalepnice koje su oštećene ili koje su postale nečitke moraju se zameniti. Zatražite nove nalepnice od ovlašćenog servisnog centra.*

### 3.3 GLAVNI DELOVI

Mašina se sastoji od sledećih glavnih delova, koji imaju sledeće funkcije (Sl. 1):

- Motor:** pokreće reznu glavu.
- Prednja drška:** drška za držanje, nalazi se na prednjoj strani motorne testere. Treba je uhvatiti levom rukom.
- Zadnja drška:** drška za držanje, nalazi se na zadnjoj strani motorne testere. Treba je uhvatiti desnom rukom. Postoje i glavne komande gasa.
- Prednji štitnik ruke:** štitnik koji se nalazi između prednje drške i ozubljenog lanca i štiti ruku od povreda u slučaju da ruka sklizne s drške. Ovaj štitnik se koristi kao element za aktiviranje kočnice lanca.
- Šipka za vođenje:** drži i vodi ozubljeni lanac.
- Ozubljeni lanac:** element za sečenje, sastoji se od pogonskih spojnica lanca koje su opremljene malim nožićima koji se zovu "zubi" i od bočnih spojnica koje na okupu drže zakivci.
- Osovina za blokiranje lanca:** sigurnosni element koji sprečava nekontrolisano kretanje ozubljenog lanca u slučaju da on pukne ili se olabavi.
- Kuka:** element k koji se nalazi naspram mača i deluje kao oslonac kad je u dodiru s drvjetom ili stablom.

- I. **Prsten za brzo zatezanje lanca:** (ako je predviđen).
- J. **Poklopac mača:** element za pokrivanje mača lančane testere koji se mora koristiti za vreme pomeranja, premeštanja ili skladištenja mašine.
- K. **Baterija** (ako nije isporučena s mašinom, pogledajte par. 15.1 "dodaci na zahtev": uređaj koji daje električnu energiju alatki; njene osobine i pravila upotrebe opisani su u posebnom priručniku).
- L. **Punjač baterija** (ako nije isporučena s mašinom, pogledajte par. 15.2 "dodaci na zahtev): uređaj koji se koristi za punjenje baterija.
- M. **Zaštitna vrha:** uređaj protiv povratnog udara
- N. **Ležište baterije:** mesto gde baterija treba da se umetne u mašinu.
- O. **Navrtka i okretno dugme za zatezanje**

### 3.4 IDENTIFIKACIJSKA NALEPNICA

Na identifikacijskoj nalepnici nalaze se sledeći podaci (Sl. 2):

1. Nivo zvučne snage
2. Oznaka usaglašenosti
3. Mesec / Godina proizvodnje
4. Vrsta mašine
5. Napon napajanja
6. Serijski broj
7. Naziv i adresa proizvođača
8. Šifra artikla
9. Dužina mača
10. Opis proizvoda

Upišite podatke za identifikaciju mašine na odgovarajuće mesto na nalepnici koja se nalazi na poleđini naslovne strane.

**VAŽNO** Saopštite identifikacijske podatke koji se nalaze na identifikacijskoj nalepnici svaki put kada kontaktirate ovlašćeni servis.

## 4. MONTAŽA

**⚠ Sigurnosni propisi kojih se treba pridržavati opisani su u pogl. 2. Strogo se pridržavajte ovih uputstava kako ne bi nastali ozbiljni rizici ili opasnosti.**

Radi potreba skladištenja i prevoza, pojedini delovi mašine nisu fabrički sastavljeni, već ih treba montirati nakon raspakivanja, prateći uputstva koja slede.

**⚠ Skidanje ambalaže i dovršetak montaže moraju se izvršiti na ravnoj i čvrstoj površini, na prostoru koji je dovoljan da se može**

**rukovati mašinom i ambalažom i treba koristiti uvek odgovarajući alat. Nemojte koristiti mašinu pre nego što postupite po svim uputstvima sadržanim u odeljku "MONTAŽA".**

### 4.1 KOMPONENTE ZA MONTAŽU

U pakovanju se nalaze delovi za montažu koji su navedeni u narednoj tabeli:

Mač sa svojim poklopcem
Ozubljeni lanac
Ključ (ako je predviđen)
Dokumentacija

#### 4.1.1 Skidanje ambalaže

1. Pažljivo otvorite pakovanje, pazite da ne zagubite komponente mašine.
2. Konsultujte dokumentaciju koja se nalazi u kutiji, kao i ova uputstva.
3. Izvadite iz kutije sve delove koji nisu namontirani.
4. Izvadite mašinu iz kutije.
5. Zbrinite kutiju i ambalažu u skladu s lokalnim zakonskim propisima.

### 4.2 MONTAŽA MAČA I OZUBLJENOG LANCA

**⚠ Uvek nosite jake radne rukavice prilikom rukovanja sa mačem i lancem. Potrebna je maksimalna pažnja pri montiranju mača i lanca da se ne bi ugrozila bezbednost i efikasnost mašine; u slučaju nejasnoća, obratite se ovlašćenom prodavcu.**

**⚠ Izvršite sve radnje nakon što izvadite bateriju.**

**⚠ Pre montaže mača proverite da nije aktivirana kočnica lanca (par. 5.4).**

1. Pomoću priloženog ključa odvrnite maticu ili okrenite okretno dugme za zatezanje (Sl. 3.A) i skinite karter s lanca (Sl. 3.B) da biste pristupili pogonskom zupčaniku i mestu gde se nalazi vodilica.
2. Namontirajte mač (Sl. 4.A) umetanjem svornog šrafa (Sl. 4.B) u žleb (Sl. 4.C) i gurajte prema zadnjem delu kućišta mašine.
3. Proverite da li je klin za zatezanje lanca (Sl. 4.D) pravilno postavljen u odgovarajući otvor na maču; u suprotnom, delujte pomoću šrafocigera na šraf za zatezanje lanca (Sl. 4.E) dok do kraja ne ubacite klin. (ako je predviđen).
4. Nagnite mašinu da lakše možete postaviti lanac oko zupčanika (Sl. 5).
5. Namontirajte lanac (Sl. 6.A) oko pogonskog zupčanika (Sl. 6.B) i duž vodica na maču (Sl. 6.C), pazeći da poštujuete smer kretanja.



Smer kretanja lanca

- Ako vrh mača ima gonjeni zupčanik, pazite da pogonske spojnice lanca budu pravilno umetnute u prostore na zupčaniku (Sl. 7).
- Ponovo namestite karter (Sl. 8.A), ali nemojte do kraja pritezati maticu ili okretno dugme (Sl. 8.B).
- Delujte na šraf za zatezanje lanca ili na prsten (Sl. 9.A) sve dok ne zategnete pravilno lanac (Sl. 10) (par. 6.1.3).
- Dok mač držite podignutim, pritegnite do kraja maticu na karteru, pomoću isporučenog ključa, ili okretno dugme (Sl.11.A)

## 5. UPRAVLJAČKE KOMANDE

### 5.1 POLUGA KOMANDE GASA

Omogućava aktiviranje lanca.  
Aktiviranje poluge komande gasa (Sl. 12.A) moguće je samo nakon što se pritisne dugme za blokiranje gasa (Sl. 12.B).

Rezna glava se automatski zaustavlja kad se otpusti poluga komande gasa.

### 5.2 DUGME ZA BLOKIRANJE GASA

Dugme za blokiranje gasa (Sl. 12.B) omogućava aktiviranje poluge komande gasa (Sl. 12.A).

### 5.3 KOČNICA LANCA

U pitanju je sigurnosni sistem za kočenje koji blokira kretanje lanca u slučaju povratnog udarca za vreme rada. Do protvratnog udarca dolazi ukoliko vrh mača slučajno dođe u dodir s nekom površinom, pa se mač naglo pomeri ka gore što dovodi do udarca ruke o prednju zaštitu (Sl. 1.D). Da biste deaktivirali kočnicu lanca, potrebno je da je ručno deblokirate.



Kočnica lanca aktivirana. To se postiže kad je prednji štitnik ruke do kraja gurnut napred.



Kočnica lanca deaktivirana. To se postiže kad se prednji štitnik ruke do kraja povuče unazad, prema telu mašine, sve dok ne čujete "klik".

**⚠ Ako kočnica lanca ne radi pravilno, nemojte koristiti mašinu i obratite se**

**ovlašćenom prodavcu radi potrebnog ispitivanja.**

## 6. UPOTREBA MAŠINE

**⚠ Sigurnosni propisi kojih se treba pridržavati opisani su u pogl. 2. Strogo se pridržavajte ovih uputstava kako ne bi nastali ozbiljni rizici ili opasnosti.**

**VAŽNO** Za uputstva o motoru i bateriji (ako je predviđena) pogledajte njihove priručnike.

### 6.1 PRIPREMNE RADNJE

Pre početka rada, potrebno je izvršiti niz kontrola i radnji kako biste osigurali da se posao obavlja uspešno i u najvećoj sigurnosti.

#### 6.1.1 Kontrola baterije

Kupite bateriju čiji će kapacitet odgovarati radnim potrebama i napunite je do kraja, prema uputstvima sadržanim u priručniku za bateriju. Spisak zvanično odobrenih baterija za ovu mašinu nalazi se u tablici "Tehnički podaci".

- Svaki put pre upotrebe:
  - proverite stepen napunjenosti baterije prema uputstvima sadržanim u priručniku za bateriju.

#### 6.1.2 Sipanje ulja za podmazivanje lanca

Pre korišćenja mašine sipajte ulje za podmazivanje lanca. Za način i mere predostrožnosti prilikom sipanja ulja pogledajte par. 7.3.

#### 6.1.3 Provera zategnutosti lanca

**⚠ Izvršite sve operacije kad je motor ugašen.**

**⚠ Nosite debele radne rukavice.**

Proverite zategnutost lanca.

Lanac je pravilno zategnut, kada ako ga uhvatite na polovini mača, pogonske spojnice lanca ne izlaze iz vodice (Sl. 10).

Da biste podesili zategnutost lanca:

- otпустите maticu na karteru pomoću isporučenog ključa ili putem okretnog dugmeta (Sl. 3.A);
- delujte na šraf za zatezanje lanca ili na prsten (Sl. 9.A) sve dok ne zategnete pravilno lanac;



3. dk mač držite podignutim, pritegnite do kraja maticu na karтеру, pomoću isporučeneoog ključa, ili okretno dugme (Sl. 11.A).

**⚠ Nikada ne radite s olabavljenim lancem, da ne biste izazvali opasne situacije ukoliko lanac ispadne iz mača.**

**VAŽNO** Za vreme prvog perioda korišćenja (ili nakon zamene lanca) neophodno je provere vršiti češće, usled "sleganja" lanca.

## 6.2 SIGURNOSNE KONTROLE

Izvršite sledeće sigurnosne kontrole i proverite da li se rezultati poklapaju s onima navedenim u tabelama.

**⚠ Uvek pre upotrebe izvršite sigurnosne kontrole.**

**⚠ Uvek vršite dnevne kontrole mašine pre upotrebe, kad je mašina pala ili kad je zadobila neki drugi udarac da vidite da se ista nije znatno oštetila.**

### 6.2.1 Kontrola generalne sigurnosti

Predmet	Rezultat
Drške i štitnici	Moraju biti čisti, bez tragova ulja i masti, moraju biti pravilno i čvrsto fiksirani na mašini.
Šrafovi na mašini i na sečivu.	Dobro učvršćeni (neolabavljeni).
Prolazi vazduha za hlađenje	Ne smeju biti zapušeni.
Mač	Mora biti pravilno namontiran.
Lanac	Mora biti naoštren, ne sme biti oštećen ili istrošen, mora biti pravilno namontiran i zategnut.
Štitnici	Moraju biti čitavi, ne smeju biti oštećeni
Baterija	Njen omotač ne sme biti oštećen, a tečnost iz nje ne sme curiti.

Mašina	Na njoj ne sme biti znakova oštećenja ili istrošenosti.
Poluga komande gasa, sigurnosno dugme.	Moraju se slobodno kretati, ne na silu.
Probno aktiviranje	Nema nikakve nepravilne vibracije. Nema nikakvog nepravilnog zvuka.

### 6.2.2 Testiranje rada mašine

Radnja	Rezultat
Stavite bateriju u njeno kućište (par. 7.2.3) i aktivirajte polugu komande gasa (Sl. 12.A) (ali nemojte pritiskati dugme za blokiranje (Sl. 12.B).	Poluga komande gasa ostaje blokirana.
Aktivirajte dugme za blokiranje gasa (Sl. 12.B) i poluga komande gasa (Sl. 12.A).	Poluge se moraju slobodno kretati, ne na silu. Lanac se pokreće.
Otpustite polugu komande gasa (Sl. 12.A) ali pritiskati dugme za blokiranje (Sl. 12.B).	Poluga se automatski i brzo mora vratiti u neutralni položaj. Lanac se mora zaustaviti.
<b>PROVERA KOČNICE LANCA</b>	
1. Pustite mašinu u pogon (par. 6.3). 2. Čvrsto uhvatite drške obema rukama. 3. Kada aktivirate komandu gasa da bi lanac i dalje bio u pogonu, gurajte napred prednji štitnik ruke, i to pomoću nadlanice leve ruke (par. 5.3).	3. Lanac se odmah mora zaustaviti. Kad se lanac zaustavi, odmah pustite polugu gasa i deaktivirajte kočnicu lanca (par. 5.3).

**⚠ Ako se bilo koji od rezultata ne poklapa s navodima u narednim tabelama, ne smete da koristite mašinu! Obratite se servisnoj službi da izvrši kontrole i popravku.**

## 6.3 POKRETANJE

1. Skinite poklopac mača (sl. 1.J).
2. Uverite se da mač i lanac ne dodiruju tlo ili druge predmete.
3. Stavite pravilno bateriju u njeno ležišče (Sl. 13.K) (par. 7.2.3).
4. Deaktivirajte kočnicu lanca (par. 5.3).
5. Aktivirajte dugme za blokiranje gasa (Sl. 12.B) i polugu komande gasa. (sl. 12.A).

## 6.4 RAD

Pre nego što po prvi put počnete da obarate drvo ili da sečete grane, neophodno je:

- da ste izvršili posebnu obuku na ovom tipu mašine;
- da ste pročitali pažljivo sigurnosna upozorenja i uputstva za upotrebu koja se nalaze u ovom priručniku;
- vežbajte na panjevima na zemlji ili na panjevima koji su fiksirani na kozličima, kako biste dovoljno poznali mašinu i najprikladnije metode sečenja.

Da biste započeli rad s mašinom, postupite na sledeći način:

- Uvek deaktivirajte kočnicu lanca pre nego što aktivirate gas.
- Uvek držite mašinu čvrsto obema rukama, levom rukom uhvatite prednju dršku, a desnom rukom zadnju, nezavisno od toga da li ste levak ili ne.

**⚠ Zaustavite odmah mašinu ako se mašina blokira za vreme rada.**

**NAPOMENA** Za vreme upotrebe, baterija je zaštićena od totalnog pražnjenja preko zaštitnog uređaja koji isključuje mašinu i blokira njen rad.

**NAPOMENA** Ako motorna testera prestane da radi tokom sečenja, sačekajte 15 minuta da se mašina ohladi, a zatim je ponovo pokrenite

### 6.4.1 Kontrole koje treba da izvršite za vreme rada

#### 6.4.1.a Provera zategnutosti lanca

Za vreme rada, lanac se postepeno isteže, pa je zato potrebno da često proveravate njegovu zategnutost (par. 6.1.3).

### 6.4.1.b Kontrola dotoka ulja

**VAŽNO** Nemojte koristiti mašinu ako u njoj nema ulja za podmazivanje!

**⚠ Dok proveravate dotok ulja, uverite se da su mač i lanac dobro postavljeni.**

Pustite motor u pogon (par. 6.3) i proverite da li se ulje lanca razliva kako je prikazano na (Sl. 14).

## 6.5 RADOVI U ŠUMI

### 6.5.1 Seča grana drveta

**⚠ Uverite se da je prostor na kojem će grana pasti slobodan.**

1. Stanite na suprotnu stranu od one na kojoj ćete seći grane.
2. Prvo počnite da sečete najniže grane, a onda one najviše.
3. Napravite prvi urez odozdo nagore (Sl. 15.A). Dovršite odsecanje grana odozgo nadole, kako je prikazano na (Sl. 15.B).

### 6.5.2 Obaranje stabla

**VAŽNO** Kada dve ili više osoba istovremeno vrše sečenje i obaranje stabla, ove radnje treba vršiti u zonama koje su udaljene jedna od druge najmanje 2,5 puta više nego što je visina drveta koje se obara. Nemojte obarati drva ukoliko postoji rizik da ugrozite osobe, da udarite o liniju za distribuciju struje ili da napravite bilo koju materijalnu štetu. U slučaju da stablo dođe u dodir s linijom za distribuciju struje, odmah to treba saopštiti elektrodistribuciji.

Pre obaranja drveta:

- treba da uzmete u obzir prirodnu iskošenost stabla, zatim deo stabla s većim granama, kao i pravac vetra, kako biste ocenili način na koji će stablo pasti;
- uklonite sa stabla prljavštinu, kamenje, komade kore, eksere, metalne delove i žice;
- oslobodite prostor oko stabla; Vaše noge moraju imati dobar oslonac;
- odredite odgovarajuće puteve za evakuaciju, na kojima ne sme biti prepreka; putevi za evakuaciju moraju biti na oko 45° u smeru suprotnom od smera pada stabla (Sl. 16) i mora postojati mogućnost da radnik ode na sigurno mesto, koje mora biti udaljeno oko 2,5 puta više nego što je visina drveta koje treba da oborite;

- Budite na gornjoj strani terena na kojem je moguće da će se drvo otkotrljati ili pasti nakon sečenja.

#### • Zasecanje u osnovi

1. Stanite desno u odnosu na drvo, iza motorne testere.
2. Zasecite stablo vodoravno na 1/3 njegovog prečnika, pod pravim uglom u odnosu na smer pada (Sl. 17.A).

#### • Zasecanje otpozadi radi obaranja stabla

1. Zasecite stablo otpozadi na mestu koje je za najmanje 5 cm više od mesta na kojem ste izvršili vodoravno zasecanje (Sl. 18.B).
2. Izvršite zasecanje otpozadi radi obaranja stabla kako biste ostavili dovoljno drveta koje će služiti kao "zglob" (Sl. 18.C). Deo drveta koji će služiti kao zglob sprečava krivljenje stabla i njegov pad u pogrešnom smeru. Nemojte vršiti sečenje kroz deo drveta koje služi kao zglob.
3. Ne izvlačite mač, postepeno smanjujte debljinu zgloba rezanjem, sve dok drvo ne padne.
4. Ako postoji bilo koji rizik da drvo ne padne u željenom pravcu ili da se presavije unazad i savije ozubljeni lanac, zaustavite sečenje pre nego što dovršite zasecanje otpozadi radi obaranja stabla, i upotrebite drvene, plastične ili aluminijumske klinove (Sl. 19.D) da napravite urez. Drvo treba da oborite duž željene linije padanja tako što ćete udarati maljem na klinove.
5. Kad drvo počne da pada, treba udaljiti mašinu od drveta, zaustaviti je (par. 6.6), spustiti je na zemlju i uputiti se predviđenim putem za evakuaciju. Treba da pazite na pad grana s visine, kao i na to gde gazite.

### 6.5.3 Seča grana drveta

Seča grana znači uklanjanje grana s oborenog stabla.

**⚠ Pazite na tačke oslonca grane na tlu, postoji mogućnost da je ona zategnuta, zatim pazite na smer koji grana može da zauzme za vreme sečenja i na moguću nestabilnost drveta nakon što mu je odsečena grana.**

Tom prilikom treba ostaviti donje, veće grane, kako bi stablo bilo poduprto na zemlji. Odstranite male grane jednim jedinim potezom (Sl. 20.A).

Bolje je seći grane koje su napete počev odozdo ka gore kako se lančana testera ne bi savila (Sl. 20.B).

### 6.5.4 Sečenje stabla

Seći znači rezati stablo po dužini.

Treba da se uverite da Vam noge imaju siguran oslonac i da je Vaša težina raspoređena podjednako na obadve noge. Ako je moguće, treba da dignete i pridržite stablo pomoću grana, debla ili komadića.

Sečenje stabla se može olakšati upotrebom kuke (Sl. 1.H):

1. zabodite kuku u stablo i pritiskajući kuku, napravite mašinom lučni pokret kako bi mač mogao da proдре u stablo (Sl. 21);
2. ponovite više puta ovu radnju, ako je potrebno, tako što ćete pomeriti mesto oslonca kuke.

#### • Stablo naslonjeno na zemlju

Kad je stablo oslonjeno na zemlju čitavom svojom dužinom, treba ga seći odozgo (sečenje odozgo) (Sl. 22.A).

- Zasecite drvo do oko polovine prečnika, zatim okrenite stablo i dovršite sečenje na suprotnoj strani.

#### • Stablo naslonjeno samo na jedan kraj

Kad je stablo naslonjeno samo na jedan kraj:

- zasecite 1/3 prečnika strane koja se nalazi ispod (sečenje s donje strane) (Sl. 23.A);
- potom treba da izvršite završno zasecanje, tako što ćete izvršiti sečenje s gornje strane kako biste naišli na mesto gde ste izvršili prvo zasecanje (Sl. 23.B).

#### • Stablo oslonjeno na obadva kraja

Kad je stablo oslonjeno na obadva kraja:

- zasecite 1/3 prečnika počev od gornje strane (sečenje s gornje strane) (Sl. 24.A);
- potom treba izvršiti krajnje zasecanje tako što ćete da izvršite zasecanje s donje strane za 2/3 niže kako biste naišli na mesto gde ste izvršili prvo zasecanje (Sl. 24.B).

#### • Stablo na strmom terenu

Kada sečete stablo na strmom terenu, uvek treba da budete s gornje strane (Sl. 25).

Tokom rada, kada dovršavate sečenje, da biste održali kontrolu, pritisak zasecanja treba da bude smanjen, ali ne treba puštati drške mašine. Treba da sprečite da testera dođe u dodir s tlom.



## 6.6 ZAUSTAVLJANJE

Za zaustavljanje mašine postupite na sledeći način:

1. Otpustite polugu komande gasa (Sl. 12.A).

**⚠ Kad pustite polugu komande gasa, potrebno je nekoliko sekundi da se zaustavi ozubljeni lanac.**

Uvek zaustavite mašinu:

- prilikom premeštanja iz jedne radne zone u drugu.

**⚠ Za vreme pomeranja nikada nemojte držati prst na sigurnosnom dugmetu da ne bi došlo do slučajnog uključivanja mašine.**

## 6.7 NAKON UPOTREBE

1. Pritisnite dugme za blokiranje koje se nalazi na bateriji na mašini (Sl. 26.A), izvadite bateriju iz njenog ležišta (Sl. 26.K) i napunite je (par. 7.2.2);
2. namontirajte poklopac mača (Sl. 1.J);
3. Sačekajte da se motor ohladi, pre odlaganja mašine u bilo koju prostoriju;
4. popustite maticu za fiksiranje mača ili okretno dugme da smanjite zategnutost lanca (par. 6.1.3);
5. dobro očistite mašinu od prašine i ostataka i skinite s lanca bilo koji trag piljevine ili naslaga ulja (par. 7.4);
6. proverite da nema delova koji su se olabavili ili oštetili. Ako je potrebno, zamenite oštećene delove i eventualno pritegnite šrafove koji su se olabavili.

**VAŽNO** Izvadite uvek bateriju (par. 7.2.2) i postavite štitnik sečiva svaki put kad mašinu ostavite i ne koristite je ili je ne nadzirete.

## 7. REDOVNO ODRŽAVANJE

### 7.1 UOPŠTENO

**⚠ Sigurnosni propisi kojih se treba pridržavati opisani su u pogl. 2. Strogo se pridržavajte ovih uputstava kako ne bi nastali ozbiljni rizici ili opasnosti.**

**⚠ Pre vršenja bilo koje kontrole, čišćenja ili održavanja/podešavanja mašine:**

- **Zaustavite mašinu i isključite motor;**
- **Sačekajte da se lanac zaustavi;**
- **Izvadite bateriju iz njenog ležišta;**

- **Stavite poklopac mača, osim onda kada treba da izvršite intervencije na samom maču ili na lancu;**
- **Sačekajte da se motor dovoljno ohladi;**
- **Pročitajte odgovarajuća uputstva;**
- **Nosite odgovarajuću odeću, radne rukavice i zaštitne naočare;**

- Učestalost i vrsta intervencije navedeni su u "Tabeli s intervencijama održavanja". Prikazana tabela ima za cilj da Vam pomogne da održite efikasnost i sigurnost vaše mašine. U njoj su navedene glavne intervencije i predviđena periodičnost njihovog izvođenja. Izvršite odgovarajuću radnju nakon isteka određenog perioda.
- Upotreba neoriginalnih rezervnih delova i dodatne opreme i/ili nepravilna montaža istih mogli bi se negativno odraziti na rad i sigurnost mašine. Proizvođač neće snositi nikakvu odgovornost u slučaju oštećenja, nezgoda ili povreda koje izazovu pomenuti delovi.
- Originalne rezervne delove isporučuju servisni centri i ovlašćeni prodavci.

**VAŽNO** Sve operacije održavanja i podešavanja koje nisu opisane u ovom priručniku mora da izvrši ovlašćeni prodavac ili specijalizovani servis.

### 7.2 BATERIJA

#### 7.2.1 Autonomija baterije

Autonomija baterije uglavnom je uslovljena sledećim:

- a. ambijentalnim faktorima koji stvaraju veću potrebu za energijom:
  - sečenjem drveća i grana veoma velikih dimenzija.
- b. ponašanjem radnika koji treba da izbegne:
  - često uključivanje i isključivanje mašine za vreme rada;
  - upotrebu tehnike rezanja koja ne odgovara poslu koji treba obaviti (par. 6.5).

Da bi autonomija baterije što duže trajala, korisno je:

- seći drva kad su suva;
- koristiti tehniku koja najviše odgovara poslu koji treba da obavite.

Ako želite koristiti mašinu za duži rad od onog koji omogućuje standardna baterija, moguće je:

- kupiti još jednu standardnu bateriju da biste odmah zamenili praznu bateriju i da tako ne treba da prekinete rad;

## 7.2.2 Skidanje i punjenje baterije

1. Pritisnite dugme za blokiranje a koje se nalazi na bateriji (Sl. 26.A) i izvadite bateriju (Sl. 26.K);
2. Umetnite bateriju u punjač za baterije i povežite punjač baterija u strujnu utičnicu čiji napon mora da odgovara naponu navedenom na (sl. 27).
3. Napunite bateriju do kraja, prema uputstvima iz priručnika za bateriju/punjač baterije.

**NAPOMENA** *Baterija ima zaštitu koja sprečava punjenje ukoliko temperatura prostorije ne iznosi između 4~40 °C.*

**NAPOMENA** *Baterija se može napuniti u svakom trenutku, čak i delimično, a da ne postoji rizik da se ošteti.*

## 7.2.3 Ponovno montiranje baterije na mašinu

Nakon što je baterija napunjena:

1. Izvadite bateriju iz njenog ležišta u punjaču (izbegavajte da je držite napunjenu duže vreme nakon ponovnog punjenja) i isključite punjač iz električne mreže (Sl. 28);
2. Stavite bateriju u njeno ležište na mašini (Sl. 13.K);
3. gurnite je do kraja dok ne čujete "klik" što je znak da se ona blokirala u položaju i da ostvaruje električni kontakt.

## 7.3 SIPANJE ULJA U REZERVOAR ULJA ZA LANAC

**NAPOMENA** *Blizu poklopca rezervoara ulja za lanac (Sl. 29.A) nalazi se sledeći simbol:*



Rezervoar ulja za lanac

**VAŽNO** *Koristite isključivo posebno ulje za motorne testere ili lepljivo ulje za motorne testere. Nemojte koristiti ulja koja sadrže nečistoću kako se filter u rezervoaru ne bi zapušio i kako se trajno ne bi oštetila uljna pumpa.*

Upotreba kvalitetnog ulja od bitnog je značaja za efikasno podmazivanje rezne glave mašine; polovno ili nekvalitetno ulje ne podmazuje dobro i smanjuje vek trajanja lanca i mača.

**NAPOMENA** *Nikada nemojte puštati lanac u pogon ako količina ulja nije dovoljna; to bi moglo oštetiti motornu testeru i ugroziti sigurnost.*

Proverite količinu ulja u motornoj testeru preko indikatora nivoa ulja (Sl. 29.B).

Ako je nivo ulja nizak, dolijte ulje na sledeći način:

1. Odvijte i skinite poklopac (Sl. 29.A) sa rezervoara ulja.
2. Sipajte ulje u rezervoar i pratite nivo preko namenskog indikatora (Sl. 29.B).
3. Pazite da za vreme sipanja ulja ne uđe prljavština u rezervoar ulja.
4. Stavite poklopac za ulje i pritegnite ga.

## 7.4 ČIŠĆENJE

### 7.4.1 Čišćenje mašine i motora

Nakon svakog završetka rada pažljivo očistite prašinu i trunke sa mašine.

- Da bi se umanjio rizik od požara, uklonite ostatke lišća, grančica ili preterane masnoće s mašine, a naročito s motora.
- Mašinu uvek čistite nakon upotrebe čistom krpom navlaženom neutralnim deterdžentom.
- Otklonite bilo koji trag vlage pomoću meke i suve krpe. Vлага može dovesti do rizika od električnog udara.
- Nemojte koristiti agresivne deterdžente ili rastvore za čišćenje plastičnih delova mašine ili drški.
- Ne koristite mlazove vode i izbegavajte kvašenje motora i električnih delova.
- Da ne bi došlo do pregrevanja i oštećenja motora ili baterije, uvek se uverite da su usisne rešetke vazduha za hlađenje čiste i da na njima nema ostataka.

### 7.4.2 Čišćenje lanca

Svaki put nakon upotrebe, očistite s lanca svaki trag piljevine ili naslaga ulja.

U slučaju da je lanac jako zaprljan ili da se po njemu uhvatila smola, skinite lanac i ostavite ga na nekoliko sati u posudi s posebnim deterdžentom. Zatim isperite lanac u čistoj vodi i naprskajte sprejom za zaštitu od rđanja, pre nego što ga ponovo namontirate na mašinu.

### 7.5 OSOVINA ZA BLOKIRANJE LANCA

Svaki put pre upotrebe proverite stanje u kojem se nalazi osovina za blokiranje lanca (Sl. 1.G) i popravite je ukoliko je oštećena.

## 7.6 RUPE ZA PODMAZIVANJE NA MAŠINI I MAČU

Svaki put pre dnevne upotrebe, skinite karter (par. 4.2), skinite mač i proverite da rupe za podmazivanje na mašini (Sl. 30.A) i šipci za vođenje (Sl. 30.B) nisu zapušeni.

## 7.7 MATICE I ŠRAFOVI ZA FIKSIRANJE

- Matice i šrafovi uvek moraju biti pričvršćeni kako biste bili sigurni da mašina uvek radi u sigurnim uslovima.
- Redovno proveravajte da li su drške čvrsto fiksirane.

## 8. VANREDNO ODRŽAVANJE

### 8.1 POGONSKI ZUPČANIK LANCA

Kod Vašeg ovlašćenog prodavca povremeno proveravajte stanje zupčanika i zamenite ga ukoliko je prekomerno istrošen.

 **Nemojte montirati novi lanac na zupčanik koji je istrošen ili obrnuto.**

### 8.2 ODRŽAVANJE OZUBLJENOG LANCA

 **Radi bezbednosti i efikasnosti veoma je važno da rezni elementi budu dobro naoštreni.**

 **Uvek nosite jake radne rukavice prilikom rukovanja sa mačem i lancem.**

Oštrenje lanca potrebno je u sledećim slučajevima:

- Kad piljevina liči na prašinu.
- Kad je potrebna veća snaga za sečenje.
- Kad sečenje nije pravolinijsko.
- Kad se povećaju vibracije.

 **Ako lanac nije dovoljno naoštren, povećava se rizik od povratnog udara.**

**VAŽNO** Preporučujemo da oštrenje lanca izvršite u specijalizovanom servisu, s obzirom da se oštrenje u ovom servisu vrši pomoću posebnih sprava koje garantuju minimalno odstranjivanje materijala i ravnomerno oštrenje svih reznih elemenata.

#### 8.2.1 Zamena ozubljenog lanca

Lanac se mora zameniti u sledećim slučajevima:

- kada se dužina reznog elementa smanji na 5 mm ili manje;

- kada je zazor spojnica lanca na zakivcima povećan;
- kada se sečenje odvija sporom brzinom, a učestala oštrenja ne poboljšavaju brzinu sečenja. Lanac je istrošen.

**VAŽNO** Nakon zamene lanca potrebno je češće proveravati njegovu zategnutost, zbog njegovog "sleganja".

## 8.3 ODRŽAVANJE MAČA

**NAPOMENA** Sve intervencije na maču zahtevaju posebnu sposobnost kao i upotrebu određenog alata kako biste bili sigurni da su one izvršene po svim pravilima; iz bezbednosnih razloga savetujemo da se obratite ovlašćenom prodavcu.

Poželjno je da povremeno okrenete mač kako bi se izbeglo njegovog asimetrično trošenje.

Da bi se održala efikasnost mača, potrebno je:

1. podmazivati odgovarajućim špricom (nije isporučeno) ležajeve gonjenog zupčanika (ako ga ima);
2. očistiti žleb na maču odgovarajućom turpijom (nije isporučena) (Sl. 31.A);
3. očistiti rupe za podmazivanje (Sl. 31.B);
4. pomoću pljosnate turpije odstraniti viškove s bočnih strana i poravnati eventualne neravnine između vodica.

### 8.3.1 Zamena mača

Mač morate zameniti u sledećim slučajevima:

- kada je dubina žleba manja od visine pogonskih spojnica lanca (koje ne smeju nikada da dodiruju dno);
- kada je unutrašnja strana vodice toliko istrošena da se lanac naginje bočno.

## 9. SKLADIŠTENJE

### 9.1 SKLADIŠTENJE MAŠINE

Kada mašinu treba da uskladištite:

1. Izvadite bateriju iz njenog ležišta i napunite je.
2. Stavite poklopac mača;
3. Sačekajte da se motor dovoljno ohladi.
4. Izvršite čišćenje (par. 7.4).
5. Proverite da nema delova koji su se olabavili ili oštetili. Ako je potrebno, zamenite oštećene delove i pritegnite eventualno olabavljene šrafove i matice ili pozovite ovlašćeni servis.
6. Uskladištite mašinu na sledeći način:
  - u suhu prostoriju;

- na mestu zaštićenom od vremenskih nepravilnosti;
- na mesto kojem ne mogu pristupiti deca;
- proverite da li ste uklonili ključeve ili alate koji se koriste za održavanje;
- na temperaturi sredine između -20 °C i 85 °C.

## 9.2 SKLADIŠTENJE BATERIJE

Baterija se mora čuvati u zatvorenim sredinama bez vlage, na temperaturi između:

- 0 °C - 60 °C tokom 1 meseca
- 0 °C - 45 °C tokom 3 meseca
- 0 °C - 25 °C tokom 1 godine

**NAPOMENA** *U slučaju produženog nekorišćenja mašine, punite bateriju svaka dva meseca da produžite njen vek trajanja.*

## 10. POMERANJE I TRANSPORT

Svaki put kada je neophodno pomeriti, podići, transportovati ili nageti mašinu, treba da:

- Zaustavite mašinu;
- Sačekajte da se lanac zaustavi;
- Izvadite bateriju iz njenog ležišta i napunite je;
- Stavite poklopac mača;
- Sačekajte da se motor dovoljno ohladi;
- Nosite debele radne rukavice;
- Uhvatite mašinu isključivo za drške i okrenite mač obrnuto od smera kretanja.

Kad mašinu prevozite na prevoznom sredstvu, potrebno je:

- da uvezete mašinu na odgovarajući način sajlama ili lancima;
- da postavite mašinu tako da ne predstavlja opasnost ni za koga.

## 11. ASISTENCIJA I POPRAVKE

U ovom priručniku sadržana su sva uputstva za rukovanje mašinom i njeno osnovno pravilno održavanje koje može obavljati korisnik. Sve operacije vezane za podešavanje i održavanje koje nisu opisane u ovom priručniku moraju se obaviti kod ovlašćenog prodavca ili u specijalizovanom servisu koji raspolaže potrebnim znanjem i opremom, kako bi se pravilno izvršile i kako bi

mašina zadržala prvobitni stepen sigurnosti i originalne uslove.

Operacije izvršene u neadekvatnim strukturama ili od strane nekvalifikovanog osoblja povlače prekid bilo kog oblika garancije i bilo kakve obaveze ili odgovornosti proizvođača.

- Samo ovlašćeni servisni centri mogu izvršiti popravku i održavanje pod garancijom.
- Ovlašćeni servisni centri koriste isključivo originalne rezervne delove. Originalni rezervni delovi i oprema s namerom su projektovani za ove vrste mašina.
- Neoriginalni rezervni delovi i oprema nisu odobreni, upotreba neoriginalnih rezervnih delova i opreme dovodi do isteka garancije.
- Preporučujemo da jednom godišnje ponese te mašinu u ovlašćeni servisni centar radi održavanja, asistencije i kontrole sigurnosnih uređaja.

## 12. POKRIĆE GARANCIJE

Garancija pokriva sve greške materijala i fabričke greške. Korisnik mora pažljivo da se pridržava svih uputstava koja su data u priloženoj dokumentaciji.

Garancija ne pokriva oštećenja nastala usled:

- Nedovoljnog poznavanja prateće dokumentacije.
  - Nepažnje.
  - Neodgovarajuće ili nedozvoljene upotrebe i montaže.
  - Upotrebe neoriginalnih rezervnih delova.
  - Upotrebe dodatne opreme koja nije isporučena ili odobrena od strane proizvođača.
- Garancija nadalje ne pokriva:
- Uobičajeno habanje potrošnog materijala kao što su rezne glave, sigurnosni šrafovi s maticama.
  - Uobičajeno habanje.

Kupca štite državni lokalni zakoni. Prava kupca koja su predviđena državnim lokalnim zakonima ni na koji način nisu ograničena ovom garancijom.

### 13. TABELA S INTERVENCIJAMA ODRŽAVANJA

Intervencija	Učestalost		Paragraf
	Prvi put	Potom nakon svakih	
<b>MAŠINA</b>			
Provera svih šrafova	-	Svaki put pre upotrebe	7.7
Sigurnosna kontrola / Provera komandi	-	Svaki put pre upotrebe	6.2
Kontrola osovine za blokiranje lanca	-	Svaki put pre upotrebe	7.5
Generalno čišćenje i kontrola	-	Svaki put nakon upotrebe	7.4
Čišćenje lanca	-	Svaki put nakon upotrebe	7.4.2
Kontrola uljnih otvora na mašini i maču	-	Svaki put pre upotrebe	7.6
Kontrola pogonskog zupčanika lanca	-	Jednom mesečno	8.1 *
Održavanje lanca	-	-	8.2 *
Održavanje mača	-	-	8.3
Dolivanje ulja za lanac	-	Svaki put pre upotrebe	7.3

\* Ovu operaciju treba da izvrši ovlašćeni prodavac ili specializovana servisna služba

### 14. PREPOZNAVANJE PROBLEMA

PROBLEM	MOGUĆI UZROK	REŠENJE
1. Aktiviranjem poluge za upravljanje gasom i dugmeta za zaključavanje, mašina se ne pokreće.	Baterija nije postavljena ili nije pravilno postavljena	Proverite da li je baterija pravilno stavljena (par. 7.2.3).
	Baterija se ispraznila	Proverite stanje napunjenosti i napunite bateriju (par. 7.2.2).
	Mašina oštećena	Nemojte koristiti mašinu, Izvadite bateriju i pozovite ovlašćeni servis.
2. Motor se zaustavlja za vreme rada	Baterija nije pravilno postavljena	Proverite da li je baterija pravilno stavljena (par. 7.2.3).
	Baterija se ispraznila	Proverite stanje napunjenosti i napunite bateriju (par. 7.2.2).
	Mašina oštećena	Nemojte koristiti mašinu, Izvadite bateriju i pozovite ovlašćeni servis.
	Aktivira se zaštita motora	Sačekajte 15 minuta da se mašina ohladi, a zatim je ponovo pokrenite
3. Dugme za blokiranje gasa i poluga komande gasa su aktivirani, ali se lanac ne okreće.	Lanac preterano zategnut	Ponovo izvršite zatezanje lanca (par. 6.1.3).
	Problemi na maču i lancu	Proverite da se lanac slobodno kreće i da na maču vodice nisu deformisane (par. 8.2, 8.3).
	Mašina oštećena.	Nemojte koristiti mašinu. Odmah zaustavite mašinu, izvadite bateriju i Pozovite servisnu službu.

4. Lanac se na završnom delu mača prekomerno zagreva i dimi.	Lanac preterano zategnut	Ponovo izvršite zatezanje lanca (par. 6.1.3).
	Rezervoar ulja za podmazivanje prazan.	Sipajte u rezervoar ulje za podmazivanje (par. 7.3).
5. Motor nepravilno radi ili nema snage pri opterećenju	Problemi na maču i lancu	Proverite da se lanac slobodno kreće i da na maču vodice nisu deformisane.
6. Ulje ne izlazi	Ulje lošeg kvaliteta	Kad je motor hladan, ispraznite rezervoar, pročistite rezervoar i cevi s tečnim deterdžentom i zamenite ulje.
	Rupe za podmazivanje zapušene	Očistite rupe za podmazivanje (par. 7.6).
7. Mašina je udarila o strano telo	Oštećenje ili su neki delovi popustili.	Zaustavite mašinu (par. 6.6). Proveriti da nema eventualnih oštećenja. Proveriti ima li delova koji su popustili i pritegnuti ih. Izvršiti provere, zamene ili popravke u ovlašćenom servisnom centru.
8. Čuje se buka i/ili prekomerne vibracije za vreme rada	Ima delova koji su se olabavili ili su oštećeni	Zaustavite mašinu, izvadite bateriju i: <ul style="list-style-type: none"> <li>– proverite oštećenja;</li> <li>– proverite da šrafovi na nekim delovima nisu popustili, pa ih zategnite;</li> <li>– zamenite ili popravite oštećene delove sa delovima istih karakteristika.</li> </ul>
9. Iz mašine izlazi dim za vreme rada.	Mašina oštećena	Nemojte koristiti mašinu. Odmah zaustavite mašinu, izvadite bateriju i Pozovite servisnu službu.
10. Autonomija baterije je nedovoljna	Otežani uslovi upotrebe i veća potrošnja struje	Optimizovati upotrebu (par. 7.2.1).
	Baterija nedovoljna za potrebe rada	Koristiti još jednu bateriju ili bateriju većeg kapaciteta (*par. 7.2.1).
	Smanjenje kapaciteta baterije	Kupite novu bateriju.

11. Punjač baterije ne puni bateriju	Baterija nije pravilno postavljena u punjač	Proveriti da li je baterija pravilno postavljena (par. 7.2.2).
	Ambijentalni uslovi nisu odgovarajući	Bateriju treba puniti u prostoriji s odgovarajućom temperaturom (vidi priručnik s uputstvima za bateriju/punjač baterije).
	Kontakti prljavi	Očistiti kontakte.
	Punjač baterije se ne napaja strujom.	Proveriti da li je utikač uključen i da li ima napona u utičnici.
	Punjač baterije oštećen	Zameniti ga originalnim punjačem.
		Ako problem potraje, pročitajte priručnik za bateriju / punjač baterije.

Ukoliko problemi potraju i nakon prethodno opisanih postupaka, obratite se ovlašćenom prodavcu.

## 15. DODATNI PRIBOR PO NARUDŽBINI

### 15.1 BATERIJE

Raspoložive su baterije različitog kapaciteta, kako bi se mogle prilagoditi različitim radnim potrebama (sl. 32). Spisak zvanično odobrenih baterija za ovu mašinu nalazi se u tablici "Tehnički podaci".

### 15.2 PUNJAČ BATERIJE

Uređaj koji se koristi za punjenje baterije (Sl. 33).

### 15.3 ŠIPKE I LANCI

U "tabeli za pravilnu kombinaciju mačeva i lanaca" navedene su sve moguće kombinacije mača i lanca. U istoj tabeli navedeni su i karakteristični podaci o zvanično odobrenim lancima i mačevima za svaku mašinu.

** Kao rezervne delove koristite isključivo mačeve i lance koji su navedeni u tabeli. Neodgovarajuća kombinacija mača i lanca**

***može izazvati ozbiljne telesne povrede i oštetiti mašinu.***

** *S obzirom da su izbor, primena i upotreba mača i lanca postupci koje vrši korisnik potpuno samostalno, isti je odgovoran za bilo koju štetu koja iz toga proistekne. U slučaju sumnje ili nedovoljnog poznavanja specifičnosti bilo kojeg mača ili lanca, treba da kontaktirate vašeg ovlašćenog prodavca ili specijalizovani centar za baštensku opremu.***

**INNEHÅLLSFÖRTECKNING**

1. ALLMÄN INFORMATION .....	1
2. SÄKERHETSNORMER .....	2
3. LÄRA KÄNNA MASKINEN .....	6
3.1 Beskrivning av maskinen och avsett bruk .....	6
3.2 Säkerhetsskyltar .....	7
3.3 Huvudkomponenter .....	7
3.4 Produktidentifikationsetiketten .....	8
4. MONTERING .....	8
4.1 Komponenter för monteringen .....	8
4.2 Montering av svärdet och kuggkedjan .....	8
5. KONTROLLREGLAGE .....	9
5.1 GASREGLAGETS styrspak .....	9
5.2 Gasreglaget låsknapp .....	9
5.3 Kedjebroms .....	9
6. ANVÄNDNING AV MASKINEN .....	9
6.1 Förberedande arbeten .....	9
6.2 Säkerhetskontroller .....	10
6.3 Start .....	11
6.4 Arbete .....	11
6.5 Skogsarbete .....	11
6.6 Stopp .....	12
6.7 Efter användning .....	12
7. LÖPANDE UNDERHÅLL .....	13
7.1 Allmän information .....	13
7.2 Batteri .....	13
7.3 Påfyllning av kedjeoljans tank .....	14
7.4 Rengöring .....	14
7.5 Sprint för kedjefångare: .....	14
7.6 apparatens och svärdets smörjhål .....	14
7.7 Muttrar och fästskravar .....	14
8. EXTRAORDINÄRT UNDERHÅLL .....	14
8.1 Kedjehjul .....	14
8.2 Underhåll av kuggkedjan .....	15
8.3 Underhåll av svärdet .....	15
9. FÖRVARING .....	15
9.1 Förvaring av maskinen .....	15
9.2 Förvaring av batteriet .....	15
10. FÖRFLYTTNING OCH TRANSPORT .....	16
11. SERVICE OCH REPARATIONER .....	16
12. GARANTINS TÄCKNING .....	16
13. UNDERHÅLLSTABELL .....	17
14. FELSÖKNING .....	17
15. TILLBEHÖR PÅ BESTÄLLNING .....	20
15.1 Batterier .....	20
15.2 Batteriladdare .....	20
15.3 Svärd och kedjor .....	20

**1. ALLMÄN INFORMATION****1.1 HUR DU LÄSER HANDBOKEN**

I bruksanvisningens text så finns det några paragrafer av särskild vikt ifråga om säkerhet eller funktion och har framhävts på olika sätt enligt följande kriterium:

**ANMÄRKNING** eller **VIKTIGT** ger föreskrifter eller annan information till tidigare indikeringar och som syftar till att undvika skador på apparaten eller andra skador.

Symbolen  anger en risk. Om denna varning inte respekteras kan det leda till kroppsskador för dig eller andra och/eller materialskador.

.....  
 • Avsnitten som markeras med en ruta med .....  
 • en grå kant anger alternativa egenskaper .....  
 • som inte finns i alla modeller som finns .....  
 • i den här handboken. Kontrollera om .....  
 • egenskapen finns på din modell. ....  
 .....

Alla indikeringar för främre, bakre, höger och vänster utgår från användaren i arbetsställning.

**1.2 HÄNVISNINGAR****1.2.1 Figurer**

Figurerna i bruksanvisningen är numrerade 1, 2, 3 o.s.v.

Delarna som visas i figurerna är märkta med bokstäverna A, B, C o.s.v.

En hänvisning till komponenten C på fig. 2 anges med texten: "Se Fig. 2.C" eller med "(fig. 2.C)".

Figurerna är vägledande. Delar på din maskin kan skilja sig från de visade.

**1.2.2 Rubriker**

Handboken är indelad i kapitel eller avsnitt. Avsnittets rubrik "2.1 Utbildning" är en underrubrik till "2. Säkerhetsföreskrifter". Hänvisningarna till rubriker eller avsnitt signaleras med förkortningen kap. eller avs. och motsvarande nummer. Exempel: "kap. 2" eller "avs. 2.1".



## 2. SÄKERHETS NORMER

### 2.1 ALLMÄNNA SÄKERHETS FÖRESKRIFTER FÖR ELEKTRISKA VERKTYG

 **VARNING** Läs noggrant igenom säkerhetsföreskrifterna och alla instruktioner. Bristande iakttagelse av föreskrifterna och instruktionerna kan orsaka elstötar, brand och/eller allvarliga skador.

Bevara alla föreskrifter och instruktioner för framtida bruk.

Termen "eldrivet verktyg" hänvisar till din batteridrivna apparat (utan kabel)

#### 1) Säkerhet på arbetsplatsen

- a) **Håll arbetsplatsen ren och välbelyst.** Smutsiga och mörka platser kan leda till olyckor.
- b) **Använd inte en elektrisk utrustning i miljöer där det finns risk för explosion, i närheten av brandfarliga vätskor, gas eller pulver.** Elektriska utrustningar avger gnistor som kan sätta eld på damm eller ångor.
- c) **Håll barn och närvarande på avstånd vid användning av en elektrisk utrustning.** En dålig uppmärksamhet kan leda till en förlorad kontroll.

#### 2) Elektrisk säkerhet

- a) **Elverktygets kontakter måste passa uttaget. Ändra aldrig kontakten på något sätt. Använd inte adapterar med elverktyg som är jordade.** Kontakter som inte har ändrats och matchande uttag minskar risken för elektriska stötar.
- b) **Undvik kroppskontakt med jordade ytor som rör, radiatorer, spisar och kylskåp.** Det finns ökad risk för elektriska stötar om din kropp är jordad.
- c) **Utsätt inte elverktyg för regn eller fukt.** Vatten som kommer in i ett elverktyg ökar risken för elektriska stötar.
- d) **Missbruka inte sladden. Använd aldrig sladden för att bära, dra eller koppla bort elverktyget. Håll sladden borta från värme, olja, vassa kanter och rörliga delar.** Skadade eller trassliga sladdar ökar risken för elektriska stötar.
- e) **När du använder ett elverktyg utomhus ska du använda en förlängningssladd som är lämplig för utomhusbruk.** Om du använder en sladd som lämpar sig för

utomhusbruk minskar risken för elektriska stötar.

- f) **Om det är oundvikligt att använda ett elverktyg på en våt plats, använd en strömförsörjning som skyddas av en jordfelsbrytare (RCD).** Användning av en RCD minskar risken för elektriska stötar.

#### 3) Personlig säkerhet

- a) **Var uppmärksam, kontrollera det du håller på med och använd sunt förnuft när du använder den elektriska utrustningen. Använd inte den elektriska utrustningen om du är trött eller under be- roende av droger, alkohol eller medicin.** Ett ögonblick av bristande uppmärksamhet vid användning av elektrisk utrustning kan orsaka allvarliga personskador.
- b) **Använd skyddskläder. Bär alltid skyddsglasögon.** Bruk av en skyddande utrustning såsom dammskydd, halkfria skor, skyddshjälm, eller hörselskydd, minskar risken för personskador.
- c) **Undvik en oavsiktlig start. Se till att apparaten är släckt innan du sätter i batteriet, greppar eller transporterar den elektriska utrustningen.** Transportera den elektriska utrustningen med fingret på strömbrytaren eller montera batteriet med strömbrytaren i positionen "ON" underlättar olyckor.
- d) **Ta bort alla nycklar och justeringsverktyg innan du aktiverar den elektriska utrustningen.** En nyckel eller ett verktyg som kommer i kontakt med en roterande del kan orsaka personskador.
- e) **Tappa inte balansen. Stå alltid i stadig position och i rätt balans.** Detta tillåter en bättre kontroll av den elektriska utrustningen i oväntade situationer.
- f) **Bär lämpliga kläder. Bär ingen vid klädsel eller smycken. Håll håret, kläder och handskar borta från delar i rörelse.** Vida kläder, smycken eller långt hår kan fastna i delarna i rörelse.
- g) **Om anordningar ska kopplas till anläggningarna för utsugning och insamling av pulver, se till att de kopplas och används på lämpligt sätt.** Användningen av dessa anordningar kan minska risker kopplade till damm.
- h) **Låt inte din förtrogenhet med maskinens användning leda till att du känner dig för säker och försummar säkerhetsprinciperna.** Oaktsamhet kan orsaka allvarlig skada på en bråkdel av en sekund.

- 4) **Användning och förvaring av den elektriska utrustningen**
- a) **Överbelasta inte den elektriska utrustningen. Använd den elektriska utrustningen som avsetts för arbetet.** Avsedd elektrisk utrustning kommer att utföra arbetet bättre och på ett säkrare sätt och på den hastighet som den tillverkats för.
  - b) **Använd inte den elektriska utrustningen om strömbrytaren inte är i grad att starta den eller stoppa den som den ska.** Elektrisk utrustning som inte kan aktiveras med strömbrytaren är en fara och ska repareras.
  - c) **Avlägsna ackumulatören från sitt fack innan du utför något arbete för reglering eller byte av tillbehör eller innan den elektriska utrustningen repareras.** Dessa förebyggande säkerhetsåtgärder minskar riskerna för start genom olyckshändelse av den elektriska utrustningen.
  - d) **Förvara den elektriska utrustningen långt borta från barn när den inte längre används och låt inte personer som inte känner till utrustningen och som inte läst igenom dessa instruktioner använda denna.** Elektrisk utrustning är farlig om den används av oerfarna personer.
  - e) **Var noggrann med underhållsarbetet för den elektriska utrustningen. Kontrollera att de rörliga delarna är linjerade och fria i sin rörelse, att inga delar är trasiga och att det inte finns något annat som kan hindra den elektriska utrustningens funktion. Om den elektriska utrustningen går sönder ska den repareras innan den används.** Många olyckor orsakas av ett för dåligt underhållsarbete.
  - f) **Håll alla vassa delar rena och ordentligt slipade.** Ett lämpligt underhållsarbete av skärenheter med bladen ordentligt slipade gör att man inte lätt fastnar och den blir lättare att kontrollera.
  - g) **Använd den elektriska utrustningen och tillbehören enligt instruktionerna som medföljer och med hänsyn till arbetsförhållandena och typen av arbete som ska utföras.** Att använda ett elektriskt verktyg till annat arbete än det som det avses för kan orsaka farliga situationer.
  - h) **Håll handtagen torra, rena och utan olja och fett.** Hala handtag gör det inte möjligt att hantera och kontrollera verktyget på ett säkert sätt i oväntade situationer.
- 5) **Användning och försiktighetsåtgärder för batteridrivna verktyg**
- a) **Ladda endast med tillverkarens avsedda batteriladdare.** En laddare som avsetts för en typ av batteripaket kan skapa en brandrisk om den används för andra typer av paket.
  - b) **Använd eldrivna verktyg endast med de specifikt fastställda batteripaketerna.** En användning av andra batteripaket kan skapa risk för kroppsskada och brand.
  - c) **När batteripaketet inte används ska det hållas på avstånd från andra metallföremål som klamrar, mynt, nycklar, spikar, skruvar och andra små metallföremål som kan skapa en anslutning mellan två poler.** En kortslutning av batteriets poler kan leda till brännskador eller olyckor.
  - d) **Om batteriet är i dåligt skick kan det läcka vätska: undvik all kontakt. Skölj omedelbart med vatten vid en oavsiktlig kontakt. Om vätskan kommer i kontakt med ögonen, kontakta omedelbart en läkare.** Vätskan som läckt från batteriet kan orsaka irritationer eller brännskador.
  - e) **Använd inte ett skadat eller ändrat batteripaket eller instrument.** Skadade eller ändrade batterier kan orsaka oförutsedda beteenden, vilket kan leda till brand, explosion eller risk för skada.
  - f) **Utsätt inte batteripaketet för eld eller för höga temperaturer.** Exponering för eld eller temperaturer över 130 °C kan orsaka explosion. ANMÄRKNING. Temperaturen "130 °C" kan ersättas med temperaturen "265 °F".
  - g) **Följ alla laddningsinstruktioner och ladda inte batteriet utanför det temperaturområde som anges i instruktionerna.** Felaktig laddning eller vid temperaturer utanför det angivna området kan skada batteriet och öka risken för brand.
- 6) **Assistans**
- a) **Låt endast fackmän reparera den elektriska utrustningen och se till att endast originala reservdelar används.** Detta gör så att säkerheten av den elektriska utrustningen bibehålls.
  - b) **Reparera aldrig skadade batterier.** Batterier får endast underhållas av tillverkaren eller auktoriserade serviceföretag.

## 2.2 SPECIFIKA SÄKERHETSFÖRESKRIFTER FÖR MOTOR- OCH ELSÅGAR

- a) **Håll alla kroppsdelar på avstånd från kuggkedjan medan kedjesågen är i funktion. Innan kedjesågen startas, se till att kuggkedjan inte är i kontakt med något.** Ett ögonblick av ouppmärksamhet medan kedjesågen används kan medföra att kläder eller en kroppsdel fastnar i kuggkedjan.
- b) **Höger hand ska alltid hålla i det bakre handtaget och vänster hand i det främre.** Håll aldrig kedjesågen på något annat sätt eftersom det ökar risken för olyckor för dig själv.
- c) **Håll i det eldrivna verktyget endast med handtagens isolerade ytor eftersom den tandade kedjan kan komma i kontakt med dolda kablar.** Kontakten mellan den tandade kedjan och en spänningsförd kabel kan spänningsföra utrustningens metalldelar och orsaka en elchock.
- d) **Använd skyddsglasögon och hörselskydd. Även skydd för huvud, hände, fötter och ben rekommenderas.** Bär lämpliga skyddskläder för att minska kroppsskador som orsakas av flygande flisor samt oavsiktlig kontakt med kuggkedjan.
- e) **Använd inte motorsågen i ett träd, på en stege, på ett tak eller från något instabilt underlag.** Att använda en motorsåg på detta sätt kan orsaka allvarliga personskador.
- f) **Se alltid till att foten har en bra stödpunkt och sätt endast igång kedjesågen om du står på en stabil, säker och jämn ytan.** Hala eller instabila ytor, som trappor, kan medföra att du förlorar balansen eller kontrollen över kedjesågen.
- g) **När du skär en gren som är spänd se till att det inte finns risk för motslag.** När spänningen i trädfibrerna frigörs, kan grenen slå till operatören och/eller medföra att operatören tappar kontrollen över kedjesågen.
- h) **Var mycket försiktig vid en beskärning av buskar och unga träd.** Tunna material kan fastna i kuggkedjan och slungas i din riktning och/eller medföra att du tappar balansen.
- i) **Transportera kedjesågen avstängd och håll den i det främre handtaget och långt ifrån kroppen. Sätt alltid skyddet för styrstången på plats när kedjesågen transporteras eller ställs undan.** En hantering av kedjesågen på rätt sätt minskar möjligheten för oavsiktlig kontakt med den rörliga kuggkedjan.
- j) **Håll dig till instruktionerna ifråga om smörjning, kedjans spänning och för att ändra svärdet och kedjan.** En kedja som är dåligt spänd och smord kan gå sönder och öka risken för motslag.

- k) **Skär endast trä. Använd inte en kedjesåg för oförutsedda användningar. T.ex.: använd inte kedjesågen för att skära metallmaterial, plastmaterial, byggnadsmaterial eller annat material än trä.** Användningen av kedjesågen för andra arbeten än de förutsedda kan orsaka farliga situationer.
- l) **Försök inte att fälla ett träd förrän du har förstätt riskerna och hur du undviker dem.** Allvarliga skador på operatören eller åskådare kan uppstå vid fällning av träd.
- m) **Följ alla instruktioner för att ta bort fastnat material, förvaring och/eller underhållning av motorsågen.** Se till att strömbrytaren är avstängd och att batteriet är borttaget. Övåntat starta av motorsågen under avlägsnande av fastnat material eller underhåll kan leda till allvarliga personskador.
- n) **Det rekommenderas, åtminstone vid första användningen, att kapa stockar på ett stativ.**
- o) **Det rekommenderas att sågkedjan slipas och underhålls av auktoriserade servicecenter.**
- p) **Håll handtagen torra, rena och utan spår av olja och fett.** Feta, oljiga handtag är hala och kan leda till förlust av kontrollen.

## 2.3 ORSAKER TILL MOTSLAG OCH FÖRSIKTIGHETSÅTGÄRDER FÖR OPERATÖREN

Ett motslag kan inträffa när spetsen eller ändan på styrstången vidrör ett föremål, eller när träet sluter sig runt kuggkedjan under kapningen.

En kontakt med spetsen kan i vissa fall medföra att styrstången trycks uppåt och bakåt mot operatören.

Åtdragningen av kuggkedjan på styrstångens övre del kan snabbt trycka kuggkedjan bakåt mot operatören.

En av dessa reaktioner kan medföra en förlust av kontrollen över sågen och orsaka allvarliga personolyckor. Det går inte att bara lita på de säkerhetsanordningar som sågen har.

Användaren av en kedjesåg måste vidtaga olika försiktighetsåtgärder för att undvika risker för olyckor eller skador under arbetet. Ett motslag beror på en dålig användning av verktyget och/eller felaktiga funktionsprocedurer eller villkor och kan undvikas genom att iaktta följande försiktighetsåtgärder:

- a) **Håll sågen i ett fast grepp med båda händerna, med tummarna och fingret runt**

**kedjesågens handtag och håll kroppen och armarna på ett läge som gör att du kan motstå backslagen.** Krafterna vid ett motslag kan kontrolleras av operatören om motsvarande försiktighetsåtgärder tagits. Låt inte kedjesågen rusa.

**b) Sträck inte armarna för långt och skär inte över axelhöjd.** Det gör att du undviker oavsiktliga kontakter med armar och ben och ger en bättre kontroll av kedjesågen i oförutsedda situationer.

**c) Använd endast specifika skenor för svärdet och kedjor från tillverkaren.** Olämpliga skenor och kedjor som reservdelar kan orsaka att kedjan går sönder och/eller motslag.

**d) Håll dig till tillverkarens instruktioner ifråga om slipningen och underhållet av kedjesågen.** En minskning av djupet kan medföra en ökning av motslagen.

#### • Metoder för att använda den elektrisk batteridrivna kedjesågen

Observera alltid säkerhetsföreskrifterna och använd den skärmetod som är anpassad till typen av arbete som ska utföras i enlighet med instruktionerna som återges i bruksanvisningen.

#### • Säker hantering av den elektriska batteridrivna kedjesågen

Varje gång som maskinen ska förflyttas eller transporteras, utför följande:

- stäng av motorn och vänta tills kedjan stoppat och koppla bort maskinen från elnätet;
- sätt dit svärdskyddet;
- håll enbart apparaten i handtagen och rikta svärdet i motsatt riktning än den för drift.

När maskinen transporteras med ett fordon, placera den så att den inte utgör någon fara för någon och att den sitter fast ordentligt.

#### • Rekommendationer för nybörjare

Innan man utför en fällning för första gången eller kvistning så är det lämpligt att:

- du följt en specifik träning för användning av denna typ av utrustning;
- du noggrant har läst igenom säkerhetsföreskrifterna och bruksanvisningarna i denna bruksanvisning;
- träna på stockar på marken eller bockar för att lära känna maskinen och mest lämpliga sågteknik.

#### • En rätt hantering och användning av elektriska batteridrivna verktyg.

- a) Se till att apparaten är släckt innan batteriet sätts i. Montering av ett batteri i en elektrisk apparat som är på kan orsaka olyckor.
- b) För att ladda batterier, använd endast batteriladdare som rekommenderas av tillverkaren. Batteriladdare är i allmänhet

specifika för typen av batteri. Det finns brandrisk om den används för andra typer.

- c) Använd endast de specifika batterierna som förutses för ditt verktyg. En användning av andra batterier kan orsaka skador och brandrisk.
- d) Håll batteriet som inte används på avstånd från gem, mynt, nycklar, spikar, skruvar eller andra små metalldelar som kan orsaka en kortslutning på kontakterna. En kortslutning mellan batterikontakterna kan medföra förbränning eller brand.
- e) Ett batteri i dåligt skick kan orsaka att vätska läcker från batteriet. Undvik kontakt med vätskan. Vid en oavsiktlig kontakt, skölj med vatten. Vid kontakt med ögonen, kontakta en läkare. Vätskan som läckt från batteriet kan orsaka irritationer på huden eller brännskador.
- f) Kontrollera att ackumulatören är i gott skick och att det inte finns tecken på skada. Använd inte maskinen med en utsliten eller skadad ackumulatör.

## 2.4 BATTERI / BATTERILADDARE

### VARNING

**De följande säkerhetsnormerna omfattar säkerhetsföreskrifter i batteriladdarens bruksanvisning.**

- För att ladda batterier, använd endast batteriladdare som rekommenderas av tillverkaren. En olämplig batteriladdare kan orsaka en elektrisk stöt, överhettning eller läcka av korrosiv vätska från batteriet.
- Använd endast de specifika batterierna som förutses för ditt verktyg. En användning av andra batterier kan orsaka skador och brandrisk.
- Håll batteriet som inte används på avstånd från gem, mynt, nycklar, spikar, skruvar eller andra små metalldelar som kan orsaka en kortslutning på kontakterna. En kortslutning mellan batterikontakterna kan medföra förbränning eller brand.
- Använd inte batteriladdaren på platser där det finns ångor, antändbara ämnen eller lättantändliga ytor som papper, tyg, osv. Under laddningen värms batteriladdaren och kan orsaka brand.
- Under transporten av ackumulatörer, se till att kontakterna inte kopplas mellan varandra och använd inte metallbehållare för transport.

## 2.5 MILJÖSKYDD

Miljöskyddet ska vara en betydande aspekt och prioritet vid användningen av maskinen, till fördel för den civila samlevnaden och miljön i vilken vi lever.

- Undvik att störa grannskapet. Använd maskinen endast under rimliga tider (inte tidigt på morgonen eller sent på kvällen när det kan störa personer).
- Under arbetet kommer en viss kvantitet olja att hamna i miljön som är nödvändig för smörjning av kedjan, använd därför endast biologiskt nedbrytbar olja. Användning av mineralolja eller motorolja orsakar skador på miljön.
- Följ noggrant lokala bestämmelser för bortskaffande av emballage, trasiga delar och andra enheter som kan medföra kraftiga miljöeffekter. Dessa avfall får inte kastas i soporna utan ska separeras och överlämnas till insamlingscentraler som återvinner materialen.
- Följ noggrant lokala bestämmelser för bortskaffande av material som finns kvar.
- När maskinen tas ur drift, lämna inte maskinen i miljön, utan kontakta en insamlingscentral enligt gällande lokala förordningar.



Släng inte elektriska apparater i hushållsavfallet. Enligt det Europeiska direktivet 2012/19/EU gällande bortskaffande av elektrisk och elektronisk utrustning och dess genomförande i enlighet med nationella normer, urladdade elektriska apparater skall samlas upp separat för att slutligen kunna återanvändas på ett eko-kompatibelt sätt. Om elektrisk utrustning slängs på soptippen eller på marken kan de giftiga ämnena nå vattennivån och på så vis komma i kontakt med näringskedjan och skada din hälsa och välmående. För mer information gällande bortskaffande av produkten, kontakta kompetent myndighet gällande hushållsavfall eller er återförsäljare.



Vid slutet av batteriernas livslängd, skaffa bort dem på ett miljövänligt sätt. Batterier innehåller material som kan vara farligt för dig och för miljön. Det ska tas bort och deponeras separat på en anläggning som kan hantera litiumjonbatterier.



En separat insamling av begagnade produkter och emballage tillåter en återvinning av materialen och en återanvändning. Återanvändningen av återvinningsmaterial förebygger en miljöförorening och minskar råvarubehovet.

### 3. LÄRA KÄNNA MASKINEN

#### VARNING

**Detta verktyg kan orsaka Hand-arm-vibrationssyndrom om det inte används på rätt sätt.**

För att en uppskattning av exponeringsnivån under faktiska användningsförhållanden ska vara korrekt bör man också ta hänsyn till alla delar av

driftscykeln, t.ex. när verktyget är avstängt och när det går på tomgång men inte utför arbete. Detta kan avsevärt minska exponeringsnivån under hela arbetsperioden och bidra till att minimera risken för exponering för vibrationer och buller.

Använd alltid vassa mejslar, borrar och blad.

Sköt verktyget i enlighet med dessa anvisningar och håll det väl smort (i förekommande fall).

Om verktyget ska användas regelbundet rekommenderas det att använda vibrationsdämpande och bullerdämpande tillbehör.

Planera ett arbetsschema så att användningen av verktyg med höga vibrationer fördelas över flera dagar.

### 3.1 BESKRIVNING AV MASKINEN OCH AVSETT BRUK

Maskinen består huvudsakligen av en batteridriven motor och ett svärd som överför rörelsen från motorn till kuggkedjan som fungerar som en riktig såg.

Användaren håller maskinen med bägge händer, med hjälp av ett främre och bakre handtag, och kan aktivera huvudreglagen alltid på ett säkert avstånd från skärenheten.

#### 3.1.1 Förutsedd användning

Den här maskinen har formgetts och konstruerats för att:

- beskära och kapa kronor på höga träd,
- kapa buskar, stockar eller träbjälkar vars diameter beror på svärdets längd,
- kapa endast trä,
- användas av en enda användare.

#### 3.1.2 Felaktig användning

Wilken som helst annan användning än den som anges ovan anses som farlig och orsakar kroppsskador och/eller materialskador. Följande anses som felaktig användning (som exempel, men inte uteslutande):

- trimma buskar;
- beskärningar;
- kapa bänkar, lådor och förpackningar i allmänhet;
- kapa möbler eller övrigt som kan innehålla spikar, skruvar eller alla typer av metalldelar;
- slakteriarbeten;
- använd maskinen för att skära material som inte är i trä (plast, byggmaterial);
- använda maskinen som hävarm för att lyfta, flytta eller flytta föremål;
- använda maskinen blockerad på fasta stöd;

- använda skärenheter som skiljer sig från de som anges i tabellen "Teknisk specifikationer". Fara för allvarliga skador.
- att maskinen används av flera personer.

**VIKTIGT** *En felaktig användning av maskinen medför att garantin upphör. I detta fall avsäger sig tillverkaren allt ansvar och användaren ska stå för utgifter som beror på egendomsskador eller kroppsskador (användaren eller andra personer).*

### 3.1.3 Typ av användare

Maskinen får endast användas av användare som utbildats för beskärning av träd.

## 3.2 SÄKERHETSSKYLTAR

På maskinen sitter olika symboler (Fig. 2). De påminner användaren om de arbetsförfaranden som ska följas och att maskinen ska användas på ett säkert sätt.

Symbolernas betydelse:



**Varning!** Läs instruktionerna innan maskinen används.



**Fara!** Denna maskin är om den inte används på ett riktigt sätt farlig i sig och för andra.



**Varning!** Bär hörsel- och ögonskydd och bär skyddshjälm.



**Varning!** Bär skyddshandskar och halksäkra säkerhetsskor!



**Fara!** Utsätt inte för regn och fukt.



**Fara för kast (kickback)!** Kast orsakar en plötslig och okontrollerbar reaktion av motorsågen mot användaren. Arbeta alltid i säkerhet. Använd kedjor som har säkerhetslänkar som begränsar kastet.



**Varning!** Håll aldrig maskinen med en hand! Greppa maskinen fast med båda händerna för kontroll av maskinen och för att minska risken för kast.



**Varning!** Se motsvarande handbok för batteriet och batteriladdaren.

**VIKTIGT** *Förstörda eller oläsliga etiketter måste bytas. Beställ nya etiketter hos din auktoriserade serviceverkstad.*

## 3.3 HUVUDKOMPONENTER

Maskinen består av följande huvudkomponenter som följande funktioner motsvarar (fig. 1):

- Motor:** sätter skärenheten i drift.
- Främre handtag:** stödhandtag som sitter fram på motorsågen. Håll i det med vänster hand.
- Bakre handtag:** stödhandtag som sitter bak på motorsågen. Håll i det med höger hand. Det finns huvudgasreglage.
- Främre handskydd:** denna skyddsanordning sitter mellan det främre handtaget och kuggkedjan och skyddar handen mot skador om den glider på handtaget. Det här skyddet används som en anordning för att aktivera kedjans broms.
- Svärd:** håller och styr kuggkedjan.
- Kuggkedja:** del som avses för att skära som består av drivlänkar med små blad som kallas "kuggar" och sidoanslutningar som hålls samman av nitar.
- Sprintförkedjefångare:** säkerhetsanordning som förhindrar okontrollerade rörelser på kedjan vid skada eller om den är slapp.
- Mothåll:** anordning som sitter framför svärdets monteringspunkt som fungerar som en stödpunkt vid kontakt med ett träd eller med en stam.
- Snabbspänningsring för kedjan:** (i förekommande fall).
- Svärdskydd:** anordningen för kedjesågen som täcker svärdet och ska användas under rörelsen, transporten eller förvaringen av maskinen.
- Batteri** (om det inte medföljer med maskinen, se avs. 15.1 "illbehör på beställning"): enhet som försörjer verktyget med ström; dess

egenskaper och användningsområden beskrivs i en specifik bruksanvisning.

- L. **Batteriladdare** (om den inte medföljer med maskinen, se avs. 15.2 "tillbehör på beställning"): den används för att ladda batteriet.
- M. **Spets skydd**: sågskydd
- N. **Batterifack**: här ska batteriet installeras i maskinen.
- O. **Mutter eller åtdragningsknapp**

### 3.4 PRODUKTIDENTIFIKATIONSETIKETTEN

På identifikationsetiketten står följande uppgifter (fig. 2):

1. Ljudeffektsnivå
2. Överensstämmelsemärke
3. Tillverkningsmånad/-år
4. Typ av maskin
5. Utspänning
6. Serienummer
7. Tillverkarens namn och adress
8. Artikelnummer
9. Svärdets längd
10. Produktbeskrivning

Anteckna maskinens identifieringsuppgifter där det avses på etiketten (se omslagets baksida).

**VIKTIGT** Använd identifieringsuppgifterna på produktens märkplåt varje gång som du kontaktar en serviceverkstad.

## 4. MONTERING

**⚠** *Säkerhetsföreskrifter som ska följas beskrivs i kap. 2. Respektera noggrant de här anvisningarna för att undvika allvarliga risker eller faror.*

Av lagrings- och transportskäl kanske vissa maskinkomponenter inte har fabriksmonterats. Avlägsna emballaget och montera komponenterna enligt de följande instruktionerna.

**⚠** *Uppackningen och slutförandet av monteringen ska utföras på en plan och stabil yta, med utrymme som är tillräckligt för att flytta maskinen och emballagen med hjälp av lämpliga utrustningar. Använd inte maskinen innan du avslutat anvisningarna i avsnittet "MONTERING".*

## 4.1 KOMPONENTER FÖR MONTERINGEN

I emballaget finns de komponenter som ska monteras och som anges i följande tabell:

Svärd med svärdskydd
Kuggkedja
Nyckel (i förekommande fall)
Dokument

### 4.1.1 Uppackning

1. Öppna emballaget försiktigt och se till att inga komponenter tappas bort.
2. Läs dokumentationen som finns inuti lådan, inklusive bruksanvisningen.
3. Ta upp alla omonterade delar ur lådan.
4. Packa upp maskinen.
5. Kassera lådan och emballaget i enlighet med lokala bestämmelser.

## 4.2 MONTERING AV SVÄRDET OCH KUGGKEDJAN

**⚠** *Bär alltid kraftiga arbetshandskar vid hantering av svärdet och kedjan. Var alltid väldigt försiktig vid hantering av svärdet och kedjan så att man inte utsätts för risker eller påverkar maskinens effektivitet. Om du har frågor, kontakta din återförsäljare.*

**⚠** *Utför alla arbetsmoment efter att batteriet tagits bort.*

**⚠** *Innan svärdet monteras, se till att kedjans broms inte kopplats (avs. 5.4).*

1. Använd den medföljande skiftnyckeln för att skruva loss muttern eller för att använda åtdragningsknappen (Fig. 3.A) och ta bort kedjans kåpa (Fig. 3.B) att nå kedjehjulet och svärdets säte.
2. Montera svärdet (Fig. 4.A) genom att sätta i pinnskruv (Fig. 4.B) i öppningen (Fig. 4.C) och trycka det bakåt på maskinen.
3. Kontrollera att kedjespännartappen (Fig. 4.D) har satts i riktigt i motsvarande hål på svärdet. I annat fall, använd en skruvmejsel för kedjespännarskruv (Fig. 4.E), tills tappen har skruvats i riktigt. (i förekommande fall).
4. Luta maskinen för att underlätta kedjans införsel runt kedjehjulet (Fig. 5).
5. Montera kedjan (Fig. 6.A) runt kedjehjulet (Fig. 6.B) och längs svärdets spår (Fig. 6.C), och se till att respektera rörelseriktningen.



Kedjans  
rörelseriktning

6. Om spetsen på svärdet har ett noshjul, se till att kedjans drivlänkar har satts i riktigt i noshjulets öppningar (Fig. 7).
7. Montera tillbaka kåpan (Fig. 8.A), utan att dra åt muttern eller knappen fullständigt (Fig. 8.B).
8. Använd kedjespännarskruven eller ringen (Fig. 9.A) tills du uppnår rätt spänning på kedjan (Fig.10) (avs. 6.1.3).
9. Genom att hålla svärdet lyft, dra åt kåpans mutter ända in med hjälp av nyckeln som medföljer eller knappen (Fig.11.A).

## 5. KONTROLLREGLAGE

### 5.1 GASREGLAGETS STYRSPAK

Används för att sätta igång kedjan. Gasreglagets styrspak (Fig. 12.A) kan endast aktiveras när gasreglagets låsknapp trycks ner (Fig. 12.B).

Skärenheten stannar automatiskt upp när gasreglagets styrspak släpps.

### 5.2 GASREGLAGETS LÅSKNAPP

Gasreglagets låsknapp (Fig. 12.B) gör att gasreglagets styrspak kan aktiveras (Fig. 12.A).

### 5.3 KEDJEBROMS

Det är en säkerhetsbromssystem som blockerar kedjans rörelse vid kast under arbetet. Kast inträffar efter en onormal kontakt med värdets ända, som skapar en våldsam förflyttning uppåt och leder till att handen slår emot det främre skyddet (Fig. 1.D).

För att koppla ur kedjebromsen måste den frigöras för hand.



Kopplad kedjebroms. Den aktiveras när det främre handskyddet trycks helt framåt.



Urkopplad kedjebroms. Den aktiveras när det främre handskyddet dras helt bakåt, mot maskinen, tills du hör ett klickljud.

**⚠ Använd inte apparaten om bromskedjan inte fungerar riktigt och kontakta er återförsäljare för nödvändig kontroll.**

## 6. ANVÄNDNING AV MASKINEN

**⚠ Säkerhetsföreskrifter som ska följas beskrivs i kap. 2. Respektera noggrant de här anvisningarna för att undvika allvarliga risker eller faror.**

**VIKTIGT** För instruktioner gällande motorn och batteriet (i förekommande sätt), se motsvarande handböcker.

### 6.1 FÖRBEREDANDE ARBETEN

Innan maskinen används är det nödvändigt att en rad kontroller och ingrepp utförs för att garantera att arbetet utförs på ett lämpligt sätt och med högsta säkerhet.

#### 6.1.1 Kontroll av batteriet

Köp ett batteri med lämplig kapacitet för driftskraven och ladda det enligt anvisningarna i batteriets bruksanvisning.

Listan över batterier för den här maskinen finns i tabellen i tabellen "Tekniska specifikationer".

- Innan varje användning:
  - kontrollera batteriets laddning genom att följa anvisningarna i batteriets handbok.

#### 6.1.2 Påfyllning av kedjans smörjolja

Innan maskinen används, fyll på olja för smörjning av kedjan. För information om hur olja fylls på och försiktighetsåtgärde, se avs. 7.3.

#### 6.1.3 Kontroll av kedjans spänning

**⚠ Utför alla arbetsuppgifter med släckt motor.**

**⚠ Bär alltid kraftiga arbetshandskar.**

Kontrollera kedjans spänning. Spänning är riktig när länkarna inte hoppar ur spåret när du håller i kedjan på mitten av svärdet (Fig. 10).

För att reglera kedjans spänning:

1. Lossa på kåpans mutter med hjälp av nyckeln som medföljer eller knappen (Fig. 3.A);
2. använd kedjespännarskruven eller ringen (Fig. 9.A) tills du uppnår rätt spänning på kedjan;

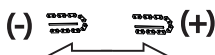



3. genom att hålla svärdet lyft, dra åt kåpsan mutter ända in med hjälp av nyckeln eller knappen som medföljer (Fig. 11.A).

**⚠ Arbeta inte med slak kedja då farliga situationer kan uppstå om kedjan skulle hoppa ur svärdets spår.**

**VIKTIGT** Under den första användningsperioden (eller efter ett byte av kedjan) måste kontrollen göras oftare på grund av kedjans sättnig.

## 6.2 SÄKERHETSKONTROLLER

Utför de följande säkerhetskontrollerna och kontrollera att resultaten motsvarar uppgifterna som anges i tabellerna.

**⚠ Utför alltid säkerhetskontroller innan användningen.**

**⚠ Kontrollera alltid apparaten dagligen innan användningen, efter ett fall eller efter andra stötar för att säkerställa att det inte finns allvarliga skador eller fel.**

### 6.2.1 Kontroll av den allmänna säkerheten

Föremål	Resultat
Handtag och skydd	Rena, torra, utan spår av olja och fett, korrekt och riktigt fastsatta till apparaten.
Skruvur på maskinen och på bladet.	Riktigt åtskruvade (inte lösa).
Genomströmning av kylluft	Inte tilltäppta.
Svärd	Monterat riktigt.
Kedja	Vass, inte skadad eller sliten, monterad och spänd riktigt.
Skydd	Hela, inte skadade.
Batteri	Ingen skada på höljet, inga läckage.
Maskin	Inget tecken på skada eller slitage.

Gasreglagets spak, säkerhetsknapp	Ska kunna röra sig problemfritt, tryck inte för hårt.
Testaktivering	Ingen onormal vibration. Inget onormalt ljud

### 6.2.2 Test av maskinens funktion

Åtgärd	Resultat
Sätt i batteriet i facket (avs. 7.2.3) och använd gasreglagets spak (Fig. 12.A) (utan att trycka på gasreglagets låsknapp (Fig. 12.B)).	Gasreglagets styrspek förblir blockerad.
Aktivera gasreglagets låsknapp (Fig. 12.B) och gasreglagets spak (Fig. 12.A).	Spakarna ska kunna röra sig problemfritt, tryck inte för hårt. Kedjan rör sig.
Släpp gasreglagets spak (Fig. 12.A) (eller tryck på låsknappen (Fig. 12.B)).	Spaken går automatiskt och snabbt tillbaka i friläget. Kedjan ska stanna upp.

#### KONTROLL AV KEDJEBROMS

1. Starta maskinen (avs. 6.3).
  2. Ta ett stadigt tag i handtagen med bägge händer.
  3. Genom att aktivera gasreglaget för att hålla kedjan i rörelse, tryck det främre handskyddet framåt med baksidan av vänster hand (avs. 5.3).
3. Kedjan ska omedelbart stanna upp. När kedjan stannar upp, släpp gasreglagets spak och koppla ur kedjebromsen (avs. 5.3).

**⚠ Om vilket som helst resultat skiljer sig från de som anges i tabeller kan maskinen inte användas! Kontakta en serviceverkstad för att kontrollera fallet och för en eventuell reparation.**

## 6.3 START

1. Avlägsna svärdskyddet (fig. 1.J).
2. Se till att svärdet och kedjan inte vidrör marken eller andra föremål.
3. Sätt batteriet riktigt i facket (Fig. 13.K) (avs. 7.2.3).
4. Koppla ur kedjans broms (avs. 5.3).
5. Aktivera gasreglaget låsknapp (Fig. 12.B) och gasreglagets spak. (Fig. 12.A).

## 6.4 ARBETE

Innan man utför en fällning för första gången eller kvistning så är det lämpligt att:

- du följt en specifik träning för användning av denna typ av utrustning;
- du noggrant har läst igenom säkerhetsföreskrifterna och bruksanvisningarna i denna bruksanvisning;
- träna på stockar på marken eller bockar för att lära känna maskinen och mest lämpliga sågteknik.

För att använda maskinen, gör så här:

- Koppla alltid ur kedjebromsen innan gasreglagets aktiveras.
- Under arbetet ska maskinen alltid hållas stadigt med två händer med vänster hand om det främre handtaget och höger om det bakre, oberoende om operatören är vänsterhänt.

 **Stoppa maskinen omedelbart om kedjan blockeras under arbetet.**

**ANMÄRKNING** Under arbetet skyddas batteriet mot en total urladdning genom en skyddsanordning som släcker maskinen och blockerar funktionen.

**ANMÄRKNING** Om motorsågen slutar fungera under sågning, vänta 15 minuter för att låta maskinen svalna och starta sedan om den

### 6.4.1 Kontroller som ska utföras under arbetet

#### 6.4.1.a Kontroll av kedjans spänning

Under arbetet så frigörs kedjans spänning och därmed är det nödvändigt att regelbundet kontrollera dess spänning (avs. 6.1.3).

#### 6.4.1.b Kontroll av oljeflödet

**VIKTIGT** Använd inte maskinen utan smörjolja!

 **Se till att svärdet och kedjan är riktigt placerade när man kontrollerar oljeflödet.**

Starta motorn (avs. 6.3) och kontrollera om kedjans olja sprids som på (Fig. 14).

## 6.5 SKOGSARBETE

### 6.5.1 Kvistning av träd

 **Se till att området där kvistarna faller ner inte har några hinder.**

1. Ställ dig på den motsatta sidan i förhållande till kvisten som kapas.
2. Börja från den nedre kvistarna fortsatt sedan att kapa de översta.
3. Gör ett första riktskär nerifrån och upp (Fig. 15.A). Slutför kvistningen genom att skära uppifrån och ner som på (Fig. 15.B).

### 6.5.2 Fällning av träd

**VIKTIGT** När två eller fler personer håller samtidigt på att beskära eller fälla träd, ska dessa arbeten utföras i olika områden med ett avstånd som motsvarar minst två gånger det fällda trädets längd. Fäll inte träd om det finns risk att utsätta personer för fara, falla ner på elledningar eller orsaka materialskador. Om trädet kommer i kontakt med en elledning ska det omedelbart underrättas till motsvarande ansvariga företag.

Innan trädet ska fällas:

- ta hänsyn till trädets naturliga lutning, sidan där grenarna är störst och vindens riktning för att kunna värdera hur trädet kommer att falla;
- ta bort smuts, stenar, bark, spikar, metallnitar och trådar;
- ta bort hinder runt trädet och se till att du står stadigt;
- förutse lämpliga reträttvägar och avlägsna hinder; reträttvägarna måste förutses ungefär 45° i motsatt riktning till trädets fallriktning (Fig. 16) och måste tillåta att personen kan nå en säker zon, på ett avstånd som är ungefär 2,5 gånger höjden på trädet som ska fällas;
- Stå bortom marken där trädet kan rulla eller falla efter fällningen.

#### • Riktskär

1. Ställ dig till höger om trädet, bakom motorsågen.
2. Gör ett horisontellt riktskär på 1/3 av trädets diameter, lodrätt med fallriktningen (Fig. 17.A).

#### • Bakre kapning för fällning

1. Börja att kapa för fällningen på baksidan minst 5 cm ovanför det horisontella riktskåret (Fig. 18.B).
2. Gör en bakre kapning för fällningen och lämna tillräckligt med trä som tjänar som brytmån

- (Fig. 18.C). Brytmånet hindrar att trädet vrider sig och faller åt fel riktning. Gör inga skärningar genom brytmånet.
3. Utan att du drar ut svärdet, minska stegvis tjockleken på brytmånet tills trädet faller ner.
  4. Om det finns risk för att trädet inte faller i önskad riktning eller om det kan komma i obalans bakåt och vika kuggkedjan, stanna upp skärningen innan den bakre kapningen för fällningen slutförts och använd fällkilar av trä, plast eller aluminium (Fig. 19.D) för att öppna kapningen. Låt trädet falla längs fällningslinjen och slå med en slägga på kilarna.
  5. När trädet börjar att falla måste maskinen avlägsnas från kapningen, stäng av den (avs. 6.6), lägg den på marken och gå sedan den förutsedda reträttvägen. Se upp för fallande grenar och uppmärksamma var du sätter fötterna.

### 6.5.3 Kvistning

Med kvistning menas en borttagning av grenarna på trädet som fällts.

**⚠ Var uppmärksam på var kvistarna stöder mot marken, om de är i spänning, vilken riktning kvisten kan inta vid kapningen och om trädet kommer att ligga stabilt efter att kvisten kapats.**

Vid en kvistning måste du lämna de undre grenarna som är större, för att stöda stocken på marken.

Avlägsna små grenar (Fig. 20.A).

Det är bäst att kapa spända grenar nerifrån och uppåt för att undvika att kedjesågen böjs (Fig. 20.B).

### 6.5.4 Kapningen av en stam

Med kapning menas en skärning av stammen på längden.

Det är viktigt att se till att du står stadigt och att din vikt fördelas lika på bägge fötter. Om möjligt ska stammen höjas och stödjas med hjälp av ramar, stockar eller klossar.

Kapning av en stam underlättas om man använder ett mothåll (Fig. 1.H):

1. sätt mothållet i stocken och utsätt mothållet för tryck och låt apparaten utföra en bägrörelse så att svärdet tränger in i trädet (Fig. 21);
2. upprepa detta flera gånger och om det är nödvändigt så flyta mothållets stödpunkt.

#### • Stam som ligger på marken

När stammen stöds mot hela sin längd, ska den skäras uppifrån (övre kapning) (Fig. 22.A).

- Skär till hälften av diametern och vrid sedan stammen och avsluta kapningen från motsatta sidan.

#### • Stam placerad på en änddel

När stammen ligger på en enda ända:

- skär 1/3 av diametern på underdelen (nedre kapning) (Fig. 23.A);
- Därefter ska en slutlig skärning göras genom en övre kapning fram till den första skärningen (Fig. 23.B).

#### • Stam som placeras på båda ändarna

När stammen placeras på båda ändarna:

- skär 1/3 av diametern från den övre delen (övre kapning) (Fig. 24.A);
- därefter ska en slutlig skärning göras genom en undre kapning till 2/3 av diametern fram till den första skärningen (Fig. 24.B).

#### • Stam i sluttning

När en stam kapas på en sluttning ska du alltid stå ovanför (Fig. 25).

Under arbetet, när du avslutar skärningen, minska alltid skärtrycket för att bibehålla kontrollen utan att du släpper taget på maskinens handtag. Förhindra att maskinen kommer i kontakt med marken.

### 6.6 STOPP

För att stänga av maskinen:

1. Släpp gasreglaget styrspek (Fig. 12.A).

**⚠ När gasreglagets styrspek släpps tar det några sekunder innan kuggkedjan stannar.**

Stanna alltid maskinen:

- vid förflyttning mellan arbetsplatser.

**⚠ Under förflyttningarna, håll aldrig fingret på säkerhetsknappen för att undvika en oavsiktlig start.**

### 6.7 EFTER ANVÄNDNING

1. Tryck på låsknappen som sitter i batteriet på maskinen (Fig. 26.A), ta bort batteriet från facket (Fig. 26.K) och ladda det (avs. 7.2.2);
2. montera svärdskyddet (Fig. 1.J);
3. låt motorn kallna innan maskinen ställs inomhus;
4. lossa stängens fästmutter eller knappen för att minska kedjans spänning (avs. 6.1.3);

5. ta noggrant bort damm och rester från maskinen och ta bort spån eller oljerester från kedjan. (avs. 7.4);
6. kontrollera att det inte finns lösa eller skadade delar. Byt skadade komponenter om det behövs och dra eventuellt åt lösa skruva och bultar.

**VIKTIGT** *Ta alltid bort batteriet (avs. 7.2.2) och montera bladskyddet varje gång som maskinen inte används eller lämnas obevakad.*

## 7. LÖPANDE UNDERHÅLL

### 7.1 ALLMÄN INFORMATION

**⚠ Säkerhetsföreskrifter som ska följas beskrivs i kap. 2. Respektera noggrant de här anvisningarna för att undvika allvarliga risker eller faror.**

**⚠ Innan du utför någon som helst kontroll, rengöring eller underhåll/reglering av maskinen:**

- **Stoppa maskinen och släck motorn;**
- **Vänta tills kedjan stannat upp;**
- **Ta bort batteriet från facket;**
- **Montera svärdskyddet på plats förutom vid arbeten på själva svärdet eller kedjan;**
- **Vänta tills motorn har svalnat ordentligt;**
- **Läs igenom instruktionerna;**
- **Bär lämpliga kläder, arbetshandskar och skyddsglasögon;**

- Intervaller och typer av åtgärder anges i "Underhållstabellen". Tabellen har som uppgift att hjälpa dig med att upprätthålla din maskins effektivitet och säkerhet. Den omfattar de huvudsakliga åtgärderna och de förutsedda intervallerna. Utför motsvarande åtgärd när den första tidsfristen inträffar.
- Användning av icke originala reservdelar eller tillbehör och/eller som monterats fel kan äventyra maskinens funktion och säkerhet. Tillverkaren avsäger sig allt ansvar vid skador eller olyckor som orsakats av sådana produkter.
- Originalreservdelar tillhandahålls av auktoriserade serviceverkstäder och återförsäljare.

**VIKTIGT** *Alla underhållsarbeten och reglering- ar som inte beskrivs i den här handboken måste utföras av din återförsäljare eller av ett specialise- rat center.*

## 7.2 BATTERI

### 7.2.1 Batteriliv

Batterilivet beror huvudsakligen på:

- a. miljöfaktorer som skapar ett högre energibehov:
  - beskärning av träd med för stora grenar.
- b. användarens beteende, som ska undvika:
  - att ofta tända och släcka maskinen under arbetet,
  - en olämplig beskärningsmetod i förhållande till arbetet som ska utföras (avs. 6.5).

För att förbättra batterilivet rekommenderas det att:

- skär träd när det är torrt;
- använda den teknik som är lämpligast för arbetet som ska utföras.

Om du vill använda maskinen för arbeten som varar längre än den tid som standardbatteriet kan garantera är det möjligt att:

- köpa ett andra standardbatteri för att omedelbart ersätta ett urladdat batteri, utan att arbetet behövs avbrytas;

### 7.2.2 Borttagning och laddning av batteriet

1. Tryck på låsknappen på batteriet (Fig. 26.A) och ta bort batteriet (Fig. 26.K);
2. Sätt i batteriet i batteriladdaren och anslut batteriladdaren till uttag med den nätspänning som anges (Fig. 27);
3. Ladda det fullständigt. Följ anvisningarna i handboken för batteriet/batteriladdaren.

**ANMÄRKNING** *Batteriet har ett skydd som förhindrar en omladdning om omgivningstempe- raturen inte är mellan 4~40 °C.*

**ANMÄRKNING** *Batteriet kan inte laddas om när som helst, även delvis, utan en risk att det skadas.*

### 7.2.3 Borttagning av batteriet på maskinen

När laddningen slutförts:

1. Ta ut batteriet ur sitt fack i batteriladdaren (undvik att ha det länge på laddning efter avslutad laddning) och koppla ur batteriladdaren från elnätet (Fig. 28);
2. Sätt i batteriet i facket på maskinen (Fig. 13.K);
3. tryck batteriet riktigt i botten tills du hör ett klickljud som sätter det på plats och fäst elkontakten.

## 7.3 PÅFYLLNING AV KEDJEOLJANS TANK

**ANMÄRKNING** Nära pluggen för kedjeoljans tank (Fig. 29.A) finns följande symbol:



Tank för kedjeolja

**VIKTIGT** Använd endast specifik olja för motorsågar eller vidhäftande olja för motorsågar. Använd inte smutsig olja så att tankfiltret inte täpps till och på så vis undviker man att oljepumpen kommer till skada.

Användning av en olja av bra kvalitet är fundamentalt för att få en effektiv smörjning av skärutrustningen; en redan använd olja eller en av dålig kvalitet påverkar och reducerar livslängden av kedjan och svärdet.

**VIKTIGT** Sätt aldrig igång kedjan om det inte finns tillräckligt med olja eftersom det kan skada motorsågen och äventyra säkerheten.

Kontrollera mängden olja i motorsågen med hjälp av oljenivåindikeringen (Fig. 29.B).

Om oljenivån är låg, fyll på enligt följande:

1. Skruva loss och ta bort pluggen (Fig. 29.A) från oljetanken.
2. Håll oljan i tanken och övervaka nivån med hjälp av motsvarande indikator (Fig. 29.B).
3. Se till att inget skräp tränger in i oljetanken under påfyllningen.
4. Sätt tillbaka oljepluggen och dra åt.

## 7.4 RENGÖRING

### 7.4.1 Rengöring av maskinen och motorn

När ett arbetspass avslutats, gör noggrant rent maskinen från damm och rester.

- För att minska brandrisken, ta bort rester av blad, grenar eller överskottsfett från maskinen och speciellt motorn.
- Gör alltid rent maskinen efter användningen med en ren trasa och neutralt rengöringsmedel.
- Avlägsna all fukt med hjälp av en mjuk och torr trasa. Fukten kan leda till risk för elstötar.
- Använd inte aggressiva rengöringsmedel eller lösningar för att göra rent plastdelar eller handtagen.
- Använd inte vattenstrålar och undvik att blöta ner motorn och de elektriska komponenterna.
- För att undvika en överhettning och skador på motorn eller batteriet, se till att kylsystemets luftintag är rent och fritt från skräp.

### 7.4.2 Rengöring av kedjan

Efter varje användning, ta bort alla spår av spån eller olja från kedjan.

Vid en kraftig nedsmutsning eller hartsbeläggningar, montera ner kedjan och placera den några timmar i en behållare med ett specifikt rengöringsmedel. Skölj sedan kedjan med rent vatten och behandla med antikorrosionsmedel innan den monteras på maskinen.

### 7.5 SPRINT FÖR KEDJEFÅNGARE:

Kontrollera tillstånden på kedjefångarens sprint innan varje användning (Fig. 1.G) och byt om den är skadad.

### 7.6 APPARATENS OCH SVÄRDETS SMÖRJHÅL

Varje dag innan användningen, ta bort kåpan (avs. 4.2), montera ner svärdet och kontrollera att smörjhål för maskinen (Fig. 30.A) och svärdet (Fig. 30.B) inte är tilltäppta.

### 7.7 MUTTRAR OCH FÄSTSKRUVAR

- Se till att muttrar och skruvar är åtdragna för att alltid ha en maskin under säkra funktionsförhållanden.
- Kontrollera regelbundet att handtagen har fästs riktigt.

## 8. EXTRAORDINÄRT UNDERHÅLL

### 8.1 KEDJEHJUL

Kontrollera regelbundet drivhjulets skick hos er återförsäljare och byt ut vid slitage som överstiger godtagbara gränser.

**⚠ Montera inte dit en ny kedja med gammalt drivhjul eller tvärtom.**

## 8.2 UNDERHÅLL AV KUGGKEDJAN

 **På grund av säkerhetsskäl och effektivitet så är det mycket viktigt att skärenheterna är ordentligt vassa.**

 **Bär alltid kraftiga arbetshandskar vid hantering av svärdet och kedjan.**

Skärpning av kedjan är nödvändig när:

- Sågspånet liknar damm.
- Det krävs mer kraft vid sågning.
- Sågningen inte är rätlinjig.
- Vibrationerna ökar.

 **Om kedjan inte är tillräckligt skärpt ökar risken för kast (kickback).**

**VIKTIGT** *Det rekommenderas att skärpning utförs av en serviceverkstad så att den utförs med avsedd utrustning som försäkrar att minsta möjlig med material tas bort och en konstant skärpning av skärutrustningen.*

### 8.2.1 Byte av kuggkedjan

Kedjan ska bytas ut när:

- skärlängden reduceras till 5 mm eller mindre;
- det är för mycket spelrum för länkarna på nitarna;
- skärhastigheten är långsam och upprepade skärpningar förbättrar inte skärhastigheten. Kedjan är slitet.

**VIKTIGT** *Efter ett byte av kedjan måste du kontrollera spänningen oftare på grund av kedjans sättning.*

## 8.3 UNDERHÅLL AV SVÄRDET

**ANMÄRKNING** *Allt arbete som gäller svärdet är arbeten som kräver en specifik kompetens förutom användning av rätta redskap, för att utföra detta enligt konstens alla regler och på grund av säkerhetsskäl så är det bäst att vända sig till återförsäljaren.*

För att undvika en ojämn utslitning av svärdet är det lämpligt att det regelbundet vänds.

För att bibehålla svärdet effektivt så måste man:

1. smörj lagren på noshjulet (i förekommande fall) med en smörjspruta (medföljer inte).
2. gör rent svärdets spår med den avsedda skrapan (medföljer inte) (Fig. 31.A);
3. gör rent smörjhålen (Fig. 31.B);
4. med en plattfil så fila bort överskott och jämna ut eventuella ojämnheter mellan spåren.

## 8.3.1 Byte av svärdet

Svärdet ska bytas ut när:

- skärdjupet är mindre än höjden på drivlänkarerna (som aldrig skall snudda vid botten);
- spårets inre väggar är så utslitna att det leder till att kedjan lutar på sidan.

## 9. FÖRVARING

### 9.1 FÖRVARING AV MASKINEN

När maskinen ska ställas undan:

1. Avlägsna batteriet från facket och ladda det.
2. Sätta dit svärdskyddet;
3. Vänta tills motorn har svalnat ordentligt.
4. Gör rent (avs. 7.4).
5. Kontrollera att det inte finns lösa eller skadade delar. Byt skadade komponenter om det behövs och dra eventuellt åt lösa skruvar och bultar eller kontakta en auktoriserad serviceverkstad.
6. Ställ undan maskinen:
  - i en torr miljö;
  - skyddad mot väder;
  - på en plats utom räckhåll för barn;
  - se till att nycklar eller verktyg som använts för underhållsarbete tagits bort;
  - vid en omgivningstemperatur mellan -20 °C och 85 °C .

### 9.2 FÖRVARING AV BATTERIET

Batteriet måste förvaras i en sluten, fuktfri miljö vid en temperatur mellan:

- 0 °C - 60 °C under en månad
- 0 °C - 45 °C under tre månader
- 0 °C - 25 °C under ett år

**ANMÄRKNING** *Vid ett längre stillastående ska batteriet laddas varannan månad för att förlänga livslängden.*

## 10. FÖRFLYTTNING OCH TRANSPORT

Varje gång som maskinen ska förflyttas, lyftas, transporteras eller lutas ska du:

- Stanna maskinen;
- Vänta tills kedjan stannat upp;
- Avlägsna batteriet från facket och ladda det;
- Sätta dit svärdskyddet;
- Vänta tills motorn har svalnat ordentligt;
- Bära kraftiga arbetshandskar;
- Håll enbart apparaten i handtagen och rikta svärdet i motsatt riktning än den för drift.

När maskinen transporteras med ett fordon ska du:

- spänn fast maskinen med vajrar eller kedjor;
- placera den så att den inte kan skada någon.

## 11. SERVICE OCH REPARATIONER

Den här handboken ger alla anvisningar som behövs för att använda maskinen och för ett korrekt löpande underhåll som kan utföras av användaren. Allt justeringsarbete och underhållsarbete som inte beskrivs i denna bruksanvisning ska utföras hos din återförsäljare eller en specialiserad serviceverkstad som har tillräcklig kunskap och nödvändiga verktyg för att utföra ett korrekt arbete och bibehålla maskinens ursprungliga säkerhet. Ingrepp som utförs av olämpliga strukturer eller av ej kvalificerade personer medför att all slags garanti, tillverkarens förpliktelse eller ansvar upphör att gälla.

- Endast auktoriserade serviceverkstäder får utföra garantireparationer och -underhåll.

## 13. UNDERHÅLLSTABELL

Ingrepp	Intervall		Avsnitt
	Första gången	Därefter var	
<b>MASKIN</b>			
Kontroll av alla fästen	-	Innan varje användning	7.7
Säkerhetskontroller/Kontroll av reglagen	-	Innan varje användning	6.2
Kontroll sprint för kedjefångare	-	Innan varje användning	7.5
Allmän rengöring och kontroll	-	Vid slutet av varje användning	7.4
Rengöring av kedjan	-	Vid slutet av varje användning	7.4.2
Kontroll av maskinens och svärdets smörjhål	-	Innan varje användning	7.6
Kontroll av kedjehjul	-	1 gång i månaden	8.1 *
Underhåll av kedjan	-	-	8.2 *
Underhåll av svärdet	-	-	8.3

\* Arbeten ska utföras av din återförsäljare eller en auktoriserad serviceverkstad

- Auktoriserade serviceverkstäder använder endast originalreservdelar. Originalreservdelar och tillbehör har specialutvecklats för maskinerna.
- Icke originala reservdelar och tillbehör har inte godkänts och en användning av icke-originalreservdelar och tillbehör gör att garantin upphör.
- Det rekommenderas att överlämna maskinen en gång om året till en auktoriserad serviceverkstad för underhåll, assistans och kontroll av säkerhetsanordningarna.

## 12. GARANTINS TÄCKNING

Garantin täcker samtliga material- och fabriktionsfel. Användaren ska följa den bifogade bruksanvisningen noggrant.

Garantin täcker inte skador som orsakas av följande:

- Försummelse av att läsa bifogad bruksanvisning.
- Slarv.
- Felaktig eller otillåten användning eller montering.
- Användning av icke-originalreservdelar.
- Användning av tillbehör som inte levereras av eller inte är godkända av tillverkaren.

Garantin täcker inte heller:

- Det normala slitaget av förbrukningsmaterial som skårenheter, säkerhetsbultar.
- Normalt slitage.

Köparen skyddas av nationell lagstiftning. Köparens rättigheter enligt nationell lagstiftning begränsas inte på något sätt av denna garanti.

Ingrepp	Intervall		Avsnitt
	Första gången	Därefter var	
Påfyllning av kedjeolja	-	Innan varje användning	7.3

\* Arbeten ska utföras av din återförsäljare eller en auktoriserad serviceverkstad

#### 14. FELSÖKNING

FEL	MÖJLIG ORSAK	ÅTGÄRD
1. Om du aktiverar gashandtaget och låsknappen startar du inte maskinen.	Batteriet saknas eller sitter fel	Se till att batteriet sitter riktigt (avs. 7.2.3).
	Urladdat batteri	Kontrollera laddningen och ladda batteriet (avs. 7.2.2).
	Maskinen är skadad	Använd inte maskinen, avlägsna batteriet och kontakta ett servicecenter.
2. Motorn stannar upp under arbetet	Batteriet sitter fel	Se till att batteriet sitter riktigt (avs. 7.2.3).
	Urladdat batteri	Kontrollera laddningen och ladda batteriet (avs. 7.2.2).
	Maskinen är skadad	Använd inte maskinen, avlägsna batteriet och kontakta ett servicecenter.
	En motorskyddsanordning utlöses	Vänta 15 minuter för att låta maskinen svalna och starta sedan om den
3. Kedjan roterar inte med gasreglagets låsknapp och gasreglagets styrspek aktivade.	Kedjan är för spänd	Återställ kedjans spänning (avs. 6.1.3).
	Problem på svärdet och kedjan	Kontrollera att kedjan roterar fritt och att svärdet inte har deformerade spår (avs. 8.2, 8.3).
	Maskinen är skadad.	Använd inte maskinen. Stäng omedelbart av maskinen, avlägsna batteriet och kontakta en serviceverkstad.
4. Kedjan överhettas på svärdets slutända och ryker.	Kedjan är för spänd	Återställ kedjans spänning (avs. 6.1.3).
	Smörjoljans tank är tom.	Fyll på smörjoljans tank (avs. 7.3).
5. Motorn fungerar oregelbundet eller så har den ingen effekt under belastning	Problem på svärdet och kedjan	Kontrollera att kedjan roterar fritt och att svärdet inte har deformerade spår.
6. Olja rinner inte ut	Dålig kvalitet på oljan	Med kall motor, töm tanken, rensa den och ledningarna med rengöringsmedel och byt ut oljan.
	Igensatta smörjningshåll	Gör rent smörjhålen (avs. 7.6).



7. Maskinen har slagit till ett främmande föremål	Skada eller lösa delar	Stanna maskinen (avs. 6.6). Kontrollera om det finns skador. Kontrollera om det finns lösa delar och dra åt dem. Utför kontroller, byten eller reparationer på en auktoriserad serviceverkstad.
8. Överdrivna buller och/eller vibrationer skapas under arbetet	Lösa eller skadade delar	Stäng av maskinen, avlägsna batteriet och: – kontrollera skadorna; – kontrollera om det finns lösa delar och dra åt dem; – byt ut eller reparera de skadade delarna med delar av motsvarande egenskaper.
9. Det ryker från maskinen under användningen	Maskinen är skadad	Använd inte maskinen. Stäng omedelbart av maskinen, avlägsna batteriet och kontakta en serviceverkstad.
10. Dålig batteriladdning	Tunga arbetsvillkor med högre strömförbrukning	Underlätta användningen (avs. 7.2.1).
	Batteriet räcker inte för arbetet som ska utföras	Använd ett extrabatteri eller ett batteri med högre batteriliv (avs. 7.2.1).
	Försämrad batterikapacitet	Köp ett nytt batteri.
11. Batteriladdaren laddar inte batteriet	Batteriet sitter inte riktigt i batteriladdaren	Kontrollera att det sitter riktigt (avs. 7.2.2).
	Olämpliga miljövillkor	Ladda i en omgivning med lämplig temperatur (se instruktionsboken för batteriet/batteriladdaren).
	Kontakterna är smutsiga	Gör rent kontakterna.
	Batteriladdaren är inte spänningssatt	Kontrollera att kontakten sitter i och att strömuttaget är spänningssatt.
	Felaktig batteriladdare	Byt mot en original reservdel.
		Om problemet fortsätter, se handboken till batteriet/batteriladdaren.

Kontakta din återförsäljare om felet som åtgärdats enligt ovan kvarstår.

## 15. TILLBEHÖR PÅ BESTÄLLNING

### 15.1 BATTERIER

Det finns batterier med olika kapaciteter för att passa specifika arbetsmoment (Fig. 32). Listan över batterier för den här maskinen finns i tabellen i tabellen "Tekniska specifikationer".

### 15.2 BATTERILADDARE

Anordningen som används för att ladda batteriet (Fig. 33).

### 15.3 SVÄRD OCH KEDJOR

I ”Tabell för rätt kombination av svärd och kedja” finns alla möjliga kombinationer mellan svärd och kedja. Samma tabell ger även typiska egenskaper gällande kedjor och svärd som godkänts för varje apparat.

 **För reservdelar, använd endast svärd och kedjor som anges i tabellen. En användning**

*av kombinationer som inte godkänts kan orsaka kropps- och apparatskador.*

 **Med tanke på att valet, tillämpningen och användningen av svärdet och kedjan som ska monteras för de olika typerna av användning görs av användarna på eget omdöme, ska de även ansvara för följdskador. Vid tvivel eller om du inte känner till anvisningarna för varje svärd och kedja, kontakta din återförsäljare eller en specialiserad trädgårdsförening.**



## İÇİNDEKİLER

1. GENEL BİLGİLER .....	1
2. GÜVENLİK KURALLARI .....	2
3. MAKİNEYİ ÖĞRENMEK .....	6
3.1 Makinenin açıklaması ve amaçlanan kullanım .....	6
3.2 Güvenlik işaretleri .....	7
3.3 Başlıca bileşenler .....	7
3.4 Tanıtma etiketi .....	8
4. MONTAJ .....	8
4.1 Montaj araçları .....	8
4.2 Kılavuz palanının ve dişli zincirinin montajı .....	8
5. KONTROL KUMANDALARI .....	9
5.1 Gaz kumanda KOLU .....	9
5.2 Gaz kilitleme DÜĞMESİ .....	9
5.3 Zincir freni .....	9
6. MAKİNENİN KULLANIMI .....	9
6.1 Hazırlık işlemleri .....	9
6.2 Güvenlik kontrolleri .....	10
6.3 Başlatma .....	11
6.4 İşte kullanma .....	11
6.5 Orman işleri .....	11
6.6 Durdurma .....	13
6.7 Kullandıktan sonra .....	13
7. OLAĞAN BAKIM .....	13
7.1 Genel Bilgiler .....	13
7.2 Batarya .....	13
7.3 Zincir yağ deposuna yağ ikmali .....	14
7.4 Temizlik .....	14
7.5 Zincir durdurma pimi .....	15
7.6 Makinenin ve palanın yağlama delikleri .....	15
7.7 Sabitleme somun ve vidaları .....	15
8. ÖZEL BAKIM .....	15
8.1 Zincir sürüklemeye pinyonu .....	15
8.2 Dişli zincirin bakımı .....	15
8.3 Kılavuz palanının bakımı .....	15
9. DEPOYA KALDIRMA .....	15
9.1 Makinenin depoya kaldırılması .....	15
9.2 Bataryanın depoya kaldırılması .....	16
10. TAŞIMA VE NAKLİYE .....	16
11. SERVİS VE ONARIMLAR .....	16
12. GARANTİ KAPSAMI .....	16
13. BAKIM TABLOSU .....	17
14. ARIZA TESPİTİ .....	17
15. TALEP ÜZERİNE TEDARİK EDİLEN AKSESUARLAR .....	20
15.1 Bataryalar .....	20
15.2 Batarya şarj cihazı .....	20
15.3 Palalar ve zincirler .....	20

## 1. GENEL BİLGİLER

### 1.1 KILAVUZUN NASIL OKUNACAĞI

Güvenlik ve çalışmayla ilgili konular açısından kılavuz metninde son derece önemli bilgiler içeren bazı paragraflar aşağıda yer alan ölçütlere göre farklı şekilde belirtilmişlerdir:

**NOT** veya **ÖNEMLİ** Makineye zarar vermemek veya hasar yaratmamak amacıyla daha önceden belirtilenleri, açıklamalar veya diğer bilgiler ile tamamlar.

Simgesi bir tehlikeyi vurgular. Uyarılara uygun hareket edilmemesi, personelde veya üçüncü şahıslarda yaralanmalara ve/veya zararlara yol açabilir.

.....  
 • Gri noktalı kenarlıkla vurgulanan paragraflar, .....  
 • bu kılavuzda belirtilen tüm modellerde .....  
 • mevcut olmayan isteğe bağlı özellikleri .....  
 • gösterirler. İlgili özelliğin kendi modelinizde .....  
 • bulunup bulunmadığını kontrol edin. ....

Tüm “ön”, “arka”, “sağ” ve “sol” bilgilerinde operatörün çalışma pozisyonu referans alınmıştır.

### 1.2 BAŞVURULAR

#### 1.2.1 Şekiller

Bu kılavuzda yer alan resimler 1, 2, 3, vb. şeklinde numaralandırılmıştır.

Resimlerde gösterilen bileşenler A, B, C, vb. gibi harflerle işaretlenmiştir.

2. resimde C bileşenine atıfta bulunulduğunda şu yazım şekli kullanılır: “bkz. Res. 2.C” veya basit şekilde “(Res. 2.C)”.

Resimler gösterge niteliğindedir. Gerçek parçalar betimlenenlerden farklı olabilir.

#### 1.2.2 Başlıklar

Bu kılavuz bölümlere ve paragraflara ayrılmıştır. “2.1 Eğitim” paragrafının başlığı, “2. Güvenlik kuralları” bölümünün alt başlığıdır. Başlıklara veya paragraflara yapılan başvurular Böl. veya Par. kısaltması ile ilgili rakam kullanılarak verilmiştir. Örnek: “Böl. 2” veya “Par. 2.1”.

## 2. GÜVENLİK KURALLARI

### 2.1 ELEKTRİKLİ ALETLER İÇİN GENEL GÜVENLİK UYARILARI

**⚠ DİKKAT** Bütün güvenlik uyarılarını ve bütün talimatları okuyun. Uyarılara ve talimatlara uyulmaması; elektrik çarpmalarına, yangınlara ve/veya ciddi yaralanmalara neden olabilir.

Bütün uyarıları ve talimatları ilerde danışmak için saklayın.

Uyarılarda kullanılan “elektrikli alet” terimi batarya ile beslenen (kablolu) cihazınıza ilişkindir

#### 1) Çalışma alanının güvenliği

- Çalışma sahasını temiz ve iyi aydınlatılmış halde tutun.** Karanlık ve düzensiz alanlar, kazaların gerçekleşmesini kolaylaştırır.
- Elektrikli aleti, patlama riskli ortamlarda, alev alabilir sıvılar, gaz ve toz mevcudiyetinde kullanmayın.** Elektrikli aletler, tozu veya buharları tutuşturabilir kıvılcımlar üretirler.
- Bir elektrikli alet kullanılırken çocukları ve çevredekileri uzak tutun.** Dikkat dağınıklıklarını kontrol kaybına neden olabilir.

#### 2) Elektrik güvenliği

- Elektrikli aletin fişi prize uygun olmalıdır. Fişi kesinlikle hiçbir şekilde değiştirmeyin. Toprak bağlantısıyla donatılmış elektrikli aletlerde adaptör prizler kullanmayın.** Tadilatla uğramamış fişler ve bunlara uygun prizler elektrik çarpması riskini azaltır.
- Vücudunuzun; borular, radyatörler, ocaklar, buzdolapları gibi topraklanmış veya toprak bağlantısı olan bir iletkene bağlanmış yüzeyler ile temas etmesini önleyin.** Bedeniniz toprağa bağlandığında elektrik çarpması riski artar.
- Elektrikli aletleri yağmur altında ve nemli ortamlarda bırakmayın.** Elektrikli bir aletin içine sızan su, elektrik çarpması riskini artırır.
- Kabloyu kötü kullanmayın. Kabloyu kesinlikle elektrikli aleti taşımak, çekmek veya bağlantısını ayırmak için kullanmayın. Kabloyu ısı kaynakları, yağ, sivri köşeler veya hareketli parçalardan uzak tutun.** Hasar görmüş veya dolaşmış kablolar elektrik çarpması riskini artırır.
- Elektrikli alet açık alanda kullanılacağı zaman açık alana uygun bir uzatma kul-**

lanın. Dış mekana uygun uzatma kablosu kullanmak elektrik çarpması riskini azaltır.

- Elektrikli aletin nemli ortamda kullanılmasını zorunluysa, kaçak akım cihazıyla (RCD) korunan bir güç kaynağı kullanın.** Bir RCD (Kaçak Akım Cihazı) kullanmak elektrik çarpması riskini azaltır.

#### 3) Kişisel güvenlik

- Elektrikli bir aleti kullanırken dikkatli olun, yapmakta olduğunuz işi kontrol edin ve sağduyulu davranın. Yorgun olduğunuzda veya uyuşturucu, alkol veya ilaç etkisi altında bulunduğunuzda elektrikli aleti kullanmayın.** Bir elektrikli alet kullanırken bir anlık dikkatsizlik, ciddi bireysel yaralanmalara neden olabilir.
- Koruyucu giysiler kullanın. Daima koruyucu gözlükler takın.** Toz önleme maskeleri, kaymayan ayakkabılar, koruyucu kasklar veya kulaklıklar gibi koruyucu bir donanımın kullanımı, bireysel yaralanmaları azaltır.
- Kazara çalıştırmaları önleyin. Bataryayı devreye sokmadan, elektrikli aleti kavramadan veya taşımadan önce cihazın kapalı olduğundan emin olun.** Bir elektrikli aletin, parmak, şalter üzerinde olarak taşınması, bataryanın, şalter “ON” pozisyonu üzerinde olarak monte edilmesi, kazaların meydana gelmesini kolaylaştırır.
- Elektrikli aleti çalıştırmadan önce her anahtarı veya ayarlama aletini çıkarın.** Döner bir parça ile temas halinde kalan bir anahtar veya bir alet, bireysel yaralanmalara neden olabilir.
- Dengenizi kaybetmeyin. Daima uygun destek ve dengeyi koruyun.** Bu, beklenmedik durumlarda elektrikli aletin daha iyi bir kontrolünü sağlar.
- Uygun şekilde giyinin. Bol giysiler giymeyin veya takı takmayın. Saçları, giysileri ve eldivenleri hareket halindeki parçalardan uzak tutun.** Açık giysiler, takılar veya uzun saçlar hareket halindeki parçalara takılabilir.
- Toz çıkarma ve toplama tesislerine bağlanacak aparatların bulunması halinde, bunların uygun şekilde bağlandıklarından ve kullanıldıklarından emin olun.** Bu aparatların kullanımı, tozdan kaynaklanan riskleri azaltabilir.
- Makineyi sık kullanmaktan doğan aşınılığın güvenlik ilkelerini yok saymanıza yol açacak kadar güvenli hissetmenize neden olmasını önleyin.** İhmal bir davranış saniyeden daha kısa sürede ağır yaralanmalara neden olabilir.

#### 4) Elektrikli aletin kullanımı ve korunması

- a) **Elektrikli aleti aşırı yüklemeyin. İşe uygun elektrikli aleti kullanın.** Uygun elektrikli alet, tasarlanmış olduğu hızda, çalışmayı daha iyi ve daha güvenli şekilde gerçekleştirecektir.
- b) **Şalter, elektrikli aleti düzenli olarak çalıştıracak veya durduracak kapasitede olmadığında, elektrikli aleti kullanmayın.** Şalter tarafından işletilemeyen bir elektrikli alet tehlikelidir ve onarılmalıdır.
- c) **Her ayarlamayı ve aksesuar değişimini gerçekleştirmeden önce veya elektrikli aleti kaldırmadan önce akümülatörü yuvasından çıkarın.** Bu önleyici güvenlik önlemleri, elektrikli aletin kazara çalıştırılma riskini azaltır.
- d) **Kullanılmayan elektrikli aletleri çocukların ulaşamayacağı yerlerde muhafaza edin ve elektrikli alet ve bu talimatlar hakkında bilgisi bulunmayan kişilerin aleti kullanmalarına izin vermeyin.** Elektrikli aletler deneyimsiz kullanıcılar tarafından kullanıldıklarında tehlikelidir.
- e) **Elektrikli aletlerin bakımına ihtimam gösterin.** Hareketli parçaların hizalanmış ve harekette serbest olduklarını, parçalarda kırılma olmadığını veya elektrikli aletin işlemlerini etkileyebilecek herhangi bir durumun bulunmadığını kontrol edin. Hasar halinde elektrikli alet, kullanılmadan önce onarılmalıdır. Birçok kaza yetersiz bir bakımdan kaynaklanır.
- f) **Kesim organlarını bilenmiş ve temiz tutun.** İyi bilenmiş kesiciler ile kesim organlarının uygun bir bakımı, bunları takılmalara karşı daha fazla korur ve daha kolay kontrol edilebilir kılar.
- g) **Elektrikli aleti ve ilgili aksesuarları verilen talimatlara göre, çalışma koşullarını ve yapılacak iş tipini dikkate alarak kullanın.** Elektrikli aletin öngörülenlerden farklı işlemlerde kullanılması tehlikeli durumların doğmasına yol açabilir.
- h) **Kabzaları kuru, temiz, yağ ve gresten arındırılmış şekilde muhafaza edin.** Kabzalar kaygan olduklarında aletin öngörülemeyen durumlarda güvenli şekilde tutulmasına ve kontrol edilmesine izin vermezler.

#### 5) Bataryalı aletlerin kullanımı ve kullanımla ilgili tedbirler

- a) **Yalnızca üretici tarafından belirtilen şarj cihazıyla şarj edin.** Belirli bir batarya grubunun tipine uygun bir şarj cihazı, başka batarya gruplarıyla kullanılırsa, yangın riski doğmasına yol açabilir.
- b) **Elektrikli aletleri yalnızca özellikle belirtilen batarya gruplarıyla kullanın.**

Herhangi başka bir batarya grubunun kullanılması yaralanma veya yangın risklerine yol açabilir.

- c) **Batarya grubu kullanılmadığında, iki terminal arasında kısa devreye neden olabilecek ataçlar, bozuk paralar, anahtarlar, çiviler, vidalar veya diğer küçük metal nesnelere uzak tutulması gerekir.** Batarya terminalerinde kısa devre meydana gelmesi yanıklara veya yangınlara neden olabilir.
- d) **Kötü şartlara maruz kaldığında bataryadan dışarı sıvı sızabilir: her türlü temastan kaçının. Kazara temas ederseniz, derhal suyla durulayın. Bu sıvının gözlerle girmesi halinde derhal tıbbi yardım alın.** Bataryadan dışarı sıvan sıvı tahrişlere veya yanmalara neden olabilir.
- e) **Hasar görmüş veya tadilata uğramış bir batarya grubu veya cihazı kullanmayın.** Hasar görmüş veya tadilata uğramış bataryalar sonucunda yangın, patlama veya yaralanma riski doğuracak şekilde öngörülemeyen davranışlar sergileyebilirler.
- f) **Bir batarya grubunu ateşe veya yüksek sıcaklıklara maruz bırakmayın.** Ateşe veya 130 °C değerinin üzerindeki sıcaklıklara maruz kalması patlamalara yol açabilir. NOT. "130 °C" sıcaklık değeri yerine "265 °F" değeri kullanılabilir.
- g) **Tüm şarj talimatlarını uygulayın ve bataryayı talimatlarda belirtilen sıcaklık aralığının dışında şart etmeyin.** Şarjın uygunsuz veya belirtilen aralık dışında yapılması bataryanın zarar görmesine ve yangın riskinin artmasına neden olabilir.

#### 6) Teknik servis

- a) **Elektrikli aleti, sadece orijinal yedek parçalar kullanılarak, nitelikli personele onartın.** Bu, elektrikli aletin güvenliğinin korunmasını sağlar.
- b) **Hasarlı bataryaları kesinlikle onarmayın.** Bataryaların bakımı yalnızca üretici veya yetkili servis sağlayıcıları tarafından yapılmalıdır.

#### 2.2 MOTORLU TESTERELER VE ELEKTRİKLİ TESTERELER İÇİN ÖZEL GÜVENLİK KURALLARI

- a) **Zincirli testere işler konumdayken vücudun tüm kısımlarını, dişli zincirden uzak tutun. Zincirli testereyi çalıştırmadan önce, dişli zincirin herhangi bir şeye değmediğinden emin olun.** Zincirli testereler işletilirken bir anlık dikkatsizlik, giysilerin veya vücudun dişli zincire takılıp kalmasına neden olabilir.

- b) **Sağ el daima arka kabzayı ve sol el ön kabzayı kavramalıdır.** Zincirli testereyi tutmada eller asla değiştirilmemelidir, çünkü kişinin kendisinin kazaya uğrama riski artar.
- c) **Dişli zincir gizli kablolar ile temas edebileceğinden, elektrikli aleti sadece kabzaların yalıtılmış yüzeylerinden tutun.** Dişli zincirin gerilim altındaki bir kablo ile temas etmesi aletin metal kısımlarını gerilim altına sokabilir ve operatörü elektrik çarpmasına neden olabilir.
- d) **Güvenlik gözlükleri ve bir akustik koruyucu kullanın. Kafa, eller, ayaklar ve bacaklar için diğer koruma donanımlarının kullanımını tavsiye edilir.** Uygun koruma giysilerinin giyilmesi, dişli testerenin kazara düşmesi bile dahil, uçan kıymıklardan kaynaklanan vücut kazalarını önleyecektir.
- e) **Motorlu testereyi bir ağaç, merdiven, çatı veya herhangi bir dengesiz destek üzerinde çalıştırmayın.** Motorlu testerenin bu şekilde kullanılması kişilerde ağır yaralanmalara neden olabilir.
- f) **Ayağın doğru yaslanma noktasını daima koruyun ve zincirli testereyi, sadece sabit, güvenli ve tesviyeli bir yüzey üzerinde durarak işletin.** Merdivenler gibi kaygan veya dengesiz yüzeyler, zincirli testerenin denge veya kontrol kaybına neden olabilir.
- g) **Gergin bir dal kesildiğinde, ters tepki riskine dikkat edilmelidir.** Ahşap liflerin gerginliği serbest kaldığında, dönüş etkisi ile yüklenen dal, operatöre çarpabilir ve/veya zincirli testereyi kontrol dışı fırlatabilir.
- h) **Genç çalışanlar ve çalışanlar kesildiğinde azami dikkat gösterin.** İnce malzemeler, dişli zincire sıkışabilir ve sizin yönünüze doğru fırlatılabilir ve/veya dengenizi kaybetmenize neden olabilir.
- i) **Zincirli testere kapalı olduğunda, bunu vücudunuzdan uzak tutarak ön kabza aracılığı ile taşıyın. Zincirli testere taşındığında veya kaldırıldığında kılavuz palanın kılıfı daima takılı olmalıdır.** Zincirli testerenin doğru şekilde tutulması, seyyar dişli zincir ile beklenmedik temas ihtimalini azaltacaktır.
- j) **Yağlamaya, zincirin gerginliğine, yedek aksesuarlara ve pala ile zincirin değiştirilmesine ilişkin talimatlara uyun.** Gerginliği ve yağlaması doğru olmayan bir zincir, gerek kırılabilir gerekse ters tepki riskini artırabilir.
- k) **Sadece tahta kesin. Zincirli testereyi, öngörülmemeyen kullanımlar için kullanmayın. Örnek: zincirli testereyi metal, plastik malzemeleri, inşaat malzemelerini veya tahta olmayan malzemeleri kesmek için kullanmayın.** Zincirli testerenin, öngörülen işlemlerden farklı işlemler için kullanılması tehlikeli durumlara neden olabilir.
- l) **Riskleri ve bunların nasıl öleneyeceğini anlayana kadar bir ağacı keserek devirmeye kalkışmayın.** Bir ağacın kesilip devrilmesi sıra-

sında operatörde ve civarda duran kişilerde ağır yaralanmalara meydana gelebilir.

- m) **Sıkışan malzemeyi çıkarmaya, motorlu testereyi saklamaya ve/veya bakımını yapmaya ilişkin tüm talimatlara uyun.** Şalterin kapalı ve bataryanın çıkarılmış olduğundan emin olun. Sıkışan malzeme çıkarılırken veya bakım yaparken motorlu testerenin aniden çalışmaya başlaması kişilerde ağır yaralanmalara neden olabilir.
- n) **En azından ilk kullanımda bıçkı sehpa üzerinde kütüklerin kesilmesi tavsiye edilir.**
- o) **Testere zincirinin bileme ve bakım işlemlerinin yetkili servis merkezlerine yaptırılması tavsiye edilir.**
- p) **Kabzaları kuru, temiz, yağ ve gres izleri olmadan muhafaza edin.** Gresli, yağlı kabzalar kaygandır ve bu şekilde kontrol kaybına neden olabilirler.

### 2.3 TERS TEPKİNİN NEDENLERİ VE OPERATÖR İÇİN TEDBİR

Kılavuz palanın ucu veya tepesi bir nesneye dokunduğunda veya tahta, dişli zinciri kilitleyerek kesim sırasında kendi içinde kapandığında ters tepki gerçekleşebilir.

Uç kısmıyla temas, bazı durumlarda kılavuz palayı yukarı doğru ve operatöre doğru geriye iterek ani den ters tepkiye neden olabilir.

Dişli zincirin, kılavuz palanın üst kısmı üzerinde kilitlenmesi, dişli zinciri hızlı şekilde operatöre doğru geriye itebilir.

Belirtilen reaksiyonlardan biri veya diğeri, testerenin kontrolünün kayıp edilmesine neden olabilir ve bu doğrultuda kişiye ciddi zararlar verebilir. Sadece testereye entegre edilmiş güvenlik düzenlerine güvenilmemelidir.

Zincirli testere kullanıcısı, kesme işi boyunca kaza veya yaralanma risklerini önlemek için muhtelif tedbirler almalıdır. Ters tepki, aletin kötü kullanımının ve/veya doğru olmayan işleme prosedürlerinin veya şartlarının sonucudur ve aşağıda belirtilen uygun tedbirler alınarak önenebilir:

- a) **Testereyi, zincirli testerenin kabzaları etrafında başparmaklar ve parmaklar ile her iki eliniz ile sabit ve kararlı şekilde tutun ve vücudunuzu ve kollarınızı, ters tepki güçlerine direnç göstermenizi sağlayacak bir pozisyona getirin.** Ters tepki güçleri, meydana gelebilecek durumlara karşı tedbir alınması halinde, operatör tarafından kontrol altında tutulabilir. Zincirli testerenin harekete geçmesine izin vermeyin.

**b) Kollarınızı aşırı şekilde ileriye doğru germeyin ve omuz boyu üzerindeki yüksekliklerde kesme yapmayın.** Bu tedbir, uçlar ile kazara temasları önlemeye katkıda bulunur ve beklenmedik durumlarda zincirli testerenin daha iyi kontrol altında tutulmasını sağlar.

**c) Sadece üretici tarafından belirtilen kılavuz palaları ve zincirleri kullanın.** Uygun olmayan yedek kılavuzlar ve zincirler, zincirin kırılmasına ve/veya ters tepkilere neden olabilir.

**d) Zincirli testerenin bilinmesi ve bakımı hakkında üreticinin talimatlarına uyun.** Derinlik seviyesinin azalması, ters tepkilerin artmasına neden olabilir.

#### • Elektrikli zincirli testere (batarya ile beslemeli) kullanım teknikleri

Daima güvenlik uyarılarına uyun ve kullanım talimatlarında belirtilen bilgilere ve örneklerle göre gerçekleştirilecek çalışma tipine en uygun kesim tekniklerini uygulayın.

#### • Elektrikli zincirli testerenin (batarya ile beslemeli) emniyetli taşınması

Makinenin hareket ettirilmesi veya taşınması gerektiğinde aşağıdakileri yapmak gerekir:

- Motoru kapatın, zincirin durmasını bekleyin ve makineyi elektrik şebekesinden ayırın.
- Pala kılıfını uygulayın.
- Makineyi sadece kabzalarla tutun ve palayı yürüme yönünün tersine yöne çevirin.

Makinenin bir motorlu taşıt ile taşınması halinde, makinenin hiç kimse için bir tehlike oluşturmayacak şekilde yerleştirilmesi ve sağlam şekilde bloke edilmesi gerekir.

#### • Yeni başlayanlar için tavsiyeler

Bir kesip devirme veya dalları budama işlemi ilk kez gerçekleştirirmeden önce aşağıdakileri yapmak gerekir:

- bu tip donanımın kullanımı hakkında özel bir eğitim almış olmak;
- işbu kılavuzda bulunan güvenlik uyarılarını ve kullanım talimatlarını dikkatli okumuş olmak;
- makine ve en uygun kesim tekniklerine ilişkin gerekli bilgileri edinecek şekilde yerdeki veya bıçkı sehпасına sabitlenmiş tomruklar üzerinde denemeler yapmak.

#### • Bataryalı elektrikli aletlerin doğru çalıştırılması ve kullanımı

- a) Bataryayı yerleştirmeden önce cihazın kapalı olduğundan emin olunuz. Çalışır haldeki bir elektrikli cihaza batarya monte edilmesi kazalara neden olabilir.
- b) Bataryayı şarj etmek için sadece ve sadece üretici tarafından tavsiye edilen şarj cihazını kullanın. Batarya şarjörleri genelde batarya tipine özeldirler; başka tipler ile kullanıldıkları taktirde, yangın riski bulunmaktadır.

c) Sadece aletiniz için öngörülen özel bataryaları kullanın. Başka bataryaların kullanımı yaralanmalara ve yangın riskine yol açabilir.

d) Kullanılmayan bataryayı kontaklarda kısa devre yaratabileceğinden, ataşlar, demir paralar, anahtarlar, çivi, vida veya diğer küçük metal eşyalardan uzak tutun. Batarya kontakları arasında bir kısa devre parlamaya veya yangınlara neden olabilir.

e) Kötü durumdaki bir batarya sıvının dışarı çıkmasına neden olabilir. Sıvıyla temas etmekten kaçınınız. Kazan temas etmeniz halinde su ile durulayın. Sıvının gözlerle temas etmesi halinde, bir doktora başvurun. Bataryadan dışarı sızan sıvı deride tahrişlere veya yanmalara neden olabilir.

f) Akümülatörün iyi durumda olduğunu ve hasar izleri bulunmadığını kontrol edin. Makineyi hasarlı veya aşınmış bir akümülatör ile kullanmayın.

## 2.4 BATARYA / BATARYA ŞARJ CİHAZI

### ⚠ DİKKAT

**Aşağıda yer alan güvenlik kuralları, makineye bağlı batarya ile batarya şarj cihazının kendi kitapçığında belirtilen güvenlik talimatlarına ektir.**

- Bataryayı şarj etmek için yalnızca üretici tarafından tavsiye edilen batarya şarj cihazını kullanın. Uygunsuz bir şarj cihazı elektrik çarpmasına, aşırı ısınmaya veya bataryadan korozif bir sıvı sızmasına sebep olabilir.
- Sadece aletiniz için öngörülen özel bataryaları kullanın. Başka bataryaların kullanımı yaralanmalara ve yangın riskine yol açabilir.
- Kullanılmayan bataryayı kontaklarda kısa devre yaratabileceğinden, ataşlar, demir paralar, anahtarlar, çivi, vida veya diğer küçük metal eşyalardan uzak tutun. Batarya kontakları arasında bir kısa devre parlamaya veya yangınlara neden olabilir.
- Batarya şarj cihazını buharların, tutuşabilir maddelerin bulunduğu ortamlarda veya kağıt, kumaş, vs. gibi kolaylıkla tutuşabilir yüzeyler üzerinde kullanmayın. Şarj esnasında, şarj cihazı ısınır ve yangına sebep olabilir.
- Akümülatörlerin taşınması esnasında kontakların birbirlerine bağlanmadığına dikkat edin ve taşıma için metal kaplar kullanmayın.

## 2.5 ÇEVRENİN KORUNMASI

Medeni bir ortak yaşam ve yaşadığımız çevreye saygı ilkeleri çerçevesinde, makinenin kullanımında çevre koruması önemli rol oynamalı ve öncelik taşımaktadır.

- Komşularınız için bir rahatsızlık kaynağı olma-  
tan kaçının. Makineyi yalnızca makul saatlerde  
kullanın (kişilerin rahatsız olabileceği sabah er-  
ken veya akşam geç saatlerde kullanmayın).
- Çalışma esnasında, zincirin yağlanması için  
gerekli, belli bir miktar yağ çevreye atılır; bu  
nedenle sadece bu kullanım için özel, biyolojik  
olarak çözülebilir türden yağlar kullanın. Mineral  
yağ veya motor yağının kullanımı, çevreye ciddi  
şekilde zarar verir.
- Ambalajların, aşınmış parçaların veya çevreye  
zarar verebilecek herhangi bir parçanın imha  
edilmesinde yerel yönetmeliklere titizlikle uyun;  
bu atıklar çöpe atılmamalı, ayrıştırılmalı ve mal-  
zemelerin geri kazanımı için, özel toplama mer-  
kezlerine götürülmelidirler.
- Ortaya çıkan malzemelerin imha edilmesinde  
yerel yönetmeliklere titizlikle uyun.
- Hurdaya çıkarma durumunda, makineyi dışarıya  
atmayın, yürürlükteki yerel yönetmelikler uyarın-  
ca bir toplama merkezine başvurun.



Elektrikli cihazları ev atıkları arasına atma-  
yin. Atık elektrikli ve elektronik cihazlar  
konulu 2012/19/AT sayılı AB Direktifine ve  
bu direktifin milli kanunlara uygun olarak  
uygulanmasına göre tükenmiş elektrikli

cihazlar, çevreye uyumlu şekilde yeniden kullanıl-  
mak amacı ile ayrı olarak toplanmalıdır. Elekt-  
rikli cihazların bir çöplük veya toprak içinde bertar-  
raf edilmeleri halinde, zararlı maddeler su  
katmanlarına ulaşabilir, sağlık ve sıhhatinizi zararlı  
şekilde etkileyerek gıda zincirine karışabilirler. Bu  
ürünün imha edilmesi için daha detaylı bilgi edin-  
mek üzere ev atıklarının imha edilmesi konusunda  
Yetkili kurum veya Satıcınız ile temas kurun.



Li-ion

Faydalı ömürlerini tamamladıklarında bat-  
aryaları çevremize gereken özeni göste-  
rerek bertaraf edin. Bataryada hem kendin-  
iz, hem de çevreniz açısından tehlikeli  
maddeler bulunur. Batarya çıkarılmalı, lit-  
yum iyon bataryaları kabul eden bir yapıda ayrıca  
bertaraf edilmelidir.



Kullanılmış ürün ve ambalajların ayrı top-  
lanması, malzemelerin geri dönüştürül-  
mesine ve yeniden kullanılmasına olanak  
tanır. Geri dönüştürülen malzemelerin yen-  
iden kullanılması, çevrenin kirlenmesini  
öner ve hammadde talebini azaltır.

### 3. MAKİNEYİ ÖĞRENMEK

#### ⚠ DİKKAT

**Kullanımı gereken şekilde yönetilmezse bu  
alet elde-kolda titreşim sendromuna neden  
olabilir.**

Daha kesin bir ifadeyle, gerçek kullanım koşulları-  
na maruz kalma seviyesine dair tahmin yapılırken,

aletin kapalı olduğu anlar ile boşta çalıştığı ancak  
gerçek iş yapmadığı anlar gibi işletme döngüsün-  
ün tüm kısımları da dikkate alınmalıdır.

Bu, toplam çalışma süresi boyunca maruz kalma  
seviyesini ciddi ölçüde azaltarak, titreşim ve gürül-  
tüye maruz kalma riskini en düşük düzeye indir-  
meye katkıda bulunur.

Daima bilenmiş haldeki skalpel, matkap ve bıçak-  
ları kullanın.

Bu aleti, burada verilen talimatlara uygun ve (uy-  
gun olan yerlerde) iyi yağlanmış halde saklayın.

Cihazın düzenli olarak kullanılması gerekiyorsa,  
titreşim ve gürültü önleyici aksesuarların kullanıl-  
ması tavsiye edilir.

Yüksek titreşimli herhangi bir aletin kullanımının  
birden çok güne yayılacağı şekilde bir çalışma  
programı planlayın.

### 3.1 MAKİNEİNİN AÇIKLAMASI VE AMAÇLANAN KULLANIM

Makine temel olarak bir bataryadan güç sağlanan  
bir motor ile motorun hareketinin kesme işlemi  
bizzat kendisi gerçekleştirilen dişli zincire ileten  
kılavuz palasından oluşur.

Operatör makineyi, ön ve arka kabzaları kullanmak  
suretiyle her iki eliyle destekler ve daima kesim  
aletinden emniyetli bir mesafede durarak temel  
komutları çalıştırabilir.

#### 3.1.1 Öngörülen kullanım

Bu makine aşağıdaki amaçlar için tasarlanmış ve  
üretilmiştir:

- yüksek gövdeli ağaçların taç kısımlarının  
budanması ve kesilmesi;
- çapı kılavuz palasının uzunluğuna bağlı  
olan çalılar, kütükler veya ahşap kirişlerin  
kesilmesi;
- yalnızca ahşap kesilmesi;
- Yalnızca tek bir operatör tarafından kullanılır.

#### 3.1.2 Uygunsuz kullanım

Yukarıda belirtilenlerden farklı her türlü kullanım  
tehlikeli olabilir ve kişilere ve/veya eşyalara hasar  
verebilir. Aşağıda belirtilenler (örnek olarak, ancak  
sadece bunlarla sınırlı olmaksızın) uygunsuz  
kullanım olarak addedilir:

- çitlerin düzenlenmesi;
- oyma işlemleri;
- genel olarak tezgahların, kasaların ve ambalajların kesilmesi;
- çivi, vida veya her türlü metal bileşen içeren mobilyaların veya diğer nesnelerin kesilmesi;
- kasaplık işlerinin gerçekleştirilmesi;



- makinenin ahşap dışındaki malzemelerin (plastik malzemeler, inşaat malzemeleri) kesilmesinde kullanılması;
- makinenin nesnelere kaldırmak, hareket ettirmek veya parçalara ayırmak için kaldırma olarak kullanılması;
- makinenin, sabit destekler üzerinde kilitlenmiş olarak kullanılması;
- "Teknik Veriler" tablosunda sıralananlardan farklı kesim düzenlerinin kullanılması Ciddi yaralanma tehlikesi;
- makinenin birden fazla kişi tarafından kullanılması.

**ÖNEMLİ** Makinenin uygunsuz kullanımı garantinin geçersiz olmasına ve kullanıcının veya başkalarının zarar görmesinden ve yaralanmasından kaynaklanan yükümlülükleri kullanıcıya devrederek Üreticinin her türlü sorumluluktan muaf tutulmasına neden olur.

### 3.1.3 Kullanıcı tipi

Bu makine yalnızca ağaç bakımında görevli operatörler tarafından kullanılacak üzere tasarlanmıştır.

## 3.2 GÜVENLİK İŞARETLERİ

Makinenin üzerinde çeşitli semboller (Res. 2) bulunur. Bunların işlevleri, makinenin gereken dikkat ve özenle kullanılması için uyması gereken davranış biçimlerini operatöre hatırlatmaktadır.

İşaretlerin anlamları:



**Dikkat!** Makineyi kullanmadan önce talimatları okuyun.



**Tehlike!** Bu makine, doğru şekilde kullanılmadığı takdirde, kullanıcı ve diğer kişiler için tehlikeli olabilir.



**Dikkat!** Akustik koruyucular, gözlükler kullanın ve koruyucu kask takın.



**Dikkat!** Koruyucu kaymaz ayakkabılar ve eldivenler kullanın!



**Tehlike!** Yağmura veya neme maruz bırakmayın.



**Geri tepme tehlikesi!** Geri tepme, motorlu testere operatöre doğru aniden ve kontrolsüz bir şekilde hareket etmesine neden olur. Daima emniyetli bir şekilde çalışın. Geri tepmeyi sınırlandıran emniyet baklalarıyla donatılmış zincirleri kullanın.



**Dikkat!** Makineyi asla tek elle tutmayın! Makinenin kontrol edilmesini sağlamak ve geri tepme riskini azaltmak için makineyi her iki elinizle sıkıca tutun.



**Dikkat!** Batarya ve bataryaya şarj cihazı konusunda ilgili kılavuza başvurun.

**ÖNEMLİ** Yırtılmış veya okunamaz hale gelmiş yapışkanlı etiketlerin değiştirilmesi gerekir. Yeni etiketleri yetkili teknik servisinizden isteyin.

## 3.3 BAŞLICA BİLEŞENLER

Bu makine, işlevleri belirtilen aşağıdaki bileşenlerden oluşur (Res. 1):

- Motor:** kesim düzenine hareket sağlar.
- Ön kabza:** motorlu testerenin ön kısmında bulunan, desteklemeye yarayan kabza. Sol elle tutulur.
- Arka kabza:** motorlu testerenin arka kısmında bulunan, desteklemeye yarayan kabza. Sağ elle tutulur. Temel hızlandırma kumandalarıdır.
- Ön el koruması:** kabzadan kayması halinde yaralanmalara karşı eli korumak amacıyla ön kabza ile dişli zincir arasında bulunan koruma donanımı. Bu koruma, zincir frenini etkinleştirmeye yönelik bir donanım olarak kullanılır.
- Kılavuz pala:** dişli zinciri taşıyıcı ve yönlendirir.
- Dişli zincir:** "diş" adı verilen küçük bıçaklarla ve perçinlerle birleştirilmiş yan bağlantılarla donatılmış çekme baklalarından oluşan, kesim işlemiyle görevli eleman.
- Zincir durdurma pimi:** kırılması veya gevşemesi halinde dişli zincirin kontrolsüz hareketlerini önleyen emniyet donanımdır.
- Kanca:** bir ağaç veya tomrukla temas halinde dayanak noktası olarak görev yapan, kılavuz palanın bulunduğu noktanın önüne takılan donanım.
- Zinciri hızlı gerdirme bileziği:** (varsa).

- J. Pala kılıfı:** makinenin taşınması, nakliyesi veya depoya kaldırılması sırasında kullanılacak, kılavuz pala üzerindeki zincir testereyi korumaya yönelik örtme donanımı.
- K. Batarya** (makineyle birlikte temin edilmemişse, bkz. par. 15.1 "talep üzerine temin edilen aksesuarlar"): alete elektrik akımı sağlayan donanımdır; özellikleri ve kullanım kuralları özel bir kılavuzda belirtilmiştir.
- L. Batarya şarj cihazı** (makineyle birlikte temin edilmişse, bkz. par. 15.2 "talep üzerine tedarik edilen aksesuarlar"): bataryayı şarj etmek için kullanılacak cihaz.
- M. Uç koruması:** geri tepme önleyici donanım
- N. Batarya yuvası:** bataryanın makineye yerleştirildiği yer.
- O. Sıkma somunu veya kolu**

### 3.4 TANITMA ETİKETİ

Belirleme etiketinde aşağıdaki veriler yer alır (Res. 2):

1. Ses gücü seviyesi
2. Uygunluk etiketi
3. İmalat ayı / yılı
4. Makine tipi
5. Besleme gerilimi
6. Seri numarası
7. İmalatçının adı ve adresi
8. Ürün kodu
9. Kılavuz palası uzunluğu
10. Ürünün tanımı

Makine belirleme verilerini, kapağın arkasında bulunan etiketteki özel yerlere yazın.

**ÖNEMLİ** Yetkili departmanla her bağlantı kurduğunuzda ürün belirleme etiketinde belirtilen belirleme bilgilerini kullanın.

## 4. MONTAJ

**⚠ Uyulacak güvenlik kuralları Böl. 2'de açıklanmaktadır. Ciddi riskler veya tehlikelerle karşılaşmamak için bu talimatlara titizlikle uyun.**

Depolama ve sevkiyat nedenlerinden makinenin bazı komponentleri, doğrudan fabrikada ambalajlanmamış olabilir; bu komponentler, ambalaj çıkarıldıktan sonra aşağıdaki talimatları izleyerek monte edilmelidir.

**⚠ Ambalajın açılması ve montajın tamamlanması düz ve sağlam bir yüzey üzerinde gerçekleştirilmelidir, makinenin ve ambalajların hareket ettirilmeleri için yeterli derecede yer bulunmalıdır ve daima uygun aletler kul-**

**lanılmalıdır. Makineyi "MONTAJ" bölümünde verilen talimatları tamamlamadan kullanmayın.**

### 4.1 MONTAJ ARAÇLARI

Ambalajın içinde, aşağıdaki tabloda verilen monte edilecek bileşenler bulunur:

Pala kılıfıyla birlikte kılavuz pala
Dişli zincir
Anahtar (varsa)
Belgeler

#### 4.1.1 Ambalajdan çıkarma

1. Ambalajı, bileşenleri kaybetmemeye dikkat ederek, özenle açın.
2. Kutunun içine bulunan, bu kılavuzun da yer aldığı belgelere başvurun.
3. Monte edilmemiş tüm bileşenleri kutudan çıkarın.
4. Makineyi kutudan çıkarın.
5. Kutuyu ve ambalajları bulunduğunuz yerdeki yönetmeliklere uygun şekilde bertaraf edin.

### 4.2 KILAVUZ PALANIN VE DİŞLİ ZİNCİRİNİN MONTAJI

**⚠ Pala ve zinciri tutmak için her zaman sağlam eldivenler giyin. Makine emniyetini ve etkinliğini tehlikeye sokmamak için pala ve zincir montajı esnasında maksimum dikkat gösterin; herhangi bir şüphe halinde, Satıcınıza danışın.**

**⚠ Tüm işlemleri bataryayı çıkardıktan sonra yapın.**

**⚠ Palayı monte etmeden önce, zincir freninin devreye alınmamış olduğundan emin olun (Par. 5.4).**

1. Ürünle birlikte gelen anahtarı kullanarak somunu sökün veya sıkma kolunu (Res. 3.A) kullanın ve sürüklemeye pinyonuna ve pala yuvasına ulaşmak için zincir korumasını (Res. 3.B) çıkarın.
2. Saplamayı (Res. 4.B) kanala (Res. 4.C) yerleştirip, makine gövdesinin arka tarafına doğru iterek palayı (Res. 4.A) monte edin.
3. Zincir germe piminin (Res. 4.D) palanın özel deliğine doğru şekilde yerleştirildiğinden emin olun; yerleştirilmemişse, pim tamamen yerleşene kadar zincir germe vidasını (Res. 4.E) bir tornavidayla uygun şekilde çevirin. (varsa).
4. Zinciri pinyonun çevresine geçirmeyi kolaylaştırmak için makineyi yatırın (Res. 5).
5. Zinciri (Res. 6.A) sürüklemeye pinyonunun (Res. 6.B) çevresinden ve pala kılavuzu (Res. 6.C) boyunca geçirin, kayma yönüne dikkat

edin.

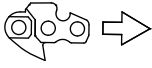

Zincir akış yönü

6. Palanın ucunda geri dönüş pinyonu varsa, zincirin sürüklenme baklalarının pinyonun girintilerine (Res. 7) doğru şekilde oturduğuna dikkat edin.
7. Somunu veya kolu tamamen sıkmadan (Res. 8.B), muhafazayı geri monte edin (Res. 8.A).
8. Zincirde doğru gerginliği elde edene kadar (Res.10) (par. 6.1.3), zincir germe vidasını veya bileziği (Res.9.A) uygun şekilde çevirin.
9. Palayı kalkık halde tutarak, ürünle birlikte gelen anahtar ile koruma kapağı somununu veya kolu (Res. 11.A) sonuna kadar sıkın.

## 5. KONTROL KUMANDALARI

### 5.1 GAZ KUMANDA KOLU

Zincirin devreye sokulmasını sağlar.

Gaz kumanda kolu (Res. 12.A) yalnızca gaz kilitleme düğmesine (Res. 12.B) basıldıktan sonra etkileştirilebilir.

Gaz kumanda kolu bırakıldığında kesim düzeni otomatik olarak durur.

### 5.2 GAZ KİLİTLEME DÜĞMESİ

Gaz kilitleme düğmesi (Res. 12.B) gaz kumanda kolunun (Res. 12.A) etkinleştirilmesine olanak tanır.

### 5.3 ZİNCİR FRENI

Bu sistem, çalışma sırasında geri tepme yaşandığında zincirin hareketini bloke eden bir emniyetli frenleme sistemidir. Geri tepmeler pala ucunun, yukan doğru sert bir hareketle, elin ön korumaya çarpmasına neden olan hatalı teması sonrasında meydana gelirler (Res. 1.D).

Zincir frenini devreden çıkarmak için, kilidin manuel olarak açılması gerekir.



Zincir freni devrede. Bu durum, arka el koruması tamamen ileri yönde itildiğinde elde edilir.



Zincir freni devre dışı. Bu durum, ön el koruması attığına dair ses gelene kadar tamamen geri yönde, makine gövdesine doğru çekildiğinde elde edilir.



**Zincir freni doğru şekilde çalışmıyor ise, makineyi kullanmayın ve gerekli kontroller için Satıcınıza başvurun.**

## 6. MAKİNENİN KULLANIMI



**Uyulacak güvenlik kuralları Böl. 2'de açıklanmaktadır. Ciddi riskler veya tehlikelerle karşılaşmamak için bu talimatlara titizlikle uyun.**

### ÖNEMLİ

*Motor ve aküyle (varsa) ilgili talimatlar için, ilgili kitapçıklara başvurun.*

### 6.1 HAZIRLIK İŞLEMLERİ

Çalışmaya başlamadan önce, çalışmanın verimli şekilde ve maksimum güvenlikte gerçekleşmesini garanti etmek için bir dizi kontrol ve işlem gerçekleştirmek gerekir.

#### 6.1.1 Batarya kontrolü

Uygulama ihtiyaçlarınıza en uygun kapasiteye sahip bataryayı alın ve batarya kitapçığının içerdiği bilgileri izleyerek daima komple şarj gerçekleştirin. Bu makine için onaylanmış bataryaların listesi "Teknik Veriler" tablosunda bulunur.

- Her kullanım öncesinde:
  - Batarya kitapçığında yer alan talimatları izleyerek bataryanın şarj durumunu kontrol edin.

#### 6.1.2 Zincir yağlama yağı ikmali

Makineyi kullanmadan önce, zincir yağlama yağı ikmalini yapın. Yağ ikmalinin şekli ve alınacak tedbirler için, bkz. Par. 7.3.

#### 6.1.3 Zincir gerginliğinin kontrolü



**Tüm işlemleri motor kapalıyken yapın.**



**Daima sağlam iş eldivenleri giyin.**

Zincir gerginliğini kontrol edin. Zincir pala ortasında tutulduğunda sürüklenme baklaları kılavuzdan çıkmıyorlarsa gerginlik doğrudur (Res. 10).

Zincir gerginliğini ayarlamak için:

1. Karterin somununu ürünle birlikte gelen anahtar veya kol aracılığıyla gevşetin (Res. 3.A).
2. Zincirde doğru gerginliği elde edene kadar zincir germe vidasını veya bileziği (Res. 9.A) uygun şekilde çevirin.

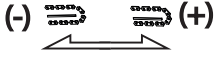

3. Palayı kalkık halde tutarak, ürünle birlikte gelen anahtar ile koruma kapağı somununu veya kolu (Res. 11.A) sonuna kadar sıkın.

**⚠ Zincirin pala kılavuzlarından çıkması halinde tehlikeli durumlar yaratmamak için gevşemiş zincir ile çalışmayın.**

**ÖNEMLİ** İlk kullanım süresi esnasında (veya zincir değiştirildikten sonra), zincirin ayarlanmasına bağlı olarak daha sık kontrol yapılması gerekir.

## 6.2 GÜVENLİK KONTROLLERİ

Aşağıdaki güvenlik kontrollerini yapın ve elde ettiğiniz sonuçları tablolarda belirtilenlere uygun olduğundan emin olun.

**⚠ Kullanmadan önce güvenlik kontrollerini daima yapın.**

**⚠ Makineyi her gün kullanmadan önce, ciddi bir hasra veya soruna yol açacak şekilde düştükten veya başka bir şekilde darbe aldıktan sonra daima muayene edin.**

### 6.2.1 Genel güvenlik kontrolü

Aksam	Sonuç
Kabzalar ve korumalar	Temiz, kuru, yağ veya gres izleri içermez, makineye doğru ve sağlam bir şekilde sabitlenmiş.
Makine ile bıçak üzerindeki vidalar.	İyice sıkıştırılmış (gevşek değil).
Soğuk havalardaki geçişler	Engellenmez.
Kılavuz palası	Doğru monte edilmiş.
Zincir	Bilenmiş, hasar görmemiş veya aşınmamış, monteli halde ve gerginliği doğru düzeyde.
Korunmalar	Sağlam, hasar görmemiş.

Batarya	Muhafazasında herhangi bir hasar yok, herhangi bir sıvı sızıntısı yok.
Makine	Herhangi bir hasar veya yıpranma belirtisi yok.
Gaz kumanda kolu, emniyet düğmesi	Serbest bir şekilde hareket etmeli, zorlama gerektirmemelidir.
Deneme çalıştırması	Anormal titreşim yok. Anormal ses yok

### 6.2.2 Makine çalışma testi

İşlem	Sonuç
Bataryayı yuvasına yerleştirin (par. 7.2.3) ve gaz kumanda koluna basın (Res. 12.A) (kilitleme düğmesine basmadan (Res. 12.B)).	Gaz kumanda kolu kilitli halde kalır.
Gaz kilitleme düğmesi (Res. 12.B) ve gaz kumanda kolunu (Res. 12.A) etkinleştirin.	Kollar serbest bir şekilde hareket etmeli, zorlama gerektirmemelidir. Zincir hareket eder.
Gaz kumanda kolunu bırakın (Res. 12.A) veya kilitleme düğmesine basın (Res. 12.B).	Kol otomatik olarak ve hızlıca nötr konuma dönmelidir. Zincir durmalıdır.
<b>ZİNCİR FRENİNİN KONTROLÜ</b> 1. Makineyi çalıştırın (par. 6.3). 2. Kabzaları iki elinizle sıkıca tutun. 3. Zinciri hareket halinde tutmak için gaz kumanda koluna basarak ve sol elinizin dışından yararlanarak ön el korumasını ileri yönde itin (par. 5.3).	3. Zincir derhal durmalıdır. Zincir durduğunda, gaz kolunu bırakın ve zincir frenini devreden çıkarın (Par. 5.3).

**⚠ Elde ettiğiniz sonuçların biri bile tablolardan farklıysa, makineyi kullanmayın! Gereken kontrollerin yapılması ve onarım için bir servis merkezine başvurun.**

### 6.3 BAŞLATMA

1. Bıçak siperini (Res. 1.J) çıkarın.
2. Palanın ve zincirin toprağa veya diğer nesnelere değmediğinden emin olun.

3. Bataryayı yuvasına yerleştirin (Res. 13.K) (par. 7.2.3).
4. Zincir frenini devreden çıkarın (Par. 5.3).
5. Gaz kilitleme düğmesi (Res.12.B) ve gaz kumanda kolunu etkinleştirin. (Res. 12.A).

## 6.4 İŞTE KULLANMA

Bir kesip devirme veya dalları budama işlemi ilk kez gerçekleştirmeden önce aşağıdakileri yapmak gerekir:

- bu tip donanımın kullanımını hakkında özel bir eğitim almış olmak;
- işbu kılavuzda bulunan güvenlik uyarılarını ve kullanım talimatlarını dikkatli okumuş olmak;
- makine ve en uygun kesim tekniklerine ilişkin gerekli bilgileri edinecek şekilde yerdeki veya bıçkı sehпасına sabitlenmiş tomruklar üzerinde denemeler yapmak.

Makineyle çalışmak için aşağıda açıklanan şekilde hareket edin:

- Gaza basmadan önce daima zincir frenini devreden çıkarın.
- Operatörün solak olup olmamasından bağımsız olarak, sağ el ön tutamak üzerinde ve sol el arka tutamak üzerinde olacak şekilde, makineyi her zaman iki elle sıkıca tutun.

**⚠ Çalıřma esnasında zincir bloke olursa, derhal makineyi durdurun.**

**NOT** İşte kullanım esnasında, batarya, makineyi kapatan ve çalışmasını bloke eden bir koruma düzeni aracılığıyla komple boşalmaya karşı korunur.

**NOT** Motorlu testere kesim sırasında çalışmayı bırakırsa, makinenin soğuması için 15 dak bekleyin, ardından yeniden çalıştırın

### 6.4.1 Çalışma esnasında gerçekleştirilmesi gereken kontroller

#### 6.4.1.a Zincir gerginliğinin kontrolü

Çalıřma esnasında zincir kademelı bir uzamaya tabi tutulur ve bu doğrultuda gerginliđinin sık sık kontrol edilmesi gerekir (Par. 6.1.3).

### 6.4.1.b Yađ akıřının kontrolü

**ÖNEMLİ** Makineyi yağsız kullanmayın!

**⚠ Yađ akıřının kontrolü yapıldıđında pala ve zincirin iyi yerleřtirilmiř olduklarından emin olun.**

Motoru çalıştırın (par. 6.3) ve zincirdeki yağın (Res. 14)'de gösterildiđi gibi dağıtılıp dağıtılmadıđını kontrol edin.

## 6.5 ORMAN İŐLERİ

### 6.5.1 Bir ağacın budanması

**⚠ Dalların düşeceđi alanın boş olduđundan emin olun.**

1. Kesilecek dalın diđer tarafına yerleşin.
2. En aşağıdaki dallardan başlayıp, daha yukarıdakileri keserek devam edin.
3. İlk yarma işlemini aşağıdan yukarıya doğru yapın (Res. 15.A). Dal kesme işlemini (Res. 15.B)'de gösterildiđi gibi yukarıdan aşağıya keserek yapın.

### 6.5.2 Bir ağacın kesilip devrilmesi

**ÖNEMLİ** İki veya daha fazla kiři, aynı anda kesme ve devirme işlemleri gerçekleřtirdiđinde söz konusu işlemler, devrilecek ağacın yüksekliđinin en az 2,5 katına eşit mesafe bırakılması aracılıđı ile ayrılmıř bölgelerde gerçekleştirilmelidir. Kiřileri tehlikeye altına kalması, elektrik hattına çarpma veya herhangi bir maddi zarara yol açma riski varsa, ağaçları keserek devirmeyin. Ağacın, elektrik dağıtım hattına temas etmesi halinde bu durum, şebekeden sorumlu firmaya derhal bildirilmelidir.

Keserek devirme işlemine girişmeden önce:

- ağacın devrileceđi şekli deđerlendirmek için ağacın dođal eğimini, dalların daha büyük olduđu kısmı ve rüzgarın yönünü dikkate almak gerekir;
- ağaçtaki kiri, taşları, kabuk parçalarını, çivileri, metal noktaları ve telleri giderin;
- ağacın çevresindeki alanı boşaltın ve ayaklarınızı yere sağlam bastıđınızdan emin olun;
- engel bulunmayan uygun kaçış yolları hazırlayın; kaçış yolları ağacın düşme yönünün tersine 45°'de hazırlanmalı (Res. 16), operatörün devrilecek ağacın yüksekliđinin yaklaşık 2,5 katı mesafede güvenli bir bölgeye ulaşacađı şekilde uzaklaşmasına izin vermelidir;
- Keserek devirme sonrasında ağacın yuvarlanabileceđi veya düşebileceđi arazinin başlangıç noktasında durun.

### • Tabanda çentik

1. Ağacın sağına, motorlu testerenin arkasına yerleşin.
2. Devrilme yönüne dik olarak ağacın çapının 1/3'ü üzerinde yatay bir yarık gerçekleştirin (Res. 17.A).

### • Keserek devirme arka kesimi

1. Keserek devirme işlemindeki arka kesimi, yatay yarığın en az 5 cm üzerinde bir konumda gerçekleştirin (Res. 18.B).
2. Keserek devirme işleminin arka kesimini, bir "menteşe" görevi görecektir yeterli tahta bırakacak şekilde gerçekleştirin (Res. 18.C). Mentеше görevi gören tahta, ağacın burulmasını ve yanlış yöne doğru devrilmesini önler. Mentеше boyunca kesimler gerçekleştirilmeyin.
3. Palayı çıkarmadan menteşenin kalınlığını ağaç düşene kadar kademeli olarak azaltın.
4. Ağacın istenen yöne devrilmemesi veya arka doğru dengesini kaybetmesi ve dişli zinciri bükülmesi gibi herhangi bir riskin bulunması halinde, kesip devirme arka kesimini tamamlamadan önce kesimi durdurun ve kesimi açmak için tahta, plastik veya alüminyum kamalar kullanın (Res. 19.D). Kamaların üzerine balyozla vurarak, ağacın düşme hattı boyunca düşmesini sağlayın.
5. Ağaç devrilmeye başladığında, kesme makinesinin geri çekilmesi, durdurulması (Par. 6.6) yere bırakılması ve ardından öngörülen çıkış yoluna girilmesi gerekir. Yukarıdan dalların düşmesine hazır olmak ve nereye basılacağına dikkat etmek gerekir.

### 6.5.3 Keserek devirdikten sonra ağaç dallarının budanması

Keserek devirdikten sonra budama, devrilmemiş bir ağacın dallarının kesilmesi anlamına gelir.

 **Dalın yer üzerine yaslanma noktalarına, gerilim altında olması olanağına, kesim esnasında dalın olası yönüne ve dal kesildikten sonra ağacın olası denge bozukluğuna dikkat edilmesi gerekir.**

Kesilip devrilmeden sonra budama yapıldığında, tomruğu zemin üzerinde desteklemek için alt dalların daha büyük bırakılması gerekir. Küçük dalları yalnızca bir darbeye kesin (Res. 20.A). Gerilmiş dalların zincir testereyi bükmesini önlemek için aşağıdan yukarıya doğru kesilmesi daha iyi olacaktır (Res. 20.B).

### 6.5.4 Bir tomruğun parçalara bölünmesi

Parçalara bölme, bir tomruğun uzunluğu boyunca kesilmesi anlamına gelir.

Ayaklar üzerine dayanmanızın sabit ve kararlı olduğundan ve ağırlığınızın, iki ayak üzerine eşit şekilde dağıtılmış olduğundan emin olmak önemlidir. Mümkünse dallar, tomruklar veya kütükler aracılığı ile tomruğu yükseltmek ve desteklemek gerekir.

Tomruğun parçalara bölünmesi kanca kullanımı sayesinde kolaylaştırılır (Res. 1.H):

1. kancayı tomruğa geçirin ve kanca üzerinde baskı yaparak, palanın oduna girmesini sağlamak üzere makineye bir kavis hareketi yaptırın (Res. 21);
2. işlemi birkaç defa tekrarlayın ve gerekli olması halinde kancanın dayanma noktasını kaydırın.

### • Yere yaslanmış tomruk

Tomruk, tüm uzunluğu boyunca yaslandığında yukarıdan kesilir (üstten kesme) (Res. 22.A).

- Çapının yaklaşık yarısına kadar kesip, ardından tomruğu döndürün ve kesme işlemini karşı taraftan tamamlayın.

### • Yalnızca bir ucuna yaslanmış tomruk

Tomruk yalnızca bir ucuna yaslandığında:

- altta kalan taraftan çapın 1/3'ü kadar kesin (alttan kesme) (Res. 23.A);
- Daha sonra, ilk kesim ile karşılaşmak için üst bölümlere ayırmayı yaparak, nihai kesimi gerçekleştirmek gerekir (Res. 23.B).

### • Her iki ucuna yaslanmış tomruk:

Tomruk her iki ucuna yaslanmış halde olduğunda:

- Üst taraftan çapın 1/3'ü kadar kesin (üstten kesme) (Res. 24.A);
- daha sonra, ilk kesim ile karşılaşmak için alttaki 2/3'lük kısmı ayırarak, nihai kesimi gerçekleştirmek gerekir (Res. 24.B).

### • Eğimde duran tomruk

Eğimde duran bir tomruğun parçalara bölünmesi gerektiğinde, daima yukarıdaki tarafta durun (Res. 25).

İşlem sırasında kesim tamamlandığında kontrolü kaybetmemek için makinenin kabzalarını bırakılmadan kesim basıncı azaltılmalıdır. Makinenin zemine değmesinin önlenmesi gerekir.

## 6.6 DURDURMA

Makineyi durdurmak için:

1. Gaz kumanda kolunu bırakın (Res. 12.A).

**⚠ Gaz kumanda kolu bırakıldıktan sonra dişli zincirin durması için birkaç saniye geçmesi gerekir.**

Aşağıdaki durumlarda daima makineyi durdurun:

- çalışma bölgeleri arasında yer değiştirmeler esnasında.

**⚠ Taşıma işlemleri sırasında kazara çalışmasını önlemek için kesinlikle parmağınızı emniyet düğmesinin üzerinde tutmayın.**

## 6.7 KULLANDIKTAN SONRA

1. Makinenin üzerinde bulunan kilitleme düğmesine basın (Res. 26.A), bataryayı yuvasından çıkarın (Res. 26.K) ve şarj edin (par. 7.2.2).
2. Bıçak siperini (Res. 1.J) takın.
3. Makineyi herhangi bir ortama yerleştirmeden önce, motoru soğumaya bırakın.
4. Zincir gerilimini azaltmak için, çubuğun sabitleme somununu veya kolu gevşetin (par. 6.1.3).
5. Makinedeki toz ve döküntüleri iyice temizleyin ve zincirdeki tüm kesme artıklarını veya yağ birikintilerini giderin (Par. 7.4);
6. Gevşemiş veya hasar görmüş komponent bulunup bulunmadığını kontrol edin. Gerekirse, hasar görmüş komponentleri değiştirin, gevşemiş olabilecek vida, somun ve civataları sıkıştırın.

**ÖNEMLİ** Makineyi kullanmadan veya gözetimsiz halde bırakacağınız her sefer bataryayı çıkarın (Par. 7.2.2) ve pala kılıfını takın.

## 7. OLAĞAN BAKIM

### 7.1 GENEL BİLGİLER

**⚠ Uyulacak güvenlik kuralları Böl. 2'de açıklanmaktadır. Ciddi riskler veya tehlikelerle karşılaşmamak için bu talimatlara titizlikle uyun.**

**⚠ Makine üzerinde herhangi bir kontrol, temizlik veya bakım/ayarlar işlemi yapmadan önce:**

- Makineyi durdurun ve motoru kapatın;
- Zincirin durmasını bekleyin;

- Bataryayı yuvasından çıkarın;
- Palanın kendisi veya zincir üzerine müdahale durumları dışında, pala kılıfını uygulayın.
- Motorun uygun şekilde soğumasını bekleyin;
- İlgili talimatları okuyun;
- Uygun giysileri giyin, iş eldiveni ve koruyucu gözlük takın;

- Yapılacak işlemlerin sıklıkları ile türleri, "Bakım Tablosunda" özetlenmiştir. Bu tablo, makinenize verimli ve güvenli şekilde bakım yapmanıza yardımcı olma amacını taşır. Tabloda başlıca işlemler ile her birinin uygulanacağı zaman aralığı belirtilmiştir. İlgili işlemi ilk dolan süreye göre yapın.
- Orijinal olmayan ve/veya doğru monte edilmiş yedek parça ve aksesuarların kullanılması makinenin çalışması ve güvenliği üzerinde olumsuz etkiler yapabilir. Bu ürünlerden kaynaklı hasarlar, kazalar ve yaralanmalarda imalatçı hiçbir sorumluluk üstlenmez.
- Orijinal yedek parçalar yetkili teknik servisler ve satıcılardan temin edilebilir.

**ÖNEMLİ** Bu kılavuzda açıklanmayan bakım ve ayarlama işlemlerinin tamamı Satıcınız veya Teknik Servis tarafından yapılmalıdır.

### 7.2 BATARYA

#### 7.2.1 Batarya çalıştırma süresi

Bataryanın çalıştırma süresi öncelikle aşağıdakilere bağlıdır:

- a. daha fazla enerji ihtiyacı gerektiren çevresel faktörler:
  - çok büyük ebatlı ağaç ve dalların budanması.
- b. operatörün kaçınması gereken davranışlar:
  - çalışma esnasında sık açma ve kapamalar;
  - Yapılacak işe uygun olmayan bir kesim tekniği kullanın (Par. 6.5).

Bataryanın çalışma süresini artırmak için daima aşağıdakilerin yapılması uygundur:

- ağacı kuruyken budayın;
- yapılacak işe en uygun tekniği kullanın.

Makinenin standart batarya ile mümkün olandan daha uzun çalışmalarda kullanılmasının istenmesi halinde, aşağıdakiler mümkündür:

- kullanım sürekliliğini tehlikeye atmaksızın, boşalan bataryayı derhal değiştirmek için ikinci bir standart batarya satın almak;

## 7.2.2 Bataryanın çıkarılması ve şarj edilmesi

1. Bataryanın içinde bulunan kilitleme düğmesine basın (Res. 26.A) ve bataryayı çıkarın (Res. 26.K);
2. Bataryayı batarya şarj cihazına yerleştirin ve batarya şarj cihazını plaka üzerinde belirtilene uygun gerilime sahip bir elektrik prizine bağlayın (Res. 27).
3. Bataryanın/batarya şarj cihazının kitapçığında yer alan talimatları izleyerek komple şarj uygulaması yapın.

**NOT** Batarya, ortam ısısı 4 ~ 40 °C arasında olmadığında şarj olmasını engelleyen bir koruma ile donatılmıştır.

**NOT** Batarya, hasar görme riski olmaksızın, kısmen de olsa her an şarj edilebilir.

## 7.2.3 Bataryanın makineye monte edilmesi

Şarj tamamlandıktan sonra:

1. Bataryayı batarya şarj cihazındaki yuvasından çıkarın (şarj işlemi tamamlandıktan sonra şarj altında uzun süre tutmaktan kaçının) ve batarya şarj cihazının elektrik şebekesiyle olan bağlantısını kesin (Res. 29).
2. Bataryayı makinede bulunan yuvasına yerleştirin (Res. 13.K).
3. Yerinde kilitlendiğini ve elektrik temasının sağlandığını bildiren "tık" sesi gelene dek sonuna kadar itin.

## 7.3 ZİNCİR YAĞ DEPOSUNA YAĞ İKMALI

**NOT** Zincir yağı deposunun tapasında (Res. 29.A) aşağıdaki sembol bulunur:



Zincir yağ deposu

**ÖNEMLİ** Sadece motorlu testere için özel yağ veya motorlu testere için yapışkan yağ kullanın. Depo içinde filtreyi tıkamamak ve yağ pompasını telafi edilemez şekilde zarara uğratmamak için içinde kir bulunan yağ kullanmayın.

İyi kaliteli bir yağ kullanımı, kesim organlarının etkin şekilde yağlanmalarını sağlamak için çok önemlidir; kullanılmış veya düşük kaliteli bir yağ, yağlamayı tehlikeye atar, zincir ve pala ömrünü azaltır.

**ÖNEMLİ** Yeterli yağ olmadan zinciri çalıştırmayın; bu durumda çalıştırdığınız motorlu testerenin zarar görmesine ve emniyetinin azalmasına neden olabilir.

Motorlu testeredeki yağ miktarını yağ seviyesi göstergesinden (Res. 29.B) kontrol edin.

Yağ seviyesi düşüğe, aşağıdaki adımları izleyerek tamamlayın:

1. Yağ deposunun tapasını sökün ve çıkarın (Res. 29.A).
2. Deponun içine yağ doldurun e özel göstergeden seviyesini kontrol edin (Res. 29.B).
3. Doldurma işlemi sırasında yağ deposunun içine yabancı madde girmemesine dikkat edin.
4. Yağ tapasını yerine yerleştirip, sıkın.

## 7.4 TEMİZLİK

### 7.4.1 Makine ve motorun temizliği

Her çalışma sonunda, makineyi tozdan ve artıklardan titizlikle temizleyin.

- Yangın tehlikesini azaltmak için, makineyi ve özellikle motoru, yaprak, dal ve aşırı gres kalıntılarından arındırın.
- Kullandıktan sonra makineyi daima temiz ve nötr deterjanla nemlendirilmiş bir bez kullanarak temizleyin.
- Yumuşak ve kuru bir bez kullanarak tüm nemi giderin. Nem, elektrik çarpması risklerinin doğmasına neden olabilir.
- Plastik aksam ile kabza temizliğinde aşındırıcı deterjanları veya çözücüleri kullanmayın.
- Su jetleri kullanmayın ve motorun ve elektrikli komponentlerin ıslanmasını önleyin.
- Motorun veya bataryanın aşırı ısınarak zarar görmesini önlemek için soğutma havası giriş izgaralarının daima temiz ve birikintilerden arındırılmış halde olduğundan emin olun.

### 7.4.2 Zincirin temizlenmesi

Her kullanımdan sonra zincirdeki her türlü talaş kalıntılarını veya yağ birikimlerini giderin.

Kolay çıkmayan kirler veya reçineleşme durumunda, zinciri sökün ve özel bir deterjan katarak birkaç saat bir kap içerisinde bekletin. Temiz su ile durulayın ve makine üzerine monte etmeden önce uygun korozyonu önleyici bir spreyleyin.



## 7.5 ZİNCİR DURDURMA PİMİ

Her kullanımdan önce zincir durdurma piminin (Res. 1.G) durumunu kontrol edin ve hasar görmüşse sıfırlanmasını sağlayın.

## 7.6 MAKİNENİN VE PALANIN YAĞLAMA DELİKLERİ

Her gün kullanmadan önce, korumayı (Par. 4.2) çıkarın, palayı sökün ve makine (Res. 30.A) ile kılavuz pala (Res. 30.B) yağlama deliklerinin tıkalı olmadığını emin olun.

## 7.7 SABİTLEME SOMUN VE VİDALARI

- Makinenin her zaman güvenli çalışma şartlarında bulunduğundan emin olmak için, somunların ve vidaların sıkıştırılmış olması gerekir.
- Kabzaların sıkıca sabitlendiklerini düzenli olarak kontrol edin.

## 8. ÖZEL BAKIM

### 8.1 ZİNCİR SÜRÜKLEME PİNYONU

Satıcınız nezdinde, pinyonun durumunu periyodik olarak kontrol edin ve aşınma oranı kabul edilebilir sınırları aşmışsa, yenisiyle değiştirin.

**⚠ Aşınmış bir pinyon ile yeni bir zincir veya aşınmış bir zincir ile yeni bir pinyon monte etmeyin.**

### 8.2 DIŞLI ZİNCİRİN BAKIMI

**⚠ Güvenlikle ve verimlilikle ilgili nedenlerden ötürü kesim donanımlarının iyi bilinmiş olmaları çok önemlidir.**

**⚠ Pala ve zinciri tutmak için her zaman sağlam eldivenler giyin.**

Aşağıdaki durumlarda zincirin bilinmesi gerekir:

- Talaş toza benziyor.
- Kesmek için daha fazla gayret gösterilmesi gerekiyor.
- Kesim düz değil.
- Titreşimler artıyor.

**⚠ Zincir yeterince bilinmiş halde değilse, geri tepme riski artar.**

**ÖNEMLİ** *Bilemenin, minimum malzeme traşlanması ve tüm kesici kısımlar üzerinde sabit bir bileme garantileyen özel cihazlar kullanılarak yapılabilmesi için bileme işleminin uzman bir merkez tarafından yapılması tavsiye edilir.*

## 8.2.1 Dişli zincirin değiştirilmesi

Aşağıdaki durumlarda zincirin değiştirilmesi gerekir:

- kesici uzunluğu 5 mm veya daha altına düşmüş;
- perçinler üzerindeki zincir baklaları arasındaki açıklık çok fazla;
- kesim hızı yavaş ve tekrar tekrar bileme yapılması kesim hızını arttırmıyor. Zincir yıpranmış.

**ÖNEMLİ** *Zincir değiştirildikten sonra zincir oturacağından gerginliğinin daha sık kontrol edilmesi gerekmektedir.*

## 8.3 KILAVUZ PALANININ BAKIMI

**NOT** *Kılavuz palasını ilgilendiren tüm işlemler, tam usullere uygun olarak gerçekleştirilebilmek için özel araç gereçlerin kullanımı ile birlikte spesifik bir uzmanlık gerektiren işlerdir; güvenlik nedeniyle, Satıcınıza danışmanız tavsiye edilir.*

Palanın asimetrik şekilde aşınmasını önlemek için bunun periyodik olarak ters çevrilmesi gerekir.

Palanın etkin durumda muhafaza edilmesi için aşağıdakileri yapmak gerekir:

1. Özel şırınga ile (ürünle birlikte temin edilmez) tahrik pinyonunun (mevcut ise) yataklarını gresleyin;
2. Pala oyuğunu özel kazıma aletiyle (ürünle birlikte temin edilmez) temizleyin (Res. 31.A);
3. Yağlama deliklerini temizleyin (Res. 31.B);
4. yassı bir eğe ile yanlardan çapakları giderin ve kılavuzlar arasındaki olası seviye farklarını eşitleyin.

## 8.3.1 Palanın değiştirilmesi

Aşağıdaki durumlarda palanın değiştirilmesi gerekir:

- oyuk derinliği, sürüklenme baklalarının yüksekliğinin altına düşmüş (hiçbir zaman dibe değmemelidirler);
- kılavuzun iç duvarı, zincirin yanal olarak eğilmesine sebep olacak kadar aşınmış.

## 9. DEPOYA KALDIRMA

### 9.1 MAKİNENİN DEPOYA KALDIRILMASI

Makinenin depoya kaldırılması gerektiğinde:

1. Bataryayı yuvasından çıkarın ve şarj edin.
2. Pala kılıfını uygulayın;
3. Motorun uygun şekilde soğumasını bekleyin.

4. Temizlik yapın (Par. 7.4).
5. Gevşemiş veya hasar görmüş komponent bulunup bulunmadığını kontrol edin. Gerekirse, hasar görmüş komponentleri değiştirin, gevşemiş olabilecek vida, somun ve civataları sıkıştırın veya yetkili teknik servis merkeziyle bağlantı kurun.
6. Makineyi depoya kaldırın:
  - kuru bir ortam seçin;
  - hava şartlarına karşı koruyun;
  - çocukların erişemeyecekleri bir yerde saklayın.
  - Bakımda kullanılan anahtarları ve takımları çıkardığınızdan emin olun;
  - -20°C ila 85°C arasında bir ortam sıcaklığı olduğundan emin olun.

## 9.2 BATARYANIN DEPOYA KALDIRILMASI

Batarya, nem içermeyen kapalı ortamlarda, aşağıdaki sıcaklıklarda saklanmalıdır:

- 1 ay için 0°C - 60°C
- 3 ay için 0°C - 45°C
- 1 yıl için 0°C - 25°C

**NOT** *Uzun süre kullanılmayacağı zaman ömrünü uzatmak için bataryayı her iki ayda bir şarj edin.*

## 10. TAŞIMA VE NAKLİYE

Makinenin hareket ettirilmesi, kaldırılması veya eğilmesi gerektiğinde aşağıdakileri yapmak gerekir:

- Makineyi durdurun.
- Zincirin durmasını bekleyin;
- Bataryayı yuvasından çıkarın ve şarj edin;
- Pala kılıfını uygulayın;
- Motorun uygun şekilde soğumasını bekleyin;
- Sağlam iş eldivenleri giyin;
- Makineyi sadece kabzalarla tutun ve palayı yürüme yönünün tersine yöne çevirin.

Makineyi araç üzerinde taşıırken:

- makineyi halatlar veya zincirler ile uygun şekilde sağlama alın;
- hiç kimse için tehlike oluşturmayacak şekilde yerleştirin.

## 11. SERVİS VE ONARIMLAR

Makinenin kullanılması ve kullanıcı tarafından yapılabilecek temel bakım işlemlerinin doğru şekilde yapılması için gereken tüm talimatlar bu kılavuzda verilmiştir. Bu kılavuzda belirtilmeyen tüm bakım ve ayarlama işlemleri, Satıcınız veya orijinal güvenlik koşullarının düzeyini koruyarak işin doğru gerçekleştirilmesi için gerekli bilgilere ve donanımlara sahip uzman bir merkez nezdinde gerçekleştirilmelidir.

Uygun olmayan yerlerde veya nitelikli olmayan kişiler tarafından gerçekleştirilen işlemler, her türlü garantinin ve üreticinin her yükümlülüğünün ve sorumluluğunun geçersiz olmasına neden olur.

- Garanti kapsamındaki onarım ve bakım işlemleri yalnızca yetkili teknik servisler tarafından yapılabilir.
- Yetkili teknik servislerde yalnızca orijinal yedek parça kullanılır. Orijinal yedek parça ve aksesuarlar bu makineler için özel olarak geliştirilmiştir.
- Orijinal olmayan yedek parça ve aksesuarlar onaylı değildir ve bunların kullanılması garantinin geçersiz kalmasına neden olur.
- Güvenlik aygıtlarının bakım, servis ve kontrol görmesi için makinenin yılda bir kez yetkili teknik servise götürülmesi gerekir.

## 12. GARANTİ KAPSAMI

Her türlü malzeme ve imalat kusuru garanti kapsamındadır. Ekli belgelerde verilen tüm talimatların kullanıcı tarafından dikkatle izlenmesi gerekmektedir.

Aşağıdakilerden kaynaklı hasarlar garanti kapsamı dışındadır:

- Ürünle birlikte gelen belgelere aşına olunması.
  - Dikkatsizlik.
  - Uygunsuz veya izin verilmeyen şekilde kullanılması ve monte edilmesi.
  - Orijinal olmayan yedek parçaların kullanılması.
  - İmalatçı tarafından temin edilmeyen veya onaylanmayan aksesuarların kullanılması.
- Garanti ayrıca aşağıda belirtilen durumları kapsamaz:
- Kesim düzenleri, emniyet civataları gibi sarf malzemelerindeki normal yıpranma.
  - Normal yıpranma.

Alicı, kendi ulusal yasalarının koruması altındadır. Alıcının kendi ulusal yasalarında öngörülen hakları, bu garantiyi hiçbir şekilde sınırlandırmaz.

### 13. BAKIM TABLOSU

İşlem	Periyodu		Paragraf
	İlk uygulama	Sonraki her	
<b>MAKİNE</b>			
Tüm sabitlemelerin kontrolü	-	Her kullanımdan önce	7.7
Güvenlik kontrolleri / Kumanda kontrolleri	-	Her kullanımdan önce	6.2
Zincir durdurma pimi kontrolü	-	Her kullanımdan önce	7.5
Genel temizlik ve kontrol	-	Her kullanımdan sonra	7.4
Zincirin temizlenmesi	-	Her kullanımdan sonra	7.4.2
Makinenin ve palanın yağlama deliklerinin kontrolü	-	Her kullanımdan önce	7.6
Zincir sürüklenme pinyonunun kontrolü	-	Ayda 1 kez	8.1 *
Zincir bakımı	-	-	8.2 *
Pala bakımı	-	-	8.3
Zincir yağ seviyesinin tamamlanması	-	Her kullanımdan önce	7.3

\* Bu işlemlerin Satıcınız veya Yetkili Servis Merkezi tarafından gerçekleştirilmesi gerekir

### 14. ARIZA TESPİTİ

SORUN	OLASI NEDENİ	ÇÖZÜM
1. Gaz kumanda kolu ve kilitleme düğmesine bastığınızda makine çalışmıyor.	Batarya eksik veya hatalı yerleştirilmiş	Bataryanın iyice yerleştirildiğinden emin olun (Par. 7.2.3).
	Batarya boşalmış	Şarj durumunu kontrol edin ve bataryayı şarj edin (Par. 7.2.2).
	Makine hasar görmüş	Makineyi kullanmayın. Bataryayı çıkarın ve Teknik Servis Merkeziyle bağlantı kurun.
2. Motor çalışma esnasında stop ediyor	Batarya hatalı yerleştirilmiş	Bataryanın iyice yerleştirildiğinden emin olun (Par. 7.2.3).
	Batarya boşalmış	Şarj durumunu kontrol edin ve bataryayı şarj edin (Par. 7.2.2).
	Makine hasar görmüş	Makineyi kullanmayın. Bataryayı çıkarın ve Teknik Servis Merkeziyle bağlantı kurun.
	Bir motor koruması müdahalede bulundu	Makinenin soğuması için 15 dak bekleyip, ardından yeniden çalıştırın

3. Gaz kilitleme düğmesine ve gaz kumanda koluna basıldığında zincir dönmüyor	Zincir çok gergin	Zinciri doğru şekilde gerginleştirin (Par. 6.1.3).
	Pala ve zincirle ilgili sorunlar	Zincirin serbest bir şekilde akıp akmadığını ve pala kılavuzlarının deforme olup olmadığını kontrol edin (par. 8.2, 8.3).
	Makine hasar görmüş.	Makineyi kullanmayın. Makineyi derhal durdurun, bataryayı çıkarın ve Yetkili Teknik Servis Merkeziyle bağlantı kurun.
4. Palanın son kısmındaki zincir aşırı ısınıyor ve duman çıkıyor.	Zincir çok gergin	Zinciri doğru şekilde gerginleştirin (Par. 6.1.3).
	Yağlama yağı deposu boş.	Yağlama yağı deposunu doldurun (Par. 7.3).
5. Motor düzensiz işliyor veya yük altında güce sahip değil	Pala ve zincirle ilgili sorunlar	Zincirin serbest bir şekilde akıp akmadığını ve pala kılavuzlarının deforme olup olmadığını kontrol edin.
6. Dışarı yağ çıkmıyor	Yağ kalitesi bozuk	Motor soğukken depoyu boşaltın, depoyu ve kanalları yıkayın sıvı deterjanla yıkayıp, yağı değiştirin.
	Yağlama delikleri tıkanmış	Yağlama deliklerini temizleyin (Par. 7.6).
7. Makine yabancı bir cisme çarptıktan sonra	Hasar görmüş veya parçalar gevşemiş.	Makineyi durdurun (par. 6.6). Olası hasarları kontrol edin. Gevşemiş kısımlar olup olmadığını kontrol edin ve bunları sıkıştırın. Kontrol, değiştirme veya onarım işlemlerini yetkili servis merkezi nezdinde yaptırın.
8. Çalışma esnasında aşırı gürültü ve/veya titreşimler duyuluyor	Parçalar gevşemiş veya hasar görmüş	Makineyi derhal durdurun, bataryayı çıkarın ve: <ul style="list-style-type: none"> <li>- hasarları kontrol edin;</li> <li>- gevşemiş kısımlar olup olmadığını kontrol edin ve bunları sıkıştırın;</li> <li>- hasarlı parçaları aynı özelliklere sahip parçalar ile değiştirin veya onarın.</li> </ul>
9. Çalışma esnasında makineden duman çıkıyor	Makine hasar görmüş	Makineyi kullanmayın. Makineyi derhal durdurun, bataryayı çıkarın ve Yetkili Teknik Servis Merkeziyle bağlantı kurun.

10. Batarya özerkliği düşük	Daha fazla akım emen ciddi kullanım koşulları	Kullanma şeklini optimize edin (par. 7.2.1).
	Çalışma ihtiyaçları için yetersiz batarya	İkinci bir batarya veya yükseltilmiş batarya kullanın (par. 7.2.1).
	Bataryanın şarj tutma kapasitesi azalmış	Yeni batarya satın alın.
11. Batarya şarj cihazı bataryayı şarj etmiyor	Batarya şarj cihazına doğru yerleştirilmemiş	Doğru yerleştirildiğini kontrol edin (par. 7.2.2).
	Uygunsuz çevre koşulları	Şarj işlemini sıcaklığın uygun olduğu bir ortamda yapın (batarya/batarya şarj cihazı kitapçığına bakın).
	Kontaklar kirlenmiş	Kontakları temizleyin.
	Batarya şarj cihazında gerilim eksikliği	Fişin takılı olduğunu ve elektrik prizinde gerilim olduğunu kontrol edin.
	Batarya şarj cihazı arızalı	Orijinal bir yedeği ile değiştirin.
		Sorun devam ederse, batarya/batarya şarj cihazı kılavuzuna başvurun.

Yukarıda belirtilen çözümleri uyguladıktan sonra arızalar devam ederse, Satıcınıza başvurun.

## 15. TALEP ÜZERİNE TEDARİK EDİLEN AKSESUARLAR

### 15.1 BATARYALAR

Özel işletme ihtiyaçlarına uyum sağlayabilmek amacıyla farklı kapasitelere sahip bataryalar mevcuttur (Res. 32). Bu makine için onaylanmış bataryaların listesi "Teknik Veriler" tablosunda bulunur.

### 15.2 BATARYA ŞARJ CİHAZI

Bataryayı şarj etmekte kullanılan cihazdır (Res. 33).

### 15.3 PALALAR VE ZİNCİRLER

"Doğru pala ve zincir birleşimi tablosu"nda tüm muhtemel pala ve zincir birleşimleri gösterilmiştir. Her bir makine için onaylı zincirler ve palaların

özellikleriyle ilgili bilgiler de aynı tabloda verilmektedir.

**⚠ Yedek parça olarak yalnızca tabloda belirtilen pala ve zincirleri kullanın. Onaylanmamış birleşimlerin kullanımı ciddi kişisel yaralanmalara sebep olabilir ve makineye zarar verebilir.**

**⚠ Pala ve zincir seçimi, uygulaması ve kullanımını tamamen kendi bağımsız iradesiyle hareket eden kullanıcıya ait görevler olduğundan, bunlardan doğabilecek her türlü hasara yönelik sorumluluk da kullanıcıya aittir. Herhangi bir pala veya zincir özelliğiyle ilgili şüpheye düşerseniz veya bilgi bulamazsanız, satıcınıza veya uzman bir bahçecilik merkezine başvurmanız gerekir.**

**DICHIARAZIONE CE DI CONFORMITÀ (Istruzioni Originali)**  
(Direttiva Macchine 2006/42/CE, Allegato II, parte A)

1. La Società: ST. S.p.A. – Via del Lavoro, 6 – 31033 Castelfranco Veneto (TV) – Italy

2. Dichiaro sotto la propria responsabilità, che la macchina:

Motosega a catena alimentata a batteria portatile (abbattimento, sezionamento, sramatura di alberi)

a) Tipo / Modello Base:	CS 100 Li 20 A - CS 100 Li 20 S
c) Numero di Serie:	23A••CHA000001 ÷ 99L••CHA999999
d) Motore:	a batteria

3. É conforme alle specifiche delle direttive:

• MD: 2006/42/EC

e) Ente Certificatore: N. 0905 – Intertek Deutschland GmbH  
Stangenstrasse 1, 70771 Leinfelden-Echterdingen - Germany

f) Esame CE del tipo: 23SHW0033-01

• OND: 2000/14/EC, ANNEX V - 2005/88/EC

• EMCD: 2014/30/EU

• RoHS II: 2011/65/EU - 2015/863/EU

4. Riferimento alle Norme armonizzate:

EN 62841-1:2015 + AC:2015

EN 62841-4-1:2020

EN IEC 55014-1:2021

EN IEC 55014-2:2021

EN IEC 63000:2018

g) Livello di potenza sonora misurato: 97.5 dB(A)

h) Livello di potenza sonora garantito: 101 dB(A)

k) Potenza installata: /

n) Persona autorizzata a costituire il Fascicolo Tecnico:

ST. S.p.A.  
Via del Lavoro, 6  
31033 Castelfranco Veneto (TV) - Italia

o) Castelfranco Veneto, 01/02/2023

CEO Stiga Group

Sean Robinson

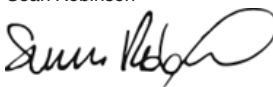

## UK DECLARATION OF CONFORMITY

(Supply of Machinery (Safety) Regulations 2008, S.I. 2008 No. 1597, Annex II, part A)

1. The company: ST. S.p.A. – Via del Lavoro, 6 – 31033 Castelfranco Veneto (TV) – Italy

2. Hereby declares under its own responsibility that the machine (function):

Battery powered pole-mounted pruner (felling, bucking, delimiting trees)

a) Homologation type:	CS 100 Li 20 A - CS 100 Li 20 S
c) Serial number:	23A**CHA000001 ÷ 99L**CHA999999
d) Engine:	battery-operated

3. Conforms to UK Regulations:

• S.I. 2008/1597 - Supply of Machinery (Safety) Regulations 2008

e) Notified body: N. 0359 – Intertek Testing & Certification Ltd  
Intertek House, Cleeve Road, Leatherhead, Surrey, KT22 7SA, United Kingdom

f) EC type-examination: UK-MCR-00137

• S.I. 2001/1701 - Schedule 8 - Noise Emission in the Environment by Equipment for use Outdoors Regulations 2001

• S.I. 2016/1091 - Electromagnetic Compatibility Regulations 2016

• S.I. 2012/3032 - The Restriction of the Use of Certain Hazardous Substances in Electrical and Electronic Equipment Regulations 2012

4. Reference to harmonised standards:

EN 62841-1:2015 + AC:2015

EN 62841-4-1:2020

EN IEC 55014-1:2021

EN IEC 55014-2:2021

EN IEC 63000:2018

g) Measured sound power level:	97.5 dB(A)
h) Guaranteed sound power level:	101 dB(A)
k) Net power installed:	/

n) Person authorised to compile the technical file: ST. S.p.A.  
Via del Lavoro, 6  
31033 Castelfranco Veneto (TV) - Italia

o) Castelfranco Veneto, 01/02/2023

CEO Stiga Group

Sean Robinson



UK Importer: STIGA LTD  
Unit 8, Bluewater Estate Plympton,  
Devon, PL7 4JH, England



<p><b>FR (Traduction de la notice originale)</b></p> <p>Déclaration CE de Conformité (Directive Machines 2006/42/CE, Annexe II, partie A)</p> <p>1. La Société</p> <p>2. Déclare sous sa propre responsabilité que la machine : Scie à chaîne alimenté par batterie portative, abattage/tronçonnage/ébranchage d'arbres</p> <p>a) Type / Modèle de Base c) Série d) Moteur: batterie</p> <p>3. Est conforme aux prescriptions des directives : e) Organisme de certification f) Examen CE du Type g) Niveau de puissance sonore mesuré h) Niveau de puissance sonore garanti k) Puissance installée n) Personne habilitée à établir le Dossier Technique : o) Lieu et Date</p>	<p><b>EN (Translation of the original instruction)</b></p> <p>EC Declaration of Conformity (Machine Directive 2006/42/EC, Annex II, part A)</p> <p>1. The Company</p> <p>2. Herby declares under its own responsibility that the machine: Portable battery powered chainsaw, Felling/bucking/delimiting trees</p> <p>a) Type / Base Model c) Serial number d) Motor: battery-operated</p> <p>3. Conforms to directive specifications: e) Certifying body f) EC examination of Type g) Reference to harmonised Standards h) Sound power level measured j) Sound power level guarantee k) Power installed n) Person authorised to create the Technical Folder: o) Place and Date</p>	<p><b>DE (Übersetzung der Originalbetriebsanleitung)</b></p> <p>EG-Konformitätserklärung (Maschinenrichtlinie 2006/42/EG, Anhang II, Teil A)</p> <p>1. Die Gesellschaft</p> <p>2. Erklärt auf eigene Verantwortung, dass die Maschine: Tragbare batteriebetriebene Kettensäge, fällen/schneiden/entasten von Bäumen</p> <p>a) Typ / Basismodell c) Seriennummer d) Motor: Batterie</p> <p>3. Den Anforderungen der folgenden Richtlinien entspricht: e) Zertifizierungsstelle f) EG-Baumusterprüfung g) Gemessener Schalleistungspegel h) Garantierte Schalleistungspegel k) Installierte Leistung n) Zur Verfassung der technischen Unterlagen befugte Person: o) Ort und Datum</p>
<p><b>NL (Vertaling van de oorspronkelijke gebruiksaanwijzing)</b></p> <p>EG-verklaring van overeenstemming (Richtlijn Machines 2006/42/CE, Bijlage II, deel A)</p> <p>1. Het bedrijf</p> <p>2. Verklaart onder zijn eigen verantwoordelijkheid dat de machine: Kettingzaag met accuvoeding, vellen/snijden/snoeien van bomen</p> <p>a) Type / Basismodel c) Serienummer d) Motor: accu</p> <p>3. Voldoet aan de specificaties van de richtlijnen: e) Certificatie-instituut f) EG-onderzoek van het Type</p> <p>4. Verwijzing naar de Geharmoniseerde normen g) Gemeten niveau van geluidsvermogen h) Gegarandeerd niveau van geluidsvermogen k) Geïnstalleerd vermogen n) Bevoegd persoon voor het opstellen van het Technisch Dossier o) Plaats en Datum</p>	<p><b>ES (Traducción del Manual Original)</b></p> <p>Declaración de Conformidad CE (Directiva Máquinas 2006/42/CE, Anexo II, parte A)</p> <p>1. La Empresa</p> <p>2. Declara bajo su propia responsabilidad que la máquina: Motosierra de cadena alimentada por batería portátil, tala/seccionamiento/poda de árboles</p> <p>a) Tipo / Modelo Base c) Matricula d) Motor: batería</p> <p>3. Cumple con las especificaciones de las directivas: e) Ente certificador f) Examen CE del Tipo</p> <p>4. Referencia a las Normas armonizadas g) Nivel de potencia sonora medido h) Nivel de potencia sonora garantizado k) Potencia instalada n) Persona autorizada a realizar el Manual Técnico: o) Lugar y Fecha</p>	<p><b>PT (Tradução do manual original)</b></p> <p>Declaração CE de Conformidade (Diretiva de Máquinas 2006/42/CE, Anexo II, parte A)</p> <p>1. A Empresa</p> <p>2. Declara sob a própria responsabilidade que a máquina: Motosierra alimentada por bateria portátil, abate/seccionamento/desramação</p> <p>a) Tipo / Modelo Base c) Matricula d) Moto: Bateria</p> <p>3. É conforme às especificações das directivas: e) Órgão certificador f) Exame CE do Tipo</p> <p>4. Referência às Normas harmonizadas g) Nivel medido de potência sonora h) Nivel garantido de potência sonora k) Potência instalada n) Pessoa autorizada a elaborar o Caderno Técnico o) Local e Data</p>
<p><b>EL (Μετάφραση του πρωτοτύπου των οδηγιών χρήσης)</b></p> <p>EK-Δήλωση συμμόρφωσης (Οδηγία Μηχανών 2006/42/CE, Παράρτημα II, μέρος Α)</p> <p>1. Η Εταιρία</p> <p>2. Δηλώνει υπεύθυνα ότι η μηχανή: Φορητό αλυσοπριονί μπαταρίας, Κατάρριψη/κατατομή/κοπή κλαδιών δέντρων</p> <p>a) Τύπος / Βασικό Μοντέλο c) Αριθμός μητρώου d) Κινητήρας: μπαταρία</p> <p>3. Συμμορφώνεται με τις προδιαγραφές της οδηγίας: e) Οργανισμός πιστοποίησης f) Εξέταση CE του Τύπου</p> <p>4. Αναφορά στους Κανονισμούς εναρμόνισης g) Στάθμη μέτρησης ακουστικής ισχύος h) Στάθμη εγγυημένης ακουστικής ισχύος k) Εγκυααστημένη ισχύς n) Εξουσιοδοτημένο άτομο για την κατάρτιση του Τεχνικού Φυλλαδίου: o) Τόπος και Χρόνος</p>	<p><b>TR (Orijinal Talimatların Tercümesi)</b></p> <p>AT Uygunluk Beyanı (2006/42/CE Makine Direktifi, Ek II, bölüm A)</p> <p>1. Şirket</p> <p>2. Şahsi sorumluluğu altında aşağıdaki makinenin: Batarya beslemeli taşınabilir zincirli testere, Ağaçların kesilip devrilmesi/parçalara bölünmesi/dallarının budanması</p> <p>a) Tip / Standart model c) Sicil numarası d) Motor: batarya</p> <p>3. Aşağıdaki direktiflerin özelliklerine uygun olduğunu beyan etmektedir: e) Sertifikalandıran kurum f) ... Tipi CE incelemesi g) Harmonize standartlara atf h) Ölçülen ses gücü seviyesi h) Garanti edilen ses gücü seviyesi k) Kurulu gücü n) Teknik Dosyayı oluşturmaya yetkili kişi: o) Yer ve Tarih</p>	<p><b>MK (Превод на оригиналните упатства)</b></p> <p>Декларација за усогласеност со ЕУ (Директива за машини 2006/42/CE, Анекс II, дел А)</p> <p>1. Компанијата</p> <p>2. изјавува со целосна лична одговорност дека следната машина: моторна пила на батерија, Собирување/сечење/кастрење на дрва</p> <p>a) Тип / основен модел производство f) етикета g) мотор: акумулатор</p> <p>3. Усогласено со спецификациите според директивите: d) тело за сертификација f) тест CE за типот</p> <p>4. Референци за усогласени нормативи e) Акустички притисок h) измерено ниво на звучна моќност s) обем на сечење n) овластено лице за составување на Техничката брошура o) место и датум</p>



NO (Oversettelse av original bruksanvisning)	SV (Översättning av bruksanvisning i original)	DA (Oversættelse af den originale brugsanvisning)
<p>EF- Samsvarserklæring (Maskindirektiv 2006/42/EF, Vedlegg II, del A)</p> <ol style="list-style-type: none"> <li>Firmaet</li> <li>Erklærer på eget ansvar at maskinen: Bærbær batteridrevet kjedesag, nedfelling/kutt/kvisting av trær</li> <li>a) Type / Modell</li> <li>c) Serienummer</li> <li>d) Motor: batteri</li> <li>3. Oppfyller kravene i direktivene:</li> <li>e) Sertifiseringsorgan</li> <li>f) EF-typeprøving</li> <li>4. Henvisning til harmoniserte standarder</li> <li>g) Målt lydeffektivnivå</li> <li>h) Garantert lydeffektivnivå</li> <li>i) Installert effekt</li> <li>n) Person som har fullmakt til å utferdige teknisk dokumentasjon:</li> <li>o) Sted og dato</li> </ol>	<p>EG-försäkran om överensstämmelse (Maskindirektiv 2006/42/EG, bilaga II, de la)</p> <ol style="list-style-type: none"> <li>Företaget</li> <li>Försäkrar på eget ansvar att maskinen Batteridrivnen bärbär kedjesåg, fällning/kapning/grenklippning av träd</li> <li>a) Typ / Basmodell</li> <li>c) Serienummer</li> <li>d) Motor: batteri</li> <li>3. Överensstämmer med föreskrifterna i direktivet</li> <li>e) Intygsorgan _ Anmält organ</li> <li>f) EG typgodkännande</li> <li>4. Referens till harmoniserade standarder</li> <li>g) Uppmått ljudeffektivnivå</li> <li>h) Garanterad ljudeffektivnivå</li> <li>k) Installerad effekt</li> <li>n) Auktoriserad person för upprättandet av den tekniska dokumentationen:</li> <li>o) Ort och datum</li> </ol>	<p>EF-översensstemmelseserklæring (Maskindirektiv 2006/42/EF, bilag II, del A)</p> <ol style="list-style-type: none"> <li>Firmaet</li> <li>Erklærer på eget ansvar, at maskinen: Bærbær batteridreven kædesav, fældning af træer/udskæring af stykker/opskæring af grene</li> <li>a) Type / Model</li> <li>c) Serienummer</li> <li>d) Motor: batteri</li> <li>3. Er i overensstemmelse med specifikationerne ifølge direktiverne:</li> <li>e) Certificeringsorgan</li> <li>f) EF-typeafprøvning</li> <li>4. Henvisning til harmoniserede standarder</li> <li>g) Målt lydeffektivniveau</li> <li>h) Garanteret lydeffektivniveau</li> <li>k) Installeret effekt</li> <li>n) Person, der har bemyndigelse til at udarbejde det tekniske dossier:</li> <li>o) Sted og dato</li> </ol>
<p>FI (Alkuperäisten ohjeiden käännös)</p> <p>EY-VAATIMUSTENMUKAISUUSVAKUUTUS (Konedirektiivi 2006/42/EY, Liite II, osa A)</p> <ol style="list-style-type: none"> <li>Yritys</li> <li>Vakuuttaa omalla vastuullaan, että kone: Käsin kannateltava akkukäyttöinen moottorisaha, Puiden kaataminen/pilkkominen/karsinta</li> <li>a) Tuyppi / Perusmalli</li> <li>c) Sarjanumero</li> <li>d) Moottori : akku</li> <li>3. On yhdenmukainen seuraavien direktiivien asettamien vaatimusten kanssa:</li> <li>e) Sertifiointiyritys</li> <li>f) EY-tuypitarkastus</li> <li>4. Viittaus harmonisoituihin standardeihin</li> <li>g) Mitattu äänitehotaso</li> <li>h) Taattu äänitehotaso</li> <li>k) Asennettu teho</li> <li>n) Teknisten asiakirjojen laatimiseen valtuutettu henkilö:</li> <li>o) Paikka ja päivämäärä</li> </ol>	<p>CS (Překlad původního návodu k používání)</p> <p>ES – Prohlášení o shodě (Směrnice o Strojních zařízeních 2006/42/ES, Příloha II, část A)</p> <ol style="list-style-type: none"> <li>Společnost</li> <li>Prohlašuje na vlastní odpovědnost, že stroj: Přenosná akumulátorová řetězová motorová pila Kácení/rozřezávání/odvčtování stromů</li> <li>a) Typ / Základní model</li> <li>c) Výrobní číslo</li> <li>d) Motor: akumulátor</li> <li>3. Je ve shodě s nařízenými směrnici:</li> <li>e) Certifikační orgán</li> <li>f) ES zkouška Typu</li> <li>4. Odkazy na Harmonizované normy</li> <li>g) Naměřená úroveň akustického výkonu</li> <li>h) Zaručená úroveň akustického výkonu</li> <li>k) Instalovaný výkon</li> <li>n) Osoba autorizovaná pro vytvoření Technického spisu:</li> <li>o) Místo a Datum</li> </ol>	<p>PL (Tłumaczenie instrukcji oryginalnej)</p> <p>Deklaracja zgodności WE (Dyrektywa maszynowa 2006/42/WE, Załącznik II, część A)</p> <ol style="list-style-type: none"> <li>Spółka</li> <li>Oświadczca na własną odpowiedzialność, że maszyna: Przenośna pilarka łańcuchowa z zasilaniem akumulatorem, Ścinanie, obalanie/przerzwanie/okrzesywanie drzew</li> <li>a) Typ / Model podstawowy</li> <li>c) Numer seryjny</li> <li>d) Silnik: akumulator</li> <li>3. Spełnia podstawowe wymogi następujących Dyrektyw:</li> <li>e) Jednostka certyfikująca</li> <li>f) Badanie typu WE</li> <li>g) Odniesienie do Norm zharmonizowanych</li> <li>g) Zmierzony poziom mocy akustycznej</li> <li>h) Gwarantowany poziom mocy akustycznej</li> <li>k) Moc zainstalowana</li> <li>n) Osoba upoważniona do zredagowania Dokumentacji technicznej:</li> <li>o) Miejscowość i data</li> </ol>
<p>HU (Eredeti használati utasítás fordítása)</p> <p>EK-megfelelőségi nyilatkozata (2006/42/EK gépirányelv, II. melléklet "A" rész)</p> <ol style="list-style-type: none"> <li>Alulírott Vállalat</li> <li>Felölősségének teljes tudatában kijelenti, hogy az alábbi gép: Hordozható akkumulátoros láncfűrész, Fák kidöntése/darabolása/gallyazása</li> <li>a) Típus / Alaptípus</li> <li>c) Gyártási szám</li> <li>d) Motor: akkumulátor</li> <li>3. Megfelel az alábbi irányelvek előírásainak:</li> <li>e) Tanúsító szerv</li> <li>f) CE vizsgálat típusa</li> <li>4. Hivatkozás a harmonizált szabványokra</li> <li>g) Mért zajteljesítmény szint</li> <li>h) Garantált zajteljesítmény szint</li> <li>k) Beépített teljesítmény</li> <li>n) Műszaki Dosszié szerkesztésére felhatalmazott személy:</li> <li>o) Helye és ideje</li> </ol>	<p>RU (Перевод оригинальных инструкций)</p> <p>Декларация соответствия нормам ЕС (Директива о машинном оборудовании 2006/42/ЕС, Приложение II, часть А)</p> <ol style="list-style-type: none"> <li>Предприятие</li> <li>Заявляет под собственную ответственность, что машина: Портативная цепная пила с батарейным питанием, Валка/разделка/обрезка ветвей деревьев</li> <li>a) Тип / Базовая модель</li> <li>c) Паспорт</li> <li>d) Двигатель: батарея</li> <li>3. Соответствует требованиям следующих директив:</li> <li>e) Сертифицирующий орган</li> <li>f) Испытание ЕС типового образца</li> <li>4. Ссылки на гармонизированные нормы</li> <li>g) Измеренный уровень звуковой мощности</li> <li>h) Гарантируемый уровень звуковой мощности</li> <li>k) Установленная мощность</li> <li>n) Лицо, уполномоченное на подготовку технической документации:</li> <li>o) Место и дата</li> </ol>	<p>HR (Prijevod originalnih uputa)</p> <p>EK Izjava o sukladnosti (Direktiva 2006/42/EZ o strojevima, dodatak II, dio A)</p> <ol style="list-style-type: none"> <li>Tvrtka:</li> <li>pod vlastitom odgovornošću izjavljuje da je stroj: Prijenosna motorna lančana pila s baterijskim napajanjem, Obaranje/prerezivanje/obrezivanje stabala</li> <li>a) Vrsta / Osnovni model</li> <li>c) Matični broj</li> <li>d) Motor: baterija</li> <li>3. sukladan s temeljnim zahtjevima direktiva:</li> <li>e) Certifikacijsko tijelo</li> <li>f) Tipsko ispitivanje EZ</li> <li>4. Primijenjene su sljedeće harmonizirane norme:</li> <li>g) Izmjerena razina zvučne snage</li> <li>h) Zajamčena razina zvučne snage</li> <li>k) Instalirana snaga</li> <li>n) Osoba ovlaštena za pravljenje Tehničke datoteke:</li> <li>o) Mjesto i datum</li> </ol>

SL (Prevod izvornih navodil)	BS (Prijevod originalnih uputa)	SK (Preklad pôvodného návodu na použitie)
<p>ES izjava o skladnosti (Direktiva 2006/42/ES), priloga II, del A)</p> <p>1. Družba</p> <p>2. Pod lastno odgovornostjo izjavlja, da je stroj: Prenosna akumulatorska verižna žaga, podiranje/rezanje/odstranjevanje vej</p> <p>a) Tip / osnovni model</p> <p>c) Serijska številka</p> <p>d) Motor: baterija</p> <p>3. Skladen je z določili direktiv:</p> <p>e) Ustanova, ki izda potrdilo</p> <p>f) ES pregled tipa</p> <p>4. Sklicevanje na usklajene predpise</p> <p>g) Izmerjen nivo zvočne moči</p> <p>h) Zagotovljen nivo zvočne moči</p> <p>k) Instalirana moč</p> <p>n) Oseba, pooblaščen za sestavo tehnične knjižice:</p> <p>o) Kraj in datum</p>	<p>EZ izjava o skladnosti (Direktiva o mašinama 2006/42/EZ, Prilog II, deo A)</p> <p>1. Firma</p> <p>2. Daje izjavo pod vlastitom odgovornošću da je mašina: Ručna lančana motorna pila na bateriju, obaranje i sječa drveća/rezanje grana</p> <p>a) Tip / Osnovni model</p> <p>c) Serijski broj</p> <p>d) Motor: akumulator</p> <p>3. skladna s osnovnim zahtjevima direktive:</p> <p>e) Certifikaciono tijelo</p> <p>f) EZ ispitivanje tipa</p> <p>4. Pozivanje na uskladene norme</p> <p>g) Izmerjeni nivo zvučne snage</p> <p>h) Garantovani nivo zvučne snage</p> <p>k) Instalaciona snaga</p> <p>n) Osoba ovlaštena za izradu tehničke brošure:</p> <p>o) Mjesto i datum</p>	<p>ES vyhlásenie o zhode (Smernica o Strojnych zariadeniach 2006/42/ES, Priloha II, časť A)</p> <p>1. Spoločnosť</p> <p>2. Vyhlasuje na vlastnú zodpovednosť, že stroj: Prenosná akumulátorová reťazová motorová píla, stnanie/rozrezávanie/odvetrovanie stromov</p> <p>a) Typ / Základný model</p> <p>c) Výrobné číslo</p> <p>d) Motor: akumulátor</p> <p>3. Je v zhode s nariadeniami smernic:</p> <p>e) Certifikačný orgán</p> <p>f) Skúška typu ES</p> <p>4. Odkaz na Harmonizované normy</p> <p>g) Nameraná úroveň akustického výkonu</p> <p>h) Zaručená úroveň akustického výkonu</p> <p>k) Inštalovaný výkon</p> <p>n) Osoba autorizovaná na vytvorenie Technického spisu:</p> <p>o) Miesto a Dátum</p>
<p>RO (Traducerea manualului fabricantului)</p> <p>CE -Declaratie de Conformitate (Directiva Maşini 2006/42/CE, Anexa II, partea A)</p> <p>1. Societatea</p> <p>2. Declară pe propria răspundere că maşina: Fărăstrău cu lanţ alimentat cu baterie portabilă, Doborâre/secţionare/tăierea ramurilor de copaci</p> <p>a) Tip / Model de bază</p> <p>c) Număr de serie</p> <p>d) Motor: baterie</p> <p>3. Este în conformitate cu specificaţiile directivelor:</p> <p>e) Organism de certificare</p> <p>f) Examinare CE de Tip</p> <p>4. Referinţă la Standardele armonizate</p> <p>g) Nivel de putere sonoră măsurat</p> <p>h) Nivel de putere sonoră garantat</p> <p>k) Putere instalată</p> <p>n) Persoană autorizată să întocmească Dosarul Tehnic</p> <p>o) Locul şi Data</p>	<p>LT (Originalių instrukcijų vertimas)</p> <p>EB atitikties deklaracija (Mašinų direktyva 2006/42/CE, Priedas II, dalis A)</p> <p>1. Bendrovė</p> <p>2. Prisima atsakomybę, kad įrenginys: Nešiojamas akumuliatorinis grandininis pjūklas, medžių kirtimas/pjaustymas/genėjimas</p> <p>a) Tipas / Bazinis Modelis</p> <p>c) Serijos numeris</p> <p>d) Variklis: baterija</p> <p>3. Atitinka direktyvose pateiktas specifikacijas:</p> <p>e) Sertififikavimo įstaiga</p> <p>f) CE tipo tyrimas</p> <p>4. Nuoroda į suderintas Normas</p> <p>g) Išmatuotas garso galios lygis</p> <p>h) Užtikrinamas garso galios lygis</p> <p>k) Instaliuota galia</p> <p>n) Autorizuotas asmuo sudaryti Techninę Dokumentaciją:</p> <p>o) Vieta ir Data</p>	<p>LV (Instrukciju tulkojums no oriģinālvaiodas)</p> <p>EK atbilstības deklarācija (Direktīva 2006/42/EK par mašīnām, pielikums II, daļa A)</p> <p>1. Uzņēmums</p> <p>2. Uzņemoties par to pilnu atbildību, paziņo, ka mašīna: Ar bateriju darbināms portatīvs ķēdes zāģis, Koku gāšana/zāģēšana/atzarošana</p> <p>a) Tips / Bāzes modelis</p> <p>c) Sērijas numurs</p> <p>d) Motors: akumulators</p> <p>3. Atbilst šādu direktīvu prasībām:</p> <p>e) Sertifikācijas iestāde</p> <p>f) CE tipveida pārbaude</p> <p>g) Izmērītais skaņas intensitātes līmenis</p> <p>h) Garantētais skaņas intensitātes līmenis</p> <p>k) Uzstādītā jauda</p> <p>n) Pilnvarotais darbinieks, kas sagatavoja tehnisko dokumentāciju:</p> <p>o) Vieta un datums</p>
<p>SR (Prevod originalnih uputstval)</p> <p>EC deklaracija o usaglašenosti (Direktiva o mašinama 2006/42/EC, Prilog II, deo A)</p> <p>1. Preduzeće</p> <p>2. Daje izjavu pod vlastitom odgovornošću da je mašina: Ručna lančana motorna testera na bateriju, obaranje i seča drveća/rezanje grana</p> <p>a) Tip / Osnovni model</p> <p>c) Serijski broj</p> <p>d) Motor: akumulator</p> <p>3. u skladu s osnovnim zahtevima direktiva:</p> <p>e) Certifikaciono telo</p> <p>f) EC ispitivanje tipa:</p> <p>4. Pozivanje na uskladene norme</p> <p>g) Izmereni nivo zvučne snage</p> <p>h) Garantovani nivo zvučne snage</p> <p>k) Instalaciona snaga</p> <p>n) Osoba ovlašćena za sastavljanje tehničke brošure</p> <p>o) Mesto i datum</p>	<p>BG (Превод на оригиналните инструкции)</p> <p>EO декларация за съответствие (Директива Машини 2006/42/ЕО, Приложение II, част А)</p> <p>1. Дружеството</p> <p>2. На собствена отговорност декларира, че машината: Моторен верижен трион захранван с преносима акумулаторна батерия, Сеч/нарязване на трупи/окастряне клоните на дървета</p> <p>a) Вид / Базисен модел</p> <p>b) Серииен номер</p> <p>г) Мотор: акумулатор</p> <p>3. Е в съответствие със спецификата на директивите:</p> <p>д) Сертифициращ орган</p> <p>е) ЕО изследване на вида</p> <p>4. Базирано на хармонизираните норми</p> <p>ж) Ниво на измерена акустична мощност</p> <p>з) Гарантирано ниво на акустична мощност</p> <p>л) Инсталирана мощност</p> <p>р) Лице, упълномощено да състави Техническата Документация:</p> <p>о) Място и дата</p>	<p>ET (Algupärase kasutusjuhendi tõlge)</p> <p>EÜ vastavusdeklaratsioon (Masinadirektiiv 2006/42/EÜ, Lisa II, osa A)</p> <p>1. Firma</p> <p>2. Kinnitab omal vastutusel, et masin: Kaasakantav akutoitega kettsaag, Puude langetamine/järkamine/laasimine</p> <p>a) Tüüp / Põhimudel</p> <p>c) Matrikkel</p> <p>d) Mootor: aku</p> <p>3. Vastab direktiivide nõuetele:</p> <p>e) Kinnitav asutus</p> <p>f) EÜ tüübihindamine</p> <p>4. Viide ühtlustatud standarditele</p> <p>g) Mõõdetud helivõimsuse tase</p> <p>h) Garanteeritud helivõimsuse tase</p> <p>k) Installeeritud võimsus</p> <p>n) Tehnilise Lehe autoriseeritud koostaja:</p> <p>o) Koht ja Kuupäev</p>

**IT** • Il contenuto e le immagini del presente manuale d'uso sono stati realizzati per conto di ST. S.p.A. e sono tutelati da diritto d'autore – È vietata ogni riproduzione o alterazione anche parziale non autorizzata del documento.

**BG** • Съдържанието и изображенията в настоящото ръководство са извършени за ST. S.p.A. и са защитени с авторски права – Забранява се всяко неоторизирано възпроизвеждане или промяна, дори и отчасти на документа.

**BS** • Sadržaj i slike iz ovog korisničkog priručnika napravljeni su isključivo za ST. S.p.A. i zaštićeni su autorskim pravima – zabranjena je svaka neovlaštena reprodukcija ili izmjena dokumenta, djelomično ili u potpunosti.

**CS** • Obsah a obrázky v tomto návodu k použití byly zpracovány jménem společnosti ST. S.p.A. a jsou chráněny autorským právem – Reprodukce či nepovolené pozměňování tohoto dokumentu, a to i částečné, je zakázáno.

**DA** • Indhold og illustrationer i denne vejledning er blevet skabt på vegne af ST. S.p.A. og er beskyttet af ophavsret – Enhver gengivelse eller ændring, også delvis, af dokumentet uden autorisation hertil er forbudt.

**DE** • Inhalt und Bilder dieser Bedienungsanleitung wurden im Namen von ST. S.p.A. erstellt und sind urheberrechtlich geschützt – Jede nicht genehmigte Vervielfältigung oder Veränderung, auch auszugsweise, dieses Dokuments ist verboten.

**EL** • Το περιεχόμενο και οι εικόνες στο παρόν εγχειρίδιο χρήσης δημιουργήθηκαν για λογαριασμό της εταιρείας ST. S.p.A. και προστατεύονται από πνευματικά δικαιώματα – Απαγορεύεται οποιαδήποτε αναπαραγωγή ή τροποποίηση, έστω και μερική, του εγχειρίδιου χωρίς έγκριση.

**EN** • The content and images in this User Manual were produced expressly for ST. S.p.A. and are protected by copyright – any unauthorised reproduction or modification to the document, either partially or in full, is prohibited.

**ES** • El contenido y las imágenes del presente manual de uso han sido creados por ST. S.p.A. y están protegidos por los derechos de autor – Se prohíbe toda reproducción o modificación, incluso parcial, no autorizada del documento.

**ET** • Käesoleva kasutusjuhendi sisu ja kujutised on toodetud konkreetselt ettevõttele ST. S.p.A. ja neile rakendub autoriõigusseseadus – dokumendi igasugune osaline või täielik ilma loata reprodutseerimine või muutmine on keelatud.

**FI** • Tämän käyttöoppaan sisältö ja kuvat on valmistettu ST. S.p.A. -yhtiön toimesta ja niitä suojaa tekijänoikeuslaki. – Asiakirjan kaikenlainen kopioiminen tai muuttaminen, osittainkin, on kielletty ilman erityistä lupaa.

**FR** • Le contenu et les images du présent manuel d'utilisation ont été réalisés pour le compte de ST. S.p.A. et sont protégés par un droit d'auteur – Toute reproduction ou modification non autorisée, même partielle, du document, est interdite.

**HR** • Sadržaj i slike u ovom priručniku za uporabu izrađeni su za tvrtku ST. S.p.A. te su obuhvaćeni autorskim pravima – Zabranjuje se neovlašteno umnožavanje ili prilagodba, djelomična ili u cijelosti, ovog dokumenta.

**HU** • Ennek a használati útmutatónak a tartalma és a benne szereplő képek kizárólag a ST. S.p.A. számára készültek és szerzői joggal védettek – tilos a dokumentum bármely részének vagy egészének engedély nélküli sokszorosítása és módosítása.

**LT** • Šio naudotojų vadovo turinys ir paveikslėliai skirti tik „ST. S.p.A.“ ir yra saugomi autorių teisėmis – dokumentą atgaminti ar modifikuoti, visiškai arba iš dalies, yra draudžiami.

**LV** • Šis lietotāja rokasgrāmatas saturs un attēli ir veidoti tikai ST. S.p.A. un ir aizsargāti ar autortiesībām. Jebkāda dokumenta vai tā daļas prettiesiska kopēšana vai pārveide ir stingri aizliegta.

**MK** • Содржината и сликите во Упатството за корисникот се подготвени исклучиво за ST. S.p.A. и се заштитени со авторски права – забрането е секое делумно или целосно неовластено репродуцирање или измена на документот.

**NL** • De inhoud en de afbeeldingen van deze gebruikshandleiding werden gerealiseerd voor rekening van ST. S.p.A. en zijn beschermd door het auteursrecht – Elke niet-geautoriseerde reproductie of wijziging, ook gedeeltelijke, van het document is verboden.

**NO** • Innholdet og bildene i denne brukerveiledningen er utført på oppdrag fra ST. S.p.A. og er beskyttet ved opphavsrett – Enhver gjengivelse eller endring, selv kun delvis, er forbudt.

**PL** • Treść oraz ilustracje zawarte w niniejszej instrukcji obsługi powstały na zlecenie spółki ST. S.p.A. i są chronione prawami autorskimi – Zabrania się wszelkiego kopiowania bądź modyfikowania, także częściowego, niniejszego dokumentu bez uzyskania stosownej zgody.

**PT** • As imagens e os conteúdos contidos no presente Manual do Utilizador foram expressamente criados para uso exclusivo da ST. S.p.A., encontrando-se protegidos por direitos de autor. Qualquer tipo de reprodução ou alteração, parcial ou integral, não autorizadas deste Manual estão expressamente proibidas.

**RO** • Conținutul și imaginile din manualul de utilizare de față au fost realizate în numele ST. S.p.A. și sunt protejate de drepturi de autor – Este interzisă orice reproducere sau modificare chiar și parțială neautorizată a documentului.

**RU** • Тесты и изображения, содержащиеся в настоящем руководстве, были созданы в интересах ST. S.p.A. и защищены авторскими правами – Любое несанкционированное воспроизведение или изменение документа запрещено.

**SK** • Obsah a obrázky v tomto návode na používanie boli spracované menom spoločnosti ST. S.p.A. a sú chránené autorským právom – Reprodukcie či nepovolené pozměňovanie tohto dokumentu, a to aj čiastočné, je zakázané.

**SL** • Vsebine in slike v tem uporabniškem priručniku so izdelane za podjetje ST. S.p.A. in so zaščitene z avtorskimi pravicami – vsakršno nepooblaščenno razmnoževanje ali spreminjanje dokumenta, v celoti ali delno, je prepovedano.

**SR** • Sadržaj i slike ovog priručnika za upotrebu su napravljeni u ime ST. S.p.A. i zaštićeni su autorskim pravima – Zabranjena je svaka potpuna ili delimična reprodukcija ili izmena dokumenta bez odobrenja.

**SV** • Innehållet och bilderna i denna användarhandbok har framställts för ST. S.p.A. och skyddas av upphovsrätt – all form av reproduktion eller ändring, även partiell, som inte auktoriserats är förbjuden.

**TR** • Bu Kullanıcı Kilavuzundaki içerik ve resimler açığa ST. S.p.A. için üretilmiştir ve telif hakkı ile korunmaktadır – dokümanın izinsiz olarak tamamen ya da kısmen herhangi bir şekilde çoğaltılması ya da dağıtılması yasaktır.



	<b>CE</b>
Type: .....	
Art.N ..... .....-s/n .....	



**FR**  
Cet appareil,  
ses accessoires,  
piles et cordons  
se recyclent

À DÉPOSER  
EN MAGASIN

OU

À DÉPOSER  
EN DÉCHÈTERIE

Points de collecte sur [www.quefairedemesdechets.fr](http://www.quefairedemesdechets.fr)  
Privilégiez la réparation ou le don de votre appareil !



**FR**

**ST. S.p.A.**  
Via del Lavoro, 6  
31033 Castelfranco Veneto (TV) ITALY

**STIGA LTD (UK Importer)**  
Unit 8, Bluewater Estate Plympton,  
Devon, PL7 4JH, England

## **ОФИЦИАЛЬНЫЙ ДИЛЕР В УКРАИНЕ:**

[storgom.ua](https://storgom.ua)

### **ГРАФИК РАБОТЫ:**

Пн. – Пт.: с 8:30 по 18:30

Сб.: с 09:00 по 16:00

Вс.: с 10:00 по 16:00

### **КОНТАКТЫ:**

+38 (044) 360-46-77

+38 (066) 77-395-77

+38 (097) 77-236-77

+38 (093) 360-46-77

Детальное описание товара:

<https://storgom.ua/product/stiga-177396.html>

Другие товары: <https://storgom.ua/akkumulyatornye-pily.html>