



ПОСІБНИК З ЕКСПЛУАТАЦІЇ ТА ТЕХНІЧНОГО ОБСЛУГОВУВАННЯ БЕНЗИНОВИХ ГЕНЕРАТОРІВ

GENERATOR OPERATOR'S MANUALS



Зображення лише як зразок
(The picture is for reference only)

**ПОСІБНИК З ЕКСПЛУАТАЦІЇ ТА
ТЕХНІЧНОГО ОБСЛУГОВУВАННЯ
БЕНЗИНОВИХ ГЕНЕРАТОРІВ**

GENERATOR OPERATOR`S MANUALS

Зміст:

1. Заходи безпеки під час підготовки до експлуатації та під час роботи з бензиновим генератором	5
2. Сфера застосування і опис конструкції	10
3. Технічні характеристики	12
4. Підготовка до експлуатації та порядок роботи	14
5. Технічне обслуговування	21
6. Зберігання і транспортування	26
7. Гарантійні умови та сервісне обслуговування	27

Дякуємо Вам за покупку бензинового генератора BLUETOOLS. Пристрій виконаний тільки з найякісніших вузлів, агрегатів та комплектуючих. У конструкції застосовується один із найнадійніших та економічних двигунів. Надійність обладнання торгової марки BLUETOOLS підтверджено часом.

Перед експлуатацією уважно прочитайте цей посібник до повного розуміння. Якщо у Вас виникнуть питання, зв'яжіться, будь ласка, з фахівцями нашої компанії. Ми з радістю допоможемо Вам. Усю контактну інформацію Ви знайдете на останній сторінці посібника.

Експлуатація обладнання з порушеннями правил, що викладені у цій інструкції, може зашкодити здоров'ю користувача та призвести до неполадок генератора і дорогого ремонту. Компанія не несе відповідальності за наслідки, що спричинені неправильною експлуатацією.

В посібнику описано принцип дії, основні технічні характеристики та правила експлуатації бензинового генератора.

1. Заходи безпеки під час підготовки до експлуатації та під час роботи з бензиновим генератором

Уважно прочитайте цей посібник до початку роботи з генератором. Дотримуйтесь усіх описаних запобіжних заходів та інструкцій.

1.1 Загальні заходи безпеки:

Забороняється змінювати конструкцію виробу без письмового дозволу заводу виробника. Використовуйте тільки оригінальні запчастини. Використовуйте ті додаткові приладдя та комплектуючі, які рекомендовані виробником. Внесення змін в конструкцію може призвести до серйозних травм оператора та людей, які перебувають поруч.

Перед пуском установки уважно ознайомтеся з усіма інструкціями. Зберігайте інструкції на робочій ділянці, доступній для вивчення персоналом.

Забороняється експлуатувати генератор, якщо Ви втомлені або перебуваєте у стані алкогольного чи наркотичного сп'яніння.

Тривала дія сильного шуму може призвести до захворювань органів слуху. Використовуйте захисні навушники.

Тривала дія сильних вібрацій може призвести до травм рук, кистей або пальців. Оператор чи інший обслуговуючий персонал повинні використовувати:

- Захисну каску
- Захисні окуляри
- Засоби захисту слуху
- Спецодяг
- Захисні рукавиці
- Захисне взуття

Не вдягайте одяг, деталі якого можуть потрапити до механізму руху. Довге волосся необхідно заховати під головний убір.

1.2 Заходи безпеки під час підготовки до експлуатації та обслуговування

1. Вивчіть конструкцію генератора, сферу його застосування,

правила його експлуатації та обслуговування. Для деякого обладнання є особливі вимоги до джерела живлення, наприклад, частота, напруга, форма сигналу змінного струму тощо.

2. Пристрій необхідно встановлювати на тверду рівну стійку поверхню. Генератор потрібно розміщувати на відстані не менше ніж 1 м від будівлі або іншого обладнання. Не нахилийте генератор — це може призвести до витoku палива чи оливи.

3. Навантаження не має перевищувати зазначене у технічних характеристиках. Перевищення навантаження може призвести до пошкодження генератора та зменшення терміну служби.

4. Не змінюйте частоту обертання валу двигуна генератора, це може призвести до травм або пошкодження обладнання.

5. Щоб уникнути ненавмисного запуску генератора під час його обслуговування, завжди знімайте свічку запалювання або від'єднуйте високовольний провід.

6. Не експлуатуйте та не зберігайте генератор в умовах високої вологості.

7. Стежте за тим, щоб поверхня генератора була чистою, вчасно видаляйте масляні та паливні протоки і плями.

8. Подовжувачі, кабелі живлення та все електричне обладнання має бути у справному стані. Не використовуйте їх, якщо вони мають пошкодження або дефекти.

9. Зберігайте генератор у приміщенні, яке добре провітрюється. Паливний бак має бути порожнім. Забороняється зберігати паливо поблизу генератора.

10. Забороняється використовувати генератор:

- При мимовільній зміні частоти обертання валу двигуна;
- При зниженні вихідної електричної потужності;
- При перегріві обладнання;
- При іскрінні;
- З пошкодженими розетками та іншими елементами керування;

- При перебоях запалювання двигуна;
- При підвищеному рівні вібрації;
- При пожежі та задимленні;
- У закритих приміщеннях;
- Під час дощу або в екстремальних кліматичних умовах.

11. Не залишайте генератор не захищеним від атмосферних опадів.

12. Періодично перевіряйте паливну систему на відсутність витоків або старіння таких елементів, як паливний шланг, послаблення або відсутність хомутів, пошкодження паливного бака чи кришки паливного бака. Усі пошкодження необхідно усунути до початку експлуатації.

13. Не експлуатуйте генератор і не перебувайте в місцях скупчення вихлопних газів та парів палива — у ямі, гаражі, підвалі, котловані, трюмі.

ЧАДНИЙ ГАЗ НЕБЕЗПЕЧНИЙ ДЛЯ ЖИТТЯ!!!

- Вихлопи двигуна містять чадний газ, отруйну речовину без кольору та запаху, яка при вдиханні може призвести до задухи і летального наслідку. Якщо при роботі з генератором Вам стало погано, з'явилася слабкість або запаморочення, вимкніть двигун і вийдіть на свіже повітря — є ймовірність, що Ви отруїлися чадним газом.

- Заправляйте генератор паливом у добре освітленому місці.

- Намагайтеся не проливати паливо та ніколи не заправляйте пристрій під час його роботи. Дайте двигуну охолонути після роботи не менше ніж 5 хвилин перед заправкою.

- Не заправляйте генератор поблизу відкритого вогню, ламп розжарювання та джерел іскор (електроінструментів, зварювальних апаратів, шліфувальних верстатів тощо).

- Забороняється курити біля генератора.

- При роботі в генераторі завжди має бути встановлений повітряний фільтр і глушник. Підтримуйте їх у хорошому стані.

- Забороняється експлуатація генератора із неякісним заземленням або без нього.
- Генератор потрібно вивести в робочий режим до підключення електричних кабелів. Кабелі від'єднуються до вимкнення двигуна.
- Не допускайте, аби паливо закінчилось у процесі експлуатації. Це може призвести до пошкодження генератора або під'єднаних до нього навантажень.
- Залишайте вільними вентиляційні отвори і дефлектори. Недостатнє охолодження може призвести до пошкодження генератора.
- Перед транспортуванням злийте усе паливо з паливного бака, щоб запобігти ризику витоку та займання.
- Щоб уникнути опіків, не торкайтеся глушника, двигуна або поверхні генератора, які нагріваються під час роботи.
- Не допускайте дітей та тварин до генератора у процесі його роботи.
- Не розміщуйте легкозаймисті матеріали поруч із працюючим генератором.
- Не торкайтеся генератора мокрими руками, щоб уникнути удару струмом.

Інформація з електробезпеки

Переносні електричні прилади посідають друге місце по травматичності. Дві третини випадків електротравм при обслуговуванні та експлуатації припадають на несправні вилки і кабелі. При стандартній напрузі мережі 220 вольт струм легко проходить через шкіру та може викликати зупинку серця або дихання.

2. Сфера застосування та опис конструкції

Генератор призначений для використання в якості аварійного джерела електропостачання. Обов'язково завжди враховуйте сумарну потужність всіх приладів, що підключаються, з

урахуванням коефіцієнтів пускових струмів для кожного приладу. Не підключайте два або більше генераторів паралельно.

Установка складається з бензинового двигуна внутрішнього згоряння, генераторної частини, несучої рами, паливного бака та панелі керування з виходами змінного і постійного струму.

На рисунку 1 показано основні вузли та агрегати бензинової генераторної установки



Рис 1.

1. Паливний бак
2. Рама
3. Панель керування
4. Вихід змінного струму
5. Акумулятор (серія E)
6. Альтернатор
7. Двигун внутрішнього згоряння
8. Повітряний фільтр

3. Технічні характеристики

Модель	BG3250M SC3250-III	BG3500M SC3500-III	BG3500E SC3500-III	BG4000E SC4000-III	BG5000E SC5000-III
Номинальна потужність, кВт	2,6	2,8	2,8	3,2	4,2
Максимальна потужність, кВт	3,0	3,2	3,2	3,8	4,8
Напруга, В	230	230	230	230	230
Частота, Гц	50	50	50	50	50
Потужність двигуна, 3600об.хв./к.с.	7,0	7,0	7,0	7,5	9
Кількість фаз	Однофазний	Однофазний	Однофазний	Однофазний	Однофазний
Об'єм паливного бака, л	15	15	15	15	15
Об'єм оливи, л	0,6	0,6	0,6	0,6	0,6
Модель двигуна	AP170F	AP170F	AP170F	SC230	SV275
Робочий об'єм двигуна	208 cc	208 cc	208 cc	223 cc	274 cc
Час роботи при 50%-навантаженні, год	9	9	9	9	8,5
Тип пуску	Ручний стартер	Ручний стартер/ Електростартер	Ручний стартер/ Електростартер	Ручний стартер/ Електростартер	Ручний стартер/ Електростартер
Габарити генератора (ДхШхВ), мм	620*485*530	620*485*530	620*485*530	620*485*530	630*490*530
Вага, кг	44	45	45	48	58

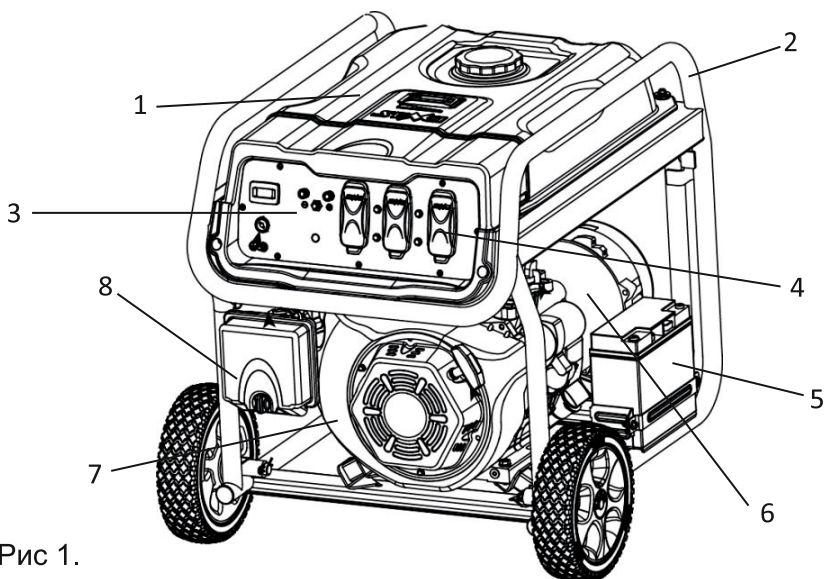
3. Технічні характеристики

Модель	BG7000E SC7000-III	BG8000E3 SC8000-III	BG9000E SC9000-III	BG10000E3 SC10000-III
Номінальна потужність, кВт	5,2	6,5	7,2	7,5
Максимальна потужність, кВт	5,8	7,0	8,0	8,5
Напруга, В	230	400	230	400
Частота, Гц	50	50	50	50
Потужність двигуна, к.с/3600об.хв	14	14	16	16
Кількість фаз	Однофазний	Трьохфазний	Однофазний	Трьохфазний
Об'єм паливного бака, л	25	25	25	25
Об'єм оливи, л	1,1	1,1	1,1	1,1
Модель двигуна	AP190F/SC420	AP190F/SC420	SC460	SC460
Робочий об'єм двигуна	420 cc	420 cc	459 cc	459 cc
Час роботи при 50%-навантаженні	10	9,5	9,5	9,5
Тип пуску	Ручний стартер/ Електростартер	Ручний стартер/ Електростартер	Ручний стартер/ Електростартер	Ручний стартер/ Електростартер
Габарити генератора (ДхШхВ), мм	725*555*610	725*555*610	725*555*610	725*555*610
Вага, кг	85	100	105	105

4. Підготовка до експлуатації та порядок роботи

Перед першим запуском двигуна генератора уважно прочитайте загальні рекомендації з технічного обслуговування, описані в цьому посібнику.

4.1 Підготовка двигуна внутрішнього згоряння до роботи

УВАГА!!! Установка постачається з двигуном не заправленим моторною оливою! Перед початком експлуатації обов'язково залийте оливу!

Перевірка рівня та стану моторної оливи

Щоразу перед запуском двигуна та кожні п'ять годин роботи перевіряйте рівень оливи. Підтримуйте рівень оливи між максимальною та мінімальною відмітками на масляному щупі або по нижньому краю різьблення маслозаливної горловини (Рисунок 2).



Рис 2.

Вибір моторної оливи та заправка масляної системи

Уважно поставтеся до підбору оливи! Для 4-х тактних двигунів рекомендується олива з маркуванням A.P.I. SF/SG SAE 30. Використовуйте спеціальну моторну оливу для двигунів з повітряним охолодженням. Застосування оливок для двигунів із рідинним охолодженням знижує загальний ресурс установки.

Для теплої пори року (при температурі повітря вище +10°C)

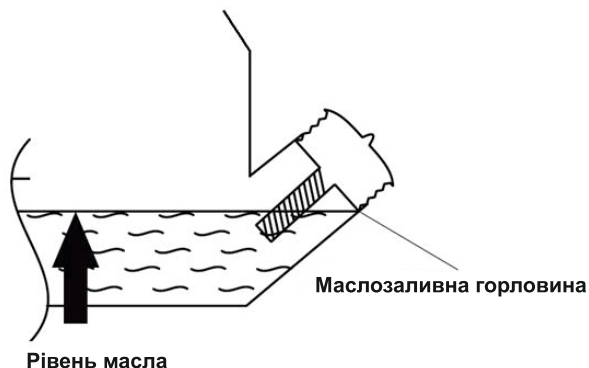
використовуйте оливу типу SAE 15W40, SAE 20W50. Для холодної пори року (при температурі повітря від 0 до -18°C) використовуйте оливу типу SAE 5W30. При температурі нижче -18°C використовуйте оливу типу SAE 0W30.

Більшість генераторів оснащені датчиками рівня оливи.

Якщо рівень оливи недостатній, датчик активує сигнальний пристрій або зупиняється двигун.

Якщо двигун зупинився при нормальному рівні оливи, перевірте чи генератор не нахилений. Поставте його на рівну поверхню. Якщо двигун все одно не запускається, рівень оливи може бути недостатнім для деактивації датчика.

Заправка паливної системи

Перевірте рівень палива, при необхідності долийте чисте свіже паливо. Не використовуйте паливо, яке зберігалось понад 3 місяці. В якості палива використовуйте автомобільний неетильований бензин марки AI-92, AI-95. Не переповнюйте паливний бак, залишайте місце в баку для теплового розширення палива, як показано на рисунку 3.



Рис 3.

Заземлення установки

Роботи із заземлення регламентуються згідно з документами з електробезпеки. Мета захисного заземлення — зменшити до безпечної величини напругу відносно землі на металевих частинах генераторної установки. Всі елементи заземлювального пристрою з'єднуються між собою за

допомогою зварювання, місця зварювання покриваються бітумним лаком, щоб уникнути корозії. Дозволяється приєднання заземлювальних провідників за допомогою болтів. Для облаштування заземлення на відкритій місцевості необхідно використовувати один із таких заземлювачів:

- Металевий стрижень діаметром не менше 15 мм завдовжки не менше 1500 мм.
- Металеву трубу діаметром не менше 50 мм завдовжки не менше 1500 мм.
- Аркуш оцинкованого заліза розміром не менше 1000x500 мм.

Будь-який заземлювач має бути занурений у землю до вологих шарів ґрунту.

При використанні генератора на об'єктах, що не мають контуру заземлення як заземлювачі, заборонено використовувати закопані в землю металеві труби системи водопостачання, каналізації чи металеві каркаси будівель.

Запуск двигуна

Після перевірки стану масляної та паливної систем:

- Поверніть паливний кран у положення «ON», як показано на рисунку 4.



Рис 4.

- Поставте важіль повітряної заслонки в наступне положення: - OFF, при запуску холодного двигуна або при низькій температурі повітря - ON при запуску гарячого двигуна, дивіться рисунок 5.

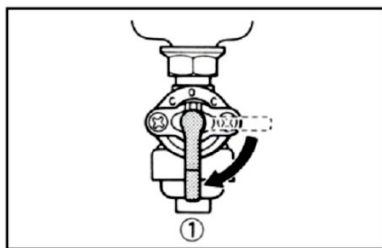

Рис 5.

- Поставте вимикач запалення у положення «ON» (Рисунок 6)

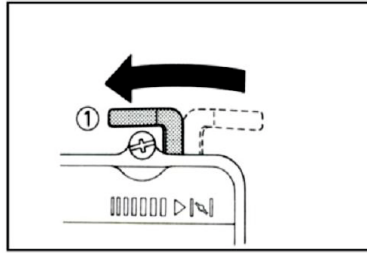

Рис 6.

- Запустіть двигун, потягнувши за ручку ручного стартера (Рисунок 7). УВАГА! При витягуванні шнура може виникнути віддача. Для моделей з електричним стартером натисніть кнопку перемикача (положення ПУСК). Відпустіть вимикач після запуску двигуна.

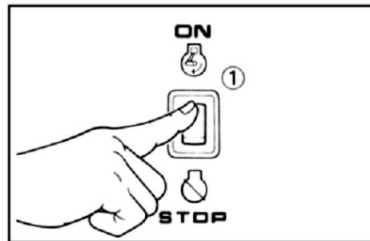

Рис 7.

- Якщо Ваш генератор має електростартер, то кнопка включення запалювання має друге положення —



Рис. 8

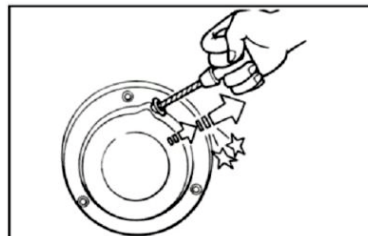

Рис 9.

- Перед початком роботи необхідно дати двигуну попрацювати 5-7 хв в холостому режимі для його прогріву.

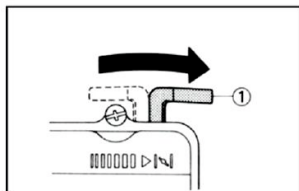
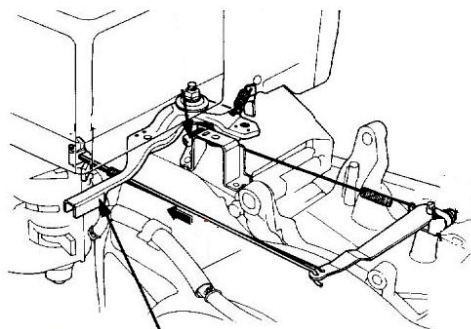

Важіль регулятор обертів

УВАГА!

- Генератори BLUETOOLS мають можливість підключення навантаження як 380 В, так і 220 В. Допустимі межі навантаження наведені у таблиці з технічними характеристиками. Для підключення навантаження (споживачів) на 220 В необхідно використовувати лише спеціальні термінали на 220 В або силові розетки синього кольору.

Вимкнення генератора

- Від'єднайте всі електричні навантаження.
- Не відключайте генератор протягом декількох хвилин після вимкнення навантажень.
- Переведіть перемикач у положення Вимкнено (або СТОП) (Клавішний перемикач на моделях з електричним стартером переводиться в положення СТОП).
- Закрийте паливний кран.
УВАГА! Протягом перших 20-ти годин установка має пройти обкатку. У цей період не можна допускати навантаження генератора понад 50% його номінальної потужності. Одразу після обкатки необхідно змінити моторну оливу.

5. Технічне обслуговування

Щоденний огляд

Перед запуском двигуна перевірте таке:

- чи є незакріплені болти та гайки
- чистоту та стан повітроочисного елемента
- чи достатньо моторної оливи
- чи є витік палива або моторної оливи
- чи достатньо бензину
- чи безпечна робоча зона
- чи виникають при роботі сторонні вібрації та шуми

Періодичний огляд та обслуговування

Регулярне технічне обслуговування важливе для безпечної та ефективної роботи двигуна. У наступній таблиці наведено часові інтервали для періодичного огляду окремих компонентів двигуна:

Операція	Перед кожним запуском	Після перших 20 годин роботи	Через кожні 30 годин роботи	Через кожні 50 годин роботи*	Раз в сезон
Перевірка рівня оливи	+				
Заміна оливи		+	+		+
Очистка губчатого фільтра	+				
Перевірка свічки запалювання		+	+		
Заміна свічки запалювання				+	
Заміна фільтра				+	

Перед заміною оливи потрібно правильно утилізувати відпрацьовану. Не зливайте відпрацьовану оливу в каналізацію, на землю або у водойми. Відпрацьовану оливу потрібно зливати в спеціальні посудини-маслоприймачі та відправлятися до пунктів збору відпрацьованих олив.

Перевірка свічки запалювання

Зніміть свічку запалювання та очистіть контакти дротяною щіткою або наждачним папером. Встановіть проміжок між електродами 0.7-0.8 мм, регулюючи положення негативного електрода. Встановіть свічку та затягніть її, контролюючи момент затягування за допомогою динамометричного ключа (потрібне значення — 20 Н*м).



Рис 10.

Заміна моторної оливи

- Очистіть поверхню біля зливки.
- Встановіть раму генератора таким чином, щоб зливний отвір розташовувався якомога нижче.
- Встановіть ємність для утилізації відпрацьованої оливи під зливною пробкою.
- Відверніть маслосливний затор і злийте оливу.

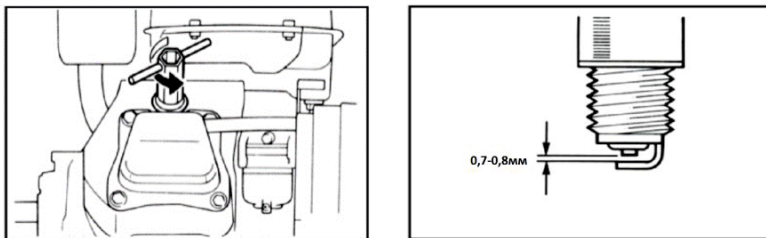

Рис 11.

- Встановіть маслосливну пробку на місце та надійно затягніть.
- Залейте свіжу оливу, підібрану відповідно до рекомендацій в посібнику.

Очищення повітряного фільтра

Забруднення повітряного фільтра може призвести до збоїв при запуску двигуна, зниження потужності, порушення роботи двигуна і значно скорочувати термін його експлуатації.

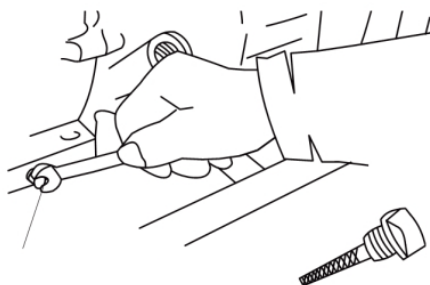
Фільтруючий елемент завжди має бути чистим.

Поролоновий фільтруючий елемент:

- Зніміть елемент та промийте його гасом або дизельним паливом. Потім опустіть його в суміш, що складається із 3 частин гасу або дизельного палива та однієї частини моторної оливи.
- Відіжміть елемент, щоб видалити залишки суміші. Встановіть його на місце.

Подвійний фільтруючий елемент з поролону та паперу.

Очищення поролонової частини:

Промийте, витріть м'яким засобом поролон і просушіть.

Поролон необхідно очищати кожні 50 годин.

Очищення паперової частини:

Злегка постукайте елементом, щоб вибити бруд і здуйте пил.

Не використовуйте оливу для чищення. Паперовий елемент потрібно чистити кожні 50 годин. За необхідності його слід замінити.

Примітка! Фільтруючі елементи необхідно чистити частіше, якщо генератор працює в умовах запылення. Елемент необхідно замінити, якщо бруд/пил не піддаються видаленню чи якщо елемент деформувався або зносився.

Очищення фільтра паливного крана

Щоб зняти фільтр паливного крана за допомогою ключа відверніть манжету, розташовану знизу паливного крана.

- Зніміть фільтр паливного крана.
- Очистіть та промийте фільтр та манжету.
- Встановіть їх на місце.



Рис 12.

Очищення фільтра паливного бака

- Зніміть пластмасовий фільтр бензобака під кришкою горловини бензобака.
- Промийте фільтр розчинником (1) та встановіть на місце (3).

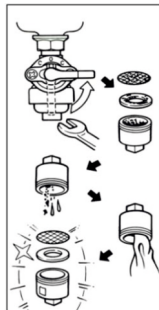

Рис 13.

Обслуговування генератора

Щітки потрібно оглядати не рідше одного разу в рік на предмет їх цілісності та дефектів. При зношуванні щітки необхідно замінити.

Примітка:

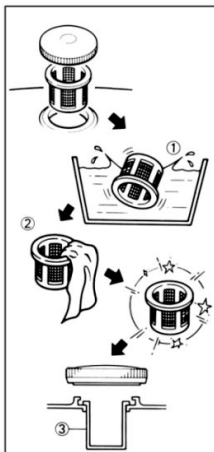
Щітки не замінюються по одній — потрібно замінити всі щітки одразу.

Щітки потрібно міняти на ідентичні, вказані у списку запчастин. Інші типи щіток при зовнішній схожості можуть мати зовсім інші механічні і електричні характеристики.

6. Зберігання та транспортування

Якщо генератор використовують нечасто, запуск може працювати важко. Щоб уникнути труднощів при запуску, включайте генератор хоча б на 30 хвилин щомісяця.

При нечастому використанні необхідно злити паливо з карбюратора та бензобака.

Якщо генератор не використовується більше місяця, виконайте наступне:

- Залийте моторну оливу до верхнього рівня.
- Злийте бензин із бензобака, паливної системи та карбюратора.
- Залийте склянку чистої моторної оливи в бак, струсіть бак та злийте надлишок оливи.
- Зніміть свічку запалювання і залийте через отвір, що утворився, чайну ложку оливи, кілька разів потягніть шнур стартера при вимкненому двигуні та встановіть свічку назад. Потім потягніть стартер, поки поршень не увійде в такт стиснення і залиште його в такому положенні. Це сприяє закриттю вхідного та випускного клапанів, що необхідно для запобігання корозії циліндра.
- Очистіть зовнішню частину.
- Накрийте генератор і помістіть в сухе чисте місце з хорошою вентиляцією вдалині від відкритого вогню та іскристих матеріалів.

Транспортування

При транспортуванні генератора не допускається його нахил більше 30 градусів, якщо двигун заправлений паливом та оливою. При транспортуванні на великі відстані необхідно злити паливо з бака і карбюратора та помістити генератор горизонтально.

7. Гарантійні умови та сервісне обслуговування

Гарантійні умови

Гарантійний термін експлуатації генератора складає 1 рік з моменту продажу, за умови дотримання користувачем умов експлуатації та технічного обслуговування, викладених в цьому посібнику з експлуатації.

Гарантійний термін експлуатації пристрою обчислюється з моменту продажу, підтверженого відповідною відміткою

в Гарантійному талоні. Якщо відомостей про продаж немає, гарантійний термін обчислюється з дати випуску генератора.

Гарантійні зобов'язання не поширюються на витратні матеріали для обслуговування двигуна (фільтри, свічки, сальники тощо).

Гарантійному ремонту та обслуговуванню не підлягають установки з дефектами, що виникли внаслідок порушення правил експлуатації, самостійного ремонту пристрою, внесення змін до конструкції та несвоєчасного проведення регламентних робіт з технічного обслуговування вузлів та механізмів генератора.

Гарантія не включає оплату транспортних витрат на доставку обладнання до сервісного центру або проїзду працівників сервісного центру до місця проведення ремонту.

Вартість ремонту за жодних умов не має перевищувати вартість обладнання, на яке поширюється гарантія.

Проведення гарантійного ремонту здійснюється уповноваженим сервісним центром лише за умови пред'явлення генератора у повній обов'язковій комплектації в чистому вигляді із заповненим Гарантійним талоном, з оформленою в ньому відміткою про продаж.

Відмітки сервісного центру про проведене гарантійне обслуговування мають бути проставлені в Гарантійному талоні.



ВИРІБ.....

МОДЕЛЬ.....

ТОРГОВЕЛЬНА
ОРГАНІЗАЦІЯ.....

ДАТА ПРОДАЖУ.....



ВИРІБ.....

МОДЕЛЬ.....

ТОРГОВЕЛЬНА
ОРГАНІЗАЦІЯ.....

ДАТА ПРОДАЖУ.....



ВИРІБ.....

МОДЕЛЬ.....

ТОРГОВЕЛЬНА
ОРГАНІЗАЦІЯ.....

ДАТА ПРОДАЖУ.....

ГАРАНТІЙНИЙ ТАЛОН

Виріб, модель

Серійний номер

Продавець

Покупець (П.І.Б.) Контактний телефон

Дата продажу.....

Інструкцію та виріб у справному стані та в повній комплектації отримав.
З умовами гарантії ознайомлений та погоджуюсь.

Підпис покупця

Гарантійний термін починається з дня продажу виробу і складає 3 роки на електроінструмент, 2 роки на бензинову техніку, 1 рік на електричну садову-паркову техніку та бензинові двигуни. Протягом гарантійного терміну безкоштовно усуваються несправності, які виникли за вини виробника. Гарантія набуває сили лише при вірному заповненні гарантійного талону та відрізнних купонів. Виріб не приймається на ремонт у чистому вигляді та повній комплектації!

ВІДМІТКА ПРО ТЕХНІЧНЕ ОБСЛУГОВУВАННЯ ТА ГАРАНТІЙНИЙ РЕМОНТ

Виконавець (організація)		
Номер замовлення		
Дата прийому		
Дефект		
Виконані роботи		
Підпис виконавця		
Підпис клієнта		
Дата видачі		

УВАГА! При перших ознаках несправності виробу (підвищений шум, вібрація, втрата потужності, сильне іскріння, запах гарі і т.д. його подальша експлуатація забороняється.



Гарантійний ремонт не виконується у випадку якщо:

1. Гарантійний талон відсутній
2. Гарантійний талон незаповнений
3. Закінчився гарантійний термін в Гарантійному талоні
4. При відсутності заводського номеру на виробі, при зовнішньому пошкодженні виробу,
5. При перевантаженні виробу чи використанні не за призначенням
6. При спробі самостійному розборі та ремонті виробу.
7. При повному зносі швидкозношуваних компонентів та їх несвоєчасній заміні, що призводить до поломки виробу.
8. Якщо інструмент надається у розібраному вигляді
9. Наявні механічні пошкодження(тріщини і т.д.) і пошкодження викликані дією агресивних середовищ, потраплянням чужорідних предметів всередину виробу і вентиляційні отвори, а також на пошкодження, що виникли внаслідок неправильного зберігання (корозія металевих частин);
10. При несправностях, що виникли внаслідок перевантаження виробу або неправильної експлуатації, використанням виробу не за призначенням, а також нестабільності параметрів електромережі.
11. При несправностях, викликаних забрудненням паливної або охолоджувальної системи.

Виріб в гарантійний ремонт здається лише у повній комплектації

Додаткове профілактичне обслуговування виробу проводиться за додаткову оплату

УВАГА! Перед початком роботи уважно ознайомтесь з інструкцією з експлуатації!

З УСІХ ПИТАНЬ ЩОДО СЕРВІСНОГО ОБСЛУГОВУВАННЯ ЗВЕРТАЙТЕСЬ









ОФИЦИАЛЬНЫЙ ДИЛЕР В УКРАИНЕ:

storgom.ua

ГРАФИК РАБОТЫ:

Пн. – Пт.: с 8:30 по 18:30

Сб.: с 09:00 по 16:00

Вс.: с 10:00 по 16:00

КОНТАКТЫ:

+38 (044) 360-46-77

+38 (066) 77-395-77

+38 (097) 77-236-77

+38 (093) 360-46-77

Детальное описание товара:

<https://storgom.ua/product/bluetools-175562.html>

Другие товары: <https://storgom.ua/benzinovy-generatory.html>