



Акумуляторний перфоратор

ІНСТРУКЦІЯ З ЕКСПЛУАТАЦІЇ

www.makita-ukraine.com

BHR261
BHR261T

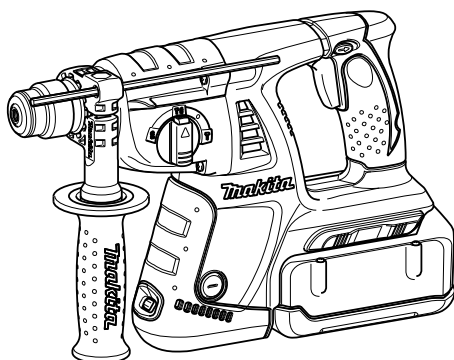

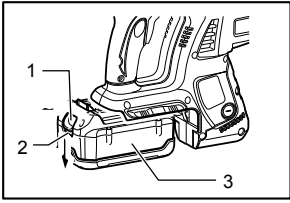

1 009666

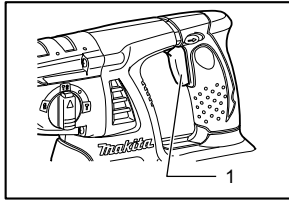

2 009667

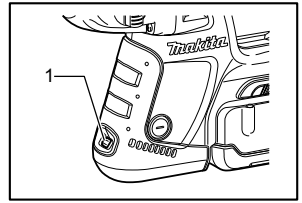

3 009668

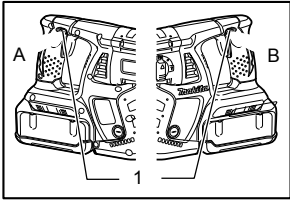

4 009669

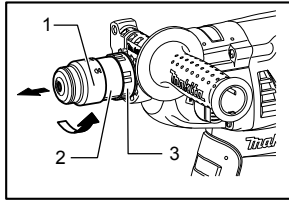

5 009684

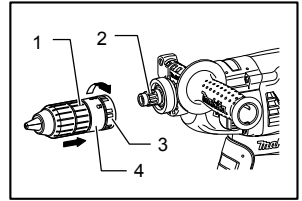

6 009685

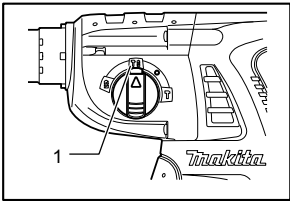

7 009670

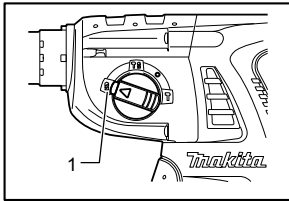

8 009671

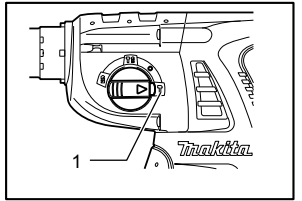

9 009672

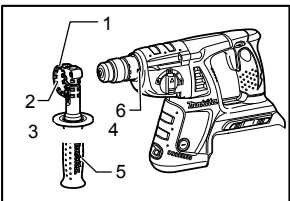

10 009673

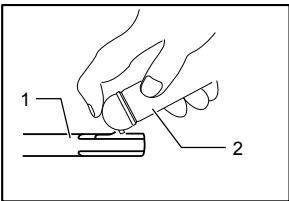

11 009664

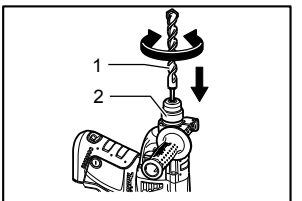

12 009674

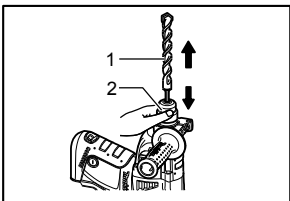

13 009675

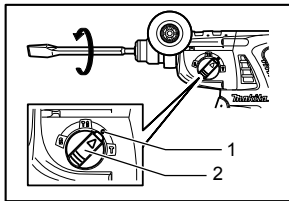

14 009676

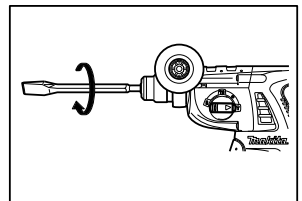

15 009677

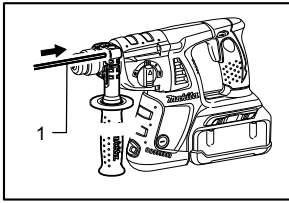

16 009678

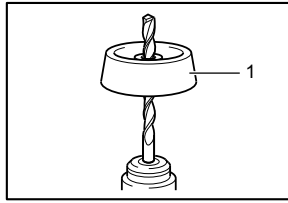

17 001300

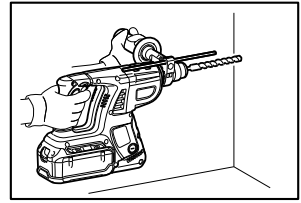

18 009679

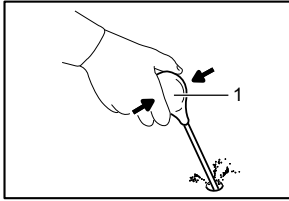

19 002449

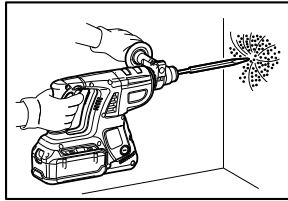

20 009680

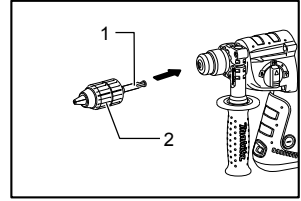

21 009682

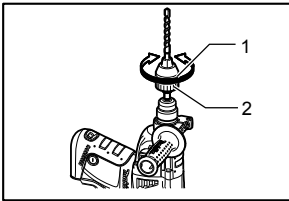

22 009683

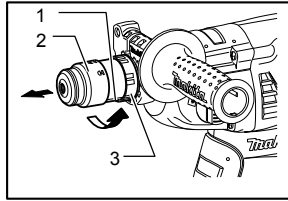

23 009927

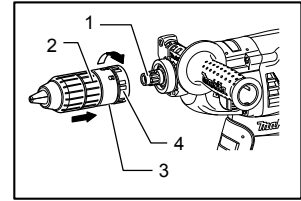

24 009928

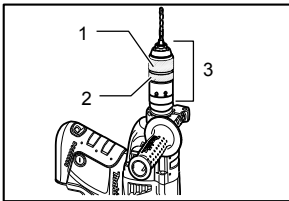

25 009926

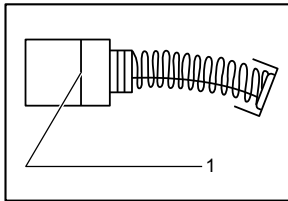

26 001145

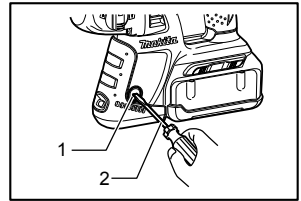

27 009681

Пояснення до загального виду

1-1. Червона частина	10-3. Послабити	22-2. Кільце
1-2. Кнопка	10-4. Затягнути	23-1. Лінія змінної кришки
1-3. Касета з акумулятором	10-5. Бокова рукоятка	23-2. Швидкорознімний патрон для SDS-plus
2-1. Кнопка вимикача	10-6. Виступ	23-3. Змінна кришка
3-1. Ліхтар	11-1. Потилиця свердла	24-1. Шпindelь
4-1. Важіль перемикача реверсу	11-2. Мастило для свердла	24-2. Швидкорознімний патрон
5-1. Швидкорознімний патрон для SDS-plus	12-1. Свердло	24-3. Лінія змінної кришки
5-2. Змінна кришка	12-2. Кришка патрона	24-4. Змінна кришка
5-3. Лінія змінної кришки	13-1. Свердло	25-1. Муфта
6-1. Швидкорознімний патрон	13-2. Кришка патрона	25-2. Кільце
6-2. Шпindelь	14-1. Символ "O"	25-3. Швидкорознімний патрон
6-3. Лінія змінної кришки	14-2. Ручка зміни режиму роботи	26-1. Обмежувальна відмітка
6-4. Змінна кришка	16-1. Обмежувач глибини	27-1. Ковпачок щіткотримача
7-1. Обертання із відбиванням	17-1. Пилозахисний ковпачок	27-2. Викрутка
8-1. Тільки обертання	19-1. Продувна колба	
9-1. Тільки відбивання	21-1. Адаптер патрона	
10-1. Основа ручки	21-2. Патрон свердла, що не потребує ключа	
10-2. Зубці	22-1. Муфта	

ТЕХНІЧНІ ХАРАКТЕРИСТИКИ

Модель BHR261		BHR261T	
Діаметр свердління	Бетон 26	мм	
	Сталь 13	мм	
	Деревина 32	мм	
Швидкість холостого ходу (хв ⁻¹)		0 - 1200	
Ударів за хвилину		0 - 4800	
Загальна довжина		363 мм	387 мм
Чиста вага 4,5		кг 4,8	кг
Номінальна напруга 36		В пост. Тока	

- Через те, що ми не припиняємо програми досліджень і розвитку, наведені тут технічні характеристики можуть бути змінені без попередження.
- Примітка: Технічні характеристики приладу та касета з акумулятором можуть відрізнятися в різних країнах.
- Вага разом з касетою з акумулятором відповідно до EPTA-Procedure 01/2003

Призначення

Інструмент призначено для ударного свердління та свердління цегли, бетону та каміння, а також додання. Можна також застосовувати для не ударного свердління деревини, металу, кераміки та пластмаси.

Для моделі BHR261

Для Європейських країн тільки Шум

Рівень шуму за шкалою A у типовому виконанні визначений відповідно до EN60745-2-6:

Рівень звукового тиску (L_{рА}): 91 дБ(А)

Рівень звукової потужності (L_{WA}): 102 дБ(А)

Погрішність (K): 3 дБ(А)

ENE043-1

Обов'язково використовуйте протишумові засоби

ENG201-1

Вібрація

Загальна величина вібрації (сума трьох векторів) визначається згідно EN60745-2-1:

Режим роботи: Свердління металу

Вібрація (a_{гoд, D}): 3.0 м/с²

Похибка (K): 1.5 м/с²

ENG215-1

Вібрація

Загальна величина вібрації (сума трьох векторів) визначається згідно EN60745-2-6:

Режим роботи: додання долотом

Вібрація (a_{гoд, CHeg}): 11.0 м/с²

Похибка (K): 1.5 м/с²

Вібрація

Загальна величина вібрації (сума трьох векторів) визначається згідно EN60745-2-6:

Режим роботи: ударне буріння в бетон, 16 мм діаметр та 100 мм глибина
Вібрація ($a_{\text{род,HD}}$): 13.5 м/с²
Погрішність (K): 1.5 м/с²

Для моделі BHR261T

ENG102-1

Для Європейських країн тільки**Шум**

Рівень шуму за шкалою А у типовому виконанні визначений відповідно до EN60745-2-6:

Рівень звукового тиску (L_{pA}): 92 дБ(А)
Рівень звукової потужності (L_{WA}): 103 дБ(А)
Погрішність (K): 3 дБ(А)

Обов'язково використовуйте протишумові засоби

ENG201-1

Вібрація

Загальна величина вібрації (сума трьох векторів) визначається згідно EN60745-2-1:

Режим роботи: Свердління металу
Вібрація ($a_{\text{род,D}}$): 6.5 м/с²
Похибка (K): 1.5 м/с²

ENG215-1

Вібрація

Загальна величина вібрації (сума трьох векторів) визначається згідно EN60745-2-6:

Режим роботи: довбання долотом
Вібрація ($a_{\text{род,CHeq}}$): 11.0 м/с²
Похибка (K): 2.0 м/с²

ENG217-1

Вібрація

Загальна величина вібрації (сума трьох векторів) визначається згідно EN60745-2-6:

Режим роботи: ударне буріння в бетон, 16 мм діаметр та 100 мм глибина
Вібрація ($a_{\text{род,HD}}$): 15.0 м/с²
Погрішність (K): 1.5 м/с²

ENH102-8

ДЕКЛАРАЦІЯ ВІДПОВІДНОСТІ ЄС**Модель; BHR261, BHR261T**

Ми заявляємо під нашу виключну відповідальність, що цей виріб відповідає вимогам наведених нижче стандартів нормативної документації; EN60745, EN55014 згідно з Керівними Інструкціями Ради, 2004/108/ЄС, 98/37/ЄС.

CE2008

Томоязу Като
Директор

Виконавчий виробник:
Makita Corporation

000230

3-11-8, Sumiyoshi-cho, Anjo, Aichi, ЯПОНІЯ

Повноважний представник у Європі:

Makita International Europe Ltd.

Michigan Drive, Tongwell, Milton Keynes, Bucks MK15

8JD АНГЛІЯ

GEB007-4

Особливі правила техніки безпеки

НІКОЛИ НЕ СЛІД втрачати пильності та розслаблюватися при користуванні виробом (що приходить при частому користуванні), слід завжди строго додержуватися правил безпеки під час користування ротаційним відбійним молотком. У разі небезпечною або неправильного користування цим інструментом, можна здобути серйозних поранень.

- Слід одягати захисні навушники.** Незахищеність від шуму може спричинити до втрати слуху.
- Використовуйте допоміжну(і) ручку(и), якщо вона(и) поставляються разом з інструментом.** Втрата контролю може призвести до травм.
- Під час різання, коли ріжучий інструмент може торкнутися прихованої електропроводки, його слід тримати за ізольовані поверхні держака.** У разі контактування ріжучого інструменту з дротом під напругою його оголені металеві частини також можуть опинитися під напругою та призвести до ураження оператора електричним струмом.
- Слід одягати каску (захисний шолом), захисні окуляри та/або щиток-маску.** Звичайні окуляри або темні окуляри для захисту від сонця НЕ Є захисними окулярами. **Настійно рекомендовано одягати пілозахисну маску та щільно набиті рукавиці.**
- Перед початком роботи обов'язково перевірте, щоб полотно було надійно закріплене в робочому положенні.**
- При нормальній роботі інструмент вібрує.** Гвинти можуть швидко розбаватися, що призведе до поломки або поранення. **Перед початком роботи слід перевірити міцність затягування гвинтів.**
- Під час холодної погоди або якщо інструмент не використовувався довгий час, його слід розігріти, давши попрацювати якийсь час на холостому ході.** Це розм'якшить мастило. Якщо не провести розігрів, забивання буде важким.
- Завжди майте тверду опору.** При виконанні висотних робіт переконайтеся, що під Вами нікого немає.

9. Міцно тримай інструмент обома руками.
 10. Тримай руки на відстані від рухомих частин.
 11. Не залишайте інструмент працюючим. Працюйте з інструментом тільки тоді, коли тримаєте його в руках.
 12. Під час роботи ніколи не спрямовуй інструмент на людину, що знаходиться поруч з місцем роботи. Полотно може вискочити та завдати серйозної травми.
 13. Не слід торкатися полотна або частин, що примикають до нього, одразу після різання, вони можуть бути дуже гарячими та призвести до опіку шкіри.
 14. Деякі матеріали мають у своєму складі токсичні хімічні речовини. Будьте уважні, щоб запобігти вдихання пилу та контактів зі шкірою. Дотримуйтеся правил техніки безпеки виробника матеріалу.
6. Не слід зберігати інструмент та касету з акумулятором в містах, де температура може сягнути та перевищити 50гр. ° C (122 ° F).
 7. Не слід спалювати касету з акумулятором навіть, якщо вона була неодноразово пошкоджена або повністю спрацьована. Касета з акумулятором може вибухнути в огні.
 8. Не слід кидати або ударяти акумулятор.
 9. Не використовуйте акумулятор, якщо він впав або якщо його було пошкоджено.

ЗБЕРІГАЙТЕ ЦІ ВКАЗІВКИ

⚠УВАГА:

НЕДОТРИМАННЯ правил техніки безпеки, наведених у цій інструкції з експлуатації, може призвести до серйозного травмування.

ENC007-3

ВАЖЛИВІ ІНСТРУКЦІЇ БЕЗПЕКИ

ДЛЯ КАСЕТИ АКУМУЛЯТОРА

1. Перед тим як користуватися касетою акумулятора, слід прочитати усі інструкції та попереджувачі відмітки щодо (1) зарядний пристрій акумулятора, (2) акумулятор та (3) виробу, що працюють від акумулятора.
2. Не слід розбирати касету акумулятора.
3. Якщо період роботи дуже покоротшав, слід негайно припинити користування. Це може призвести до ризику перегріву, опіку та навіть вибуху.
4. Якщо електродолі потрапив до очей, слід промити їх чистою водою та негайно звернутися за медичного закладу. Це може призвести до втрати зору.
5. Не замкніть касету акумулятора.
 - (1) Не слід торкатися клем будь-яким струмопровідним матеріалом.
 - (2) Не слід зберігати касету акумулятора в ємності з іншими металевими предметами, такими як цвяхи, монети і т.д.
 - (3) Не залишайте касету акумулятора під дощем, запобігайте контакту з водою. Коротке замикання може призвести до великого струму, перегріву, можливих опіків та навіть виходу з ладу.

ЗБЕРІГАЙТЕ ЦІ ВКАЗІВКИ

Поради по забезпеченню максимального строку експлуатації акумулятора

1. Касету з акумулятором слід заряджати до того, як він розрядиться повністю. Завжди слід зупинити роботу інструменту та зарядити акумулятор, якщо ви помітили зменшення потужності інструменту.
2. Ніколи не слід заряджати повторно повністю заряджену касету з акумулятором. Перезарядження скорочує строк експлуатації акумулятора.
3. Касету з акумулятором слід заряджати при кімнатній температурі 10 ° C - 40 ° C (50 ° F - 104 ° F). Перед тим як заряджати касету з акумулятором слід залишити її доки вона не остигне.

ІНСТРУКЦІЯ З ВИКОРИСТАННЯ

⚠ОБЕРЕЖНО:

- Завжди перевіряйте, щоб прилад був вимкнений, а касета з акумулятором була знята, перед регулюванням або перевіркою функціонування інструмента.

Встановлення та зняття касети з акумулятором.

Fig.1

- Перед тим, як встановлювати або знімати касету з акумулятором, інструмент слід завжди вимикати.
- Для того, щоб зняти касету з акумулятором, її слід витягти з інструмента, натиснувши кнопку спереду касети.
- Для того, щоб вставити касету з акумулятором, слід сумістити шпонку касети з батареями із пазом в корпусі та вставити касету. Касету слід завжди вставляти до упору доки не почується щиклик, і касету буде заблоковано в робочому положенні. Якщо на верхній частині кнопки видно червона частина, це означає, що вона заблокована неповністю. Вставте касету повністю, доки червону частину не буде видно.

Якщо цього не зробити, то касета може випадково випасти з інструмента та поранити вас або людей, що знаходяться поряд.

- Не застосовуйте силу, вставляючи касету з акумулятором. Якщо касета не вставляється легко, то це означає, що ви її невірно вставляєте.

Система захисту акумулятора

Касета з акумулятором оснащена системою захисту, яка автоматично відключає живлення на виході задля забезпечення довгого експлуатаційного ресурсу.

Інструмент може зупинитися під час роботи, коли він та/або акумулятор знаходиться у такій ситуації. Це є наслідком запуску системи захисту і не вказує на несправність.

- При перенавантаженні інструменту:
В цей час відпустіть курок перемикача та нейтралізуйте причину перенавантаження, потім знову натисніть на курок перемикача для повторного запуску. Якщо інструмент не працює навіть після натискання курка перемикача, це означає, що автопризупинення живлення від акумулятора продовжує діяти. Зарядіть акумулятор перед використанням.
- При замалому ресурсі акумулятора:
Перезарядіть акумулятор.

Дія вмикача.

Fig.2

⚠ОБЕРЕЖНО:

- Перед тим, як вставляти касету з акумулятором в інструмент, слід перевірити належну роботу курка вмикача, тобто щоб він повертався у положення "ВИМК.", коли його відпускають.

Для того, щоб запустити інструмент, слід просто натиснути на курок вмикача. Швидкість обертання інструмента збільшується шляхом збільшення тиску на курок вмикача. Для зупинення роботи курок слід відпустити.

Увімкнення підсвічування

Fig.3

⚠ОБЕРЕЖНО:

- Не дивіться на світло або безпосередньо на джерело світла.

Натисніть на курок вмикача, щоб увімкнути переднє підсвічування. Підсвічування горітиме, доки курок вмикача буде натиснутий. Підсвічування автоматично гасне через 10-15 секунд після того, як було відпущено курок вмикача.

ПРИМІТКА:

- Для видалення бруду з лінзи підсвітки користуйтеся сухою тканиною. Будьте обережні, щоб не подряпати лінзу підсвітки, тому що можна погіршити освітлювання.
- Неможна використовувати розчинник або бензин для чищення лампи підсвічування. Такі речовини можуть її пошкодити.

Дія вмикача-реверсера.

Fig.4

Інструмент обладнаний перемикачем зворотного ходу для зміни напрямку обертання. Для обертання по годинниковій стрілці важіль-перемикач слід пересунути в положення "А", проти годинникової стрілки - в положення "В".

Коли важіль-перемикач поставлений в нейтральне положення, курок е може бути натиснутий.

⚠ОБЕРЕЖНО:

- Перед початком роботи слід завжди перевіряти напрямок обертання.
- Перемикач зворотного ходу можна використовувати тільки після повної зупинки інструмента. Зміна напрямку обертання до повної зупинки інструмента може його пошкодити.
- Коли інструмент не використовується, важіль-перемикач повинен знаходитись в нейтральному положенні.

Заміна швидкороз'ємного патрона для SDS-plus

Для моделі BHR261T



Швидкороз'ємний патрон для SDS-plus можна легко замінити на швидкороз'ємний патрон для свердел.

Зняття швидкороз'ємного патрона для SDS-plus

Fig.5



⚠ОБЕРЕЖНО:

- Перед зняттям швидкороз'ємного патрона для SDS-plus слід завжди знімати свердло.

Візьміться за змінну кришку швидкороз'ємного патрона для SDS-plus та поверніть її у напрямку, що вказаний стрілкою, щоб лінія кришки пересунулась з символу  до символу . Із силою потягніть у напрямку, що вказаний стрілкою.

Встановлення швидкороз'ємного патрона для свердел

Fig.6

Перевірте, щоб на лінії швидкороз'ємного патрона для свердел був вказаний символ . Візьміться за змінну кришку швидкороз'ємного патрона для свердел та пересуньте лінію до символу . Встановіть швидкороз'ємний патрон для свердел на шпindel інструмента.

Візьміться за змінну кришку швидкороз'ємного патрона для свердел та повертайте змінну кришку до символу , доки не почуєте виразний щиглик.

Вибір режиму роботи

Обертання із відбиванням

Fig.7

Для свердлення бетону, кладки та ін., слід віджати кнопку блокування та повернути ручку зміни режиму таким чином, щоб покажчик вказував на символ . Слід використовувати свердло із наконечником з карбіду вольфраму.

Тільки обертання

Fig.8

Для свердлення дерева, метала або пластика слід віджати кнопку блокування та перемкнути ручку зміни режиму роботи на символ . Слід використовувати вите свердло або свердло для деревини.

Тільки биття

Fig.9

Для операцій з довбання, шкребіння або демонтажу, слід віджати кнопку блокування та повернути ручку зміни режиму таким чином, щоб покажчик вказував на символ . Використовуйте пірамідальне долото, слюсарне зубило, зубило для шкребіння та ін.

⚠ОБЕРЕЖНО:

- Неможна повертати ручку зміни режиму роботи, коли інструмент працює. Інструмент може пошкодитись.
- Для запобігання швидкому зносові механізму зміни режиму, слід перевіряти, щоб ручка зміни режиму завжди був переключений в один з трьох режимів роботи.

Обмежувач моменту

Обмежувач моменту спрацьовує, коли досягнуто момент певної величини. Мотор відключить зчеплення із вихідним валом. Коли це трапляється свердло перестає обертатись.

⚠ОБЕРЕЖНО:

- Як тільки спрацьовав обмежувач моменту, інструмент слід негайно вимкнути. Це допоможе запобігти передчасному зносу інструмента.
- З цим інструментом неможна використовувати кільцеві пили. Вони легко затискаються або застряють в отворі. Це призведе до занадто частого спрацьовування обмежувача моменту.

КОМПЛЕКТУВАННЯ

⚠ОБЕРЕЖНО:

- Завжди перевіряйте, щоб прилад був вимкнений, а касета з акумулятором була знята, перед тим, як проводити будь-які роботи на інструменті.

Бокова ручка (допоміжна ручка)

Fig.10

⚠ОБЕРЕЖНО:

- Для забезпечення безпечної роботи слід завжди триматись за бокову ручку.

Встановіть бокову ручку таким чином, щоб зубці на ручці увійшли у виступи на барабані інструмента. Потім затягніть ручку, повернувши її по годинниковій стрілці в необхідному положенні. Її можна пересувати на 360°, щоб закріпити в будь-якому положенні.

Масило для свердла

Заздалегідь змащуйте потилицю свердла невеликою кількістю мастила для свердла (біля 0,5-1 г). Таке змащення патрона забезпечує гладку роботу та довший термін служби.

Встановлення та зняття долота

Перед встановленням долота слід вичистити потилицю долота та змастити її.

Fig.11

Вставте долото в інструмент. Проверніть долото та просуньте його, доки воно не стане на місце.

Fig.12

Якщо долото не вставляється, його слід зняти. Пару разів потягніть вниз кришку патрона. Потім знову вставте долото. Проверніть долото та просуньте його, доки воно не стане на місце.

Після встановлення слід перевірити, щоб долото було надійно вставлено, спробувавши витягнути його.

Для зняття долота слід до упору потягнути вниз кришку патрона та витягти свердло.

Fig.13

Кут долота (під час довбання, шкребіння або демонтажу)

Fig.14



Долото можна закріпити під необхідним кутом. Для зміни кута долота слід натиснути на кнопку блокування та перемкнути ручку зміни режиму на мітку . Поверніть долото на необхідний кут. Натисніть на кнопку блокування та поверніть ручку зміни режиму, щоб покажчик вказував на мітку . Потім перевірте, щоб долото або зубило було надійно встановлене, злегка повернувши його.

Fig.15

Обмежувач глибини

Fig.16

Обмежувач глибини є зручним при свердлінні отворів однакової глибини. Ослабте боковий захват і вставте обмежувач глибини в отвір, передбачений в боковому захваті. Відрегулюйте обмежувач глибини на потрібну глибину і затягніть бокову рукоятку.

ПРИМІТКА:

- Глибиноюр неможна використовувати у положеннях, коли він б'ється об корпус механізму.

Пилозахисний ковпачок

Fig.17

Використовуйте пилозахисний ковпачок для запобігання падінню пилу на інструмент та на себе під час свердління. Встановіть пилозахисний ковпачок на свердло, як показано на малюнку. Розміри свердел, на які можна встановлювати пилозахисний ковпачок такі.

	Діаметр свердла
Пилозахисний ковпачок 5	6 мм - 14,5 мм
Пилозахисний ковпачок 9	12 мм - 16 мм

006382

ЗАСТОСУВАННЯ

Робота перфоратора

Fig.18

Встановіть режим роботи, перемкнувши ручку на мітку .

Поставте свердло в місце, де необхідно зробити отвір, а потім натисніть на курок вмикача.

Не треба прикладати силу до інструмента. Невеликий тиск забезпечує найліпші результати. Тримайте інструмент в належному положенні, та не давайте йому вискочити з отвору.

Коли отвір засмічується обломками або частками, не треба прикладати більший тиск. Замість цього слід прокрутити інструмент на холостому ході, а потім частково витягнути інструмент з отвору. Якщо це зробити декілька разів, отвір очиститься, і нормальне свердлення можна поновити.

ОБЕРЕЖНО:

- Під час пробивання отвору до інструмента/наконечника прикладається величезне зусилля, коли отвір забивається обломками та частками, або коли свердло вдаряється об арматуру в бетоні. Слід завжди використовувати бокову ручку (додаткова ручка) та міцно тримати інструмент за бокову ручку та ручку вмикача під час роботи. У протилежному випадку це може призвести до втрати контролю над інструментом та створити потенційну загрозу серйозного поранення.

ПРИМІТКА:

Якщо інструмент працює без навантаження, під час роботи може спостерігатись ексцентричність в обертанні свердла. Під час роботи інструмент автоматично центрується. На точність свердління це не впливає.

Продувна колба (додаткова принадлежність) Fig.19

Після того, як отвір був просвердлений, продувна колба вичищає пил з отвору.

Довбання/Шкребіння/Демонтаж

Fig.20

Встановіть режим роботи, перемкнувши ручку на мітку .

Інструмент слід міцно тримати обома руками. Увімкніть інструмент та злегка натисніть на інструмент, щоб він безконтрольно не хитався. Сильне натискання на інструмент не поліпшує ефективності.

Свердлення деревини або металу.

Тільки для моделі BHR261

Fig.21

Fig.22

Використовуйте додатковий вузол патрона. Під час встановлення - див. розділ "Встановлення та зняття свердла", наведений на попередній сторінці.

Виставте ручку зміни режиму роботи на мітку .

Тільки для моделі BHR261T

Fig.23

Fig.24

Fig.25

У якості стандартного обладнання слід використовувати швидкороз'ємний патрон. Під час встановлення - див. розділ "заміна швидкороз'ємного патрона для SDS-plus", наведений на попередній сторінці.

Утримуйте кільце та поверніть муфту проти годинникової стрілки для того, щоб відкрити кулачки патрона. Вставте свердло або викрутку до упору.

Міцно утримуйте кільце та поверніть муфту по годинниковій стрілці для того, щоб затягнути кулачки патрона. Для того, щоб зняти свердло, утримуйте кільце та поверніть муфту проти годинникової стрілки.

Встановіть режим роботи, перемкнувши ручку на мітку .

Діаметр свердління може бути до 13 мм в металі та до 32 мм в деревині.

ОБЕРЕЖНО:

- Коли на інструменті встановлений вузол свердлильного патрона, неможна користуватись режимом " свердління із відбиванням". Вузол патрона може пошкодитись. Патрон також знімається, якщо ввімкнути зворотний хід.
- Надмірний тиск на інструмент не пришвидшує свердління. Насправді надмірний тиск може лише пошкодити свердло, зменшити продуктивність інструменту та вкоротити термін його експлуатації.

- У момент завершення наскрізного отвору на інструмент, або свердло діє надзвичайно велике скручувальне зусилля. Міцно тримайте інструмент і будьте обережні, коли свердло починає виходити із протилежного боку заготовки.
- Свердло, яке заклинило, можна легко видалити, встановивши перемикач реверсу на зворотній напрямок обертання, щоб отримати задній хід. Однак, задній хід інструменту може бути надто різким, якщо Ви не будете його міцно тримати.
- Невелику заготовку слід затискувати в лещата або подібний пристрій.
- Свердла SDS-Plus із твердосплавним наконечником
- Пірамідальне долото
- Слюсарне зубило
- Зубило для довбання
- Канавкове долото
- Вузол патрона свердла
- Патрон S13
- Адаптер патрона
- Ключ для патрона S13
- Мастило для свердла
- Бокова ручка
- Обмежувач глибини
- Продувна колба
- Пилозахисний ковпачок
- Пристрій для усування пилу
- Захисні окуляри
- Пластмасова валіза для транспортування
- Швидкозатискний патрон
- Різні типи оригінальних акумуляторів та зарядних пристроїв виробництва компанії Makita

ТЕХНІЧНЕ ОБСЛУГОВУВАННЯ

⚠ОБЕРЕЖНО:

- Завжди перевіряйте, щоб прилад був вимкнений, а касета з акумулятором була знята, перед проведенням перевірки або обслуговування.

Заміна вугільних щіток

Fig.26

Регулярно знімайте та перевіряйте вугільні щітки. Замінійте їх, коли знос сягає граничної відмітки. Вугільні щітки повинні бути чистими та вільно рухатись у щіткотримачах. Одночасно треба замінювати обидві вугільні щітки. Використовуйте лише однакові вугільні щітки.

Для видалення ковпачків щіткотримачів користуйтеся викруткою. Видаліть зношені вугільні щітки, вставте нові та закріпіть ковпачки щіткотримачів.

Fig.27

Встановіть кришку ковпачка держака назад на інструмент.

Для того, щоб підтримувати БЕЗПЕКУ та НАДІЙНІСТЬ, ремонт, технічне обслуговування або регулювання мають виконувати уповноважені центри обслуговування "Макіта", де використовуються лише стандартні запчастини "Макіта".

ОСНАЦЕННЯ

⚠ОБЕРЕЖНО:

- Це оснащення або приладдя рекомендовано для використання з інструментами "Макіта", що описані в інструкції з експлуатації. Використання якогось іншого оснащення або приладдя може спричинити травмування. Оснащення або приладдя слід використовувати лише за призначенням.

У разі необхідності, отримати допомогу в більш детальному ознайомленні з оснащенням звертайтеся до місцевого Сервісного центру "Макіта".

ОФИЦИАЛЬНЫЙ ДИЛЕР В УКРАИНЕ:

storgom.ua

ГРАФИК РАБОТЫ:

Пн. – Пт.: с 8:30 по 18:30

Сб.: с 09:00 по 16:00

Вс.: с 10:00 по 16:00

КОНТАКТЫ:

+38 (044) 360-46-77

+38 (066) 77-395-77

+38 (097) 77-236-77

+38 (093) 360-46-77

Детальное описание товара:

<https://storgom.ua/product/akumuliatornii-perforator-makita-bhr262rdj.html>

Другие товары: <https://storgom.ua/akkumulyatornyye-perforatory.html>