

- IT** Decespugliatore / Tagliabordi - MANUALE DI ISTRUZIONI  
ATTENZIONE: prima di utilizzare la macchina, leggere attentamente il presente libretto.
- EN** Brush Cutter / Grass Trimmer - OPERATOR'S MANUAL  
WARNING: read thoroughly the instruction booklet before using this machine.
- FR** Débroussailluse / Coupe-bordure - MANUEL D'UTILISATION  
ATTENTION: lire attentivement le manuel avant d'utiliser cette machine.
- DE** Freischneider / Trimmer - GEBRAUCHSANWEISUNG  
ACHTUNG: vor Inbetriebnahme des Geräts die Gebrauchsanleitung aufmerksam lesen.
- ES** Desbrozadora / Corta bordes - MANUAL DE INSTRUCCIONES  
CUIDADO: antes de utilizar esta máquina, lea atentamente el manual de instrucciones.
- NL** Bosmaaier / Trimmer - GEBRUIKERSHANDLEIDING  
LET OP: Voordat u de deze machine gaat gebruiken dient u eerst deze handleiding aandachtig door te lezen.
- PT** Moto-roçadeira/Cortadora de cantos - MANUAL DE INSTRUÇÕES  
ATENÇÃO! Antes de usar a moto-roçadeira, ler com atenção este manual de instruções.
- EL** Θαμνοκοπτικό / Κόφτης άκρων - ΕΓΧΕΙΡΙΔΙΟ ΟΔΗΓΙΩΝ  
Προσοχή: πριν χρησιμοποιήσετε το μηχάνημα, διαβάστε προσεκτικά το παρόν εγχειρίδιο.
- TR** Çalı biçme / Kenar kesme makinesi - KULLANIM KILAVUZU  
DİKKAT! Makineyi kullanmadan önce talimatlar içeren kılavuzu dikkatle okuyun.
- PL** Przyniararka do żywopłotów / Przyniararka krawędziowa - INSTRUKCJE OBSŁUGI  
UWAGA: Przed użyciem urządzenia przeczytaj uważnie niniejszą instrukcję.
- SL** Motorna kosa / Obrezovalnik tratnih robov - PRIROČNIK ZA UPORABU  
POZOR: Preden uporabite stroj, pazljivo preberite priročnik z navodili.
- RU** Кусторез / Триммер - РУКОВОДСТВО ПО ЭКСПЛУАТАЦИИ  
ВНИМАНИЕ: Прежде чем пользоваться оборудованием, внимательно прочтите это руководство по эксплуатации.
- HR** Čistač šikare / Šišač travnih rubova - PRIRUČNIK ZA UPORABO  
POZOR: Prije nego pristupite uporabi stroja, pažljivo pročitajte upute.
- SV** Röjsåg / Kantskärare - BRUKSANVISNING  
WARNING: Läs igenom hela detta häfte innan du använder maskinen.
- FI** Pensasleikkuri / Reunaleikkuri - KÄYTTÖOHJEET  
VAROITUS: lue käyttöopas huolellisesti ennen koneen käyttöä.
- DA** Buskrydder / Kantklipper - BRUGSANVISNING  
ADVÆRSEL: Læs instruktionsbogen omhyggeligt igennem, før du tager denne maskine i brug.
- NO** Trimmer / Kantklipper - INSTRUKSJONSBOK  
ADVÆRSEL: Les denne bruksanvisningen nøye før du bruker maskinen.
- CS** Křovinořez / Ořezávač okrajů trávníku - NÁVOD K POUŽITÍ  
POZOR: Před použitím stroje si pozorně přečtete tento návod k použití.
- HU** Bozótvágó / Szegélynyíró - HASZNÁLATI UTASÍTÁS  
FIGYELEM: a gép használatá előtt olvassa el figyelmesen a jelen kézikönyvet!
- MK** Поткаструвач - УПАТСТВА ЗА УПОТРЕБА  
ВНИМАНИЕ: пред да ја употребите машината, внимателно прочитајте го упатството за употреба.
- LT** Krūmapjovė / Krašty krūmapjovė - NAUDOJIMO INSTRUKCIJOS  
DĖMESIO: prieš naudojant prietaisą, būtina atidžiai susipažinti su vartotojo vadovu.
- LV** Krūmu griezējs / Trimeris - LIETOŠANAS INSTRUKCIJA  
UZMANĪBU: pirms aparāta lietošanai rūpīgi izlasiet doto instrukciju.
- RO** Motocoasă / Trimmer - MANUAL DE INSTRUCȚIUNI  
ATENȚIE: înainte de a utiliza mașina, citiți cu atenție manualul de față.
- BG** Храсторез / Триммер - УПЪТВАНЕ ЗА УПОТРЕБА  
ВНИМАНИЕ: преди да използвате машината прочетете внимателно настоящата ниния.
- ET** Võsalõikur / Trimmer - KASUTUSJUHEND  
ETTEVAATUST: enne masina kasutamist lugeda tähelepanelikult käesolevat kasutusjuhendit.

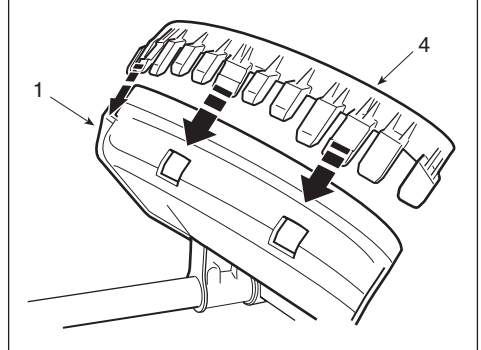

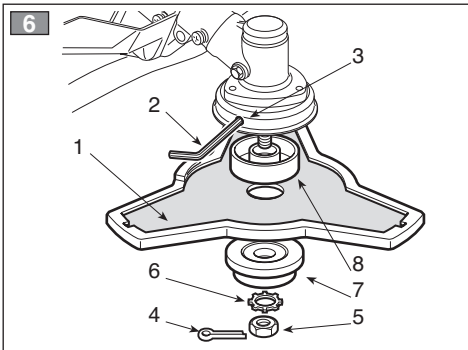

ITALIANO - Istruzioni Originali .....	IT
ENGLISH - Translation of the original instructions (Istruzioni Originali) .....	EN
FRANÇAIS - Traduction de la notice originale (Istruzioni Originali) .....	FR
DEUTSCH - Übersetzung der Originalbetriebsanleitung (Istruzioni Originali)...	DE
ESPAÑOL - Traducción del Manual Original (Istruzioni Originali) .....	ES
NEDERLANDS - Vertaling van de oorspronkelijke gebruiksaanwijzing (Istruzioni Originali) .....	NL
PORTUGUÊS - Tradução do manual original (Istruzioni Originali) .....	PT
ΕΛΛΗΝΙΚΑ - Μετάφραση του πρωτοτύπου των οδηγιών χρήσης (Istruzioni Originali) .....	EL
TÜRKÇE - Orijinal Talimatların Tercümesi (Istruzioni Originali) .....	TR
POLSKI - Tłumaczenie instrukcji oryginalnej (Istruzioni Originali) .....	PL
SLOVENŠČINA - Prevod izvirnih navodil (Istruzioni Originali) .....	SL
РУССКИЙ - Перевод оригинальных инструкций (Istruzioni Originali) .....	RU
HRVATSKI - Prijevod originalnih uputa (Istruzioni Originali) .....	HR
SVENSKA - Översättning av bruksanvisning i original (Istruzioni Originali) ....	SV
SUOMI - Alkuperäisten ohjeiden käännös (Istruzioni Originali) .....	FI
DANSK - Oversættelse af den originale brugsanvisning (Istruzioni Originali) ...	DA
NORSK - Oversettelse av orginal bruksanvisning (Istruzioni Originali) .....	NO
ČESKY - Překlad původního návodu k používání (Istruzioni Originali) .....	CS
MAGYAR - Eredeti használati utasítás fordítása (Istruzioni Originali) .....	HU
МАКЕДОНСКИ - Превод на оригиналните упатства (Istruzioni Originali) ...	MK
LIETUVIŠKAI - Originalių instrukcijų vertimas (Istruzioni Originali) .....	LT
LATVIEŠU - Instrukciju tulkojums no oriģinālvalodas (Istruzioni Originali) .....	LV
ROMÂN - Traducerea manualului fabricantului (Istruzioni Originali) .....	RO
БЪЛГАРСКИ - Инструкция за експлоатация (Istruzioni Originali) .....	BG
EESTI - Algupärase kasutusjuhendi tõlge (Istruzioni Originali) .....	ET

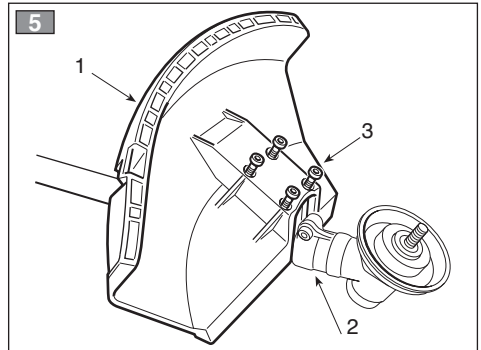
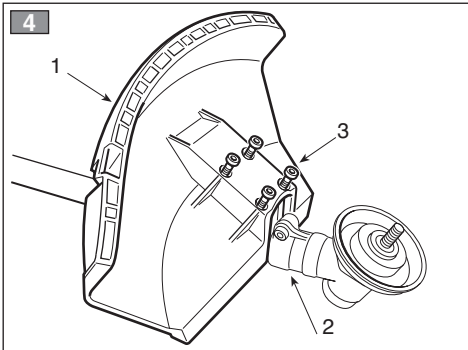
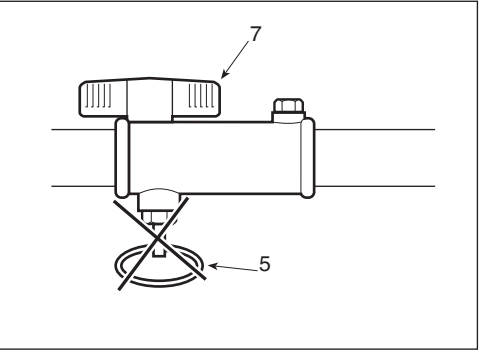
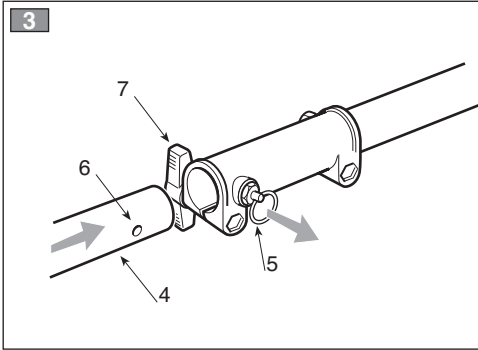
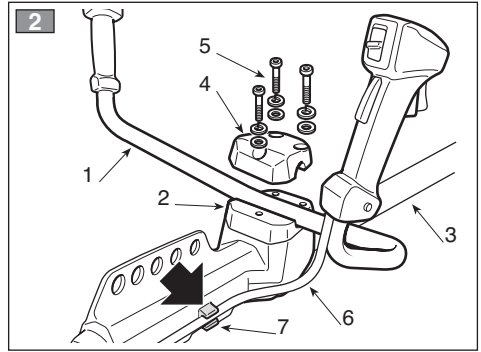
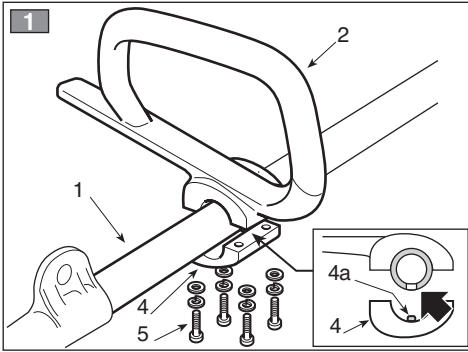

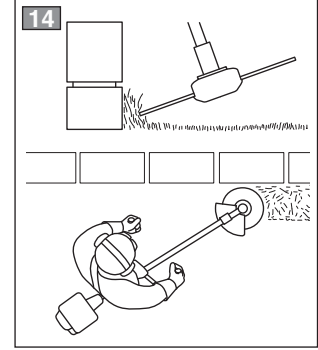
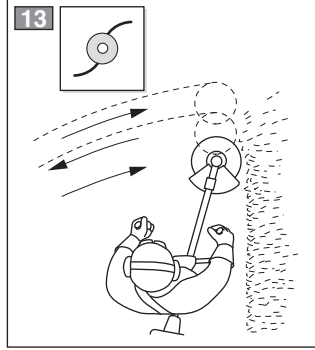
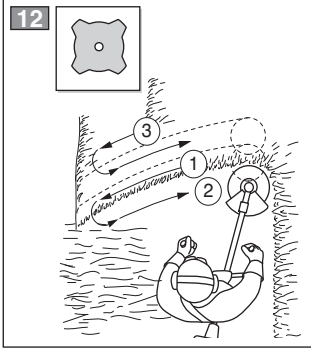
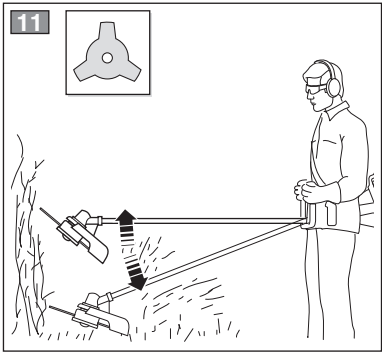
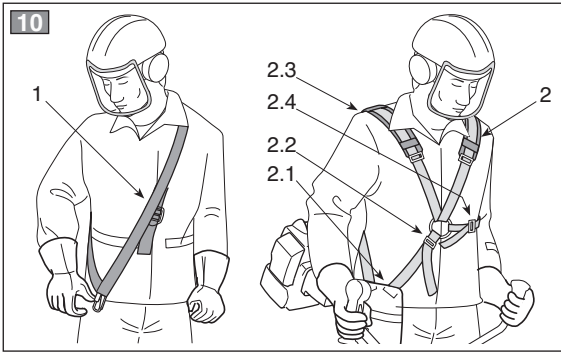
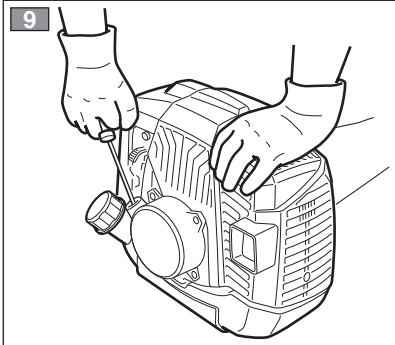
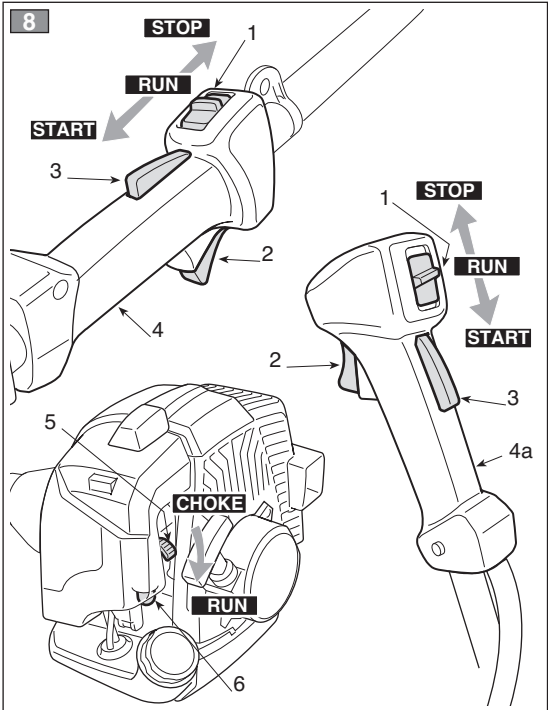
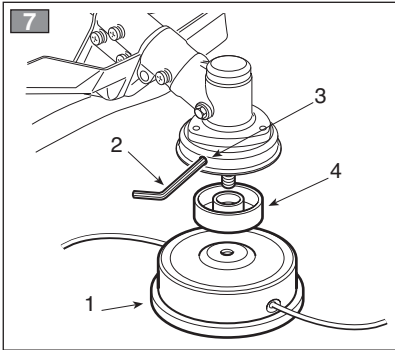

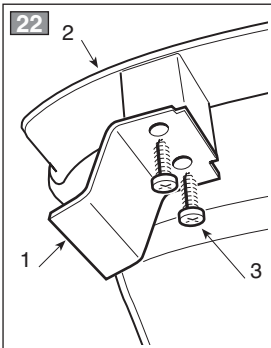
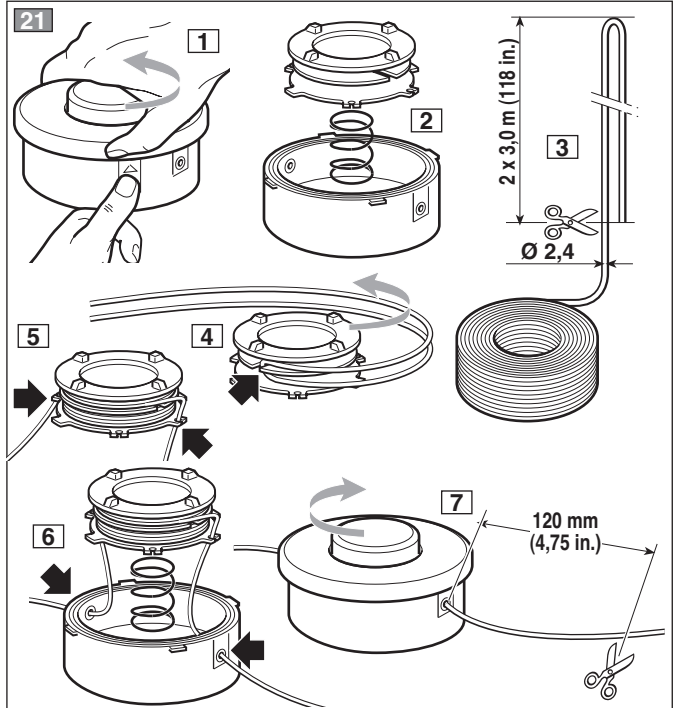
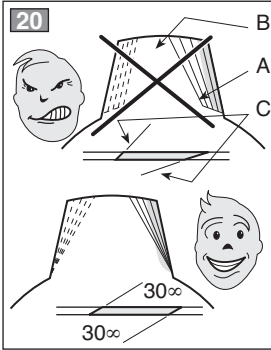
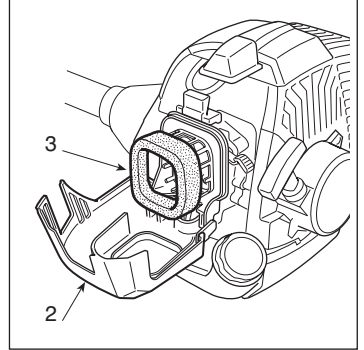
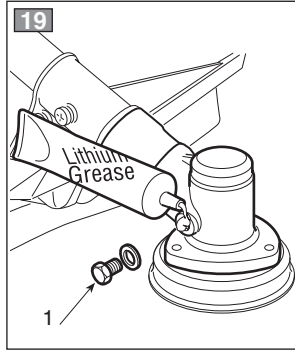
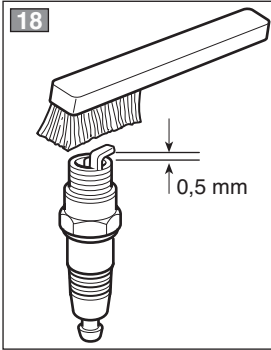
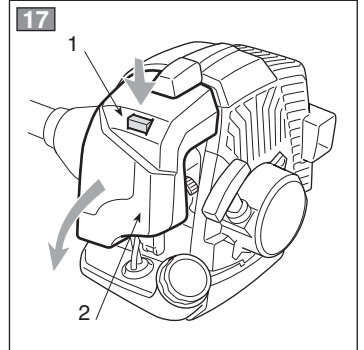
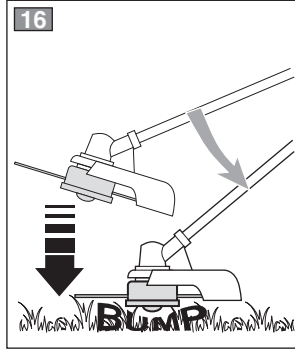
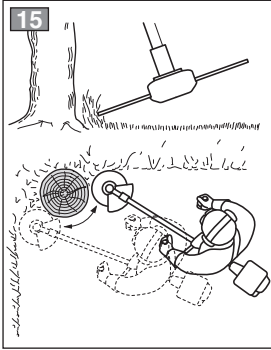

Gentile Cliente,

vogliamo anzitutto ringraziarla per la preferenza accordata ai nostri prodotti e ci auguriamo che l'uso di questa sua macchina le riservi grandi soddisfazioni e risponda appieno alle aspettative. Questo manuale è stato redatto per consentirle di conoscere bene la sua macchina e di usarla in condizioni di sicurezza ed efficienza; non dimentichi che esso è parte integrante della macchina stessa, lo tenga a portata di mano per consultarlo in ogni momento e lo consegni assieme alla macchina il giorno in cui dovesse cederla o prestarla ad altri.

Questa sua nuova macchina è stata progettata e costruita secondo le normative vigenti, risulta sicura ed affidabile se usata nel pieno rispetto delle indicazioni contenute in questo manuale (uso previsto); qualsiasi altro impiego o l'inosservanza delle norme di sicurezza d'uso, di manutenzione e riparazione indicate è considerato come "uso improprio" e comporta il decadimento della garanzia e il declino di ogni responsabilità del Costruttore, riversando sull'utilizzatore gli oneri derivanti da danni o lesioni proprie o a terzi.

Nel caso dovesse riscontrare qualche leggera differenza fra quanto qui descritto e la macchina in suo possesso, tenga presente che, dato il continuo miglioramento del prodotto, le informazioni contenute in questo manuale sono soggette a modifiche senza preavviso o obbligo di aggiornamento, fermo restando però le caratteristiche essenziali ai fini della sicurezza e del funzionamento. In caso di dubbio contatti il suo rivenditore. Buon lavoro!

## INDICE

1. Identificazione dei componenti principali .....	2
2. Simboli .....	3
3. Prescrizioni di sicurezza .....	4
4. Montaggio della macchina .....	6
5. Preparazione al lavoro .....	7
6. Avviamento - Utilizzo - Arresto del motore .....	8
7. Utilizzo della macchina .....	10
8. Manutenzione e conservazione .....	12
9. Localizzazione guasti .....	14
10. Dati tecnici .....	14
11. Accessori .....	16

# 1. IDENTIFICAZIONE DEI COMPONENTI PRINCIPALI

## COMPONENTI PRINCIPALI

1. Unità motrice
2. Tubo di trasmissione
3. Dispositivo di taglio
  - a. Lama a 3 o 4 punte
  - b. Testina porta filo
4. Protezione del dispositivo di taglio
5. Impugnatura anteriore
6. Barriera
7. Manubrio
8. Impugnatura posteriore
9. Punto di attacco (dell'imbracatura)
10. Etichetta matricola
11. Imbracatura
  - a. a cinghia singola
  - b. a cinghia doppia
12. Rinvio ad angolo
13. Protezione lama (per il trasporto)
14. Candela

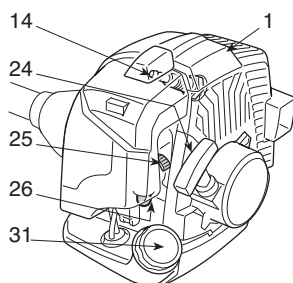
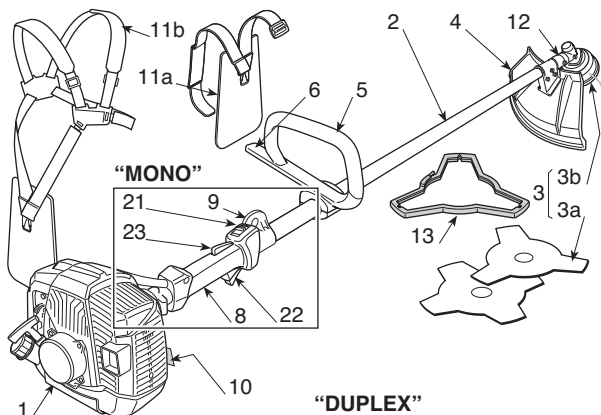

## COMANDI E RIFORMIMENTI

21. Interruttore di arresto motore
22. Comando acceleratore
23. Bloccaggio acceleratore
24. Manopola avviamento
25. Comando arricchitore (Starter)
26. Comando dispositivo di adescamento (Primer)
31. Tappo serbatoio miscela

## ETICHETTA MATRICOLA

- 10.1) Marchio di conformità secondo la direttiva 2006/42/CE
- 10.2) Nome ed indirizzo del costruttore
- 10.3) Livello di potenza acustica LWA secondo la direttiva 2000/14/CE
- 10.4) Modello di riferimento del costruttore
- 10.5) Modello di macchina
- 10.6) Numero di matricola
- 10.7) Anno di costruzione
- 10.8) Codice articolo
- 10.9) Numero emissioni

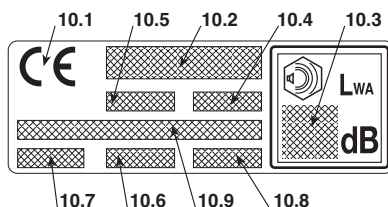



## 2. SIMBOLI



1) Attenzione! Pericolo. Questa macchina, se non usata correttamente, può essere pericolosa per sé e per gli altri.

2) Prima di usare questa macchina leggere il manuale di istruzioni.

3) L'operatore addetto a questa macchina, usata in condizioni normali per uso giornaliero continuativo, può essere esposto ad un livello di rumore pari o superiore a 85 dB (A). Usare protezioni acustiche, occhiali e casco di protezione.

4) Portare guanti e calzature di protezione!

5) Pericolo di proiezioni! Allontanare qualunque persona o animale domestico ad almeno 15 m durante l'impiego della macchina!

6) Velocità massima del dispositivo di taglio. Usare solo dispositivi di taglio adeguati.



7) Non impiegare lame a sega circolare. **Pericolo: L'utilizzo di lame a sega circolare con macchine recanti questo simbolo espone l'utilizzatore a pericoli di lesioni molto gravi o perfino mortali.**

8) Attenzione! La benzina è infiammabile. Lasciare raffreddare il motore per almeno 2 minuti prima di effettuare il rifornimento.



9) Attenzione! Tenersi a distanza dalle superfici calde.

10) Attenzione alla spinta della lama.

### SIMBOLI ESPLICATIVI SULLA MACCHINA (se presenti)

- 11  11) Serbatoio miscela
- 12  12) Posizioni dell'interruttore arresto motore  
a = arresto  
b = marcia  
c = avviamento
- 13  13) Comando arricchitore (Starter)
- 14  14) Comando dispositivo di adescamento (Primer)

### SIMBOLI ESPLICATIVI SULLE PROTEZIONI (se presenti)

- 21  21) Dispositivi di taglio per i quali la protezione è adeguata
- 22  22) Senso di rotazione del dispositivo di taglio

### 3. PRESCRIZIONI DI SICUREZZA

#### A) ADDESTRAMENTO

1) **Leggere attentamente le istruzioni.** Prendere familiarità con i comandi e con un uso appropriato della macchina. Imparare ad arrestare rapidamente il motore.

2) **Utilizzare la macchina per lo scopo al quale è destinata,** cioè

- il **taglio dell'erba e vegetazione non legnosa**, per mezzo di un filo di nylon (es. sui bordi di aiuole, piantagioni, muri, recinti, o spazi verdi di superficie limitata, per rifinire il taglio effettuato con una falciatrice);

- il **taglio di erbe alte, sterpi, rametti e arbusti legnosi** di diametro fino a 2 cm, con l'ausilio di lame metalliche o plastiche.

Qualsiasi altro impiego può rivelarsi pericoloso e causare il danneggiamento della macchina.

Rientrano nell'uso improprio (come esempio, ma non solo):

- utilizzare la macchina per spazzare;
- regolarizzare siepi o altri lavori nei quali il dispositivo di taglio non sia utilizzato a livello del terreno;
- potare alberi;
- usare la macchina con il dispositivo di taglio al di sopra della linea di cintura dell'operatore;
- usare la macchina per il taglio materiali di origine non vegetale;
- utilizzare la macchina in più di una persona.

3) Non permettere mai che la macchina venga utilizzata da bambini o da persone che non abbiano la necessaria dimestichezza con le istruzioni. Le leggi locali possono fissare un'età minima per l'utilizzatore.

4) La macchina non deve essere utilizzata da più di una persona.

5) **Non utilizzare mai la macchina:**

- con persone, in particolare bambini, o animali nelle vicinanze;
- se l'utilizzatore è in condizioni di stanchezza o mallezzerie, oppure ha assunto farmaci, droghe, alcool o sostanze nocive alle sue capacità di riflessi e attenzione;
- se l'utilizzatore non è in grado di tenere saldamente la macchina con due mani e/o di rimanere stabilmente in equilibrio sulle gambe durante il lavoro.

6) Ricordare che l'operatore o l'utilizzatore è responsabile di incidenti e imprevisti che si possono verificare ad altre persone o alle loro proprietà.

#### B) OPERAZIONI PRELIMINARI

1) Durante il lavoro, occorre indossare un abbigliamento idoneo che non costituisca un impaccio per l'utilizzatore.

- Indossare abiti protettivi aderenti, dotati di protezioni antitaglio.
- Indossare casco, guanti, occhiali protettivi, mascherine antipolvere e scarpe antitaglio con suola antiscivolo.
- Utilizzare le cuffie per proteggere l'udito.
- Non indossare scarpe, camicie, collane e comunque accessori pendenti o larghi che potrebbero impigliarsi nella macchina o in oggetti e materiali presenti sul luogo di lavoro.

- Raccogliere adeguatamente i capelli lunghi.

2) **ATTENZIONE: PERICOLO! La benzina è altamente infiammabile.**

- conservare il carburante in appositi contenitori omologati per tale utilizzo;
- non fumare quando si maneggia il carburante;
- aprire lentamente il tappo del serbatoio lasciando scaricare gradualmente la pressione interna;
- rabboccare il carburante solo all'aperto, utilizzando un imbuto;
- rabboccare prima di avviare il motore; non aggiungere carburante o togliere il tappo del serbatoio quando il motore è in funzione o è caldo;
- se fuoriesce della benzina, non avviare il motore, ma allontanare la macchina dall'area nella quale il carburante è stato versato, ed evitare di creare possibilità di incendio, fintanto che il carburante non sia evaporato ed i vapori di benzina non si siano dissolti;
- pulire immediatamente ogni traccia di benzina versata sulla macchina o sul terreno;
- non riavviare la macchina sul luogo ove è stato operato il rifornimento;
- evitare il contatto del carburante con gli indumenti e, in tal caso, cambiarsi gli indumenti prima di avviare il motore;
- rimettere sempre e serrare bene i tappi del serbatoio e del contenitore della benzina.

3) Sostituire i silenziatori difettosi o danneggiati.

4) **Prima dell'uso,** procedere ad una verifica generale della macchina ed in particolare:

- la leva acceleratore e la leva di sicurezza devono avere un movimento libero, non forzato e al rilascio devono tornare automaticamente e rapidamente nella posizione neutra;
- la leva acceleratore deve rimanere bloccata se non viene premuta la leva di sicurezza;
- l'interruttore di arresto motore deve spostarsi facilmente da una posizione all'altra;
- i cavi elettrici ed in particolare il cavo della candela devono essere integri per evitare il generarsi di scintille e il cappuccio deve essere correttamente montato sulla candela;
- le impugnature e protezioni della macchina devono essere pulite ed asciutte e saldamente fissate alla macchina;
- i dispositivi di taglio e le protezioni non devono mai essere danneggiati.

5) Verificare il posizionamento corretto delle impugnature e del punto di attacco della imbracatura, e la buona equilibratura della macchina.

6) Prima di iniziare il lavoro, assicurarsi che le protezioni siano adeguate all'attrezzo di taglio utilizzato e siano correttamente montate.

7) Ispezionare a fondo tutta l'area di lavoro e togliere tutto ciò che potrebbe venire scagliato dalla macchina o danneggiare il gruppo di taglio e il motore (sassi, rami, fili di ferro, ossi, ecc.).

#### C) DURANTE L'UTILIZZO

1) Non azionare il motore in spazi chiusi, dove possono accumularsi pericolosi fumi di monossido di carbonio.

2) Lavorare solamente alla luce del giorno o con

buona luce artificiale.

### 3) **Assumere una posizione ferma e stabile:**

- evitare per quanto possibile di lavorare con suolo bagnato o scivoloso o comunque su terreni troppo accidentati o ripidi che non garantiscono la stabilità dell'operatore durante il lavoro;
- non correre mai, ma camminare e prestare attenzione alle irregolarità del terreno e alla presenza di eventuali ostacoli.
- valutare i rischi potenziali del terreno da lavorare e prendere tutte le necessarie precauzioni per garantire la propria sicurezza, in particolare sui declivi, terreni accidentati, scivolosi o mobili.
- Sui declivi, lavorare in modo trasversale al pendio, mai salendo o scendendo, mantenendosi sempre a valle del dispositivo di taglio.

### 4) **Avviare il motore con la macchina saldamente bloccata:**

- avviare il motore ad almeno 3 metri dal luogo in cui si è eseguito il rifornimento;
- verificare che altre persone si trovino ad almeno 15 metri dal raggio di azione della macchina o ad almeno 30 metri per gli sfalci più gravosi;
- non indirizzare il silenziatore e quindi i gas di scarico verso materiali infiammabili;

### 5) **Non modificare le regolazioni del motore, e non fare raggiungere al motore un regime di giri eccessivo.**

6) Non sottoporre la macchina a sforzi eccessivi e non usare una macchina piccola per eseguire lavori pesanti; l'uso di una macchina adeguata riduce i rischi e migliora la qualità del lavoro.

7) Controllare che il regime di minimo della macchina sia tale da non permettere il movimento del dispositivo di taglio e che, dopo un'accelerata, il motore torni rapidamente al minimo.

8) Fare attenzione a non urtare violentemente la lama contro corpi estranei e alle possibili proiezioni di materiale causato dal movimento delle lame stessa.

9) Tenere sempre la macchina agganciata all'imbracatura durante il lavoro.

### 10) **Fermare il motore:**

- ogni qualvolta si lasci la macchina incustodita.
- prima di fare rifornimento di carburante.
- durante gli spostamenti fra zone di lavoro.

### 11) **Fermare il motore e staccare il cavo della candela:**

- prima di controllare, pulire o lavorare sulla macchina;
- dopo aver colpito un corpo estraneo. Verificare eventuali danni ed effettuare le necessarie riparazioni prima di usare nuovamente la macchina;
- se la macchina comincia a vibrare in modo anormale: in tal caso, ricercare immediatamente la causa delle vibrazioni e provvedere alle verifiche necessarie presso un Centro Specializzato.
- quando la macchina non viene utilizzata.

## D) MANUTENZIONE E MAGAZZINAGGIO

1) Mantenere serrati dadi e viti, per essere certi che la macchina sia sempre in condizioni sicure di funzionamento. **Una manutenzione regolare è essenziale per la sicurezza e per mantenere il livello delle prestazioni.**

2) Non riporre la macchina con della benzina nel serbatoio in un locale dove i vapori di benzina potrebbero raggiungere una fiamma, una scintilla o una forte fonte

di calore.

3) Lasciare raffreddare il motore prima di collocare la macchina in un qualsiasi ambiente.

4) Per ridurre il rischio d'incendio, mantenere il motore, il silenziatore di scarico e la zona di magazzino della benzina liberi da residui di segatura, rametti, foglie o grasso eccessivo; non lasciare contenitori con i materiali di risulta del taglio all'interno di un locale.

5) Se il serbatoio deve essere svuotato, effettuare questa operazione all'aperto e a motore freddo.

6) Indossare guanti da lavoro per ogni intervento sul dispositivo di taglio.

7) **Per motivi di sicurezza, non usare mai la macchina con parti usurate o danneggiate. I pezzi danneggiati devono essere sostituiti e mai riparati. Usare solo ricambi originali.** I pezzi di qualità non equivalente possono danneggiare la macchina e nuocere alla sicurezza. Gli attrezzi da taglio devono sempre portare il marchio del produttore come pure il riferimento alla velocità massima d'impiego.

8) Prima di riporre la macchina, assicurarsi di aver rimosso chiavi o utensili usati per la manutenzione.

9) Riporre la macchina fuori dalla portata dei bambini!

## E) TRASPORTO E MOVIMENTAZIONE

1) Ogni volta che è necessario movimentare o trasportare la macchina occorre:

- spegnere il motore, attendere l'arresto del dispositivo di taglio e scollegare il cappuccio della candela;
- applicare la protezione del dispositivo di taglio;
- afferrare la macchina unicamente dalle impugnature e orientare il dispositivo di taglio nella direzione contraria al senso di marcia.

2) Quando si trasporta la macchina con un automezzo, occorre posizionarla in modo da non costituire pericolo per nessuno e bloccarla saldamente per evitarne il ribaltamento con possibile danneggiamento e fuoriuscita di carburante.

## F) COME LEGGERE IL MANUALE

Nel testo del manuale, alcuni paragrafi contenenti informazioni di particolare importanza sono contrassegnati con diversi gradi di evidenziazione, il cui significato è il seguente:

### NOTA

oppure

### IMPORTANTE

*Fornisce precisazioni o altri elementi a quanto già precedentemente indicato, nell'intento di non danneggiare la macchina, o causare danni.*

### ATTENZIONE!

*Possibilità di lesioni personali o a terzi in caso di inosservanza.*

### PERICOLO!

*Possibilità di gravi lesioni personali o a terzi con pericolo di morte, in caso di inosservanza.*

## 4. MONTAGGIO DELLA MACCHINA

### IMPORTANTE

La macchina è fornita con alcuni componenti smontati e con il serbatoio della miscela vuoto.

### ATTENZIONE!

**Indossare sempre robusti guanti da lavoro per maneggiare i dispositivi di taglio. Prestare la massima attenzione nel montaggio dei componenti per non compromettere la sicurezza e l'efficienza della macchina; in caso di dubbi, contattare il vostro Rivenditore.**

### 1. COMPLETAMENTO DELLA MACCHINA

#### 1a. Modelli "MONO" (Fig. 1)

- Posizionare la parte superiore (2) con barriera dell'impugnatura anteriore sul tubo di trasmissione (1).
- Unire il cappellotto inferiore (4) introducendo il perno (4a) in uno dei tre fori previsti sul tubo di trasmissione.
- Serrare a fondo le viti (5).

#### 1b. Modelli "DUPLEX" (Fig. 2)

- Svitare le viti (5) e rimuovere il cappellotto (4) dal supporto (2).
- Inserire il manubrio (1) nella sede ricavata nel supporto (2), posto sul tubo di trasmissione (3), avendo cura che i comandi risultino a destra.
- Montare il cappellotto (4), serrando a fondo le viti (5).
- Agganciare la guaina (6) dei comandi all'apposito fermacavo (7).

### 2. MONTAGGIO DELL'ASTA

(Modelli con asta separabile - Fig. 3)

- Estrarre il piolo di arresto (5) e spingere la parte inferiore dell'asta (4) fino ad avvertire lo scatto del piolo di arresto (5) nel foro (6) dell'asta. L'inserimento può essere agevolato ruotando leggermente la parte inferiore (4) nei due sensi; l'inserimento completo è avvertibile dal piolo (5) che deve risultare completamente rientrato.
- Ad inserimento completato, serrare a fondo la manopola (7).

### 3. MONTAGGIO DELLE PROTEZIONI

### ATTENZIONE!

**Ogni dispositivo di taglio è dotato di una specifica protezione. Non utilizzare mai protezioni diverse da quelle indicate per ciascun dispositivo di taglio.**

- Lama a 3 o 4 punte (Fig. 4)

### ATTENZIONE!

**Indossare guanti di protezione e applicare la protezione della lama.**

- Smontare la lama (se montata) come indicato nel paragrafo 4.
- La protezione (1) è fissata al rinvio ad angolo (2) tramite quattro viti (3).

- Testina porta filo (Fig. 5)

### ATTENZIONE!

**Quando si utilizza la testina porta filo, occorre che sia sempre montata la protezione aggiuntiva, con coltello tagliafilo.**

- Smontare la lama (se montata) come indicato nel paragrafo 4.
- La protezione (1) è fissata al rinvio ad angolo (2) tramite quattro viti (3).
- Montare la protezione aggiuntiva (4) fissandola a scatto alla protezione (1).

### 4. SMONTAGGIO E RIMONTAGGIO DEI DISPOSITIVI DI TAGLIO

### ATTENZIONE!

**Utilizzare solo dispositivi di taglio originali o omologati dal Costruttore.**

- Lama a 3 o 4 punte (Fig. 6)

### ATTENZIONE!

**Indossare guanti di protezione e applicare la protezione della lama.**

### NOTA

**Il dado di fissaggio (5) ha un filetto sinistrorso e pertanto deve essere svitato in senso orario e avvitato in senso antiorario.**

- Inserire la chiave in dotazione (2) nell'apposito foro del rinvio ad angolo (3) e fare ruotare a mano la lama (1) fino ad impegnare la chiave nel foro interno, bloccando la rotazione.
- Rimuovere la coppia (4) e svitare il dado (5) in senso orario.
- Sfilare la rondella (6) e la ghiera esterna (7), quindi rimuovere la lama (1).

Al montaggio,

- Assicurarsi che le scanalature della ghiera interna (8) si accoppino perfettamente con il rinvio ad angolo (3).
- Montare la lama (1) e la ghiera esterna (7).
- Rimontare la rondella (6) e il dado (5) serrandolo a fondo in senso antiorario.
- Riposizionare la coppiglia (4) e ripiegare le due estremità.
- Rimuovere la chiave (2) per ripristinare la rotazione della lama.

#### • Testina porta filo (Fig. 7)

##### NOTA

*La testina porta filo ha un filetto sinistrorso e pertanto deve essere svitata in senso orario e avvitata in senso antiorario.*

- Inserire la chiave in dotazione (2) nell'apposito foro del rinvio ad angolo (3) e fare ruotare a mano la testina porta filo (1) fino ad impegnare la chiave nel foro interno, bloccando la rotazione.
- Rimuovere la testina porta filo (1) svitandola in senso orario.

Al montaggio,

- Assicurarsi che le scanalature della ghiera interna (4) si accoppino perfettamente con il rinvio ad angolo (3).
- Montare la testina porta filo (1) avvitandola in **senso antiorario**.
- Rimuovere la chiave (2) per ripristinare la rotazione dell'albero.

## 5. PREPARAZIONE AL LAVORO

### VERIFICA DELLA MACCHINA

Prima di iniziare il lavoro occorre:

- controllare che non vi siano viti allentate sulla macchina e sul dispositivo di taglio;
- controllare che il dispositivo di taglio non sia danneggiato e che le lame metalliche a 3 punte (se montate) siano ben affilate;
- controllare che il filtro aria sia pulito;
- controllare che le protezioni siano ben fissate e efficienti;
- controllare il fissaggio delle impugnature.

### PREPARAZIONE DELLA MISCELA

Questa macchina è dotata di un motore a due tempi che richiede una miscela composta da benzina e olio lubrificante.

##### IMPORTANTE

*L'uso della sola benzina danneggia il motore e comporta il decadimento della garanzia.*

##### IMPORTANTE

*Usare solo carburanti e lubrificanti di qualità per mantenere le prestazioni e garantire la durata degli organi meccanici.*

#### • Caratteristiche della benzina

Usare solo benzina senza piombo (benzina verde) con numero di ottano non inferiore a 90 N.O.

##### IMPORTANTE

*La benzina verde tende a creare depositi nel contenitore se conservata per più di 2 mesi. Utilizzare sempre benzina fresca!*

#### • Caratteristiche dell'olio

Impiegare solo olio sintetico di ottima qualità, specifico per motori a due tempi.

Presso il vostro Rivenditore sono disponibili olii appositamente studiati per questo tipo di motore, in grado di garantire una elevata protezione.

L'uso di questi olii permette la composizione di una miscela al 2%, costituita cioè da 1 parte di olio ogni 50 parti di benzina.

#### • Preparazione e conservazione della miscela

**▲ PERICOLO!** *La benzina e la miscela sono infiammabili!*

- **Conservare la benzina e la miscela in recipienti omologati per carburanti, in luoghi sicuri, lontano da fonti di calore o fiamme libere.**
- **Non lasciare i contenitori alla portata dei bambini.**
- **Non fumare durante la preparazione della miscela ed evitare di inalare vapori di benzina.**

La tabella indica i quantitativi di benzina e di olio da utilizzare per la preparazione della miscela in funzione del tipo di olio impiegato.

Benzina	Olio sintetico 2 Tempi	
	litri	cm <sup>3</sup>
1	0,02	20
2	0,04	40
3	0,06	60
5	0,10	100
10	0,20	200

Per la preparazione della miscela:

- Immettere in una tanica omologata circa metà del quantitativo di benzina.
- Aggiungere tutto l'olio, secondo la tabella.
- Immettere il resto della benzina.
- Richiudere il tappo ed agitare energicamente.

**IMPORTANTE** *La miscela è soggetta ad invecchiamento. Non preparare quantitativi eccessivi di miscela per evitare che si formino depositi.*

**IMPORTANTE** *Tenere ben distinti ed identificabili i contenitori della miscela e della benzina per evitare di scambiarsi al momento dell'utilizzo.*

**IMPORTANTE** *Pulire periodicamente i contenitori della benzina e della miscela per rimuovere eventuali depositi.*

## RIFORNIMENTO DEL CARBURANTE

**▲ PERICOLO!** *Non fumare durante il rifornimento ed evitare di inalare vapori di benzina.*

**▲ ATTENZIONE!** *Aprire il tappo della tanica con cautela in quanto potrebbe essersi formata della pressione all'interno.*

Prima di eseguire il rifornimento:

- Scuotere energicamente la tanica della miscela.
- Sistemare la macchina in piano, in posizione stabile, con il tappo del serbatoio in alto.
- Pulire il tappo del serbatoio e la zona circostante per evitare di immettere sporcizia durante il rifornimento.
- Aprire con cautela il tappo del serbatoio per scaricare gradualmente la pressione. Eseguire il rifornimento mediante un imbuto, evitando di riempire il serbatoio fino all'orlo.

**▲ ATTENZIONE!** *Richiudere sempre il tappo del serbatoio, serrandolo a fondo.*

**▲ ATTENZIONE!** *Ripulire subito ogni traccia di miscela eventualmente versata sulla macchina o sul terreno e non avviare il motore fintanto che i vapori di benzina non siano dissolti.*

## 6. AVVIAMENTO - UTILIZZO - ARRESTO DEL MOTORE

### AVVIAMENTO DEL MOTORE

**▲ ATTENZIONE!** *L'avviamento del motore deve avvenire ad una distanza di almeno 3 metri dal luogo dove si è effettuato il rifornimento di carburante.*

Prima di avviare il motore:

- Sistemare la macchina in posizione stabile sul terreno.
- Togliere la protezione della lama (se impiegata).
- Accertarsi che la lama (se impiegata) non tocchi il terreno o altri oggetti.

### • Avviamento a freddo

**NOTA** *Per avviamento a "freddo" si intende l'avviamento effettuato dopo almeno 5 minuti dall'arresto del motore o dopo un rifornimento di carburante.*

Per avviare il motore (Fig. 8):

1. Premere la leva di bloccaggio (3), azionare l'acceleratore (2) e, tenendoli in questa posizione, portare l'interruttore (1) in posizione «START», quindi rilasciare la leva (3) e l'acceleratore (2).
2. Azionare lo starter, ruotando la leva (5) in posizione «CHOKE».

3. Premere il pulsante del dispositivo di adescamento (primer) (6) per 3-4 volte per favorire l'innescamento del carburatore.
4. Tenere saldamente la macchina sul terreno, con una mano sull'unità motrice, per non perdere il controllo durante l'avviamento (Fig. 9).

**IMPORTANTE**

*Per evitare deformazioni, il tubo di trasmissione non deve essere usato come appoggio per la mano o per il ginocchio durante l'avviamento.*

5. Tirare lentamente la manopola di avviamento per 10 - 15 cm, fino ad avvertire una certa resistenza, e quindi tirare con decisione alcune volte fino ad avvertire i primi scoppi.

**IMPORTANTE**

*Per evitare rotture, non tirare la fune per tutta la sua lunghezza, non farla strisciare lungo il bordo del foro guida fune e rilasciare gradualmente la manopola, evitando di farla rientrare in modo incontrollato.*

6. Tirare di nuovo la manopola di avviamento, fino ad ottenere l'accensione regolare del motore.

**ATTENZIONE!**

***L'avviamento del motore con lo starter inserito provoca il movimento del dispositivo di taglio, che si arresta solo disinserendo lo starter.***

7. Appena il motore è avviato, disinserire lo starter ruotando la leva (2) in posizione «RUN».
8. Azionare brevemente l'acceleratore (2), per portare il motore al minimo, con l'interruttore (1) che si porta automaticamente in posizione «RUN».
9. Lasciare girare il motore al minimo per almeno 1 minuto prima di utilizzare la macchina.

**IMPORTANTE**

*Se la manopola della fune di avviamento viene azionata ripetutamente con lo starter inserito, il motore può ingolfarsi e rendere difficoltoso l'avviamento.*

In caso di ingolfamento del motore, smontare la candela e tirare dolcemente la manopola della fune di avviamento per eliminare l'eccesso di carburante; quindi asciugare gli elettrodi della candela e rimontarla sul motore.

- **Avviamento a caldo**

Per l'avviamento a caldo (immediatamente dopo l'arresto del motore):

- Portare l'interruttore (1) in posizione «RUN», quindi seguire i punti 4 - 5 - 6 - 9 della procedura precedente.

**UTILIZZO DEL MOTORE (Fig. 8)**

La velocità del dispositivo di taglio è regolata dal comando dell'acceleratore (2), posto sull'impugnatura posteriore (4) o sull'impugnatura destra (4a) del manubrio.

L'azionamento dell'acceleratore è possibile solo se contemporaneamente viene premuta la leva di bloccaggio (3).

Il movimento è trasmesso dal motore all'albero di trasmissione tramite una frizione a masse centrifughe che impedisce il movimento dell'albero quando il motore è al minimo.

**ATTENZIONE!**

***Non usare la macchina se il dispositivo di taglio si muove con il motore al minimo; in questo caso, occorre contattare il vostro Rivenditore.***

La corretta velocità di lavoro si ottiene con il comando dell'acceleratore (2) a fondo corsa.

**IMPORTANTE**

*Durante le prime 6-8 ore di esercizio della macchina, evitare di utilizzare il motore al massimo dei giri.*

**ARRESTO DEL MOTORE (Fig. 8)**

Per arrestare il motore:

- Rilasciare il comando dell'acceleratore (2) e lasciare girare il motore al minimo per qualche secondo.
- Portare l'interruttore (1) in posizione «STOP».

**ATTENZIONE!**

***Dopo aver portato l'acceleratore al minimo, occorrono diversi secondi prima che il dispositivo di taglio si arresti.***

## 7. UTILIZZO DELLA MACCHINA

Per il rispetto degli altri e dell'ambiente:

- Evitare di essere un elemento di disturbo.
- Seguire scrupolosamente le norme locali per lo smaltimento dei materiali di risulta dopo il taglio.
- Seguire scrupolosamente le norme locali per lo smaltimento di olii, benzina, parti deteriorate o qualsiasi elemento a forte impatto ambientale.

**▲ ATTENZIONE!** *L'esposizione prolungata alle vibrazioni può causare lesioni e disturbi neurovascolari (conosciuti anche come "fenomeno di Raynaud" o "mano bianca") specialmente a chi soffre di disturbi circolatori. I sintomi possono riguardare le mani, i polsi e le dita e si manifestano con perdita di sensibilità, torpore, prurito, dolore, decolorazione o modifiche strutturali della pelle. Questi effetti possono essere ampliati dalle basse temperature ambientali e/o da una presa eccessiva sulle impugnature. All'insorgere dei sintomi, occorre ridurre i tempi di utilizzo della macchina e consultare un medico.*

**▲ PERICOLO!** *L'impianto di accensione di questa macchina genera un campo elettromagnetico di modesta entità, ma tale da non poter escludere la possibilità di interferenza sul funzionamento di dispositivi medici attivi o passivi impiantati all'operatore, con conseguenti possibili gravi rischi per la sua salute. Ai portatori di tali dispositivi medici, si raccomanda pertanto di consultare il medico o il produttore dei dispositivi stessi, prima di usare la macchina.*

**▲ ATTENZIONE!** *Indossare un abbigliamento adeguato durante il lavoro. Il vostro Rivenditore è in grado di fornirvi le informazioni sui materiali antiinfortunistici più idonei a garantire la sicurezza sul lavoro.*

### USO DELLE IMBRACATURE (Fig. 10)

**▲ ATTENZIONE!** *La macchina deve essere usata sempre agganciata all'imbracatura correttamente indossata. Verificare frequentemente l'efficienza dello sgancio rapido per permettere di liberare rapidamente la macchina dalle cinghie in caso di pericolo.*

L'imbracatura deve essere indossata prima di agganciare la macchina all'apposito attacco e le cinghie devono essere regolate secondo l'altezza e corporatura dell'operatore.

Se la macchina è provvista di più fori di aggancio, utilizzare il punto più favorevole per mantenere l'equilibratura della macchina durante il lavoro.

Usare sempre una imbracatura adeguata al peso della macchina e al dispositivo di taglio utilizzato:

- **con macchine di peso inferiore a 7,5 kg, munite di testina porta filo o lame a 3 o 4 punte**, possono essere utilizzati i modelli a cinghia singola o doppia;
- **con macchine di peso superiore a 7,5 kg**, deve essere utilizzato solo il modello a cinghia doppia.

#### • Modelli "MONO" a cinghia singola

La cinghia (1) deve passare sopra la spalla sinistra, verso il fianco destro.

#### • Modelli a cinghia doppia

La cinghia (2) deve essere indossata con:

- l'appoggio e il moschettone di aggancio della macchina posti sul lato destro (2.1);
- lo sgancio sul davanti (2.2);
- l'incrocio delle cinghie sulla schiena dell'operatore (2.3);
- la fibbia correttamente allacciata sul lato sinistro (2.4).

Le cinghie devono essere tese in modo da distribuire uniformemente il carico sulle spalle.

### MODALITÀ DI UTILIZZO DELLA MACCHINA

**▲ ATTENZIONE!** *Durante il lavoro, la macchina deve essere sempre tenuta saldamente a due mani, tenendo l'unità motrice sul lato destro del corpo e il gruppo di taglio al di sotto della linea della cintura.*

**▲ ATTENZIONE!** *Arrestare subito il motore se una lama si blocca durante il lavoro. Fare sempre attenzione al contraccolpo (kickback) che può verificarsi se una lama incontra un ostacolo consistente (tronchi, radici, rami, sassi, ecc.). Evitare di toccare il terreno con la lama. I contraccolpi provocano rimbalzi della lama difficilmente controllabili, tali da provocare la perdita di controllo della macchina, compromettere la sicurezza dell'operatore e arrecare danni alla macchina stessa.*

Prima di affrontare per la prima volta un lavoro di sfalcio, è opportuno acquisire la necessaria familiarità con la macchina e le tecniche di taglio più opportune provando ad indossare correttamente le imbracature, impugnare saldamente la macchina ed effettuare i movimenti richiesti dal lavoro.



### • Scelta del dispositivo di taglio

Selezionare il dispositivo di taglio più adatto al lavoro da compiere, secondo queste indicazioni di massima:

- **la lama a 3 punte** è adatta al taglio di sterpaglie e piccoli arbusti fino a 2 cm di diametro;
- **la lama a 4 punte** è adatta al taglio di erbaresistente, su superfici estese;
- **la testina porta filo** può eliminare erba alta e vegetazione non legnosa in prossimità di recinzioni, muri, fondamenta, marciapiedi, attorno ad alberi ecc. o per pulire completamente una particolare area del giardino;

## TECNICHE DI LAVORO

### a) Lama a 3 punte (Fig. 11)

Iniziare il taglio da sopra la vegetazione, scendendo poi con la lama falciante in modo da tagliare i rami riducendoli in piccoli pezzi.

### b) Lama a 4 punte (Fig. 12)

Procedere utilizzando la macchina come unafalce tradizionale, con un movimento ad arco circa 60-90°, riportandosi poi fuori dalla vegetazione e così via.

### c) Testina porta filo

**▲ ATTENZIONE!** *Utilizzare SOLO fili di nylon. L'impiego di fili metallici, fili metallici plastificati e/o non adatti alla testina, può causare serie ferite e lesioni.*

Durante l'uso, è opportuno arrestare il motore e rimuovere periodicamente l'erba che avvolge la macchina, in modo da evitare il surriscaldamento del tubo di trasmissione, dovuto all'erba impigliata sotto la protezione.

Rimuovere l'erba impigliata con un cacciavite, per permettere che l'asta venga correttamente raffreddata.

**▲ ATTENZIONE!** *Non utilizzare la macchina per spazzare, inclinando la testina porta filo. La potenza del motore può scagliare oggetti e piccoli sassi fino a 15 metri o più, causando danni o provocando lesioni a persone.*

### • Taglio in movimento (Falcitura) (Fig. 13)

Procedere con una andatura regolare, con un movimento ad arco simile alla falce tradizionale, senza inclinare la testina porta filo durante l'operazione. Provare dapprima a tagliare alla giusta altezza in una piccola area, per poi ottenere un'altezza di taglio uniforme mantenendo la testina porta filo ad

una distanza costante rispetto al dal terreno.

Per i tagli più gravosi, può essere utile inclinare di circa 30° a sinistra la testina porta filo.

**▲ ATTENZIONE!** *Non operare in questo modo se c'è la possibilità di provocare il lancio di oggetti che possano nuocere a persone, animali o arrecare danni.*

### • Taglio di precisione (Rifilatura)

Tenere la macchina leggermente inclinata in modo che la parte inferiore della testina porta filo non tocchi il terreno e la linea di taglio si trovi nel punto desiderato, tenendo sempre il dispositivo di taglio lontano dall'operatore.

### • Taglio in prossimità di recinzioni / fondamenta (Fig. 14)

Avvicinare lentamente la testina porta filo a recinzioni, picchetti, rocce, muri ecc., senza colpire con forza.

Se il filo urta un ostacolo consistente può rompersi o consumarsi; se resta impigliato in una recinzione, può tranciarsi bruscamente.

In ogni caso, il taglio attorno a marciapiedi, fondamenta, muri ecc. può causare un'usura del filo superiore al normale.

### • Taglio attorno agli alberi (Fig. 15)

Camminare attorno all'albero da sinistra verso destra, avvicinandosi lentamente ai tronchi in modo da non urtare il filo contro l'albero e mantenendo la testina porta filo leggermente inclinata in avanti.

Tenere presente che il filo di nylon può tranciare o danneggiare i piccoli arbusti e che l'urto del filo di nylon contro il tronco di arbusti o alberi con corteccia morbida può danneggiare gravemente la pianta.

### • Regolazione della lunghezza del filo durante il lavoro (Fig. 16)

Questa macchina è equipaggiata con una testina "Batti e Vai" (Tap & Go).

Per rilasciare nuovo filo, battere la testina porta filo contro il terreno con il motore alla massima velocità; il filo viene rilasciato automaticamente e il coltello taglia la lunghezza in eccesso.

## TERMINE DEL LAVORO

A lavoro terminato:

- Fermare il motore come precedentemente indicato (Cap. 6).
- Attendere l'arresto dispositivo di taglio e montare la protezione lama.

## 8. MANUTENZIONE E CONSERVAZIONE

Una corretta manutenzione è fondamentale per mantenere nel tempo l'efficienza e la sicurezza di impiego originali della macchina.

**▲ ATTENZIONE!** *Durante le operazioni di manutenzione:*

- **Staccare il cappuccio della candela.**
- **Attendere che il motore sia adeguatamente raffreddato.**
- **Usare guanti protettivi nelle operazioni riguardanti le lame.**
- **Tenere montata la protezione della lama, tranne i casi di interventi sulla lama stessa.**
- **Non disperdere nell'ambiente olii, benzina o altro materiale inquinante.**

### CILINDRO E SILENZIATORE

Per ridurre il rischio di incendio, pulire frequentemente le alette del cilindro con aria compressa e liberare la zona del silenziatore da segatura, ramoscelli, foglie o altri detriti.

### GRUPPO AVVIAMENTO

Per evitare il surriscaldamento e danni al motore, le griglie di aspirazione dell'aria di raffreddamento devono essere sempre mantenute pulite e libere da segatura e detriti.

La fune di avviamento deve essere sostituita ai primi segni di deterioramento.

### FISSAGGI

Controllare periodicamente il serraggio di tutte le viti e dei dadi e che le impugnature siano saldamente fissate.

### PULIZIA DEL FILTRO ARIA (Fig. 17)

**IMPORTANTE** *La pulizia del filtro aria è essenziale per il buon funzionamento e la durata della macchina. Non lavorare senza filtro o con un filtro danneggiato, per non arrecare danni irreparabili al motore.*

La pulizia deve essere eseguita ogni 15 ore di lavoro.

Per pulire il filtro:

- Premere il pulsante (1), ribaltare il coperchio (2) e rimuovere l'elemento filtrante (3).
- Lavare l'elemento filtrante (3) con acqua e sapone. Non usare benzina o altri solventi.
- Lasciare asciugare il filtro all'aria.
- Rimontare l'elemento filtrante (3) e richiudere il coperchio (2) premendolo fino ad avvertire lo scatto.

### CONTROLLO DELLA CANDELA (Fig. 18)

Periodicamente, smontare e pulire la candela rimuovendo eventuali depositi con uno spazzolino metallico.

Controllare e ripristinare la corretta distanza fra gli elettrodi.

Rimontare la candela serrandola a fondo con la chiave in dotazione.

La candela deve essere sostituita con una di analoghe caratteristiche nel caso di elettrodi bruciati o isolante deteriorato, e comunque ogni 100 ore di funzionamento.

### REGOLAZIONE DEL CARBURATORE

Il carburatore è regolato in fabbrica in modo da ottenere le massime prestazioni in ogni situazione di utilizzo, con la minima emissione di gas nocivi, nel rispetto delle normative vigenti.

Nel caso di prestazioni scarse, rivolgersi al vostro Rivenditore per una verifica della carburazione e del motore.

#### • Regolazione del minimo

**▲ ATTENZIONE!** *Il dispositivo di taglio non deve muoversi con il motore al minimo. Se il dispositivo di taglio si muove con il motore al minimo, occorre contattare il vostro Rivenditore per la corretta regolazione del motore.*

### RINVIO AD ANGOLO (Fig. 19)

Lubrificare con grasso a base di litio. Togliere la vite (1) ed inserire il grasso facendo ruotare manualmente l'albero fino a quando il grasso fuoriesce; quindi rimontare la vite (1).

## AFFILATURA DELLA LAMA A 3 o 4 PUNTE (Fig. 20)

**▲ ATTENZIONE!** *Usare guanti di protezione. Se l'affilatura viene eseguita senza smontare la lama, scollegare il cappuccio della candela.*

L'affilatura deve essere eseguita tenendo conto della tipologia della lama e dei taglienti, impiegando una lima piatta e agendo in modo uguale su tutte le punte.

I riferimenti per una affilatura corretta sono indicati nella Fig. 20:

- A = Affilatura errata
- B = Limiti di affilatura
- C = Angoli errati e diseguali

È importante che dopo l'affilatura sia conservata una corretta equilibratura.

Le lame a 3 o 4 punte sono utilizzabili da entrambi i lati. Quando un lato delle punte è usurato, è possibile girare la lama e utilizzare l'altro lato delle punte.

**▲ ATTENZIONE!** *La lama non deve mai essere riparata, ma è necessario sostituirla appena si notano inizi di rottura o se si supera il limite di affilatura.*

## SOSTITUZIONE DEL FILO DELLA TESTINA (Fig. 21)

- Seguire la sequenza indicata nella figura.

## AFFILATURA DEL COLTELLO TAGLIAFILO (Fig. 22)

- Rimuovere il coltello tagliafilo (1) dalla protezione (2), svitando le viti (3).
- Fissare il coltello tagliafilo in una morsa e procedere all'affilatura utilizzando una lima piatta facendo attenzione a mantenere l'angolo di taglio originale.
- Rimontare il coltello sulla protezione.

## INTERVENTI STRAORDINARI

Ogni operazione di manutenzione non inclusa in questo manuale deve essere eseguita esclusivamente dal vostro Rivenditore.

Operazioni eseguite presso strutture inadeguate o da persone non qualificate comportano il decadimento di ogni forma di garanzia.

## CONSERVAZIONE

Al termine di ogni sessione di lavoro, ripulire accuratamente la macchina da polvere e detriti, riparare o sostituire le parti difettose.

La macchina deve essere conservata in un luogo asciutto, al riparo dalle intemperie, con la protezione correttamente montata.

## INATTIVITÀ PROLUNGATA

**IMPORTANTE** *Se si prevede un periodo di inattività della macchina superiore a 2 - 3 mesi occorre attuare alcuni accorgimenti per evitare difficoltà alla ripresa del lavoro o danni permanenti al motore.*

### • Immagazzinaggio

Prima di riporre la macchina:

- Svuotare il serbatoio del carburante.
- Avviare il motore e tenerlo in moto al minimo fino all'arresto, in modo da consumare tutto il carburante rimasto nel carburatore.
- Lasciare raffreddare il motore e smontare la candela.
- Versare nel foro della candela un cucchiaino d'olio nuovo.
- Tirare diverse volte la manopola di avviamento per distribuire l'olio nel cilindro.
- Rimontare la candela con il pistone al punto morto superiore (visibile dal foro della candela quando il pistone è alla sua corsa massima).

### • Ripresa dell'attività

Al momento di rimettere in funzione la macchina:

- Togliere la candela.
- Azionare alcune volte la manopola di avviamento per eliminare gli eccessi d'olio.
- Controllare la candela come descritto nel capitolo "Controllo della candela".
- Predisporre la macchina come indicato nel capitolo "Preparazione al lavoro".

## 9. LOCALIZZAZIONE GUASTI

INCONVENIENTE	CAUSA PROBABILE	RIMEDIO
1) Il motore non si avvia o non si mantiene in moto	<ul style="list-style-type: none"> <li>- Procedura di avviamento non corretta</li> <li>- Candela sporca o distanza fra gli elettrodi non corretta</li> <li>- Filtro aria otturato</li> <li>- Problemi di carburazione</li> </ul>	<ul style="list-style-type: none"> <li>- Seguire le istruzioni (vedi cap. 6)</li> <li>- Controllare la candela (vedi cap. 8)</li> <li>- Pulire e/o sostituire il filtro (vedi cap. 8)</li> <li>- Contattare il vostro Rivenditore</li> </ul>
2) Il motore si avvia ma ha poca potenza	<ul style="list-style-type: none"> <li>- Filtro aria otturato</li> <li>- Problemi di carburazione</li> </ul>	<ul style="list-style-type: none"> <li>- Pulire e/o sostituire il filtro (vedi cap. 8)</li> <li>- Contattare il vostro Rivenditore</li> </ul>
3) Il motore ha un funzionamento irregolare o non ha potenza sotto carico	<ul style="list-style-type: none"> <li>- Candela sporca o distanza fra gli elettrodi non corretta</li> <li>- Problemi di carburazione</li> </ul>	<ul style="list-style-type: none"> <li>- Controllare la candela (vedi cap. 8)</li> <li>- Contattare il vostro Rivenditore</li> </ul>
4) Il motore ha una fumosità eccessiva	<ul style="list-style-type: none"> <li>- Errata composizione della miscela</li> <li>- Problemi di carburazione</li> </ul>	<ul style="list-style-type: none"> <li>- Preparare la miscela secondo le istruzioni (vedi cap. 5)</li> <li>- Contattare il vostro Rivenditore</li> </ul>

## 10. DATI TECNICI

Motore .....	2 tempi raffreddamento ad aria
Cilindrata / Potenza	
Mod. 28/326 .....	25,4 cm <sup>3</sup> / 0,7 kW
Mod. 33/336 .....	32,6 cm <sup>3</sup> / 0,9 kW
Mod. 44/346 .....	42,7 cm <sup>3</sup> / 1,1 kW

Velocità di rotazione del motore al minimo	
Mod. 28/326 .....	2520-3080 giri/1'
Mod. 33/336 .....	2520-3080 giri/1'
Mod. 44/346 .....	2520-3080 giri/1'

Velocità massima di rotazione del motore	
Mod. 28/326 .....	10000 giri/1'
Mod. 33/336 .....	10000 giri/1'
Mod. 44/346 .....	9500 giri/1'
Velocità massima di rotazione dell'utensile	
Mod. 28/326 .....	7800 giri/1'
Mod. 33/336 .....	7800 giri/1'
Mod. 44/346 .....	7400 giri/1'

Candela ..... Torch L8RTC o  
NGK-R BPMR7A o equivalente  
Miscela ..... Benzina : Olio 2 tempi = 50:1 = 2%

Capacità del serbatoio	
Mod. 28/326 .....	650 cm <sup>3</sup>
Mod. 33/336 .....	850 cm <sup>3</sup>
Mod. 44/346 .....	950 cm <sup>3</sup>

Diametro massimo consentito delle lame  
Lama a 3 o 4 punte ..... Ø 255 mm

Massa <sup>1)</sup>	
Mod. 28/326 .....	6,8 kg
Mod. 28 J .....	7,3 kg
Mod. 28 D .....	6,9 kg
Mod. 28 JD .....	7,7 kg
Mod. 33/336 .....	7,8 kg
Mod. 33 D .....	8,6 kg
Mod. 44/346 .....	8,6 kg
Mod. 44 D .....	9,5 kg

<sup>1)</sup> Massa secondo norma ISO 11806-1  
(senza carburante, dispositivi di taglio  
e imbracatura)

## Modello

## Valori misurati equivalenti di rumorosità e vibrazioni

B 28 SB 28 BJ 326 BJC 326 B 28 J SB 28 J	B 28 D B 28 JD SB 28 JD MB 2801 J MB 2802	B 33 SB 33 BJ 336 BJC 336	B 33 D SB 33 D MB 3302	B 44 SB 44 BJ 346 BJC 346	B 44 D SB 44D
---	---	------------------------------------	------------------------------	------------------------------------	------------------



Livello di pressione acustica orecchio operatore (EN ISO 22868)							
con testina porta filo	dB(A)	98,8	98,8	98,7	98,7	95,6	95,6
Incertezza di misura (2006/42/CE - EN 27574)	dB(A)	3	3	3	3	3	3
con lama a 3 punte	dB(A)	92,2	92,2	94,0	94,0	97,3	97,3
Incertezza di misura (2006/42/CE - EN 27574)	dB(A)	3	3	3	3	3	3
con lama a 4 punte	dB(A)	97,6	97,6	96,3	96,3	91,4	91,4
Incertezza di misura (2006/42/CE - EN 27574)	dB(A)	3	3	3	3	3	3
Livello di potenza acustica misurato (EN ISO 22868)							
con testina porta filo	dB(A)	105,5	105,5	113,2	113,2	108,5	108,5
Incertezza di misura (2006/42/CE - EN 27574)	dB(A)	3	3	3	3	3	3
con lama a 3 punte	dB(A)	110,0	110,0	106,0	106,0	110,8	110,8
Incertezza di misura (2006/42/CE - EN 27574)	dB(A)	3	3	3	3	3	3
con lama a 4 punte	dB(A)	105,4	105,4	107,7	107,7	107,3	107,3
Incertezza di misura (2006/42/CE - EN 27574)	dB(A)	3	3	3	3	3	3
Vibrazioni trasmesse alla mano sull'impugnatura anteriore ("MONO") (ISO 22867)							
con testina porta filo	m/sec <sup>2</sup>	5,91	-	4,40	-	5,04	-
Incertezza di misura (2006/42/CE - EN 12096)	m/sec <sup>2</sup>	1,5	-	1,5	-	1,5	-
con lama a 3 punte	m/sec <sup>2</sup>	2,55	-	3,62	-	3,03	-
Incertezza di misura (2006/42/CE - EN 12096)	m/sec <sup>2</sup>	1,5	-	1,5	-	1,5	-
con lama a 4 punte	m/sec <sup>2</sup>	5,42	-	5,19	-	6,15	-
Incertezza di misura (2006/42/CE - EN 12096)	m/sec <sup>2</sup>	1,5	-	1,5	-	1,5	-
Vibrazioni trasmesse alla mano sull'impugnatura posteriore ("MONO") (ISO 22867)							
con testina porta filo	m/sec <sup>2</sup>	4,04	-	3,45	-	2,13	-
Incertezza di misura (2006/42/CE - EN 12096)	m/sec <sup>2</sup>	1,5	-	1,5	-	1,5	-
con lama a 3 punte	m/sec <sup>2</sup>	5,69	-	3,04	-	2,15	-
Incertezza di misura (2006/42/CE - EN 12096)	m/sec <sup>2</sup>	1,5	-	1,5	-	1,5	-
con lama a 4 punte	m/sec <sup>2</sup>	4,41	-	4,59	-	5,11	-
Incertezza di misura (2006/42/CE - EN 12096)	m/sec <sup>2</sup>	1,5	-	1,5	-	1,5	-
Vibrazioni trasmesse alla mano sull'impugnatura sinistra ("DUPLEX") - MANUBRIO ORIGINALE							
con testina porta filo	m/sec <sup>2</sup>	-	1,81	-	3,42	-	4,49
Incertezza di misura (2006/42/CE - EN 12096)	m/sec <sup>2</sup>	-	1,5	-	1,5	-	1,5
con lama a 3 punte	m/sec <sup>2</sup>	-	2,43	-	2,94	-	2,51
Incertezza di misura (2006/42/CE - EN 12096)	m/sec <sup>2</sup>	-	1,5	-	1,5	-	1,5
con lama a 4 punte	m/sec <sup>2</sup>	-	6,25	-	2,54	-	3,42
Incertezza di misura (2006/42/CE - EN 12096)	m/sec <sup>2</sup>	-	1,5	-	1,5	-	1,5
Vibrazioni trasmesse alla mano sull'impugnatura destra ("DUPLEX") - MANUBRIO ORIGINALE							
con testina porta filo	m/sec <sup>2</sup>	-	2,49	-	4,53	-	1,94
Incertezza di misura (2006/42/CE - EN 12096)	m/sec <sup>2</sup>	-	1,5	-	1,5	-	1,5
con lama a 3 punte	m/sec <sup>2</sup>	-	2,56	-	4,16	-	1,04
Incertezza di misura (2006/42/CE - EN 12096)	m/sec <sup>2</sup>	-	1,5	-	1,5	-	1,5
con lama a 4 punte	m/sec <sup>2</sup>	-	6,45	-	4,88	-	2,92
Incertezza di misura (2006/42/CE - EN 12096)	m/sec <sup>2</sup>	-	1,5	-	1,5	-	1,5
Vibrazioni trasmesse alla mano sull'impugnatura sinistra ("DUPLEX") (ISO 22867) - MANUBRIO ALTERNATIVO							
con testina porta filo	m/sec <sup>2</sup>	-	2,94	-	3,25	-	2,90
Incertezza di misura (2006/42/CE - EN 12096)	m/sec <sup>2</sup>	-	1,5	-	1,5	-	1,5
con lama a 3 punte	m/sec <sup>2</sup>	-	3,31	-	2,40	-	2,20
Incertezza di misura (2006/42/CE - EN 12096)	m/sec <sup>2</sup>	-	1,5	-	1,5	-	1,5
con lama a 4 punte	m/sec <sup>2</sup>	-	5,67	-	3,75	-	2,56
Incertezza di misura (2006/42/CE - EN 12096)	m/sec <sup>2</sup>	-	1,5	-	1,5	-	1,5
Vibrazioni trasmesse alla mano sull'impugnatura destra ("DUPLEX") (ISO 22867) - MANUBRIO ALTERNATIVO							
con testina porta filo	m/sec <sup>2</sup>	-	5,07	-	3,81	-	3,57
Incertezza di misura (2006/42/CE - EN 12096)	m/sec <sup>2</sup>	-	1,5	-	1,5	-	1,5
con lama a 3 punte	m/sec <sup>2</sup>	-	6,61	-	3,63	-	3,24
Incertezza di misura (2006/42/CE - EN 12096)	m/sec <sup>2</sup>	-	1,5	-	1,5	-	1,5
con lama a 4 punte	m/sec <sup>2</sup>	-	7,80	-	4,22	-	3,87
Incertezza di misura (2006/42/CE - EN 12096)	m/sec <sup>2</sup>	-	1,5	-	1,5	-	1,5

## 11. ACCESSORI

La tabella contiene l'elenco di tutti gli accessori disponibili, con l'indicazione di quelli utilizzabili su ciascuna macchina, contrassegnati con il simbolo “\*”.

**▲ ATTENZIONE!** *Dato che la scelta, l'applicazione e l'utilizzo dell'accessorio da montare nelle svariate tipologie di impiego sono atti*

*compiuti dall'utilizzatore nella sua totale autonomia di giudizio, questi se ne assume anche le responsabilità conseguenti per danni di qualsiasi natura derivati da tali atti. In caso di dubbi o scarsa conoscenza delle specificità di ciascun accessorio, occorre contattare il proprio rivenditore o un centro di giardinaggio specializzato.*

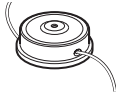
	Codice	Modello:	28/326/2801/2802	33/336/3302	44/346
	118801127/0		*	*	*
	118801418/0		*	*	*
	118801126/0 (M10 x 1,25 sx F)		*	*	*

	Codice	Modello B 28 J
	118801754/0 Dispositivo tagliasiepi	*
	118801755/0 118801756/0 Dispositivo potatore	*

Dear Customer,

thank you for choosing one of our products. We hope that you will be completely satisfied with this machine and that it fully meets your expectations. This manual has been compiled in order to provide you with all the information you need to get acquainted with the machine and use it safely and efficiently. Don't forget that it is an integral part of the machine, so keep it handy so that it can be consulted when necessary, and pass it on to a further user if you resell or loan the machine.

Your new machine has been designed and manufactured in pursuance with current regulations, and is safe and reliable if used in compliance with the instructions provided in this manual (proper use). Using the machine in any other way, or non-compliance with the safety specifications relative to use, maintenance and repair is considered "improper use" which will invalidate the warranty, relieve the manufacturer from all liabilities, and the user will consequently be liable for all and any damage or injury to himself or others.

Since we regular improve our products, you may find slight differences between your machine and the descriptions contained in this manual. Modifications can be made to the machine without notice and without the obligation to update the manual, although the essential safety and function characteristics will remain unaltered. In case of any doubts, please contact your dealer. And now enjoy your work!

## TABLE OF CONTENTS

1. Identification of the main components .....	2
2. Symbols .....	3
3. Safety requirements .....	4
4. Machine assembly .....	6
5. Preparing to work .....	7
6. How to start - Use - Stop the engine .....	8
7. Using the machine .....	10
8. Maintenance and storage .....	12
9. Troubleshooting .....	14
10. Technical data .....	14
11. Accessories .....	16

# 1. IDENTIFICATION OF MAIN COMPONENTS

## MAIN COMPONENTS

1. Power unit
2. Drive tube
3. Cutting device
  - a. Blade with 3 or 4 points
  - b. Cutting line head
4. Cutting device guard
5. Front handgrip
6. Guard
7. Handlebar
8. Rear handgrip
9. Connection point (of the webbing)
10. Identification plate
11. Webbing
  - a. single belt
  - b. double belt
12. Angle transmission
13. Blade protection (for transport)
14. Spark plug

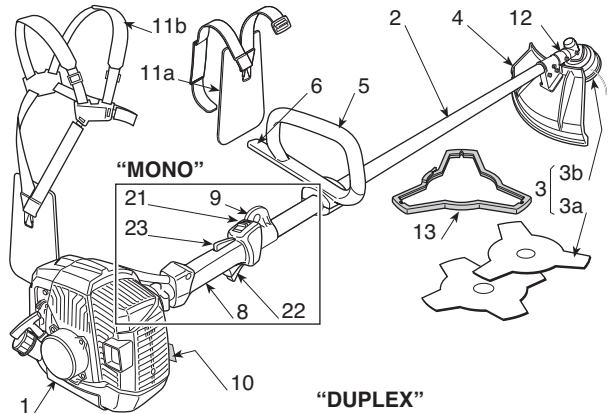

## "DUPLEX"

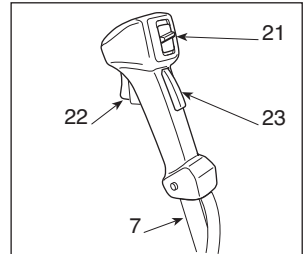

## CONTROLS AND FILLING POINTS

21. Engine stop switch
22. Throttle trigger
23. Throttle trigger lockout
24. Starter
25. Choke
26. Primer
31. Fuel tank cap

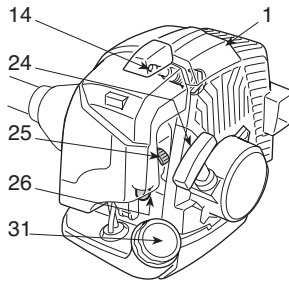

## IDENTIFICATION PLATE

- 10.1) Conformity marking in accordance with Directive 2006/42/EC
- 10.2) Name and address of the manufacturer
- 10.3) Acoustic output level LWA in accordance with directive 2000/14/EC
- 10.4) Manufacturer's model of reference
- 10.5) Machine model
- 10.6) Serial number
- 10.7) Year of manufacture
- 10.8) Article Code
- 10.9) Emission number

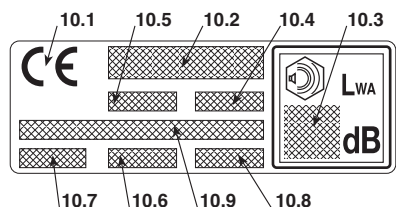



## 2. SYMBOLS



1) Warning! Danger. The failure to use this machine correctly can be hazardous for oneself and others.

2) Read the instruction manual before using the machine.

3) If you are using the machine every day in normal conditions, you can be exposed to a noise level of 85 dB (A) or higher. Wear ear protectors, safety goggles and a protective helmet.

4) Wear gloves and protective footwear!

5) Danger of flying objects! Keep any people or pets at least 15 m away when using the machine!

6) Maximum cutting device speed. Only use suitable cutting devices.





7) Do not use the circular saw blade. **Danger: Using the circular saw blade with machines marked with this symbol exposes the user to the danger of very serious or even fatal injuries.**

8) Warning! Petrol is flammable. Allow engine to cool at least 2 minutes before refuelling.



9) Warning! Keep away from hot surfaces.

10) Beware of blade thrust.

### EXPLANATORY SYMBOLS ON THE MACHINE (if present)

- 11  11) Fuel tank
- 12  12) Engine stop switch positions  
a = stop  
b = run  
c = start
- 13  13) Choke
- 14  14) Primer

### EXPLANATORY SYMBOLS ON THE PROTECTION DEVICES (if present)

- 21  21) Cutting device with adequate protection
- 22  22) Cutting device rotation direction

## 3. SAFETY REQUIREMENTS

### A) TRAINING

1) **Read the instructions carefully.** Become acquainted with the controls and the proper use of the machine. Learn how to stop the engine quickly.

2) **Only use the machine for the purpose for which it was designed,** namely

- **cutting grass and non-woody vegetation,** using a nylon line (e.g. around the edges of lawns, flowerbeds, walls, fences and small grassy areas to tidy up the cutting done using a mower);
- **cutting tall grass, dry branches, twigs and woody shrubs** of up to 2 cm diameter, with the help of metal or plastic blades.

Any other use may be dangerous and damage the machine.

Examples of improper use may include, but are not limited to:

- use the machine for sweeping;
- trimming hedges or other jobs in which the cutting device is not used on ground level;
- pruning trees;
- using the machine with the cutting device above the operator's belt level;
- using the machine for cutting non-plant material;
- use of the machine by more than one person.

3) Never allow children or persons unfamiliar with these instructions to use the machine. Local regulations can restrict the age of the user.

4) The machine must never be used by more than one person.

5) **Never use the machine:**

- when people, especially children or pets are in the vicinity;
- if the user is tired or unwell, or has taken medicine, drugs, alcohol or any substances which may slow his reflexes and compromise his judgement;
- if the user is not capable of holding the machine firmly with two hands and/or remaining standing on the ground whilst working.

6) Keep in mind that the operator or user is responsible for accidents or hazards occurring to other people or their property.

### B) PREPARATION

1) Always wear adequate clothing which does not hamper movements when using the machine.

- Always wear slim-fitting protective clothing, fitted with shear-proof protection devices.
- Always wear a helmet, protective gloves, eye-goggles, a half-mask respirator and safety anti-shear boots with non-slip soles.
- Always wear ear and hearing protection devices.
- Never wear scarves, shirts, necklaces, or any hanging or flapping accessory that could catch in the machine or in any objects or materials in the work area.
- Tie your hair back if it is long.

2) **WARNING: DANGER! Petrol is highly flammable:**

- keep the fuel in containers which have been specifically manufactured and homologated for such use;
- never smoke when handling fuel;
- slowly open the fuel tank to allow the pressure inside to decrease gradually;
- top up the tank with fuel in the open air, using a funnel;
- add fuel before starting the engine. Never remove the fuel tank cap or add fuel while the engine is running or when the engine is hot;
- if you have spilled some fuel, do not attempt to start the engine but move the machine away from the area of spillage and avoid creating any source of ignition until the fuel has evaporated and fuel vapours have dissipated;
- immediately clean up all traces of fuel spilt on the machine or on the ground;
- never start the machine in the same place you refilled it with fuel;
- make sure your clothing does not come into contact with the fuel, on the contrary, change your clothes before starting the engine;
- always put the tank and fuel container caps back on and tighten well.

3) Replace faulty or damaged silencers.

4) **Before using the machine,** check its general condition and in particular:

- the throttle trigger and the safety lever must move freely, they must not need forcing and should return automatically and rapidly back to the neutral position;
- the throttle trigger must remain locked until the safety lever is pressed;
- the engine stop switch must easily move from one position to the other;
- the electric cables and in particular the spark plug cable must be in perfect condition to avoid the generation of any sparks, and the cap must be correctly fitted on the spark plug;
- the machine handgrips and protection devices must be clean and dry and well fastened to the machine;
- the cutting devices and guards must be undamaged.

5) Check the correct position of the handgrips and the connection point of the webbing, and the proper balance of the machine.

6) Before starting work make sure that the guards are suitable for the cutting tool being used and are fitted correctly.

7) Thoroughly inspect the whole work area and remove anything that could be thrown up by the machine or damage the cutting group or engine (stones, branches, iron wire, bones, etc.).

### C) OPERATION

- 1) Do not start the engine in a confined space where dangerous carbon monoxide fumes can collect.
- 2) Mow only in daylight or good artificial light.

**3) Take on a firm and well-balanced position:**

- where possible, avoid working on wet, slippery ground or in any case on uneven or steep ground that does not guarantee stability for the operator;
- never run, but walk carefully paying attention to the lay of the land and any eventual obstacles;
- assess the potential risks of the ground to be mown and take all necessary precautions to ensure your own safety, especially on slopes or on bumpy, slippery or unstable ground;
- work along the contour on slopes, never when walking up or down and always keep downhill of the cutter.

**4) Make sure the machine is securely locked when you start the engine:**

- start the motor in an area at least 3 metres from where you refuelled;
- check that there is nobody within at least 15 metres of the machine's range of action or at least 30 metres for heavier mowing;
- do not direct the silencer and therefore the exhaust fumes towards inflammable materials.

**5) Do not change the engine governor settings or overspeed the engine.**

6) Do not strain the machine too much and do not use a small machine for heavy-duty works. If you use the right machine, you will reduce the risk of hazards and improve the quality of your work.

7) Check that when the machine is running idle, there is no movement of the cutting device and, after pressing the throttle trigger, the engine quickly returns to minimum speed.

8) Ensure that the blade does not come into violent contact with foreign bodies and beware of the possibility of material being thrown up by the blades.

9) Always keep the machine connected to the webbing when working.

**10) Stop the engine:**

- whenever you leave the machine unattended.
- before refuelling.
- during movements between work areas.

**11) Stop the engine and disconnect the spark plug cable:**

- before cleaning, checking or working on the machine;
- after striking a foreign object. Inspect the machine for any damage and make repairs before restarting it again;
- if the machine starts to vibrate abnormally: find the cause of the vibration immediately and have it inspected at a Specialised Centre.
- when the machine is not in use.

**D) MAINTENANCE AND STORAGE**

1) Keep all nuts, bolts and screws tight to be sure the equipment is in safe working condition. **Routine maintenance is essential for safety and for maintaining a high performance level.**

2) Do not store the machine with fuel in the tank in an area where the fuel vapours could reach an open flame, a spark or a strong heat source.

3) Allow the engine to cool before storing in any enclosure.

4) To reduce fire hazards, keep the engine, exhaust silencer and fuel storage area free from sawdust, branches, leaves, or excessive grease; never leave containers with the cut debris inside the storage area.

5) If the fuel tank has to be emptied, this should be done outdoors once the engine has cooled down.

6) Always wear protective gloves when handling the cutting device.

7) **For safety reasons, never use the machine with worn or damaged parts. Damaged parts are to be replaced and never repaired. Only use original spare parts.** Parts that are not of the same quality can seriously damage the equipment and compromise safety. The cutting tools must always bear the manufacturer's trademark as well as a reference to the maximum working speed.

8) Before putting the machine away, check you have removed wrenches or tools used for maintenance.

9) Store the machine out of the reach of children!

**E) TRANSPORTATION AND HANDLING**

1) Whenever the machine is to be handled or transported you must:

- turn off the engine, wait for the cutting device to stop and disconnect the spark plug cap;
- fit the cutting device guard;
- only hold the machine using the handgrips and position the cutting device in the opposite direction to that used during operation.

2) When using a vehicle to transport the machine, position it so that it can cause no danger to persons and fasten it firmly in place to avoid it from tipping over, which may cause damage or fuel spillage.

**F) HOW TO READ THE MANUAL**

Certain paragraphs in the manual contain particularly significant information and are marked with various levels of highlighting with the following meaning:

**NOTE**

or

**IMPORTANT**

*These give details or further information on what has already been said, in the aim to prevent damage to the machine.*

**⚠ WARNING!**

**Non-observance will result in the risk of injury to oneself or others.**

**⚠ DANGER!**

**Non-observance will result in the risk of serious injury or death to oneself or others.**

## 4. MACHINE ASSEMBLY

### IMPORTANT

*The machine is supplied with some of the components disassembled and the fuel tank empty.*

### ▲ WARNING!

**Always wear strong work gloves to handle the cutting devices. Mount the components very carefully so as not to impair the safety and efficiency of the machine. If in doubt, contact your dealer.**

### 1. COMPLETING THE MACHINE

#### 1a. "MONO" models (Fig. 1)

- Position the upper part (2) with the front grip's guard on the drive tube (1).
- Fasten the lower cap (4) inserting the pin (4a) in one of the three holes on the drive tube.
- Fully tighten the screws (4).

#### 1b. "DUPLEX" models (Fig. 2)

- Loosen the screws (5) and remove the cap (4) from the support (2).
- Put the handlebar (1) into the seating in the support (2), located on the drive tube (3), making sure that the controls are on the right.
- Fit the cap (4), fully tightening the screws (5).
- Fasten the casing (6) of the controls to its cable fastener (7).

### 2. MOUNTING THE ROD

(Models with separate rod – Fig. 3)

- Pull out the stop pin (5) and push the lower part of the rod (4) right down until the stop pin (5) slots into the hole (6) in the rod. This is easier to do if you rotate the bottom of the rod (4) slightly in both directions. The pin (5) is in place when it is completely lodged in the hole.
- Lastly, tighten the knob (7) securely.

### 3. FITTING THE GUARDS

### ▲ WARNING!

**Each cutting device is provided with a specific guard. Never use guards other than those indicated for each cutting device.**

- 3 or 4 point blade (Fig. 4)

### ▲ WARNING!

**Wear protective gloves and fit the blade guard.**

- Remove the blade (if fitted) as described in paragraph 4.
- The guard (1) is fixed to the angle transmission (2) by four screws (3).

- Cutting line head (Fig. 5)

### ▲ WARNING!

**When using the cutting line head the additional guard, with line cutting knife, must always be fitted.**

- Remove the blade (if fitted) as described in paragraph 4.
- The guard (1) is fixed to the angle transmission (2) by four screws (3).
- Assemble the additional guard (4) fastening it into place on the guard (1).

### 4. REMOVING AND REFITTING THE CUTTING DEVICES

### ▲ WARNING!

**Use only original cutting devices or ones homologated by the Manufacturer.**

- 3 or 4 point blade (Fig. 6)

### ▲ WARNING!

**Wear protective gloves and fit the blade guard.**

### NOTE

*The fastening nut (5) has a left-hand thread and so must be unscrewed in a clockwise direction and screwed up anticlockwise.*

- Insert the wrench supplied (2) into the specific hole in the angle transmission (3) and rotate the blade (1) by hand until the wrench enters the inner hole, blocking rotation.
- Remove the split pin (4) and unscrew the nut (5) in a clockwise direction.
- Pull out the washer (6) and the outer ring-nut (7) and remove the blade (1).

When mounting,

- Ensure that the grooves in the inner ring-nut (8) match up perfectly with the angle transmission (3).
- Fit the blade (1) and outer ring-nut (7).
- Refit the washer (6) and the nut (5), fully tightening it in an anticlockwise direction.
- Reposition the split pin (4) and refold the two ends.
- Remove the wrench (2) to restore blade rotation.

#### • Cutting line head (Fig. 7)

##### NOTE

*The cutting line head has a left-hand thread and so must be unscrewed in a clockwise direction and screwed up anticlockwise.*

- Insert the wrench supplied (2) into the specific hole in the angle transmission (3) and rotate the cutting line head (1) by hand until the wrench enters the inner hole, blocking rotation.
- Remove the cutting line head (1) unscrewing it in **a clockwise direction**.

When mounting,

- Ensure that the grooves in the inner ring-nut (4) match up perfectly with the angle transmission (3).
- Fit the cutting line head (1) screwing it up **in an anticlockwise direction**.
- Remove the wrench (2) to restore shaft rotation.

## 5. PREPARING TO WORK

### CHECKING THE MACHINE

Before starting work please:

- check that all the screws on the machine and the cutting device are tightly fastened;
- check that the cutting device is undamaged and that the 3-point metal blades (if fitted) are properly sharpened;
- check that the air filter is clean;
- check that the protection devices are well fastened and working efficiently;
- check the handgrips are well fastened.

### PREPARING THE FUEL

This machine is fitted with a two-stroke engine which requires a mixture of petrol and lubricating oil.

##### IMPORTANT

*Using petrol alone will damage the motor and will cause for invalidation of the warranty.*

##### IMPORTANT

*Only use quality fuels and oils to maintain high performance and guarantee the duration of the mechanical parts over time.*

### • Petrol characteristics

Only use unleaded petrol with a fuel grade of at least 90 N.O.

##### IMPORTANT

*Unleaded petrol tends to create deposits in the container if preserved for more than 2 months. Always use fresh petrol!*

### • Oil characteristics

Only use top quality synthetic oil specifically for two-stroke engines.

Your dealer can provide you with oils which have been specifically developed for this type of engine, and which are capable of guaranteeing a high level of protection.

The use of these oils makes it possible to prepare a 2% mixture, consisting in 1 part oil to 50 parts petrol.

### • Preparation and preservation of the fuel mixture

##### ▲ DANGER!

**Petrol and the fuel mixture are highly inflammable!**

- **Keep the petrol and fuel mixture in homologated fuel containers, in safe place, away from any flames or heat sources.**
- **Never leave the containers within the reach of children.**
- **Never smoke whilst preparing the mixture and avoid inhaling the petrol fumes.**

The chart indicates the amount of petrol and oil to use to prepare the fuel mixture according to the type of oil used.

Petrol	Synthetic oil 2-stroke	
	liters	cm <sup>3</sup>
1	0.02	20
2	0.04	40
3	0.06	60
5	0.10	100
10	0.20	200

To prepare the fuel mixture:

- Place about half the amount of petrol in a homologated tank.
- Add all the oil, according to the chart.
- Add the rest of the petrol.
- Close the top and shake well.

#### IMPORTANT

*The fuel mixture tends to age. Do not prepare excessive amounts of the fuel mixture to avoid deposits from forming.*

#### IMPORTANT

*Keep the petrol and fuel mixture containers separate and easily identifiable to avoid the mistake of using one in place of the other.*

#### IMPORTANT

*Periodically clean the petrol and fuel mixture containers to remove any eventual deposits.*

#### REFUELLING

#### ▲ DANGER!

**Never smoke whilst refuelling and avoid inhaling the petrol fumes.**

#### ▲ WARNING!

**Carefully open the tank top as pressure could have formed inside.**

Before refuelling:

- Shake the fuel mixture container well.
- Place the machine on a flat stable surface, with the fuel tank cap facing upwards.
- Clean the fuel tank cap and the surrounding area to avoid any dirt from entering the tank during refilling.
- Carefully open the fuel tank cap to allow the pressure inside to decrease gradually. Use a funnel to refill and avoid filling the tank to the brim.

#### ▲ WARNING!

**Always close the fuel tank cap firmly.**

#### ▲ WARNING!

**Immediately clean all traces of fuel which may have dripped on the machine or the ground and do not start the engine until the petrol fumes have dissipated.**

## 6. HOW TO START - USE - STOP THE ENGINE

### STARTING THE ENGINE

**▲ WARNING!** **The engine must be started in an area at least 3 metres from where you refilled the fuel tank.**

Before starting the engine:

- Place the machine firmly on the ground.
- Remove the guard from the blade (if used).
- Make sure the blade (if used) is not touching the ground or any other object.

#### • Cold starting

#### NOTE

*A “cold” start of the engine means starting it after at least 5 minutes from when it was switched off or after refuelling.*

To start the engine (Fig. 8):

1. Press the lock lever (3), activate the throttle (2) and holding them in this position, move the switch (1) to the «START» position, then release the lever (3) and the throttle (2).
2. Operate the starter, turning lever (5) to «CHOKE».

3. Press the primer device button (6) 3 or 4 times to prime the carburettor.
4. Hold the machine firmly on the ground with one hand on the power unit, in order not to lose control of the machine during startup (Fig. 9).

**IMPORTANT** *To prevent distortions, the drive tube must not be used as a support for the hand or knee during startup.*

5. Pull the starter rope slowly for 10 - 15 cm until you feel some resistance, then tug it hard a few times until you hear the engine turn over.

**IMPORTANT** *To avoid breaking the starter rope, do not pull the whole length of it or let it slide along the edge of the cable guide hole. Release the starter gradually, to avoid letting it fly back uncontrollably.*

6. Pull the starter rope again until the engine starts as normal.

**▲ WARNING!** *Starting the engine with the choke engaged causes the cutting device to move, only stopping when the choke is disconnected.*

7. When the engine is started, disconnect the starter by turning the lever (2) to «RUN».
8. Briefly activate the throttle (2) to bring the engine down to minimum, with the switch (1) which will move automatically to the «RUN» position.
9. Let the engine run idle for at least 1 minute before using the machine.

**IMPORTANT** *If the starter rope is pulled repeatedly with the choke on, it may flood the engine and make starting difficult.*

If you have flooded the engine, remove the spark plug and gently pull the handle on the starter rope to eliminate any excess fuel; then dry the spark plug electrodes and replace it on the engine.

#### • Hot starting

When hot starting (immediately after stopping the engine):

- Set the switch (1) to position «RUN», then follow points 4 - 5 - 6 – 9 in the previous procedure.

#### USE OF THE ENGINE (Fig. 8)

Cutting device speed is regulated by the throttle trigger (2), located on the rear handgrip (4) or the right handgrip (4a) of the handlebar.

The throttle trigger only works if the lockout (3) is pressed at the same time.

The movement is transmitted from the engine to the drive shaft by a centrifugal mass clutch that prevents the shaft from moving when the engine is running at minimum speed.

**▲ WARNING!** *Do not use the machine if the cutting device moves when the engine is running idle; in this case, contact your dealer.*

The correct running speed will be achieved by pressing the throttle trigger (2) as far as possible.

**IMPORTANT** *Avoid using the engine at full power for the first 6-8 working hours.*

#### STOPPING THE ENGINE (Fig. 8)

To stop the engine:

- Release the throttle trigger (2) and allow the engine to run idle for a few seconds.
- Set the switch (1) to «STOP».

**▲ WARNING!** *When you have reduced speed to a minimum, it will take a few seconds for the cutting device to stop*

## 7. USING THE MACHINE

To respect people and the environment:

- Try not to cause any disturbance.
- Scrupulously comply with local regulations and provisions for the disposal of waste materials after sawing.
- Scrupulously comply with local regulations and provisions for the disposal of oils, petrol, damaged parts or any elements which have a strong impact on the environment.

**▲ WARNING!** *Prolonged exposure to vibrations can cause injuries and neurovascular disorders (also called "Renaud's syndrome" or "white hand"), especially to people suffering from circulation disorders. The symptoms can regard the hands, wrists and fingers and are shown through loss of sensitivity, torpor, itching, pain and discolouring of or structural changes to the skin. These effects can be worsened by low ambient temperatures and/or by gripping the hand-grips excessively tightly. If the symptoms occur, the length of time the machine is used must be reduced and a doctor consulted.*

**▲ DANGER!** *This machine's starter unit generates an average sized electromagnetic field, but it is not however possible to exclude the possibility of interference on any active or passive medical devices that operators may be wearing; this could be risky for their health conditions. All those using medical devices should always consult their GP, or the device manufacturer, before using this machine.*

**▲ WARNING!** *Always wear suitable clothing when using the machine. Your dealer can provide you with all the information on the most suitable accident-prevention devices to guarantee your safety.*

USING THE WEBBING (Fig. 10)

**▲ WARNING!** *The machine must always be used connected to the webbing worn correctly. Frequently check the efficiency of the quick release mechanism used to quickly free the machine from the belts in case of danger.*

The webbing must be put on before connecting the machine to the special coupling and the belts must be adjusted to suit the operator's height and stature.

If the machine has more than one coupling hole, use the most favourable point for keeping the machine balanced when working.

Always use webbing suited to the weight of the machine and the cutting device used

- the single or double belt models can be used for **machines weighing less than 7.5 kg fitted with the cutting line head or 3 or 4-point blades;**
- the double belt model must be used for **machines weighing more than 7.5 kg.**

### • Single belt "MONO" models

The belt (1) must go over the left shoulder towards the right hip.

### • Double belt models

The belt (2) must be worn with:

- the machine's support and snap-hook coupling on the right side (2.1);
- the release in front (2.2);
- the belts cross-over on the operator's back (2.3);
- the buckle properly fastened on the left side (2.4).

The belts must be tensioned so that the load is evenly distributed on the shoulders.

## USING THE MACHINE

**▲ WARNING!** *When working, the machine must always be firmly held in both hands, keeping the power unit on the right of the body and the cutting group below the line of the belt.*

**▲ WARNING!** *Stop the engine immediately if the blade stops during sawing. Always beware of a kickback, which could occur if a blade encounters a solid object (logs, roots, branches, stones, etc.). Do not touch the ground with the blade. Kickbacks cause blade recoils that are difficult to control, so as to cause loss of control of the machine, compromise operator safety and cause damage to the machine itself.*

Before tackling a mowing job for the first time it is advisable to gain the necessary familiarity with the machine and the most suitable cutting techniques, finding out how to wear the webbing correctly, firmly gripping the machine and making the movements required by the job.



### • Choosing the cutting device

Choose the most suitable cutting device for the job to be done, according to these general indications:

- the **3-point blade** is suitable for cutting brushwood and small shrubs up to 2 cm in diameter;
- the **4-point blade** is suitable for cutting resistant grass over large surfaces;
- the **cutting line head** can eliminate tall grass and non-woody vegetation near fences, walls, foundations, pavements, around trees, etc. or to completely clean a particular area of the garden;

## WORKING TECHNIQUES

### a) 3-point blade (Fig. 11)

Start cutting above the undergrowth and then move down with the scything blade so as to cut the brush into small pieces.

### b) 4-point blade (Fig. 12)

Proceed using the machine as a traditional scythe, with a circular movement of about 60-90°, thus moving outside the undergrowth, and so on.

### c) Cutting line head

**▲ WARNING!** Use **ONLY nylon lines**. The use of metal lines, plasticised metal lines and/or lines not suitable for the head can cause serious injuries and wounds.

During use it is advisable to stop the engine periodically and remove the weeds wound round the machine, so as to prevent the drive tube from overheating due to the grass caught under the guard.

Remove the caught-up grass with a screwdriver to allow the rod to be properly cooled.

**▲ WARNING!** Do not use the machine for sweeping, tilting the cutting line head. The power of the engine could throw objects and small stones 15 metres or more, causing damage and injuries to people.

### • Cutting in motion (Scything) (Fig. 13)

Proceed at a regular pace, with a circular motion similar to a traditional scythe, without tilting the cutting line head during the operation.

First try cutting at the right height in a small area, so as to then achieve a uniform cutting height keeping the cutting line head at a constant distance from the ground.

For heavier cutting it can be useful to tilt the cutting line head by about 30°.

**▲ WARNING!** Do not work in this way if there is the possibility of causing objects to be thrown, which could harm people and animals and cause damage.

### • Precision cutting (Trimming)

Keep the machine slightly tilted so that the lower part of the cutting line head does not touch the ground and the cutting line is at the required point, always keeping the cutting device at a distance from the operator.

### • Cutting near fences/foundations (Fig. 14)

Slowly approach the cutting line head to fences, posts, rocks, walls, etc. without hitting them hard.

If the line strikes a solid object it could break or become worn; if it gets tangled in a fence it could break abruptly.

In any case, cutting around pavements, foundations, walls, etc. can cause greater wear than normal in the line.

### • Cutting round trees (Fig. 15)

Walk round the tree from left to right, approaching the trunks slowly so as not to strike the tree with the line and keeping the cutting line head tilted forward slightly.

Remember that the nylon line could lop or damage small shrubs and that the impact of the nylon line against the trunk of bushes or trees with soft bark could seriously damage the plant.

### • Adjusting line length when working (Fig. 16)

This machine is fitted with a "Tap & Go" head.

To release more line, tap the cutting line head against the round with the engine at top speed: the line will be released automatically and the knife cut off the excess length.

## END OF OPERATIONS

When you have finished your work:

- Switch off the engine as indicated above (Chap. 6).
- Wait for the cutting device to stop and fit the blade guard.

## 8. MAINTENANCE AND STORAGE

Correct maintenance is essential to maintain the original efficiency and safety of the machine over time.

**▲ WARNING!** *During maintenance operations:*

- *Remove the spark plug cap.*
- *Wait until the engine is sufficiently cold.*
- *Use protective gloves when handling the blades.*
- *Keep the blade protection device on, except when intervening directly on the blade.*
- *Never dispose of oils, fuel or other polluting materials in unauthorised places.*

### CYLINDER AND SILENCER

To reduce fire risks, periodically clean the cylinder flaps with compressed air and clear the silencer area to get rid of sawdust, branches, leaves or other debris.

### STARTING SYSTEM

To avoid overheating and damage to the engine, always keep the cooling air vents clean and free of sawdust and debris.

The starter rope must be replaced as soon as it shows signs of wear.

### NUTS AND SCREWS

Periodically check that all the nuts and screws are securely tightened and the handgrips are tightly fastened.

### CLEANING THE AIR FILTER (Fig. 17)

**IMPORTANT** *Cleaning the air filter is essential to guarantee the efficiency and duration of the machine. Do not work with a damaged filter or without a filter, as this could permanently damage the engine.*

It must be cleaned after every 15 working hours.

Clean the filter as follows:

- Press the button (1), turn the cover (2) over and remove the filter element (3).
- Wash the filter element (3) with soap and water. Do not use petrol or other solvents.
- Leave the filter to dry in the open air.
- Refit the filter element (3) and close the cover (2) pushing until it clicks into place.

### CHECKING THE SPARK PLUG (Fig. 18)

Periodically remove and clean the spark plug using a metal brush to get rid of any deposits. Check and reset the correct distance between the electrodes.

Replace the spark plug and fasten it firmly using the supplied wrench.

The spark plug must be replaced with one with the same characteristics whenever the electrodes have burnt or the insulation has worn, and in any case every 100 working hours.

### TUNING THE CARBURETTOR

The carburettor is tuned by the manufacturer to achieve maximum performance in all situations, with a minimum emission of toxic gas in compliance with the regulations in force.

In the case of poor performance contact your Dealer for a check of the carburetion and engine.

#### • Tuning minimum speed

**▲ WARNING!** *The cutting device must not move when the engine is running idle. If the cutting device moves when the engine is running idle, contact your dealer to correctly regulate the engine.*

### ANGLE TRANSMISSION (Fig. 19)

Lubricate with lithium-based grease. Remove the screw (1) and put in the grease, turning the shaft manually until grease emerges, then replace the screw (1).

## SHARPENING THE 3 or 4 POINT BLADE (Fig. 20)

**▲ WARNING!** *Use protective gloves. If sharpening is done without removing the blade, disconnect the spark plug cap.*

Sharpening must be done taking account of the type of blade and cutting edges, using a flat file and working all the points equally.

The references for correct sharpening are given in Fig. 20:

- A = Incorrect sharpening
- B = Sharpening limits
- C = Incorrect and unequal angles

It is important to retain the correct balance after sharpening.

3 or 4 point blades can be used from both sides. When one side of the points is worn, the blade can be turned and the other side used.

**▲ WARNING!** *The blade must never be repaired, but must be replaced as soon as signs of breaking are noted or the sharpening limit is exceeded.*

## HEAD LINE REPLACEMENT (Fig. 21)

- Follow the sequence indicated in the figure.

## SHARPENING THE LINE CUTTING KNIFE (Fig. 22)

- Remove the line cutting knife (1) from the guard (2) by unscrewing the screws (3).
- Fix the line cutting knife in a vice and sharpen it using a flat file, being careful to retain the original cutting angle.
- Refit the knife on the guard.

## EXTRAORDINARY MAINTENANCE

All maintenance operations not foreseen in this manual must be performed exclusively by your dealer.

All and any operations performed in unauthorised centres or by unqualified persons will totally invalidate the warranty.

## STORAGE

After every work stint, clean the machine thoroughly to remove all dust and debris, and repair or replace any faulty parts.

The machine must be stored in a dry place away from the elements and with the cover correctly fitted.

## LONG PERIODS OF DISUSE

**IMPORTANT** *If you are not going to use the machine for a period of more than 2-3 months, we recommend you do a few things before putting it away. This will make it easier when you want to use the machine again and will also prevent permanent damage to the engine.*

### • Storage

Before putting the machine away:

- Empty the fuel tank.
- Start the engine and run it idle until it comes to a halt, so that it uses up all the fuel that is left in the carburettor.
- Wait for the engine to cool down and remove the spark plug
- Pour a teaspoon of fresh oil into the spark plug hole.
- Pull the starter rope several times to deliver oil to the cylinder.
- Replace the spark plug with the piston in the dead end upper position (visible from the spark plug slot when the piston is at maximum stroke).

### • Restarting work

When you wish to start using the machine again:

- Remove the spark plug.
- Pull the starter rope a few times to eliminate excess oil.
- Check the spark plug as described in chapter "Checking the spark plug".
- Prepare the machine as indicated in the paragraph entitled "Preparing for work".

## 9. TROUBLESHOOTING

PROBLEM	LIKELY CAUSE	SOLUTION
1) The engine will not start or will not keep running	<ul style="list-style-type: none"> <li>- Incorrect starting procedure</li> <li>- Dirty spark plug or incorrect distance between the electrodes</li> <li>- Air filter clogged</li> <li>- Carburetion problems</li> </ul>	<ul style="list-style-type: none"> <li>- Follow the instructions (see chapter 6)</li> <li>- Check the spark plug (see chapter 8)</li> <li>- Clean and/or replace the filter (see chapter 8)</li> <li>- Contact your dealer</li> </ul>
2) The engine starts but is lacking in power	<ul style="list-style-type: none"> <li>- Air filter clogged</li> <li>- Carburetion problems</li> </ul>	<ul style="list-style-type: none"> <li>- Clean and/or replace the filter (see chapter 8)</li> <li>- Contact your dealer</li> </ul>
3) The engine runs irregularly and lacks in power when revved	<ul style="list-style-type: none"> <li>- Dirty spark plug or incorrect distance between the electrodes</li> <li>- Carburetion problems</li> </ul>	<ul style="list-style-type: none"> <li>- Check the spark plug (see chapter 8)</li> <li>- Contact your dealer</li> </ul>
4) The engine gives off an excessive amount of smoke	<ul style="list-style-type: none"> <li>- Incorrect composition of the fuel mixture</li> <li>- Carburetion problems</li> </ul>	<ul style="list-style-type: none"> <li>- Prepare the fuel mixture according to the instructions (see chap. 5)</li> <li>- Contact your dealer</li> </ul>

## 10. TECHNICAL SPECIFICATIONS

Engine .....	2-stroke air-cooled
Capacity / Power	
28/326 mod. ....	25.4 cm <sup>3</sup> / 0.7 kW
33/336 mod. ....	32.6 cm <sup>3</sup> / 0.9 kW
44/346 mod. ....	42.7 cm <sup>3</sup> / 1.1 kW

Engine rotation speed at tick-over	
28/326 mod. ....	2520-3080 rpm
33/336 mod. ....	2520-3080 rpm
44/346 mod. ....	2520-3080 rpm

Maximum engine rotation speed	
28/326 mod. ....	10000 rpm
33/336 mod. ....	10000 rpm
44/346 mod. ....	9500 rpm
Maximum tool rotation speed	
28/326 mod. ....	7800 rpm
33/336 mod. ....	7800 rpm
44/346 mod. ....	7400 rpm

Spark plug .....	Torch L8RTC or NGK-R BPMR7A or equivalent
Mixture .....	Petrol : 2-stroke oil = 50:1 = 2%

Tank capacity	
28/326 mod. ....	650 cm <sup>3</sup>
33/336 mod. ....	850 cm <sup>3</sup>
44/346 mod. ....	950 cm <sup>3</sup>

Maximum permitted blade diameter	
3 or 4 point blade .....	Ø 255 mm

Weight <sup>1)</sup>	
28/326 .....	6.8 kg
28 J .....	7.3 kg
28 D .....	6.9 kg
28 JD .....	7.7 kg
33/336 .....	7.8 kg
33 D .....	8.6 kg
44/346 .....	8.6 kg
44 D .....	9.5 kg

<sup>1)</sup> Weight as per standard ISO 11806-1 (without fuel, cutting devices and harness)



Measured equivalent noise and vibration values		Model					
		B 28 SB 28 BJ 326 BJC 326 B 28 J SB 28 J	B 28 D B 28 JD SB 28 JD MB 2801 J MB 2802	B 33 SB 33 BJ 336 BJC 336	B 33 D SB 33 D MB 3302	B 44 SB 44 BJ 346 BJC 346	B 44 D SB 44D
<b>Operator ear noise pressure level (EN ISO 22868)</b>							
with line cutter head	dB(A)	98.8	98.8	98.7	98.7	95.6	95.6
Measurement uncertainty (2006/42/EC - EN 27574)	dB(A)	3	3	3	3	3	3
with 3-point blade	dB(A)	92.2	92.2	94.0	94.0	97.3	97.3
Measurement uncertainty (2006/42/EC - EN 27574)	dB(A)	3	3	3	3	3	3
with 4-point blade	dB(A)	97.6	97.6	96.3	96.3	91.4	91.4
Measurement uncertainty (2006/42/EC - EN 27574)	dB(A)	3	3	3	3	3	3
<b>Measured sound power level (EN ISO 22868)</b>							
with line cutter head	dB(A)	105.5	105.5	113.2	113.2	108.5	108.5
Measurement uncertainty (2006/42/EC - EN 27574)	dB(A)	3	3	3	3	3	3
with 3-point blade	dB(A)	110.0	110.0	106.0	106.0	110.8	110.8
Measurement uncertainty (2006/42/EC - EN 27574)	dB(A)	3	3	3	3	3	3
with 4-point blade	dB(A)	105.4	105.4	107.7	107.7	107.3	107.3
Measurement uncertainty (2006/42/EC - EN 27574)	dB(A)	3	3	3	3	3	3
<b>Vibrations transmitted to the hand on the front handgrip ("MONO") (ISO 22867)</b>							
with line cutter head	m/sec <sup>2</sup>	5.91	–	4.40	–	5.04	–
Measurement uncertainty (2006/42/EC - EN 12096)	m/sec <sup>2</sup>	1.5	–	1.5	–	1.5	–
with 3-point blade	m/sec <sup>2</sup>	2.55	–	3.62	–	3.03	–
Measurement uncertainty (2006/42/EC - EN 12096)	m/sec <sup>2</sup>	1.5	–	1.5	–	1.5	–
with 4-point blade	m/sec <sup>2</sup>	5.42	–	5.19	–	6.15	–
Measurement uncertainty (2006/42/EC - EN 12096)	m/sec <sup>2</sup>	1.5	–	1.5	–	1.5	–
<b>Vibrations transmitted to the hand on the rear handgrip ("MONO") (ISO 22867)</b>							
with line cutter head	m/sec <sup>2</sup>	4.04	–	3.45	–	2.13	–
Measurement uncertainty (2006/42/EC - EN 12096)	m/sec <sup>2</sup>	1.5	–	1.5	–	1.5	–
with 3-point blade	m/sec <sup>2</sup>	5.69	–	3.04	–	2.15	–
Measurement uncertainty (2006/42/EC - EN 12096)	m/sec <sup>2</sup>	1.5	–	1.5	–	1.5	–
with 4-point blade	m/sec <sup>2</sup>	4.41	–	4.59	–	5.11	–
Measurement uncertainty (2006/42/EC - EN 12096)	m/sec <sup>2</sup>	1.5	–	1.5	–	1.5	–
<b>Vibrations transmitted to the hand on the left handgrip ("DUPLEX") (ISO 22867) - ORIGINAL HANDLEBAR</b>							
with line cutter head	m/sec <sup>2</sup>	–	1.81	–	3.42	–	4.49
Measurement uncertainty (2006/42/EC - EN 12096)	m/sec <sup>2</sup>	–	1.5	–	1.5	–	1.5
with 3-point blade	m/sec <sup>2</sup>	–	2.43	–	2.94	–	2.51
Measurement uncertainty (2006/42/EC - EN 12096)	m/sec <sup>2</sup>	–	1.5	–	1.5	–	1.5
with 4-point blade	m/sec <sup>2</sup>	–	6.25	–	2.54	–	3.42
Measurement uncertainty (2006/42/EC - EN 12096)	m/sec <sup>2</sup>	–	1.5	–	1.5	–	1.5
<b>Vibrations transmitted to the hand on the right handgrip ("DUPLEX") (ISO 22867) - ORIGINAL HANDLEBAR</b>							
with line cutter head	m/sec <sup>2</sup>	–	2.49	–	4.53	–	1.94
Measurement uncertainty (2006/42/EC - EN 12096)	m/sec <sup>2</sup>	–	1.5	–	1.5	–	1.5
with 3-point blade	m/sec <sup>2</sup>	–	2.56	–	4.16	–	1.04
Measurement uncertainty (2006/42/EC - EN 12096)	m/sec <sup>2</sup>	–	1.5	–	1.5	–	1.5
with 4-point blade	m/sec <sup>2</sup>	–	6.45	–	4.88	–	2.92
Measurement uncertainty (2006/42/EC - EN 12096)	m/sec <sup>2</sup>	–	1.5	–	1.5	–	1.5
<b>Vibrations transmitted to the hand on the left handgrip ("DUPLEX") (ISO 22867) - ALTERNATIVE HANDLEBAR</b>							
with line cutter head	m/sec <sup>2</sup>	–	2.94	–	3.25	–	2.90
Measurement uncertainty (2006/42/EC - EN 12096)	m/sec <sup>2</sup>	–	1.5	–	1.5	–	1.5
with 3-point blade	m/sec <sup>2</sup>	–	3.31	–	2.40	–	2.20
Measurement uncertainty (2006/42/EC - EN 12096)	m/sec <sup>2</sup>	–	1.5	–	1.5	–	1.5
with 4-point blade	m/sec <sup>2</sup>	–	5.67	–	3.75	–	2.56
Measurement uncertainty (2006/42/EC - EN 12096)	m/sec <sup>2</sup>	–	1.5	–	1.5	–	1.5
<b>Vibrations transmitted to the hand on the right handgrip ("DUPLEX") (ISO 22867) - ALTERNATIVE HANDLEBAR</b>							
with line cutter head	m/sec <sup>2</sup>	–	5.07	–	3.81	–	3.57
Measurement uncertainty (2006/42/EC - EN 12096)	m/sec <sup>2</sup>	–	1.5	–	1.5	–	1.5
with 3-point blade	m/sec <sup>2</sup>	–	6.61	–	3.63	–	3.24
Measurement uncertainty (2006/42/EC - EN 12096)	m/sec <sup>2</sup>	–	1.5	–	1.5	–	1.5
with 4-point blade	m/sec <sup>2</sup>	–	7.80	–	4.22	–	3.87
Measurement uncertainty (2006/42/EC - EN 12096)	m/sec <sup>2</sup>	–	1.5	–	1.5	–	1.5

## 11. ACCESSORIES

The table contains a list of all available accessories, indicating those which may be used on each machine, marked with the symbol “\*”.

*latter assumes responsibility for damages of any kind due to such actions. When in doubt or if lacking knowledge of the specificity of each accessory, contact your retailer or specialised gardening centre.*

**⚠ WARNING!** *In consideration that the selection, application and usage of the accessory to be fitted in the variety of possible usage are actions made solely by the user, the*

	Code	Model:	28/326/2801/2802	33/336/3302	44/346
	118801127/0		*	*	*
	118801418/0		*	*	*
	118801126/0 (M10 x 1,25 sx F)		*	*	*

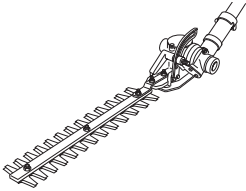
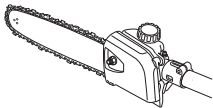
	Code	Model B 28 J
	118801754/0 Hedge trimmer	*
	118801755/0 118801756/0 Pruner	*

Cher Client,

Nous tenons avant tout à vous remercier de la préférence que vous avez accordée à nos produits, et nous souhaitons que votre machine vous réserve de grandes satisfactions et réponde pleinement à vos attentes. Ce manuel a été rédigé dans le but de vous permettre de bien connaître votre machine et de l'utiliser en toutes conditions de sécurité et d'efficacité; n'oubliez pas qu'il fait partie intégrante de la machine, tenez-le à portée de main pour le consulter à tout moment, et le jour où vous devriez céder ou prêter la machine à quelqu'un, rappelez-vous de lui donner aussi ce manuel.

Cette nouvelle machine a été conçue et fabriquée conformément aux normes en vigueur, et elle ne sera fiable et sûre que si vous l'utilisez dans le plein respect des indications contenues dans ce manuel (usage prévu); toute autre utilisation, ou le non respect des normes de sécurité lors de l'utilisation, de l'entretien et de la réparation qui sont indiquées dans le manuel, sont considérés comme un "emploi impropre": dans ce cas, la garantie perd tout effet et le fabricant décline toute responsabilité, en laissant à la charge de l'utilisateur les conséquences des dommages ou des lésions causés à lui-même ou à autrui.

Si vous deviez trouver de légères différences entre la description donnée et la machine en votre possession, tenez compte du fait que, dans le cadre de l'amélioration continue du produit, les informations contenues dans ce manuel sont sujettes à des modifications sans aucun préavis ni obligation de mise à jour, sans toutefois que soient remises en cause les caractéristiques essentielles de sécurité et de fonctionnement. En cas de doute, contactez votre revendeur. Bon travail!

## SOMMAIRE

1. Identification des pièces principales .....	2
2. Symboles .....	3
3. Prescriptions de sécurité .....	4
4. Montage de la machine .....	6
5. Préparation au travail .....	7
6. Démarrage - Utilisation - Arrêt du moteur .....	8
7. Utilisation de la machine .....	10
8. Entretien et conservation .....	12
9. Localisation de pannes .....	14
10. Données techniques .....	14
11. Accessoires .....	16

**1. IDENTIFICATION DES PIÈCES PRINCIPALES****PIÈCES PRINCIPALES**

1. Ensemble moteur
2. Tube de transmission
3. Dispositif de coupe
  - a. Lame à 3 ou 4 pointes
  - b. Tête à fil
4. Protection du dispositif de coupe
5. Poignée avant
6. Protection
7. Guidon
8. Poignée arrière
9. Point d'attache (du harnais)
10. Étiquette matricule
11. Harnais
  - a. à une seule sangle
  - b. à deux sangles
12. Renvoi angulaire
13. Protection lame (pour le transport)
14. Bougie

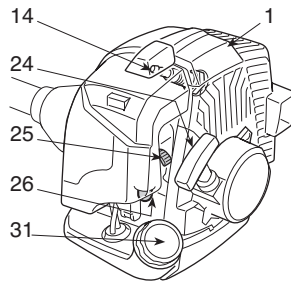
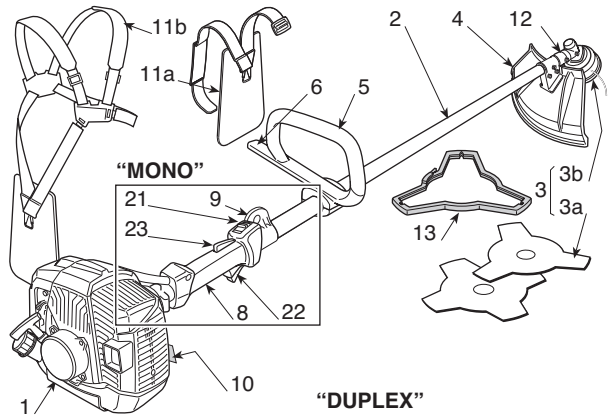
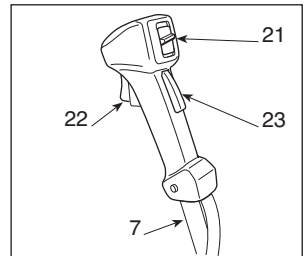
**"DUPLEX"****COMMANDES ET RAVITAILLEMENT**

21. Interrupteur d'arrêt du moteur
22. Commande d'accélérateur
23. Blocage de l'accélérateur
24. Lanceur
25. Commande du starter
26. Commande du dispositif d'amorçage (Primer)
31. Bouchon du réservoir du mélange

**ÉTIQUETTE MATRICULE**

- 10.1) Marquage de conformité, selon la directive 2006/42/CE
- 10.2) Nom et adresse du fabricant
- 10.3) Niveau de puissance acoustique LWA selon la directive 2000/14/CE
- 10.4) Modèle de référence du fabricant
- 10.5) Modèle de machine
- 10.6) Numéro de série
- 10.7) Année de construction
- 10.8) Code Article
- 10.9) Nombre d'émissions

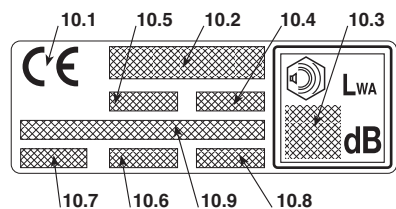







## 2. SYMBLES





- 1) Attention ! Danger. Cette machine, si elle n'est pas utilisée correctement, peut être dangereuse pour vous-même et pour les autres.
- 2) Lire le manuel d'instructions avant d'utiliser la machine.
- 3) L'opérateur préposé à cette machine, si elle est utilisée en conditions normales pour un usage quotidien continu, peut être exposé à un niveau de bruit égal ou supérieur à 85 dB (A). Utiliser des protections acoustiques, des lunettes et un casque de protection.
- 4) Porter des gants et des chaussures de sécurité!
- 5) Danger de projections! Pendant l'emploi de la machine, éloigner toute personne ou tout animal domestique d'au moins 15 mètres!

- 6) Vitesse maximum du dispositif de coupe. N'utiliser que de dispositifs de coupe adéquats.
- 7) Ne pas employer de lames en scie circulaire. **Danger: L'utilisation de lames en scie circulaire avec des machines qui portent ce symbole expose leur utilisateur à un risque.**
- 8) Attention! L'essence est inflammable. Laisser refroidir le moteur pendant au moins 2 minutes avant de faire le plein.
- 9) Attention! Se tenir loin des surfaces chaudes.
- 10) Attention à la poussée de la lame.

### SYMBLES EXPLICATIFS SUR LA MACHINE (si présents)

- 11  11) Réservoir du carburant
- 12  12) Positions de l'interrupteur d'arrêt du moteur  
a = arrêt  
b = marche  
c = démarrage
- 13  13) Commande du starter
- 14  14) Commande du dispositif d'amorçage (Primer)

### SYMBLES EXPLICATIFS SUR LES PROTECTIONS (si présents)

- 21  21) Dispositifs de coupe pour lesquels la protection est adéquate
- 22  22) Sens de rotation du dispositif de coupe

**3. PRESCRIPTIONS DE SÉCURITÉ****A) FORMATION**

1) **Lire attentivement les instructions.** Se familiariser avec les commandes et avec l'utilisation appropriée de la machine. Apprendre à arrêter le moteur rapidement.

2) **Utiliser la machine dans le but auquel elle est destinée, c'est-à-dire**

- la coupe de l'herbe et de la végétation non ligneuse, au moyen d'un fil de nylon (ex. aux bords des parterres, des plantations, des murs, des clôtures, ou des espaces verts ayant une surface limitée, pour parachever la coupe effectuée par une faucheuse);

- la coupe d'herbes hautes, de broussailles, de petites branches et d'arbustes ligneux ayant un diamètre inférieur à 2 cm, avec des lames en métal ou en plastique.

Toute autre utilisation peut s'avérer dangereuse et entraîner une détérioration de la machine.

Font partie de l'emploi impropre (à titre d'exemple non exclusif):

- utiliser la machine pour balayer;
- régulariser des haies, ou faire d'autres travaux où le dispositif de coupe ne serait pas utilisé au niveau du terrain;
- élaguer des arbres;
- utiliser la machine de sorte que le dispositif de coupe se trouve au-dessus de la ligne de la ceinture de l'opérateur;
- utiliser la machine pour couper des matériaux d'origine non végétale;
- utiliser la machine pour plus d'une personne.

3) Ne jamais permettre d'utiliser la machine à des enfants ou à des personnes qui n'ont pas la connaissance nécessaire des instructions d'emploi. La réglementation locale peut fixer un âge minimum pour l'utilisateur.

4) La machine ne doit pas être utilisée par plus d'une personne.

5) **Ne jamais utiliser la machine:**

- si des personnes, particulièrement des enfants, ou des animaux se trouvent à proximité;
- si l'utilisateur est en conditions de fatigue ou de malaise, ou s'il a pris des médicaments, des drogues, de l'alcool ou des substances nocives pour les capacités de réflexes et d'attention;
- si l'utilisateur n'est pas en mesure de tenir fermement la machine avec deux mains, et/ou de rester solidement en équilibre sur ses jambes pendant le travail.

6) Garder à l'esprit que l'opérateur ou l'utilisateur est responsable des accidents et des risques encourus par autrui ou par ses biens.

**B) PRÉPARATIONS**

1) Pendant le travail, il faut porter des vêtements adaptés, qui ne constituent aucune gêne pour l'utilisateur.

- Porter des habits de protection adhérents, équipés de protections contre les coupures.

- Porter un casque, des gants, des lunettes de protection, des demi-masques antipoussière, et des chaussures de protection contre les coupures, avec une semelle antidérapante.

- Utiliser le serre-tête pour protéger l'ouïe.

- Ne porter aucune écharpe, aucune blouse, colliers ni accessoires pendants ou larges qui pourraient se prendre dans la machine ou dans des objets ou des matériaux qui se trouvent sur l'endroit où l'on travaille.

- Serrer adéquatement les cheveux longs.

2) **ATTENTION: DANGER! L'essence est hautement inflammable:**

- conserver le carburant dans des récipients spécialement prévus et homologués pour cet usage;

- ne jamais fumer quand on manipule le carburant;

- ouvrir lentement le bouchon du réservoir, en laissant diminuer progressivement la pression interne;

- ne remplir de carburant qu'en plein air, et en utilisant un entonnoir;

- ajouter de l'essence avant de démarrer le moteur et ne jamais enlever le bouchon du réservoir de carburant ou faire le plein lorsque le moteur est en fonctionnement ou tant qu'il est encore chaud;

- ne pas faire démarrer le moteur si de l'essence a été répandue; éloigner la machine de la zone où le carburant a été renversé, et éviter de créer toute possibilité d'incendie tant que le carburant ne s'est pas évaporé et que les vapeurs d'essence ne se sont pas dissipées;

- nettoyer immédiatement toute trace d'essence éventuellement versée sur la machine ou sur le terrain;

- ne jamais remettre la machine en marche à l'endroit où l'on a fait le plein de carburant;

- éviter tout contact du carburant avec les vêtements; si les vêtements ont été tachés il faut les changer avant de faire démarrer le moteur;

- remettre et serrer correctement les bouchons du réservoir et du récipient.

3) Remplacer les silencieux défectueux ou endommagés.

4) **Avant l'emploi**, procéder à un contrôle général de la machine, et en particulier:

- le levier de l'accélérateur et le levier de sécurité doivent bouger librement, sans besoin de forcer, et au relâchement ils doivent retourner automatiquement et rapidement dans la position neutre;

- le levier de l'accélérateur doit rester bloqué tant qu'on n'appuie pas sur le levier de sécurité;

- l'interrupteur d'arrêt du moteur doit passer facilement d'une position à l'autre;

- les câbles électriques, et en particulier le fil de la bougie, doivent être intacts, pour éviter de faire des étincelles, et le capuchon doit être monté correctement sur la bougie;

- les poignées et les protecteurs de la machine doivent être propres et secs, et solidement fixés à la machine;

- les dispositifs de coupe et les protections ne doivent jamais être endommagés.

5) Vérifier que les poignées et le point d'attache du harnais sont correctement positionnés, et que la machine est bien équilibrée.

6) Avant de commencer le travail, vérifier que toutes les protections sont adéquates pour l'outil de coupe utilisé, et qu'elles sont correctement montées.

7) Inspecter minutieusement toute la zone de travail, et éliminer tout objet externe qui pourrait être projeté par la machine ou endommager le groupe de coupe et le moteur (cailloux, branches, fils de fer, os, etc..).

**C) PENDANT L'UTILISATION**

1) Ne pas faire fonctionner le moteur dans un endroit confiné où les gaz nocifs contenant du monoxyde de carbone peuvent s'accumuler.

2) Travailler uniquement à la lumière du jour ou avec une lumière artificielle adéquate.

3) **Prendre une position ferme et stable:**

- autant que possible, éviter de travailler sur le sol mouillé ou glissant, ou de toute façon sur des terrains trop accidentés ou en pente, qui ne garantiraient pas la stabilité de l'opérateur pendant son travail;
  - ne jamais courir, mais marcher et faire attention aux irrégularités du terrain ainsi qu'à la présence d'obstacles éventuels;
  - évaluer les risques potentiels du terrain à travailler et prendre toutes les précautions nécessaires pour assurer sa sécurité en particulier dans les pentes, sur les sols accidentés, glissants ou instables.
  - Sur les côtes, travailler transversalement à la pente, jamais en montant ou en descendant; se tenir toujours en aval du dispositif de coupe.
- 4) Vérifier que la machine est solidement bloquée avant de faire démarrer le moteur:
- faire démarrer le moteur à au moins 3 mètres de l'endroit où l'on a fait le plein d'essence;
  - vérifier que les autres personnes se trouvent à au moins 15 mètres du rayon d'action de la machine, ou à au moins 30 mètres pour les travaux de fauchage les plus gros;
  - ne pas diriger le silencieux, et donc les gaz d'échappement, vers des matières inflammables:
- 5) **Ne jamais modifier les réglages du moteur**, ni mettre le moteur en surrégime.
- 6) Ne pas soumettre la machine à des efforts excessifs, et ne pas utiliser une petite machine pour exécuter de gros travaux; le fait d'utiliser une machine de dimensions adéquates réduit les risques, et améliore la qualité du travail.
- 7) Contrôler que le régime de minimum de la machine est tel qu'il ne permet aucun mouvement du dispositif de coupe, et que, après une accélération, le moteur retourne rapidement au régime minimum.
- 8) Faire attention à ne pas heurter violemment la lame contre des corps étrangers et aux projections possibles de matériel, causées par le glissement des lames.
- 9) Pendant le travail tenir toujours la machine accrochée au harnais.
- 10) **Arrêter le moteur:**
- toutes les fois que la machine doit être laissée sans surveillance.
  - avant de faire le plein de carburant.
  - pendant les déplacements d'une zone de travail à une autre.
- 11) **Arrêter le moteur et débrancher le fil de la bougie:**
- avant toute opération de vérification, de nettoyage ou de réparation de la machine;
  - d'après avoir heurté un objet étranger. Vérifier si la machine est endommagée, et effectuer les réparations nécessaires avant de l'utiliser à nouveau;
  - si la tondeuse commence à vibrer de manière anormale: dans ce cas, rechercher immédiatement la cause des vibrations et faire procéder aux vérifications nécessaires dans un Centre Spécialisé.
  - quand on n'utilise pas la machine.

## D) ENTRETIEN ET STOCKAGE

- 1) Maintenir tous les écrous et vis serrés afin d'assurer des conditions d'utilisation sûres. **un entretien régulier est essentiel pour la sécurité et le maintien du niveau des performances.**
- 2) Ne jamais entreposer la machine avec du carburant dans le réservoir dans un local où les vapeurs d'essence pourraient atteindre une flamme, une étincelle ou une forte source de chaleur.
- 3) Laisser le moteur refroidir avant de ranger la machine

dans un local quelconque

- 4) Pour réduire les risques d'incendie, maintenir le moteur, le silencieux d'échappement, et la zone de stockage de l'essence absolument propres de tous résidus de sciage, de brindilles, feuilles ou graisses en excès; ne pas laisser les conteneurs à l'intérieur d'un local avec les déchets de la coupe.
- 5) Si le réservoir de carburant doit être vidangé, effectuer cette opération à l'extérieur et lorsque le moteur est froid.
- 6) Pour toute opération sur le dispositif de coupe, porter des gants de travail.
- 7) **Ne pas utiliser la machine avec des pièces endommagées ou usées, pour des raisons de sécurité. Les pièces endommagées doivent être remplacées, jamais réparées. N'utiliser que des pièces de rechange d'origine.** Des pièces de qualité non équivalente peuvent endommager la machine et nuire à votre sécurité. Les outils de coupe doivent toujours porter la marque du producteur, ainsi que la référence à la vitesse d'utilisation maximum.
- 8) Avant d'entreposer la machine, vérifier qu'on a enlevé les clés ou les outils utilisés pour l'entretien.
- 9) Entreposer la machine hors de la portée des enfants

## E) TRANSPORT ET DÉPLACEMENT

- 1) Chaque fois qu'il est nécessaire de déplacer la machine ou de la transporter, il faut:
- éteindre le moteur, attendre l'arrêt du dispositif de coupe, et démonter le capuchon de la bougie;
  - appliquer la protection du dispositif de coupe;
  - saisir la machine uniquement par les poignées, et orienter le dispositif de coupe dans la direction contraire au sens de la marche.
- 2) Quand on transporte la machine dans un camion, il faut la positionner de façon qu'elle ne constitue aucun danger pour personne, et la bloquer solidement pour éviter qu'elle ne se renverse, ce qui pourrait l'abîmer ou provoquer une fuite de carburant.

## F) COMMENT LIRE LE MANUEL

Dans le texte de ce manuel, certains paragraphes qui contiennent des renseignements particulièrement importants sont mis en évidence par différentes paroles; voici leur signification:

### REMARQUE

ou

### IMPORTANT

*Ajoute des précisions ou d'autres éléments à ce qui vient d'être indiqué afin d'éviter d'endommager la machine ou de causer des dommages.*

### ⚠ ATTENTION!

**Possibilité de lésions à l'utilisateur ou à autrui en cas de non respect des consignes.**

### ⚠ DANGER!

**Possibilité de lésions graves à l'utilisateur ou à autrui, et danger de mort, en cas de non respect des consignes.**

## 4. MONTAGE DE LA MACHINE

**IMPORTANT** *La machine est fournie avec certaines pièces démontées, et avec le réservoir du mélange vide*

**ATTENTION!** *Il faut toujours porter des gants de travail résistants pour manipuler les dispositifs de coupe. Faire le maximum d'attention quand on monte les pièces, pour ne pas compromettre la sécurité ni l'efficacité de la machine; en cas de doute, contacter le revendeur.*

### 1. MONTAGE COMPLET DE LA MACHINE

#### 1a. Modèles "MONO" (Fig. 1)

- Placer la partie supérieure (2) avec barrière de la poignée avant sur le tube de transmission (1).
- Unir le couvercle inférieur (4) en introduisant le pivot (4a) dans un des trois trous prévus sur le tube de transmission.
- Serrer à fond les vis (5).

#### 1b. Modèles "DUPLEX" (Fig. 2)

- Dévisser les vis (5) et enlever le couvercle supérieur (4) de son support (2).
- Insérer le guidon (1) dans le logement prévu dans le support (2), qui se trouve sur le tube de transmission (3), en veillant à ce que les commandes soient à droite.
- Monter le couvercle supérieur (4), en serrant à fond les vis (5).
- Accrocher la gaine (6) des commandes au serre-câble prévu à cet effet (7).

### 2. MONTAGE DE LA TIGE

(Modèles avec tige séparable - Fig. 3)

- Extraire le piquet d'arrêt (5) et pousser la partie inférieure de la tige (4) jusqu'à ce qu'on entende le dé clic du piquet d'arrêt (5) dans le trou (6) de la tige. On peut faciliter cette insertion en tournant légèrement la partie inférieure (4) dans les deux sens; on est sûr que l'insertion est complète quand le piquet (5) est complètement rentré.
- Quand cette insertion est achevée, serrer à fond la poignée (7).

### 3. MONTAGE DES PROTECTIONS

**ATTENTION!** *Chaque dispositif de coupe est muni d'une protection spécifique. Ne jamais utiliser de protections différentes de celles qui sont indiquées pour chaque dispositif de coupe.*

- **Lame à 3 ou 4 pointes (Fig. 4)**

**ATTENTION!** *Porter des gants de sécurité et appliquer la protection de la lame.*

- Démontez la lame (si montée) comme indiqué au paragraphe 4.
- La protection (1) est fixée sur le renvoi angulaire (2) par quatre vis (3).

- **Tête à fil (Fig. 5)**

**ATTENTION!** *Quand on utilise la tête à fil, il faut toujours que la protection supplémentaire, avec couteau coupe-fil, soit montée.*

- Démontez la lame (si montée) comme indiqué au paragraphe 4.
- La protection (1) est fixée sur le renvoi angulaire (2) par quatre vis (3).
- Monter la protection supplémentaire (4) en la fixant à la protection (1) jusqu'à entendre le dé clic.

### 4. DÉMONTAGE ET MONTAGE DES DISPOSITIFS DE COUPE

**ATTENTION!** *N'utiliser que des dispositifs de coupe originaux ou homologués par le Fabricant.*

- **Lame à 3 ou 4 pointes (Fig. 6)**

**ATTENTION!** *Porter des gants de sécurité et appliquer la protection de la lame.*

**REMARQUE** *L'écrou de fixation (5) a un filet tournant à gauche, il faut donc le dévisser dans le sens des aiguilles d'une montre et le visser dans le sens contraire aux aiguilles d'une montre.*

- Insérer la clé fournie (2) dans le trou prévu du renvoi angulaire (3), et faire tourner la lame (1) à la main jusqu'à ce que la clé s'engage dans le trou intérieur, ce qui bloque la rotation.
- Enlever la goupille (4), et dévisser l'écrou (5) dans le sens des aiguilles d'une montre.
- Enlever la rondelle (6) et la bague externe (7) et enlever la lame (1).

Au moment du montage,

- Vérifier que les rainures de la bague interne (8) s'accouplent parfaitement avec le renvoi angulaire (3).
- Monter la lame (1) et la bague externe (7).
- Remonter la rondelle (6) et l'écrou (5) en le serrant à fond dans le sens contraire aux aiguilles d'une montre.
- Repositionner la goupille (4) et replier les deux extrémités.
- Enlever la clé (2) pour rétablir la rotation de la lame.

#### • Tête à fil (Fig. 7)

##### REMARQUE

*La tête à fil a un filet tournant à gauche, il faut donc la dévisser dans le sens des aiguilles d'une montre et la visser dans le sens contraire aux aiguilles d'une montre.*

- Insérer la clé fournie (2) dans le trou prévu du renvoi angulaire (3), et faire tourner la tête à fil (1) à la main jusqu'à ce que la clé s'engage dans le trou intérieur, ce qui bloque la rotation.
- Enlever la tête à fil (1) en la dévissant **dans le sens des aiguilles d'une montre**.

Au moment du montage:

- Vérifier que les rainures de la bague interne (4) s'accouplent parfaitement avec le renvoi angulaire (3).
- Monter la tête à fil (1) en la vissant **dans le sens contraire aux aiguilles d'une montre**.
- Enlever la clé (2) pour rétablir la rotation de l'arbre.

## 5. PRÉPARATION AU TRAVAIL

### VÉRIFICATION DE LA MACHINE

Avant de commencer le travail il faut:

- contrôler qu'il n'y ait sur la machine et sur le dispositif de coupe aucune vis desserrée;
- contrôler que le dispositif de coupe n'est pas endommagé, et que les lames métalliques à 3 pointes (si montées) sont bien affûtées;
- contrôler que le filtre de l'air est bien propre;
- contrôler que les protecteurs sont bien fixés et efficaces;
- contrôler la fixation des poignées.

### PRÉPARATION DU MÉLANGE

Cette machine est équipée d'un moteur à deux temps, qui a besoin d'un mélange composé d'essence et d'huile lubrifiante.

##### IMPORTANT

*Utiliser seulement de l'essence abîme le moteur et entraîne la déchéance de la garantie.*

##### IMPORTANT

*Il ne faut utiliser que des carburants et des lubrifiants de qualité, pour maintenir les performances et pour garantir la durabilité des organes mécaniques.*

#### • Caractéristiques de l'essence

Utiliser exclusivement de l'essence sans plomb (essence verte), ayant un nombre d'octane non inférieur à 90 N.O.

##### IMPORTANT

*L'essence verte a tendance à créer des dépôts dans le réservoir si on la conserve pendant plus de 2 mois. Utiliser toujours de l'essence fraîche!*

#### • Caractéristiques de l'huile

Employer uniquement de l'huile synthétique d'excellente qualité, spécifique pour les moteurs à deux temps.

Chez votre revendeur sont disponibles des huiles spécialement étudiées pour ce type de moteur, en mesure de garantir une haute protection.

L'utilisation de ces huiles permet la composition d'un mélange à 2%, c'est-à-dire constitué d'1 partie d'huile pour 50 parties d'essence.

#### • Préparation et conservation du mélange

##### ▲ DANGER!

**L'essence et le mélange sont inflammables!**

- **Conserver l'essence et le mélange dans des récipients homologués pour carburants, dans des endroits sûrs, loin de toute source de chaleur ou de flammes libres.**
- **Ne jamais laisser les conteneurs à la portée des enfants.**
- **Ne pas fumer pendant la préparation du mélange, et éviter d'inhaler des vapeurs d'essence.**

Le tableau suivant indique les quantités d'essence et d'huile à utiliser pour préparer le mélange, en fonction du type d'huile employé.

Essence	Huile synthétique 2 Temps	
	litres	cm <sup>3</sup>
1	0,02	20
2	0,04	40
3	0,06	60
5	0,10	100
10	0,20	200

Pour la préparation du mélange:

- Verser dans un bidon homologué environ moitié de la quantité d'essence.
- Ajouter toute l'huile, selon le tableau.
- Verser le reste de l'essence.
- Refermer le bouchon et agiter énergiquement.

**IMPORTANT** *Le mélange est sujet au vieillissement. Ne pas préparer de quantités excessives de mélange, pour éviter la formation de dépôts.*

**IMPORTANT** *Tenir bien distincts et identifiables les conteneurs du mélange et de l'essence, pour éviter de les confondre au moment de l'emploi.*

**IMPORTANT** *Nettoyer périodiquement les conteneurs de l'essence et du mélange, pour enlever les dépôts éventuels*

## APPROVISIONNEMENT EN CARBURANT

**⚠ DANGER!** *Ne pas fumer pendant le plein, et éviter d'inhaler des vapeurs d'essence.*

**⚠ ATTENTION!** *Ouvrir avec précaution le bidon, car il pourrait s'être formé de la pression à l'intérieur du bidon.*

Avant d'exécuter le remplissage:

- Secouer énergiquement le bidon du mélange.
- Placer la machine à niveau, dans une position stable, avec le bouchon du réservoir vers le haut.
- Nettoyer le bouchon du réservoir et la zone autour, pour éviter d'introduire des saletés pendant le remplissage.
- Ouvrir avec précaution le bouchon du réservoir pour décharger progressivement la pression. Exécuter le remplissage avec un entonnoir, en évitant de remplir le réservoir jusqu'à ras bord.

**⚠ ATTENTION!** *Refermer toujours le bouchon du réservoir, en le serrant à fond.*

**⚠ ATTENTION!** *Nettoyer tout de suite toute trace de mélange éventuellement versé sur la machine ou sur le terrain, et ne pas mettre en marche le moteur tant que les vapeurs d'essence ne sont pas dissoutes.*

## 6. DÉMARRAGE - UTILISATION - ARRÊT DU MOTEUR

### DÉMARRAGE DU MOTEUR

**⚠ ATTENTION!** *Le démarrage du moteur doit se faire à une distance d'au moins 3 mètres de l'endroit où l'on a effectué le remplissage de carburant.*

Avant de démarrer le moteur:

- Disposer la machine en position stable sur le terrain.
- Enlever la protection de la lame (si employée).
- Vérifier que la lame (si employée) ne touche ni le terrain ni d'autres objets.
- **Démarrage à froid**

**REMARQUE** *Par démarrage à "froid" on entend le démarrage que l'on effectue au moins 5 minutes après l'arrêt du moteur, ou bien après un plein de carburant.*

Pour démarrer le moteur (Fig. 8):

1. Appuyer sur le levier de blocage (3), actionner l'accélérateur (2) et, en les tenant dans cette position, mettre l'interrupteur (1) dans la position de «START», puis relâcher le levier (3) et l'accélérateur (2).
2. Actionner le starter, en tournant le levier (5) en position «CHOKE».

3. Presser le poussoir du dispositif d'amorçage (primer) (6) 3-4 fois pour faciliter la mise en fonctionnement du carburateur.
4. Tenir fortement la machine sur le terrain avec une main sur l'ensemble moteur, pour ne pas perdre le contrôle pendant le démarrage (Fig. 9).

**IMPORTANT**

*Pour éviter des déformations, il ne faut jamais utiliser le tube de transmission pour appuyer la main ou le genou pendant le démarrage.*

5. Tirer lentement le lanceur de 10 – 15 cm, jusqu'à ce qu'on sente une certaine résistance, et puis tirer résolument plusieurs fois jusqu'à ce qu'on entende les premiers éclatements.

**IMPORTANT**

*Pour éviter des cassures, ne pas tirer le câble sur toute sa longueur, et ne pas le faire frotter le long du bord du trou de passage du câble; relâcher graduellement le lanceur, en évitant de le faire rentrer de façon incontrôlée.*

6. Tirer à nouveau le lanceur, jusqu'à ce qu'on obtienne l'allumage régulier du moteur.

**▲ ATTENTION!**

***Le démarrage du moteur avec le starter mis provoque le mouvement du dispositif de coupe, qui ne s'arrête que quand on désactive le starter.***

7. Dès que le moteur est lancé, déconnecter le starter en tournant le levier (2) en position «RUN».
8. Actionner brièvement l'accélérateur (2) pour mettre le moteur au minimum, avec l'interrupteur (1) qui se met automatiquement en position de «RUN» (MARCHE).
9. Laisser tourner le moteur au régime minimum pendant au moins 1 minute avant d'utiliser la machine.

**IMPORTANT**

*Si l'on actionne trop de fois la poignée du câble de démarrage (lanceur) alors que le starter est inséré, le moteur peut se noyer, ce qui rendra le démarrage plus difficile.*

En cas de noyage du moteur, il faut démonter la bougie et tirer doucement la poignée du câble de démarrage, pour éliminer l'excès de carburant; puis essuyer les électrodes de la bougie, et la remonter sur le moteur.

### • Démarrage à chaud

Pour le démarrage à chaud (tout de suite après l'arrêt du moteur):

- Mettre l'interrupteur (1) dans la position «RUN» (MARCHE), puis suivre les points 4 - 5 - 6 - 9 de la procédure précédente.

**UTILISATION DU MOTEUR (Fig. 8)**

La vitesse du dispositif de coupe est réglée par la commande de l'accélérateur (2) qui se trouve sur la poignée arrière (4) ou sur la poignée droite (4a) du guidon.

On ne peut actionner l'accélérateur que si l'on appuie en même temps sur le levier de blocage (3).

Le mouvement est transmis du moteur à l'arbre de transmission grâce à un embrayage à masses centrifuges qui empêche le mouvement des lames quand le moteur est au minimum.

**▲ ATTENTION!**

***Ne pas utiliser la machine si le dispositif de coupe bouge quand le moteur est au minimum; dans ce cas il faut contacter le revendeur.***

La vitesse de travail correcte s'obtient avec la commande de l'accélérateur (2) à fond de course.

**IMPORTANT**

*Pendant les 6-8 premières heures de fonctionnement de la machine, il faut éviter d'utiliser le moteur au maximum de tours.*

**ARRÊT DU MOTEUR (Fig. 8)**

Pour arrêter le moteur:

- Relâcher la commande de l'accélérateur (2) et laisser tourner le moteur au régime minimum pendant quelques secondes.
- Pousser l'interrupteur (1) dans la position «STOP».

**▲ ATTENTION!**

***Après qu'on a mis l'accélérateur au minimum, quelques secondes sont nécessaires avant que le dispositif de coupe ne s'arrête.***

## 7. UTILISATION DE LA MACHINE

Pour le respect des autres et de l'environnement:

- Eviter d'être une cause de nuisance.
- Suivre scrupuleusement les normes locales pour l'élimination des déchets après la coupe.
- Suivre scrupuleusement les normes locales pour l'élimination des huiles, de l'essence, des parties détériorées ou de tout élément ayant un fort impact environnemental.

### ▲ ATTENTION!

*L'exposition prolongée aux vibrations peut causer des lésions et des troubles neuro-vasculaires (connus aussi comme "phénomène de Raynaud" ou "main blanche"), spécialement aux personnes qui souffrent de troubles de la circulation. Les symptômes peuvent concerner les mains, les poignets et les doigts, ils se manifestent par une perte de sensibilité, engourdissement, démangeaison, douleur, décoloration, ou modifications structurelles de la peau. Ces effets peuvent être amplifiés par les basses températures de l'environnement et/ou par une prise excessive sur les poignées. Quand ces symptômes se présentent, il faut réduire les temps d'utilisation de la machine et consulter un médecin.*

### ▲ DANGER!

*Le système d'allumage de cette machine engendre un champ électromagnétique d'entité modeste, mais susceptible de ne pas pouvoir éviter la possibilité d'interférence sur le fonctionnement de dispositifs médicaux, actifs ou passifs, portés par l'opérateur, ce qui entraînerait de graves risques pour sa santé. Il est donc recommandé aux porteurs de ces dispositifs médicaux de consulter le médecin ou le producteur de ces dispositifs avant d'utiliser cette machine.*

### ▲ ATTENTION!

*Pendant le travail, porter des vêtements adéquats. Votre Revendeur est en mesure de vous fournir les informations sur les dispositifs de protection contre les accidents les mieux adaptés à garantir votre sécurité de travail.*

### UTILISATION DU HARNAIS (Fig. 10)

### ▲ ATTENTION!

*Il faut utiliser la machine toujours accrochée au harnais correctement porté. Vérifier fréquemment que le décrochage rapide fonctionne bien, pour permettre de libérer rapidement la machine des sangles en cas de danger.*

On doit d'abord mettre le harnais avant d'accrocher la machine au point d'attache prévu, et les sangles doivent être bien réglées suivant la hauteur et la grosseur de l'opérateur. Si la machine est pourvue de plusieurs trous d'accrochage,

utiliser le point le plus favorable pour maintenir l'équilibrage de la machine pendant le travail.

Utiliser toujours un harnais adéquat au poids de la machine et au dispositif de coupe utilisé:

- avec des machines pesant moins de 7,5 kg, munies de têtes à fil ou de lames à 3 ou 4 pointes, on peut utiliser les modèles de harnais à une seule ou à deux sangles.
- avec des machines pesant plus de 7,5 kg, on ne peut utiliser que le modèle à deux sangles.

#### • Modèles " MONO " à une seule sangle

La sangle (1) doit passer au dessus de l'épaule gauche, vers le côté droit.

#### • Modèles à deux sangles

La sangle (2) doit être portée avec:

- l'appui et le mousqueton d'accrochage de la machine situés sur le côté droit (2.1);
- le décrochage sur le devant (2.2);
- le croisement des sangles au dos de l'opérateur (2.3);
- la boucle fixée correctement sur le côté gauche (2.4).

Les sangles doivent être bien tendues de façon à distribuer la charge uniformément sur les épaules.

### MODALITÉS D'UTILISATION DE LA MACHINE

### ▲ ATTENTION!

*Pendant le travail, il faut toujours tenir fortement la machine, à deux mains, en tenant l'ensemble moteur sur le côté droit du corps, et le groupe de coupe au-dessous de la ligne de la ceinture.*

### ▲ ATTENTION!

*Si la lame se bloque pendant le travail il faut tout de suite arrêter le moteur. Faire toujours attention au rebond (kickback) qui peut se produire si une lame rencontre un obstacle important (troncs, racines, branches, cailloux etc.). Éviter que la lame ne touche le terrain. Les rebonds provoquent des mouvements rapides de la lame vers le haut ou vers l'arrière qui sont difficilement contrôlables, et qui peuvent provoquer la perte de contrôle de la machine, compromettre la sécurité de l'opérateur, et causer des dommages à la machine.*

Avant d'affronter pour la première fois un travail de fauchage, il est recommandé d'acquérir la connaissance nécessaire de la machine et des meilleures techniques de coupe, en faisant des essais pour porter correctement le harnais, empoigner fermement la machine, et effectuer les mouvements requis pour le travail.



### • Choix du dispositif de coupe

Sélectionner le dispositif de coupe le mieux adapté au travail que l'on doit faire, en suivant les indications générales suivantes:

- la **lame à 3 pointes** est adaptée pour couper les broussailles et les petits arbustes ayant jusqu'à 2 cm. de diamètre;
- la **lame à 4 pointes** est adaptée pour couper l'herbe résistante, sur des surfaces étendues;
- la **tête à fil** peut éliminer les hautes herbes et la végétation non ligneuse à proximité de clôtures, murs, fondations, trottoirs, autour des arbres etc., ou bien pour faire le nettoyage complet d'une surface particulière de jardin;

## TECHNIQUES DE TRAVAIL

### a) Lame à 3 pointes (Fig. 11)

Commencer à couper au-dessus de la végétation, puis descendre avec la lame de fauche de façon à couper les branches en les réduisant en petits morceaux.

### b) Lame à 4 pointes (Fig. 12)

Procéder en utilisant la machine comme un faux traditionnelle, en effectuant un mouvement en arc d'environ 60-90°, puis en sortant de la végétation, et ainsi de suite.

### c) Tête à fil

**▲ ATTENTION!** *Utiliser SEULEMENT des fils de nylon. L'emploi de fils métalliques, fils métalliques plastifiés et/ou non adaptés à la tête, peut causer des blessures et des lésions graves.*

Pendant l'utilisation, il faut périodiquement arrêter le moteur et enlever les herbes qui entourent la machine, pour éviter que le tube de transmission ne se surchauffe, à cause de l'herbe coincée sous la protection.

Enlever l'herbe coincée avec un tournevis, pour permettre à la tige de se refroidir correctement.

**▲ ATTENTION!** *Ne pas utiliser la machine pour balayer, en inclinant la tête à fil. La puissance du moteur peut projeter des objets et des petits cailloux jusqu'à 15 mètres ou plus, en causant des dommages ou en provoquant des lésions aux personnes.*

### • Coupe en mouvement (Fauchage) (Fig. 13)

Procéder régulièrement, avec un mouvement en arc, similaire au mouvement de la faux traditionnelle, sans incliner la tête à fil pendant l'opération.

Essayer tout d'abord de couper une petite surface à la juste hauteur, et obtenir ensuite une hauteur de coupe uniforme, en maintenant la tête à fil à une distance constante du terrain.

Pour les coupes plus difficiles, il peut être utile d'incliner la tête à fil vers la gauche d'environ 30°.

**▲ ATTENTION!** *Ne pas travailler de cette façon s'il existe la possibilité de provoquer la projection d'objets qui pourraient blesser des personnes, des animaux, ou causer des dommages.*

### • Coupe de précision (Rognage)

Tenir la machine légèrement inclinée de façon que la partie inférieure de la tête à fil ne touche pas le terrain, et que la ligne de coupe se trouve au point désiré, toujours en tenant le dispositif de coupe loin de l'opérateur.

### • Coupe à proximité de clôtures / fondations (Fig. 14)

Approcher lentement la tête à fil des clôtures, piquets, roches, murs, etc., sans frapper avec force.

Si le fil heurte un obstacle consistant, il peut se casser ou s'user; s'il reste coincé dans une clôture, il peut se trancher brusquement.

Dans tous les cas, la coupe autour des trottoirs, fondations, murs, etc., peut causer une usure du fil supérieure à la normale.

### • Coupe autour des arbres (Fig. 15)

Marcher autour de l'arbre de gauche à droite, en approchant lentement des troncs de façon à ne pas heurter le fil contre l'arbre, et en maintenant la tête à fil légèrement inclinée vers l'avant.

Il faut se rappeler que le fil de nylon peut trancher ou endommager les petits arbustes, et que le choc du fil de nylon contre le tronc d'arbustes ou d'arbres ayant une écorce tendre peut les endommager gravement.

### • Réglage de la longueur du fil pendant le travail (Fig. 16)

Cette machine est équipée d'une tête "Tap & Go". Pour dérouler le fil, battre la tête à fil contre le terrain avec le moteur à la vitesse maximum; le fil se déroule automatiquement et le couteau coupe la longueur en excès.

## FIN DU TRAVAIL

Lorsque le travail est terminé:

- Arrêter le moteur comme indiqué précédemment (Chap.6).
- Attendre l'arrêt du dispositif de coupe et monter la protection de la lame.

## 8. ENTRETIEN ET CONSERVATION

Il est fondamental d'effectuer correctement l'entretien pour pouvoir maintenir pendant longtemps l'efficacité et la sécurité d'emploi originelles de la machine.

### ▲ ATTENTION!

**Pendant les opérations d'entretien:**

- **Détacher le capuchon de la bougie.**
- **Attendre que le moteur se soit adéquatement refroidi.**
- **Utiliser des gants de sécurité pour effectuer les opérations sur les lames.**
- **Tenir la protection de lame montée sur la lame, sauf dans les cas d'interventions sur la lame elle-même.**
- **Ne jamais répandre dans l'environnement les huiles usées, l'essence, ou tout autre produit polluant.**

### CYLINDRE ET SILENCIEUX

Pour réduire le risque d'incendie, il faut nettoyer fréquemment les ailettes du cylindre avec de l'air comprimé, et libérer la zone du silencieux des sciures, brindilles, feuilles ou autres débris.

### GROUPE DE DÉMARRAGE

Pour éviter que le moteur ne se surchauffe et s'abîme, il faut toujours tenir les grilles de l'air de refroidissement bien propres et débarrassées des sciures et des débris. Le câble de démarrage doit être remplacé par un câble neuf dès les premiers signes de détérioration.

### FIXATIONS

Contrôler périodiquement que toutes les vis et les écrous sont bien serrés et que les poignées sont solidement fixées.

### NETTOYAGE DU FILTRE À AIR (Fig. 17)

#### IMPORTANT

*Il est essentiel de nettoyer le filtre à air pour garantir le bon fonctionnement et la durabilité de la machine. Ne jamais travailler sans filtre ou avec un filtre endommagé, pour ne pas provoquer de dommages irréparables au moteur*

Il faut nettoyer le filtre toutes les 15 heures de travail.

Pour nettoyer le filtre:

- Appuyer sur le poussoir (1), renverser le couvercle (2), et enlever l'élément filtrant (3).
- Laver l'élément filtrant (3) avec de l'eau et du savon. Ne pas utiliser d'essence ni d'autres solvants.
- Laisser sécher le filtre à l'air.
- Remonter l'élément filtrant (3) et refermer le couvercle (2) en appuyant dessus jusqu'à ce qu'on entende le dé clic.

### CONTRÔLE DE LA BOUGIE (Fig. 18)

Périodiquement, démonter et nettoyer la bougie enlevant les éventuels dépôts, avec une brosse métallique.

Contrôler et rétablir une distance correcte entre les électrodes.

Remonter la bougie et la serrer à fond avec la clé comprise dans la fourniture.

Dans le cas d'électrodes brûlées ou d'isolant détérioré, et de toute façon toutes les 100 heures de fonctionnement, il faut remplacer la bougie par une bougie ayant des caractéristiques analogues.

### RÉGLAGE DU CARBURATEUR

Le carburateur est réglé en usine, pour obtenir les meilleurs performances dans toutes les situations d'emploi, et la moindre émission possible de gaz nocifs, dans le respect des réglementations en vigueur.

En cas de performances réduites, s'adresser au revendeur pour faire vérifier la carburation et le moteur.

#### • Réglage du minimum

#### ▲ ATTENTION!

**Le dispositif de coupe ne doit pas bouger quand le moteur est au minimum. Si le dispositif de coupe bouge quand le moteur est au minimum, il faut contacter le revendeur pour faire régler le moteur correctement.**

### RENOI ANGULAIRE (Fig. 19)

Lubrifier avec de la graisse à base de lithium.

Enlever la vis (1) et introduire la graisse en faisant tourner l'arbre manuellement jusqu'à ce que la graisse sorte; puis remonter la vis (1).

## AFFÛTAGE DE LA LAME À 3 ou 4 POINTES (Fig. 20)

**▲ ATTENTION!** *Porter des gants de sécurité. Si l'on exécute l'affûtage sans démonter la lame, détacher le capuchon de la bougie.*

Pour effectuer l'affûtage, tenir compte de la typologie de la lame et des tranchants, en utilisant une lime plate et en agissant de la même manière sur toutes les pointes.

Les points de référence pour exécuter correctement l'affûtage sont indiqués sur la Fig. 20:

- A = Affûtage incorrect
- B = Limites d'affûtage
- C = Angles incorrects et inégaux

Il est important de conserver un équilibrage correct également après l'affûtage.

Les lames à 3 ou 4 pointes peuvent être utilisées des deux côtés. Quand un côté des pointes est usé, on peut tourner la lame et utiliser l'autre côté des pointes.

**▲ ATTENTION!** *Il ne faut jamais réparer la lame, mais il est nécessaire de la remplacer dès que l'on note des débuts de rupture ou quand la limite d'affûtage est dépassée.*

## REPLACEMENT DU FIL DE LA TÊTE (Fig. 21)

- Suivre la séquence indiquée sur la figure.

## AFFÛTAGE DU COUTEAU COUPE-FIL (Fig. 22)

- Enlever le couteau coupe-fil (1) de la protection (2), en dévissant les vis (3).
- Fixer le couteau coupe-fil dans un étau et procéder à l'affûtage en utilisant une lime plate et en faisant attention à maintenir l'angle de coupe original.
- Remonter le couteau sur la protection.

## INTERVENTIONS EXTRAORDINAIRES

Toutes les opérations d'entretien qui ne sont pas incluses dans ce manuel doivent être exécutées exclusivement par votre revendeur.

Les opérations exécutées dans des structures inadéquates ou par des personnes non qualifiées comportent la déchéance de toutes les formes de garantie.

## CONSERVATION

À la fin de chaque session de travail, nettoyer soigneusement la machine de la poussière et des débris, réparer ou remplacer les parties défectueuses.

La machine doit être conservée dans un endroit sec, à l'abri des intempéries, avec le protecteur correctement monté.

## INACTIVITÉ PROLONGÉE

**IMPORTANT** *Si l'on prévoit une période d'inactivité de la machine de plus de 2 – 3 mois, il faut prendre certaines précautions pour éviter des difficultés au moment de la reprise du travail, ou même des dommages permanents au moteur.*

### • Emmagasiner

Avant d'entreposer la machine:

- Vider le réservoir du carburant.
- Faire démarrer le moteur et le tenir allumé au régime minimum jusqu'à ce qu'il s'arrête, de façon à consommer tout le carburant resté dans le carburateur.
- Laisser le moteur refroidir et démonter la bougie.
- Verser dans le trou de la bougie une petite cuiller d'huile neuve.
- Tirer plusieurs fois le lanceur pour distribuer l'huile dans le cylindre.
- Remonter la bougie avec le piston au point mort supérieur (visible du trou de la bougie quand le piston est au maximum de sa course).

### • Reprise de l'activité

À moment de remettre la machine en fonction:

- Enlever la bougie.
- Tirer plusieurs fois le lanceur pour éliminer les excès d'huile.
- Contrôler la bougie comme décrit au chapitre "Contrôle de la bougie".
- Préparer la machine comme indiqué au chapitre "Préparation au travail".

**9. LOCALISATION DES PANNES**

<b>PROBLÈME</b>	<b>CAUSE PROBABLE</b>	<b>SOLUTION</b>
<b>1)</b> Le moteur ne démarre pas ou ne reste pas en mouvement	<ul style="list-style-type: none"> <li>- Procédure de démarrage pas correcte</li> <li>- Bougie sale, ou distance entre les électrodes pas correcte</li> <li>- Filtre de l'air bouché</li> <li>- Problèmes de carburation</li> </ul>	<ul style="list-style-type: none"> <li>- Suivre les instructions (voir chap. 6)</li> <li>- Contrôler la bougie (voir chap.8)</li> <li>- Nettoyer et/ou remplacer le filtre (voir chap.8)</li> <li>- Contacter votre Revendeur</li> </ul>
<b>2)</b> Le moteur démarre mais il a peu de puissance	<ul style="list-style-type: none"> <li>- Filtre de l'air bouché</li> <li>- Problèmes de carburation</li> </ul>	<ul style="list-style-type: none"> <li>- Nettoyer et/ou remplacer le filtre (voir chap.8)</li> <li>- Contacter votre Revendeur</li> </ul>
<b>3)</b> Le moteur a un fonctionnement irrégulier ou il n'a pas de puissance sous charge	<ul style="list-style-type: none"> <li>- Bougie sale, ou distance entre les électrodes pas correcte</li> <li>- Problèmes de carburation</li> </ul>	<ul style="list-style-type: none"> <li>- Contrôler la bougie (voir chap.8)</li> <li>- Contacter votre Revendeur</li> </ul>
<b>4)</b> Le moteur fume excessivement	<ul style="list-style-type: none"> <li>- Composition du mélange erronée</li> <li>- Problèmes de carburation</li> </ul>	<ul style="list-style-type: none"> <li>- Préparer le mélange suivant les instructions (voir chap.5)</li> <li>- Contacter votre Revendeur</li> </ul>

**10. DONNÉES TECHNIQUES**

Moteur ..... 2 temps refroidissement à air  
Cylindrée / Puissance  
Mod. 28/326 ..... 25,4 cm<sup>3</sup> / 0,7 kW  
Mod. 33/336 ..... 32,6 cm<sup>3</sup> / 0,9 kW  
Mod. 44/346 ..... 42,7 cm<sup>3</sup> / 1,1 kW

Vitesse de rotation du moteur au minimum  
Mod. 28/326 ..... 2520-3080 tours/1'  
Mod. 33/336 ..... 2520-3080 tours/1'  
Mod. 44/346 ..... 2520-3080 tours/1'

Vitesse maximum de rotation du moteur  
Mod. 28/326 ..... 10000 tours/1'  
Mod. 33/336 ..... 10000 tours/1'  
Mod. 44/346 ..... 9500 tours/1'

Vitesse maximum de rotation de l'outil  
Mod. 28/326 ..... 7800 tours/1'  
Mod. 33/336 ..... 7800 tours/1'  
Mod. 44/346 ..... 7400 tours/1'

Bougie ..... Torch L8RTC ou  
NGK-R BPMR7A ou équivalente

Mélange ..... Essence: Huile 2 temps  
= 50:1 = 2%

Capacité du réservoir  
Mod. 28/326 ..... 650 cm<sup>3</sup>  
Mod. 33/336 ..... 850 cm<sup>3</sup>  
Mod. 44/346 ..... 950 cm<sup>3</sup>

Diamètre maximum autorisé des lames  
Lame à 3 ou 4 pointes ..... Ø 255 mm

Masse <sup>1)</sup>  
Mod. 28/326 ..... 6,8 kg  
Mod. 28 J ..... 7,3 kg  
Mod. 28 D ..... 6,9 kg  
Mod. 28 JD ..... 7,7 kg  
Mod. 33/336 ..... 7,8 kg  
Mod. 33 D ..... 8,6 kg  
Mod. 44/346 ..... 8,6 kg  
Mod. 44 D ..... 9,5 kg

<sup>1)</sup> Masse conforme à la norme ISO 11806-1  
(sans carburant, dispositifs de coupe et élingage)

## Modèle

Valeurs mesurées équivalentes  
de bruit et de vibrations

B 28 SB 28 BJ 326 BJC 326 B 28 J SB 28 J	B 28 D B 28 JD SB 28 JD MB 2801 J MB 2802	B 33 SB 33 BJ 336 BJC 336	B 33 D SB 33 D MB 3302	B 44 SB 44 BJ 346 BJC 346	B 44 D SB 44D
---	---	------------------------------------	------------------------------	------------------------------------	------------------



Niveau de pression acoustique à l'oreille de l'opérateur (EN ISO 22868)							
avec tête à fil	dB(A)	98,8	98,8	98,7	98,7	95,6	95,6
Incertitude de la mesure (2006/42/CE - EN 27574)	dB(A)	3	3	3	3	3	3
avec lame à 3 pointes	dB(A)	92,2	92,2	94,0	94,0	97,3	97,3
Incertitude de la mesure (2006/42/CE - EN 27574)	dB(A)	3	3	3	3	3	3
avec lame à 4 pointes	dB(A)	97,6	97,6	96,3	96,3	91,4	91,4
Incertitude de la mesure (2006/42/CE - EN 27574)	dB(A)	3	3	3	3	3	3
Niveau de puissance acoustique mesuré (EN ISO 22868)							
avec tête à fil	dB(A)	105,5	105,5	113,2	113,2	108,5	108,5
Incertitude de la mesure (2006/42/CE - EN 27574)	dB(A)	3	3	3	3	3	3
avec lame à 3 pointes	dB(A)	110,0	110,0	106,0	106,0	110,8	110,8
Incertitude de la mesure (2006/42/CE - EN 27574)	dB(A)	3	3	3	3	3	3
avec lame à 4 pointes	dB(A)	105,4	105,4	107,7	107,7	107,3	107,3
Incertitude de la mesure (2006/42/CE - EN 27574)	dB(A)	3	3	3	3	3	3
Vibrations transmises à la main sur la poignée antérieure ("MONO") (ISO 22867)							
avec tête à fil	m/sec <sup>2</sup>	5,91	–	4,40	–	5,04	–
Incertitude de la mesure (2006/42/CE - EN 12096)	m/sec <sup>2</sup>	1,5	–	1,5	–	1,5	–
avec lame à 3 pointes	m/sec <sup>2</sup>	2,55	–	3,62	–	3,03	–
Incertitude de la mesure (2006/42/CE - EN 12096)	m/sec <sup>2</sup>	1,5	–	1,5	–	1,5	–
avec lame à 4 pointes	m/sec <sup>2</sup>	5,42	–	5,19	–	6,15	–
Incertitude de la mesure (2006/42/CE - EN 12096)	m/sec <sup>2</sup>	1,5	–	1,5	–	1,5	–
Vibrations transmises à la main sur la poignée postérieure ("MONO") (ISO 22867)							
avec tête à fil	m/sec <sup>2</sup>	4,04	–	3,45	–	2,13	–
Incertitude de la mesure (2006/42/CE - EN 12096)	m/sec <sup>2</sup>	1,5	–	1,5	–	1,5	–
avec lame à 3 pointes	m/sec <sup>2</sup>	5,69	–	3,04	–	2,15	–
Incertitude de la mesure (2006/42/CE - EN 12096)	m/sec <sup>2</sup>	1,5	–	1,5	–	1,5	–
avec lame à 4 pointes	m/sec <sup>2</sup>	4,41	–	4,59	–	5,11	–
Incertitude de la mesure (2006/42/CE - EN 12096)	m/sec <sup>2</sup>	1,5	–	1,5	–	1,5	–
Vibrations transmises à la main sur la poignée gauche ("DUPLEX") - GUIDON ORIGINAL							
avec tête à fil	m/sec <sup>2</sup>	–	1,81	–	3,42	–	4,49
Incertitude de la mesure (2006/42/CE - EN 12096)	m/sec <sup>2</sup>	–	1,5	–	1,5	–	1,5
avec lame à 3 pointes	m/sec <sup>2</sup>	–	2,43	–	2,94	–	2,51
Incertitude de la mesure (2006/42/CE - EN 12096)	m/sec <sup>2</sup>	–	1,5	–	1,5	–	1,5
avec lame à 4 pointes	m/sec <sup>2</sup>	–	6,25	–	2,54	–	3,42
Incertitude de la mesure (2006/42/CE - EN 12096)	m/sec <sup>2</sup>	–	1,5	–	1,5	–	1,5
Vibrations transmises à la main sur la poignée droite ("DUPLEX") - GUIDON ORIGINAL							
avec tête à fil	m/sec <sup>2</sup>	–	2,49	–	4,53	–	1,94
Incertitude de la mesure (2006/42/CE - EN 12096)	m/sec <sup>2</sup>	–	1,5	–	1,5	–	1,5
avec lame à 3 pointes	m/sec <sup>2</sup>	–	2,56	–	4,16	–	1,04
Incertitude de la mesure (2006/42/CE - EN 12096)	m/sec <sup>2</sup>	–	1,5	–	1,5	–	1,5
avec lame à 4 pointes	m/sec <sup>2</sup>	–	6,45	–	4,88	–	2,92
Incertitude de la mesure (2006/42/CE - EN 12096)	m/sec <sup>2</sup>	–	1,5	–	1,5	–	1,5
Vibrations transmises à la main sur la poignée gauche ("DUPLEX") - GUIDON ALTERNATIF							
avec tête à fil	m/sec <sup>2</sup>	–	2,94	–	3,25	–	2,90
Incertitude de la mesure (2006/42/CE - EN 12096)	m/sec <sup>2</sup>	–	1,5	–	1,5	–	1,5
avec lame à 3 pointes	m/sec <sup>2</sup>	–	3,31	–	2,40	–	2,20
Incertitude de la mesure (2006/42/CE - EN 12096)	m/sec <sup>2</sup>	–	1,5	–	1,5	–	1,5
avec lame à 4 pointes	m/sec <sup>2</sup>	–	5,67	–	3,75	–	2,56
Incertitude de la mesure (2006/42/CE - EN 12096)	m/sec <sup>2</sup>	–	1,5	–	1,5	–	1,5
Vibrations transmises à la main sur la poignée droite ("DUPLEX") - GUIDON ALTERNATIF							
avec tête à fil	m/sec <sup>2</sup>	–	5,07	–	3,81	–	3,57
Incertitude de la mesure (2006/42/CE - EN 12096)	m/sec <sup>2</sup>	–	1,5	–	1,5	–	1,5
avec lame à 3 pointes	m/sec <sup>2</sup>	–	6,61	–	3,63	–	3,24
Incertitude de la mesure (2006/42/CE - EN 12096)	m/sec <sup>2</sup>	–	1,5	–	1,5	–	1,5
avec lame à 4 pointes	m/sec <sup>2</sup>	–	7,80	–	4,22	–	3,87
Incertitude de la mesure (2006/42/CE - EN 12096)	m/sec <sup>2</sup>	–	1,5	–	1,5	–	1,5

## 11. ACCESSOIRES

Le tableau contient la liste de tous les accessoires disponibles, avec l'indication de ceux qui sont utilisés sur chaque machine, marqués par le symbole " \* ".

**▲ ATTENTION!** *Vu que le choix, l'application et l'utilisation de l'accessoire à monter, dans les différents types d'emploi, sont des actions qu'effectue l'opérateur en autonomie de jugement totale, ce*

*dernier assume aussi les responsabilités conséquentes pour tout dommage, de quelque nature que ce soit, dérivant de ces actions. En cas de doute ou de connaissance insuffisante des spécificités de chaque accessoire, il faut contacter le revendeur ou bien un centre de jardinage spécialisé.*

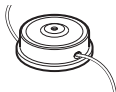
Code	Modèle:	28/326/2801/2802	33/336/3302	44/346
 118801127/0		*	*	*
 118801418/0		*	*	*
 118801126/0 (M10 x 1,25 sx F)		*	*	*

Code	Modèle B 28 J
 118801754/0 Dispositif de taille-haies	*
 118801755/0 118801756/0 Dispositif d'élagueuse	*

Sehr geehrte Kundin, sehr geehrter Kunde,

Wir danken Ihnen, dass Sie unseren Produkten den Vorzug gegeben haben und wünschen Ihnen, dass Ihnen der Gebrauch Ihrer neuen Maschine Freude macht und Ihren Erwartungen vollkommen entspricht. Dieses Handbuch wurde herausgegeben, um Sie mit Ihrer Maschine vertraut zu machen und diese sicher und wirksam einsetzen zu können. Beachten Sie, dass das Handbuch ein wesentlicher Bestandteil der Maschine ist. Halten Sie es stets griffbereit, um es jederzeit einsehen zu können, und liefern Sie es mit, sollten Sie die Maschine eines Tages an Dritte abtreten oder ausleihen.

Diese neue Maschine wurde nach den geltenden Bestimmungen entwickelt und hergestellt. Sie arbeitet sicher und zuverlässig, wenn sie unter strikter Beachtung der in diesem Handbuch enthaltenen Anweisungen verwendet wird (Bestimmungsgemäßer Gebrauch). Jede andere Verwendung oder die Nichtbeachtung der angezeigten Sicherheitsvorschriften beim Gebrauch bzw. der Anweisungen für Wartung und Reparatur werden als "unzweckmäßige Verwendung" der Maschine angesehen und haben den Verfall der Garantie und die Ablehnung jeder Verantwortung seitens des Herstellers zur Folge. Dem Benutzer selbst dadurch entstandene oder Dritten zugefügte Schäden oder Verletzungen gehen zu Lasten des Benutzers.

Falls Sie kleinere Unterschiede zwischen der Beschreibung im Handbuch und der Maschine feststellen sollten, können Sie davon ausgehen, dass die in diesem Handbuch enthaltenen Informationen auf Grund fortwährender Verbesserungen des Erzeugnisses Änderungen unterliegen, ohne dass der Hersteller die Pflicht zur Bekanntgabe oder zur Aktualisierung hat, unter der Voraussetzung, dass sich die wesentlichen Eigenschaften für Sicherheit und Betriebsweise nicht verändern. Im Zweifelsfall wenden Sie sich bitte an den Händler. Viel Spaß bei der Arbeit!

## INHALTSVERZEICHNIS

1. Kennzeichnung der wesentlichen Bauteile .....	2
2. Symbole .....	3
3. Sicherheitsvorschriften .....	4
4. Montage der Maschine .....	6
5. Arbeitsvorbereitung .....	7
6. Motor anlassen, benutzen und ausschalten .....	8
7. Maschineneinsatz .....	10
8. Wartung und Aufbewahrung .....	12
9. Störungssuche .....	14
10. Technische Daten .....	14
11. Zubehör .....	16

# 1. KENNZEICHNUNG DER WESENTLICHEN BAUTEILE

## WESENTLICHE BAUTEILE

1. Motor
2. Antriebsrohr
3. Schneidvorrichtung
  - a. Messer mit 3 oder 4 Spitzen
  - b. Fadenkopf
4. Schutz der Schneidvorrichtung
5. Vorderer Handgriff
6. Schiene
7. Holm
8. Hinterer Handgriff
9. Anschlusspunkt (des Tragegurts)
10. Typenschild
11. Tragegurt
  - a. Mit Einzelgurt
  - b. Mit Doppelgurt
12. Winkelumlenkung
13. Messerschutz (für den Transport)
14. Zündkerze

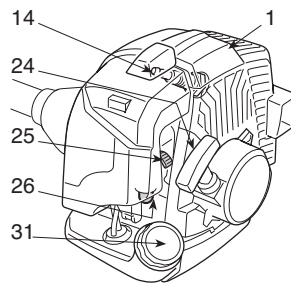
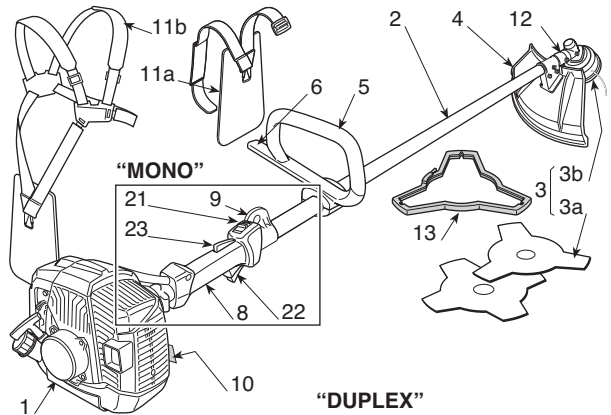

## "DUPLEX"

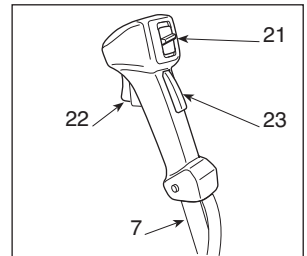

## STEUERUNGEN UND AUFFÜLLEN

21. Motorabstellschalter
22. Drehzahlregler
23. Verriegelung Drehzahlregler
24. Startgriff
25. Chokehebel (Starter)
26. Primer
31. Verschluss Gemischtank

## TYPENSCHILD

- 10.1) Konformitätszeichen gemäß der Richtlinie 2006/42/EG
- 10.2) Name und Anschrift des Herstellers
- 10.3) Schalleistungspegel LWA gemäß Richtlinie 2000/14/EG
- 10.4) Bezugsmodell des Herstellers
- 10.5) Maschinenmodell
- 10.6) Kennnummer
- 10.7) Baujahr
- 10.8) Artikelnummer
- 10.9) Emission-Nummer

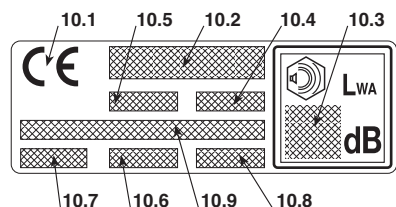





## 2. SYMBOLE



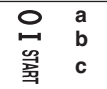

- 1) Achtung! Gefahr. Diese Maschine kann, wenn sie nicht korrekt verwendet wird, für Sie und andere gefährlich sein.
- 2) Vor Inbetriebnahme der Maschine die Gebrauchsanleitung aufmerksam lesen.
- 3) Wir weisen den Bediener der Maschine darauf hin, dass er bei normalen Arbeitsbedingungen täglich einer Geräuschbelastung von 85 dB (A) oder mehr ausgesetzt ist. Gehörschutz, Schutzbrille und Schutzhelm verwenden.
- 4) Arbeitsschuhe und Schutzhandschuhe tragen!
- 5) Gefahr umherfliegender Teile! Während der Maschinenverwendung müssen Personen und Haustiere einen Abstand von mindestens 15 m einhalten!

- 6) Maximale Drehzahl der Schneidvorrichtung. Verwenden Sie ausschließlich geeignete Schneidvorrichtungen.
- 7) Keine Kreissägeblätter verwenden. **Gefahr: Die Verwendung von Kreissägeblättern an Maschinen mit diesem Symbol setzt den Bediener der Gefahr schwerer bis hin zu tödlichen Verletzungen aus.**
- 8) Achtung! Benzin ist entflammbar. Vor dem Nachtanken den Motor mindestens 2 Minuten abkühlen lassen.
- 9) Achtung! Sich fern von heißen Oberflächen aufhalten.
- 10) Auf den Messerstoß achten.

### BESCHREIBENDE SYMBOLE AN DER MASCHINE (falls vorhanden)

- 11  11) Gemischtank
- 12  12) Stellungen des Motorschalters  
a = Aus  
b = Betrieb  
c = Start
- 13  13) Chokehebel (Starter)
- 14  14) Primer

### BESCHREIBENDE SYMBOLE AN DEN SCHUTZVORRICHTUNGEN (falls vorhanden)

- 21  21) Schneidvorrichtungen, für die der Schutz geeignet ist
- 22  22) Drehrichtung der Schneidvorrichtung

### 3. SICHERHEITSVORSCHRIFTEN

#### A) AUSBILDUNG

1) **Lesen Sie die Anweisungen aufmerksam.** Machen Sie sich mit den Bedienungsstellen und dem richtigen Gebrauch der Maschine vertraut. Lernen Sie, den Motor schnell abzustellen.

2) **Die Maschine nur für den vorgesehenen Einsatzzweck verwenden, d.h.**

– **Schneiden von Gras und nicht holziger Pflanzen**, mittels eines Nylonfadens (z.B. Trimmen von Beetkanten, Pflanzungen, Mauern, Umzäunungen oder kleine Grünflächen, um den mit einer Motorsense ausgeführten Schnitt abzuschließen);

– **Schneiden von hohem Gras, kleinen Ästen und Holzigen Büschen** bis zu einem Querschnitt von 2 cm mit der Hilfe von Metall- oder Kunststoffmessern.

Ein unzuweckmäßiger Gebrauch kann generell gefährlich sein und die Maschine beschädigen.

Folgende Punkte gehören zur unzuweckmäßigen Verwendung (beispielhaft):

- Verwenden der Maschine zum Kehren;
- Hecken schneiden oder andere Arbeiten, bei denen die Schneidvorrichtung nicht in Bodenhöhe verwendet wird;
- Baumschnitt;
- Verwenden der Maschine mit der Schneidvorrichtung oberhalb der Gürtellinie des Bedieners;
- Verwenden der Maschine für den Schnitt von nicht pflanzlichen Materialien;
- Verwenden der Maschine durch mehr als eine Person.

3) Erlauben Sie niemals Kindern oder Personen, die nicht über die erforderlichen Kenntnisse dieser Gebrauchsanweisung verfügen, die Maschine zu benutzen. Örtliche Bestimmungen können das Mindestalter des Benutzers festlegen.

4) Die Maschine darf nicht von mehr als einer Person benutzt werden.

5) **Maschine niemals benutzen:**

- Während Personen, besonders Kinder oder Tiere in der Nähe sind;
- Wenn der Benutzer müde ist oder sich nicht wohl fühlt, oder wenn er Arzneimittel oder Drogen, Alkohol oder andere Stoffe zu sich genommen hat, die seine Aufmerksamkeits- und Reaktionsfähigkeit beeinträchtigen;
- Wenn der Benutzer nicht imstande ist, die Maschine mit zwei Händen festzuhalten bzw. wenn er bei der Arbeit nicht stabil auf den Beinen das Gleichgewicht halten kann.

6) Beachten Sie, dass der Benutzer für Unfälle und Schäden verantwortlich ist, die anderen Personen oder deren Eigentum widerfahren können.

#### B) VORBEREITENDE MASSNAHMEN

1) Bei der Arbeit, muss der Benutzer eine geeignete Kleidung tragen, die ihn in seinen Bewegungen nicht hindert.

- Enganliegende Schutzkleidung mit schnittfesten Schutzeinsätzen tragen.
- Schutzhelm, Handschuhe, Schutzbrille und schnittfeste Sicherheitsschuhe mit rutschfester Sohle tragen.
- Gehörschutz tragen.
- Keine Schale, Hemden, Halsketten oder andere lose hängende Zubehöre tragen, die sich in der Maschine oder in eventuell auf dem Arbeitsplatz befindlichen Gegenständen verfangen könnten.
- Langes Haar zusammenbinden.

2) **ACHTUNG: GEFAHR! Benzin ist hochgradig entflammbar:**

- Kraftstoff in eigens zu diesem Zweck vorgesehenen, zugelassenen Behältern aufbewahren;
- beim Umgang mit Kraftstoff nicht rauchen;
- Tankverschluss langsam öffnen, um den darin entstandenen Druck langsam abzubauen;
- Kraftstoff nur im Freien mit Hilfe eines Trichters nachfüllen;
- Kraftstoff ist vor dem Starten des Motors einzufüllen. Während der Motor läuft oder bei heißer Maschine darf der Tankverschluss nicht geöffnet bzw. Benzin nachgefüllt werden;
- falls Benzin übergelaufen ist, darf kein Versuch unternommen werden, den Motor zu starten. Statt dessen ist die Maschine von der benzinverschmutzten Fläche zu entfernen. Bis das Benzin nicht vollständig verdampft ist und die Benzindämpfe nicht verflüchtigt sind, vermeiden Sie alles, was einen Brand verursachen könnte;
- jegliche Spur von eventuell auf der Maschine oder auf dem Boden verschüttetem Benzin sofort entfernen;
- Maschine nicht am Befüllungsort starten;
- der Kontakt zwischen Kraftstoff und den Kleidern ist zu vermeiden, und in einem solchen Fall, kleiden Sie sich lieber um, bevor Sie den Motor starten;
- Tankverschluss und Verschluss des Benzinbehälters müssen immer gut zugeschraubt sein.

3) Fehlerhafte oder beschädigte Schalldämpfer austauschen.

4) **Vor dem Gebrauch** die ganze Maschine gründlich überprüfen und insbesondere:

- der Gashebel und der Sicherheitshebel müssen sich leicht bewegen lassen, nicht klemmen und wenn losgelassen, müssen sie automatisch und schnell ihre Ausgangsposition wieder einnehmen;
- der Gashebel muss blockiert bleiben, solange der Sicherheitshebel nicht betätigt wird;
- der Motorabstellschalter muss von einer Position auf die andere leicht verstellbar sein;
- das Elektrokabel und vor allem das Zündkerzenkabel müssen einwandfrei sein, um eine Funkenbildung auszuschließen und der Stecker muss vorschriftsmäßig an der Zündkerze angebracht sein;
- die Handgriffe und Schutzvorrichtungen der Maschine müssen gereinigt und abgetrocknet, und schließlich an die Maschine fest angebracht werden;
- Schneidvorrichtungen oder Schutzeinrichtungen dürfen nie beschädigt sein.

5) Prüfen Sie die korrekte Position der Handgriffe und des Anschlusspunktes der Traggurte, sowie das Gleichgewicht der Maschine.

6) Prüfen Sie vor Arbeitsbeginn, dass die Schutzvorrichtungen für das Schneidwerkzeug geeignet, und korrekt montiert sind.

7) Prüfen Sie den Arbeitsbereich gründlich, und entfernen Sie alles was von der Maschine weggeschleudert werden könnte oder die Schneidgruppe und den Motor beschädigen könnte (Steine, Äste, Stahldraht, Knochen, usw.).

#### C) DIE MASCHINE IM EINSATZ

1) Der Motor darf nicht in geschlossenen Räumen laufen, in denen sich gefährliche Kohlenmonoxydgase sammeln können.

2) Arbeiten Sie nur bei Tageslicht oder bei guter künstlicher Beleuchtung.

3) **Eine sichere und stabile Position einnehmen:**

- vermeiden Sie so gut wie möglich den Einsatz der Maschine auf nassem oder rutschigem Boden oder jedenfalls auf unebenen oder steilen Böden, wenn für den Benutzer bei der Arbeit keine ausreichende Stabilität gewährleistet ist;
  - rennen Sie nicht, gehen Sie immer vorsichtig voran und achten Sie auf die Bodenebenheiten und auf die Anwesenheit eventueller Hindernisse;
  - bewerten Sie die potentiellen Risiken des zu bearbeitenden Geländes, und ergreifen Sie alle erforderlichen Sicherheitsmaßnahmen für die eigene Sicherheit, vor allen auf Hängen, gefährlichem, rutschigem oder unsicherem Gelände;
  - Bei Hängen muss immer quer zum Gefälle gearbeitet werden, nie bergauf oder bergab, und immer mit der Schneidvorrichtung in Talrichtung.
- 4) Beim Anlassen des Motors die Maschine fest drücken:
- den Motor erst mindestens 3 Meter vom Befüllungsort entfernt starten;
  - prüfen Sie, dass sich andere Personen mindestens 15 Meter vom Aktionsradius der Maschine, und bei schweren Schnittarbeiten mindestens 30 Meter entfernt befinden;
  - Schalldämpfer und demnach auch die Abgase nie gegen entflammare Stoffe richten;
- 5) **Ändern Sie nicht die Grundeinstellung des Motors** und lassen Sie ihn nicht überdrehen.
- 6) Die Maschine darf keinen übermäßigen Kräften ausgesetzt werden, und kleine Maschinen dürfen nicht für schwere Arbeiten verwendet werden. Die Verwendung einer geeigneten Maschine vermindert die Risiken und verbessert die Qualität der Arbeit.
- 7) Sicherstellen, dass sich die Schneidvorrichtung nicht bewegt solange der Motor leer läuft, und dass nach Betätigung des Gashebels der Motor dann auch schnell wieder auf den Leerlauf gebracht wird.
- 8) Achten Sie darauf, dass das Messer nicht gegen Fremdkörper hart aufprallt und auf das eventuell durch die Bewegung des Messers herumfliegende Material.
- 9) Während der Arbeiten muss die Maschine immer am Traggurt befestigt sein.
- 10) **Der Motor ist abzustellen:**
- wenn Sie die Maschine unbewacht lassen.
  - bevor Sie nachtanken.
  - während des Wechsels der Arbeitsbereiche.
- 11) **Schalten Sie den Motor ab und ziehen Sie das Kerzenkabel heraus:**
- bevor Sie die Maschine überprüfen, reinigen oder Arbeiten an ihr durchführen;
  - nachdem ein Fremdkörper getroffen wurde. Prüfen Sie, ob an der Maschine Schäden entstanden sind, und führen Sie die erforderlichen Reparaturen aus, ehe Sie die Maschine wieder benutzen;
  - wenn die Maschine auf anormale Weise zu vibrieren beginnt: in diesem Fall sofort die Ursachen der Vibrationen ausfindig machen und die notwendigen Untersuchungen in einem Fachbetrieb durchführen lassen.
  - wenn die Maschine nicht benutzt wird.

## D) WARTUNG UND LAGERUNG

- 1) Sorgen Sie dafür, dass alle Muttern, und Schrauben fest angezogen sind, um sicher zu sein, dass die Maschine immer unter guten Bedingungen arbeitet. **Eine regelmäßige Wartung ist unentbehrlich für die Sicherheit und die Einhaltung der Leistungsfähigkeit.**
- 2) Bewahren Sie die Maschine mit Benzin im Tank niemals innerhalb eines Raumes auf, in dem Benzindämpfe mit offenem Feuer, einer heißen Quelle oder Funken in Berührung kommen könnten.

men könnten.

- 3) Lassen Sie den Motor abkühlen, bevor Sie die Maschine in einem Raum abstellen.
- 4) Um die Brandgefahr zu vermindern, ist der Motor, der Abgasschalldämpfer und der Lagerort für die Kraftstoffe stets frei von Zweigresten, Blättern oder überflüssigem Fett zu halten; Behälter mit Schneidresten niemals innerhalb eines Raumes lassen
- 5) Falls der Tank zu entleeren ist, muss dies im Freien erfolgen und bei kaltem Motor.
- 6) Tragen Sie bei jedem Eingriff auf der Schneidvorrichtung Handschuhe.
- 7) **Verwenden Sie, aus Sicherheitsgründen, nie die Maschine mit abgenutzten oder beschädigten Teilen. Die beschädigten Teile müssen ersetzt und dürfen niemals repariert werden. Nur Original-Ersatzteile verwenden.** Nicht gleichwertige Ersatzteile können die Maschine beschädigen und Ihre Sicherheit gefährden. Die Schneidwerkzeuge müssen immer das Herstellerzeichen tragen, wie auch den Verweis auf die maximale Arbeitsdrehzahl.
- 8) Vergewissern Sie sich vor dem Wegräumen der Maschine, dass Sie für die Wartung verwendete Schraubenschlüssel oder Werkzeuge entfernt haben.
- 9) Maschine nicht in Kinderreichweite aufbewahren!

## E) TRANSPORT UND HANDHABUNG

- 1) Folgende Hinweise müssen bei Transport und Handhabung der Maschine beachtet werden:
- Motor ausschalten; abwarten bis die Schneidvorrichtung vollständig stillsteht, Zündkerzenstecker abtrennen;
  - Schutz der Schneidvorrichtung montieren;
  - Maschine ausschließlich an den Handgriffen aufheben und die Schneidvorrichtung in die der Laufrichtung entgegengesetzte Richtung positionieren
- 2) Sollte der Transport der Maschine mit einem Kraftfahrzeug erfolgen, so muss sie so aufgestellt werden, dass sie keine Gefahr darstellt und auch gut befestigt werden, um das Umkippen mit nachfolgender Schadenentstehung und Kraftstoffauslauf zu verhindern.

## F) WIE IST DAS HANDBUCH ZU LESEN

Im Text des vorliegenden Handbuchs sind einige besonders wichtige Abschnitte unterschiedlich gekennzeichnet, wobei die Bedeutung solcher Kennzeichnungen wie folgt zu verstehen ist:

### HINWEIS

oder

### WICHTIG

*Liefert erläuternde Hinweise oder andere Angaben über bereits an früherer Stelle gemachte Aussagen, in der Absicht, die Maschine nicht zu beschädigen oder Schäden zu vermeiden.*

### ▲ ACHTUNG!

*Im Falle der Nichtbeachtung besteht die Möglichkeit, sich selbst oder Dritte zu verletzen.*

### ▲ GEFAHR!

*Im Falle der Nichtbeachtung besteht die Möglichkeit, sich selbst oder Dritte schwer zu verletzen, mit Todesgefahr.*

## 4. MONTAGE DER MASCHINE

### WICHTIG

Die Maschine wird mit einigen demontierten Bauteilen sowie mit leerem Gemischtank geliefert.

### ⚠ ACHTUNG!

Bei Behandlung der Schneidvorrichtungen müssen immer robuste Arbeitshandschuhe getragen werden. Arbeiten Sie bei der Montage der Bauteile mit höchster Sorgfalt, um die Sicherheit und Effizienz der Maschine nicht zu beeinträchtigen; wenden Sie sich im Zweifelsfall an Ihren Händler.

### 1. FERTIGMONTAGE DER MASCHINE

#### 1a. Modelle "MONO" (Abb. 1)

- Den oberen Teil (2) mit Schutz des vorderen Handgriffs auf das Schaftrohr (1) aufsetzen.
- Die untere Kappe (4) verbinden, indem man den Zapfen (4a) in eines der drei auf dem Schaftrohr vorgeesehenen Löcher einfügt.
- Schrauben (5) festziehen.

#### 1b. Modelle "DUPLEX" (Abb. 2)

- Die Schrauben (5) lösen und die Kappe (4) vom Halter (2) abnehmen.
- Den Holm (1) in die Aussparung des Halters (2) am Antriebsrohr (3) einsetzen, und darauf achten, dass sich die Steuerungen rechts befinden.
- Die Kappe (4) montieren, dazu die Schrauben (5) fest anziehen.
- Die Hülle (6) der Steuerungen am speziellen Kabelhalter (7) befestigen.

### 2. MONTAGE DER STANGE (Modelle mit demontierbarer Stange - Abb. 3)

- Die Haltenase (5) herausziehen und den unteren Teil der Stange (4) drücken, bis die Haltenase (5) in der Bohrung der Stange (6) einrastet. Das Einsetzen kann durch leichtes Drehen des unteren Teils (4) in beide Richtungen erleichtert werden; das Einrasten ist korrekt erfolgt, wenn die Haltenase (5) vollständig eingetreten ist.
- Nach dem vollständigen Einrasten den Griff (7) vollständig festziehen.

### 3. MONTAGE DER SCHUTZEINRICHTUNGEN

### ⚠ ACHTUNG!

Jede Schneidvorrichtung ist mit einem bestimmten Schutz ausgerüstet. Es dürfen nie andere Schutzeinrichtungen als für die Schneidvorrichtung vorgesehen verwendet werden.

- Messer mit 3 oder 4 Spitzen (Abb. 4)

### ⚠ ACHTUNG!

**Schutzhandschuhe tragen, und den Messerschutz montieren.**

- Das Messer (falls montiert) gemäß Abschnitt 4 demonstrieren.
- Der Schutz (1) ist an der Winkelumlenkung (2) mit vier Schrauben (3) befestigt.

- Fadenkopf (Abb. 5)

### ⚠ ACHTUNG!

**Bei Verwendung des Fadenkopfes muss immer der Zusatzschutz mit Fadenmesser montiert sein.**

- Das Messer (falls montiert) gemäß Abschnitt 4 demonstrieren.
- Der Schutz (1) ist an der Winkelumlenkung (2) mit vier Schrauben (3) befestigt.
- Den Zusatzschutz (4) montieren, indem man ihn am Schutz (1) einrasten lässt.

### 4. DEMONTAGE UND ERNEUTE MONTAGE DER SCHNEIDVORRICHTUNGEN

### ⚠ ACHTUNG!

**Es dürfen nur originale oder vom Hersteller zugelassene Schneidvorrichtungen verwendet werden.**

- Messer mit 3 oder 4 Spitzen (Abb. 6)

### ⚠ ACHTUNG!

**Schutzhandschuhe tragen, und den Messerschutz montieren.**

### HINWEIS

Die Befestigungsmutter (5) besitzt ein Linksgewinde, und muss daher im Uhrzeigersinn abgeschraubt und gegen Uhrzeigersinn eingeschraubt werden.

- Den mitgelieferten Schlüssel (2) in die entsprechende Bohrung der Winkelumlenkung (3) einsetzen, und das Messer (1) von Hand drehen, bis der Schlüssel in der innenliegenden Bohrung greift, und die Drehung blockiert.
- Den Splint (4) entfernen und die Mutter (5) im Uhrzeigersinn ausdrehen.
- Die Scheibe (6) und die äußere Überwurfmutter (7) abziehen und das Messer (1) entfernen.

Beim Einbau,

- Sicherstellen, dass die Nuten der inneren Überwurfscheibe (8) perfekt in die Winkelumlenkung (3) einrasten.
- Das Messer (1) und die äußere Überwurfmutter (7) montieren.
- Die Scheibe (6) und die Mutter (5) wieder montieren und gegen Uhrzeigersinn festziehen.
- Den Splint (4) wieder einsetzen und die beiden Enden umbiegen.
- Den Schlüssel (2) abziehen, um die Messerdrehung wieder freizugeben.

#### • Fadenkopf (Abb. 7)

##### HINWEIS

*Der Fadenkopf besitzt ein Linksgewinde, und muss daher im Uhrzeigersinn abgeschraubt, und gegen Uhrzeigersinn eingeschraubt werden.*

- Den mitgelieferten Schlüssel (2) in die entsprechende Bohrung der Winkelumlenkung (3) einsetzen, und den Fadenkopf (1) von Hand drehen, bis der Schlüssel in der innenliegenden Bohrung greift, und die Drehung blockiert.
- Den Fadenkopf (1) entfernen, indem dieser **im Uhrzeigersinn** abgedreht wird.

Beim Einbau:

- Sicherstellen, dass die Nuten der inneren Überwurfscheibe (4) perfekt in die Winkelumlenkung (3) einrasten.
- Den Fadenkopf (1) wieder montieren, indem er **gegen Uhrzeigersinn** festgezogen wird.
- Den Schlüssel (2) abziehen, um die Wellendrehung wieder freizugeben.

## 5. ARBEITSVORBEREITUNG

### MASCHINENÜBERPRÜFUNG

Bevor Sie mit der Arbeit starten, muss folgendes geprüft werden:

- dass an der Maschine und an der Schneidvorrichtung alle Schrauben angezogen sind;
- dass die Schneidvorrichtung nicht beschädigt ist, und dass die Metallmesser mit 3 Schneiden (falls montiert) gut geschliffen sind;
- dass der Luftfilter sauber ist;
- dass die Schutzeinrichtungen festsitzen und ausreichend sind;
- dass die Handgriffe richtig befestigt sind.

### GEMISCHZUBEREITUNG

Diese Maschine ist mit einem Zweitaktmotor ausgestattet, der mit einem Benzin-Öl-Gemisch betrieben wird.

##### WICHTIG

*Die Verwendung von Benzin allein beschädigt den Motor und hat den Verfall der Garantie zur Folge.*

##### WICHTIG

*Verwenden Sie nur hochwertiges Benzin und Schmieröl, um die Gesamtleistungen und die Standzeit der mechanischen Teile auch langfristig sicherzustellen.*

#### • Benzineigenschaften

Nur bleifreies Benzin (grünes Benzin) mit einer Oktanzahl nicht unter 90 NO verwenden.

##### WICHTIG

*Bleifreies Benzin neigt dazu, im Behälter Ablagerungen zu bilden, wenn es über 2 Monate aufbewahrt wird. Verwenden Sie stets frisches Benzin!*

#### • Öleigenschaften

Verwenden Sie nur hochwertige, für Zweitaktmotoren spezifische Kunstöle.

Bei Ihrem Händler sind speziell für solche Motoren entwickelte Öle erhältlich, die hohe Leistungen gewährleisten können.

Die Verwendung solcher Öle ermöglicht eine 2%-ige Gemischzusammensetzung, d.h. bestehend aus 1 Teil Öl für jeweils 50 Teile Benzin.

#### • Gemischzubereitung und -aufbewahrung

**▲ GEFAHR!**

**Benzin und Gemisch sind entflammbar!**

- **Benzin und Gemisch ausschließlich in eigens für Kraftstoffe zugelassenen Behältern aufbewahren, und zwar an einem sicheren Ort, fern von Wärmequellen und offenen Flammen.**
- **Die Behälter niemals in Kinderreichweite aufbewahren.**
- **Rauchen Sie während der Gemischzubereitung nicht und versuchen Sie die Benzindämpfe nicht einzuatmen.**

Die Tabelle zeigt die, je nach eingesetztem Öl benötigten Benzin- und Ölmengen für die Gemischzubereitung. Für die Gemischzubereitung:

Benzin	Synthetisches Öl 2-Takt	
	Liter	cm <sup>3</sup>
1	0,02	20
2	0,04	40
3	0,06	60
5	0,10	100
10	0,20	200

- in einen zugelassenen Kanister ca. die Hälfte der angegebenen Benzinmenge geben.
- Das ganze Öl dazugeben, so wie in der Tabelle vorgeschrieben.
- Schließlich auch das restliche Benzin.
- Den Behälter verschließen und energisch schütteln.

**WICHTIG**

*Das Gemisch ist einem ständigen Alterungsprozess ausgesetzt. Bereiten Sie nicht zu große Mengen davon vor, um Ablagerungen zu vermeiden.*

**WICHTIG**

*Gemisch- und Benzinbehälter immer schön getrennt und identifizierbar aufbewahren, um eine Verwechslungsgefahr bei der Benutzung auszuschließen.*

**WICHTIG**

*Reinigen Sie regelmäßig die Benzin- und Gemischbehälter, um eventuelle Ablagerungen zu entfernen.*

**NACHFÜLLEN VON KRAFTSTOFF****⚠ GEFAHR!**

*Rauchen Sie beim Nachfüllen nicht und versuchen Sie die Benzindämpfe nicht einzuatmen.*

**⚠ ACHTUNG!**

*Behälterverschluss stets vorsichtig öffnen, da sich darin gegebenenfalls Druck gebildet hat.*

Vor dem Nachfüllen:

- Gemischbehälter gut schütteln.
- Maschine auf einer ebenen Fläche, in stabiler Position mit nach oben gerichtetem Tankverschluss aufstellen.
- Tankverschluss und umliegenden Bereich reinigen, damit beim Nachfüllen kein Schmutz in den Tank gerät.
- Verschluss vorsichtig öffnen, um den Druck langsam abzulassen. Immer mit einem Trichter nachfüllen, und den Tank nicht bis zum Rand füllen.

**⚠ ACHTUNG!**

*Den Behälter immer sehr gut verschließen.*

**⚠ ACHTUNG!**

*Sofort alle eventuell auf der Maschine oder auf dem Boden verschütteten Gemischrückstände entfernen und den Motor solange nicht anlassen, bis sich alle Benzindämpfe verflüchtigt haben.*

**6. MOTOR ANLASSEN, BENUTZEN UND AUSSCHALTEN****ANLASSEN DES MOTORS****⚠ ACHTUNG!**

*Der Motor darf erst angelassen werden, wenn er mindestens 3 m vom Kraftstoff-Befüllungsort entfernt ist.*

Vor dem Starten des Motors:

- Maschine stabil auf dem Boden aufstellen.
- Messerschutz entfernen (falls montiert).
- Sicherstellen, dass das Messer (falls vorhanden) den Boden oder sonstige Gegenstände nicht berührt.

• **Kaltstart****HINWEIS**

*Unter Kaltstart versteht sich das Anlassen nach mindestens 5 Min. von der Motoraus-schaltung oder nach der Kraftstoffnachfüllung.*

Um den Motor anzulassen (Abb. 8):

1. Den Verriegelungshebel (3) drücken, den Gashebel (2) betätigen und in dieser Position halten, den Schalter (1) auf «START» stellen und dann den Hebel (3) und den Gashebel (2) wieder loslassen.
2. Starter betätigen, den Hebel (5) in Stellung «CHOKE» drehen.

3. Den Primerknopf (6) 3 - 4 Mal drücken, um die Gemischanreicherung für das Anlassen zu erreichen.
4. Maschine mit einer Hand auf dem Motor fest auf den Boden drücken, damit Sie beim Anlassen die Kontrolle der Maschine nicht zu verlieren (Abb. 9).

**WICHTIG**

*Um Verformungen zu vermeiden darf das Antriebsrohr während des Anlassens nicht als Stütze für die Hand oder das Knie verwendet werden.*

5. Den Startgriff 10-15 cm langsam herausziehen, bis ein gewisser Widerstand zu spüren ist, dann ein paar Mal fest ziehen bis die ersten Zündungen wahrgenommen werden.

**WICHTIG**

*Um Beschädigungen zu vermeiden, das Seil lieber nicht ganz herausziehen und nicht mit dem Rande der Seilführungsöffnung in Berührung bringen und den Griff loslassen, dabei aber verhindern, dass das Seil unkontrolliert wieder eingezogen wird.*

6. Den Startgriff erneut ziehen, bis das korrekte Anlassen des Motors erreicht wurde.

**⚠ ACHTUNG!**

***Das Anlassen des Motors mit betätigtem Starter verursacht eine Drehung der Schneidvorrichtung, die erst bei Lösen des Choke-Hebels stoppt.***

7. Nach dem Anlassen des Motors den Starter deaktivieren, indem der Hebel (2) in die Stellung «RUN» gedreht wird.
8. Kurz den Gashebel (2) betätigen, um den Motor in den Leerlauf zu bringen, mit dem Schalter (1), der sich automatisch auf «RUN» stellt.
9. Lassen Sie den Motor mindestens 1 Minute im Leerlauf laufen bevor Sie die Maschine verwenden.

**WICHTIG**

*Sollte der Griff des Anlasserseils mehrmals mit betätigtem Starter betätigt werden, könnte dadurch der Motor überflutet und das Anlassen erschwert werden.*

Bei überflutetem Motor Zündkerze entfernen und leicht am Griff des Anlasserseils ziehen, um den überflüssigen Kraftstoff zu entfernen; dann die Elektroden der Zündkerze abtrocknen und wieder einsetzen.

- **Warmstart**

Für den Warmstart (sofort nach Motorausschaltung):

- Den Schalter (1) auf die Position «RUN» stellen. dann die Punkte 4 - 5 - 6 - 9 des oben beschriebenen Ablaufs befolgen.

**MOTOREINSATZ (Abb. 8)**

Die Drehzahl der Schneidvorrichtung wird durch den Drehzahlregler (2) am hinteren Handgriff (4) oder am rechten Griff (4a) des Zweihandgriffs gesteuert.

Die Betätigung des Drehzahlreglers ist nur möglich, wenn der Verriegelungshebel (3) gleichzeitig betätigt wird.

Die Bewegung wird vom Motor auf die Antriebswelle übertragen, und zwar über eine Fliehkraftkupplung, mit der die Bewegung der Welle verhindert wird, solange der Motor im Leerlauf läuft.

**⚠ ACHTUNG!**

***Verwenden Sie die Maschine nicht, wenn sich die Schneidvorrichtung mit dem Motor im Leerlauf bewegt; in diesem Fall muss der Händler zu Rate gezogen werden.***

Die korrekte Arbeitsgeschwindigkeit erreicht man wenn die Steuerung des Drehzahlreglers (2) bis zum Anschlag betätigt wird.

**WICHTIG**

*Während der ersten 6-8 Stunden Maschineneinsatz, den Motor nicht mit der Höchstdrehzahl benutzen.*

**MOTORAUSSCHALTUNG (Abb. 8)**

Um den Motor auszuschalten:

- Die Steuerung des Drehzahlreglers loslassen (2) und den Motor einige Sekunden lang im Leerlauf laufen lassen.
- Den Schalter (1) auf Position «STOP» drücken.

**⚠ ACHTUNG!**

***Wenn der Drehzahlregler auf den Leerlauf gebracht wird, dauert es einige Sekunden bis die Schneidvorrichtung vollständig stillsteht.***

## 7. MASCHINENEINSATZ

Für einen rücksichtsvollen Einsatz den anderen und der Umwelt gegenüber:

- vermeiden Sie es, ein Störelement darzustellen.
- Halten Sie sich strikt an die örtlichen Vorschriften für die Entsorgung der Schneidreste.
- Halten Sie sich strikt an die örtlichen Vorschriften für die Entsorgung von Öl, Benzin, beschädigten Teilen oder sämtlichen weiteren umweltschädlichen Stoffen.

**▲ ACHTUNG!** Bei längerfristiger Arbeit mit vibrierenden Werkzeugen können vor allem bei Personen mit Durchblutungsstörungen Verletzungen und Gefäßkrankungen (bekannt als "Raynaud-Syndrom" oder "Leichenfinger") auftreten. Die Symptome können die Hände, Handgelenke und Finger betreffen, und stellen sich als Gefühlslosigkeit, Kribbeln, Kitzeln, Schmerzen, blasse Haut oder strukturelle Veränderungen der Haut. Diese Effekte können durch niedrige Umgebungstemperaturen bzw. durch besonders festes Greifen der Handgriffe verstärkt werden. Beim Auftreten der Symptome müssen die Verwendungszeiten der Maschine verkürzt, und ein Arzt aufgesucht werden.

**▲ GEFAHR!** Das Anlassersystem dieser Maschine generiert ein relativ schwaches Magnetfeld, wobei aber trotzdem nicht ausgeschlossen werden kann, dass Funktionsstörungen bei aktiven oder passiven Implantaten des Bedieners auftreten können, mit dementsprechend schweren Gesundheitsrisiken. Trägern dieser medizinischen Vorrichtungen wird daher dringend empfohlen, einen Arzt oder den Hersteller der Vorrichtungen zu befragen, bevor die Maschine verwendet wird.

**▲ ACHTUNG!** Tragen Sie während der Arbeit eine zweckmäßige Kleidung. Ihr Händler kann Ihnen nützliche Informationen über die besten Arbeitsschutzvorrichtungen geben, die Ihre Sicherheit während der Arbeit gewährleisten.

### VERWENDUNG DER TRAGGURTE (Abb. 10)

**▲ ACHTUNG!** Bei Verwendung der Maschine müssen die korrekt angelegten Traggurte immer eingehängt werden. Die Wirksamkeit der Schnellauslösung zum schnellen Trennen der Maschine von den Gurten im Gefahrenfall muss regelmäßig geprüft werden.

Der Traggurt muss angelegt werden, bevor die Maschine am entsprechenden Haken eingehängt wird, und die Gurte müssen entsprechend der Größe und Statur des Bedieners eingestellt werden.

Falls die Maschine mit mehreren Anschlusspunkten ausgerüstet ist, muss der Punkt verwendet werden, mit dem das Gleichgewicht der Maschine während der Arbeit am Besten gehalten werden kann.

Es ist immer ein Traggurt entsprechend des Maschinengewichts und der verwendeten Schneidvorrichtung zu verwenden:

- bei Maschinen mit weniger als 7,5 kg, ausgestattet mit Fadenkopf oder 3 oder 4-schneidigem Messer können die Modelle mit Einzel- oder Doppelgurt verwendet werden.
- bei Maschinen von mehr als 7,5 kg darf nur das Modell mit Doppelgurt verwendet werden.

#### • Modelle "MONO" mit Einzelgurt

Der Gurt (1) muss über die linke Schulter, in Richtung der rechten Hüfte laufen.

#### • Modelle mit Doppelgurt

Der Gurt (2) muss wie folgt getragen werden:

- die Auflage und der Karabinerhaken der Maschine auf der rechten Seite (2.1);
- die Entriegelung vorne (2.2);
- die Kreuzung der Gurte auf dem Rücken des Bedieners (2.3);
- die Gurtschnalle korrekt auf der linken Seite schließen (2.4).

Die Gurte müssen straff sitzen, um die Last gleichmäßig auf die Schultern zu verteilen.

### BETRIEBSWEISE DER MASCHINE

**▲ ACHTUNG!** Die Maschine muss während der Arbeit immer fest mit zwei Händen gehalten werden, mit der Motoreinheit auf der rechten Körperseite, und der Schneidegruppe unterhalb der Gürtellinie.

**▲ ACHTUNG!** Wenn sich ein Messer während der Arbeit verkeilt muss der Motor sofort ausgeschaltet werden. Achten Sie immer auf Rückschläge (Kickback) die auftreten können, wenn ein Messer auf ein Hindernis trifft (Holzstamm, Wurzeln, Äste, Steine, usw.). Vermeiden, dass das Messer den Boden berührt. Die Schläge verursachen ein Rückschlagen des Messers, das schwer zu kontrollieren ist, so stark, dass die Kontrolle der Maschine verloren gehen kann, die Sicherheit des Bedieners gefährdet wird, und die Maschine selbst beschädigt werden kann.

Bevor das erste Mal Mäharbeiten in Angriff genommen werden, muss sich der Bediener mit der Maschine und der geeigneten Arbeitstechnik vertraut machen, und probierhalber den Gurt korrekt anlegen, die Maschine sicher aufnehmen, und die erforderlichen Arbeitsbewegungen ausführen.



### • Auswahl der Schneidvorrichtung

Die am Besten geeignete Schneidvorrichtung für die vorgesehene Arbeit entsprechend der folgenden Grundsätze auswählen:

- das Messer mit 3 Schneiden ist zum Schneiden und Ausputzen kleiner Büsche bis zu 2 cm Querschnitt geeignet;
- das Messer mit 4 Schneiden ist zum großflächigem Schneiden von zähem Gras geeignet;
- der Fadenkopf kann hohes Gras und nicht holzige Pflanzen in der Nähe von Einzäunungen, Mauern, Fundamenten, Gehsteigen, um Bäume, usw. beseitigen oder zum vollständigen Ausputzen eines Gartenteils verwendet werden

## ARBEITSTECHNIKEN

### a) Messer mit 3 Spitzen (Abb. 11)

Den Schnitt von der Oberseite der Pflanzen her beginnen, dann mit dem Messer abwärts arbeiten, und die Ästen schrittweise in kleine Stücke zerkleinern.

### b) Messer mit 4 Spitzen (Abb. 12)

Die Maschine als herkömmliche Sense verwenden, und sich mit bogenförmigen Schwenkbewegungen von ca. 60-90° bis zum Ende der Vegetation bewegen, und so fort.

### c) Fadenkopf

**▲ ACHTUNG!** *Es dürfen NUR Nylonfäden verwendet werden. Die Verwendung von Metalldrähten, kunststoffummantelten Metalldrähten bzw. für den Fadenkopf ungeeigneter Fäden kann schwere Verletzungen und Schäden verursachen.*

Während des Betriebs sollte der Motor regelmäßig gestoppt, und das Gras, dass sich um die Maschine wickelt entfernt werden, um zu verhindern, dass sich das Antriebsrohr auf Grund des Grases unterhalb des Schutzes überhitzt.

Das angesammelte Gras mit einem Schraubendreher entfernen, damit die Stange korrekt gekühlt wird.

**▲ ACHTUNG!** *Die Maschine darf nicht durch Neigen des Fadenkopfes zum Kehren verwendet werden. Die Motorkraft kann Gegenstände und kleine Steine bis zu 15 Meter weit schleudern, und so Schäden oder Verletzungen verursachen.*

### • Schneiden in Bewegung (Sensen) (Abb. 13)

Mit gleichmäßiger Geschwindigkeit vorwärts gehen, dabei eine Bogenbewegung ähnlich zum herkömmlichen Sensen ausführen, ohne den Fadenkopf während des Betriebs zu neigen. Als Erstes versuchen einen kleinen Bereich in der richtigen Höhe zu schneiden, um dann eine gleichmäßige Schnitthöhe zu erreichen, indem der Fadenkopf auf einer konstanten Höhe vom Boden gehalten wird.

Für größere Schnitte kann es hilfreich sein, den Fadenkopf um ca. 30° nach links zu neigen.

**▲ ACHTUNG!** *Es darf nicht auf diese Weise gearbeitet werden, wenn die Möglichkeit besteht, dass Gegenstände weg geschleudert werden, die Personen oder Tiere verletzen, oder Sachschäden verursachen können.*

### • Präzisionsschnitt (Trimmen)

Die Maschine geneigt halten, so dass der untere Teil des Fadenkopfes nicht das Gelände berührt und die Schnittlinie sich im gewünschten Punkt befindet, wobei die Schneidvorrichtung immer fern vom Bediener gehalten werden muss.

### • Schneiden in der Nähe von Einzäunungen / Fundamenten (Abb. 14)

Den Fadenkopf langsam in die Nähe der Einzäunungen, Pfosten, Steine, Mauern, usw. führen, oder gewaltsam dagegen zu drücken.

Wenn der Faden gegen ein hartes Hindernis schlägt kann dieser kaputt gehen, oder verschleifen; wenn er in einer Einzäunung hängen bleibt kann er plötzlich reißen.

Auf jeden Fall kann das Schneiden entlang Gehsteigen, Fundamenten, Mauern, usw. einen übermäßigen Fadenverschleiß verursachen.

### • Schneiden um Bäume (Abb. 15)

Um den Baum, von links nach rechts, herum laufen, damit sich langsam an den Stamm annähern, so dass der Faden nicht gegen den Baum schlägt, und den Fadenkopf leicht nach vorne geneigt halten.

Beachten, dass der Nylonfaden kleine Sträucher durchtrennen oder beschädigen kann, und dass der Schlag des Nylonfadens gegen den Strauch- oder Baumstamm bei weicher Rinde die Pflanze stark beschädigen kann.

### • Einstellung der Fadenlänge während der Arbeit (Abb. 16)

Diese Maschine ist mit einem Fadenkopf "Tap & Go" ausgestattet.

Um neuen Faden abzuspuhlen muss der Kopf mit Höchstdrehzahl gegen den Boden geklopft werden; der Faden wird automatisch frei gegeben, und das Messer schneidet die überschüssige Länge ab.

## ARBEITSENDE

Wenn die Arbeit beendet ist:

- Motor wie vorangehend (Kap. 6) beschrieben ausschalten.
- Den Stillstand der Schneidvorrichtung abwarten und den Messerschutz montieren.

## 8. WARTUNG UND AUFBEWAHRUNG

Eine korrekte Wartung ist grundsätzlich notwendig, um die ursprüngliche Effizienz und Einsatzsicherheit der Maschine zu bewahren.

**▲ ACHTUNG!** *Während der Wartungseingriffe:*

- **Zündkerzenstecker abtrennen.**
- **Abwarten bis der Motor ausreichend abgekühlt ist.**
- **Für Eingriffe im Messerbereich Schutzhandschuhe tragen**
- **Messerschutzvorrichtung nicht entfernen, es sei denn, die Eingriffe müssen auf dem Messer selbst vorgenommen werden.**
- **Öle, Benzin oder andere verschmutzende Stoffe vorschriftsmäßig entsorgen.**

### ZYLINDER UND SCHALLDÄMPFER

Um die Brandgefahr auf ein Minimum einzuschränken, die Zylinderrippen häufig mit Pressluft reinigen und den Bereich des Schalldämpfers von Zweigresten, Zweiglein, Blättern oder anderen Rückständen befreien.

### STARTERGRUPPE

Um ein Überhitzen und Beschädigung des Motors zu verhindern, müssen die Ansauggitter der Kühlluft immer sauber, und frei von Sägespänen und Schmutz gehalten werden.

Das Anlasserseil muss bei den ersten Anzeichen von Verschleiß ersetzt werden.

### BEFESTIGUNGEN

Kontrollieren Sie regelmäßig den festen Sitz aller Befestigungsschrauben und -muttern, und dass alle Handgriffe fest befestigt sind

### REINIGUNG DES LUFTFILTERS (Abb. 17)

**WICHTIG** *Die Reinigung des Luftfilters ist die Voraussetzung für einen einwandfreien Betrieb und eine lange Standzeit der Maschine. Um unersetzliche Schäden des Motors zu vermeiden, arbeiten Sie nicht ohne Filter oder mit einem beschädigtem Filter*

Die Reinigung sollte alle 15 Stunden Maschineneinsatz erfolgen.

Für die Filterreinigung:

- Die Taste (1) drücken, die Abdeckung (2) umklappen und das Filterelement (3) entfernen.
- Das Filterelement (3) mit Wasser und Seife waschen. Kein Benzin oder andere Lösungsmittel verwenden.
- Den Filter an der Luft trocknen lassen.
- Das Filterelement (3) wieder montieren und die Abdeckung (2) schließen, indem man darauf drückt bis sie einrastet.

### ÜBERPRÜFUNG DER ZÜNDKERZE (Abb. 18)

Regelmäßig die Zündkerze entfernen und dabei eventuelle Ablagerungen mit einem Metallbürstchen entfernen.

Kontrollieren Sie den Elektrodenabstand und stellen Sie ihn gegebenenfalls wieder her.

Zündkerze wieder einsetzen und mit dem mitgelieferten Schlüssel bis zum Anschlag festziehen.

Die Zündkerze muss mit einer gleichwertigen Zündkerze mit entsprechenden Eigenschaften ersetzt werden, falls die Elektroden abgebrannt oder die Isolierung beschädigt ist, und auf jeden Fall nach jeweils 100 Betriebsstunden.

### VERGASEREINSTELLUNG

Der Vergaser wird ab Werk so eingestellt, dass bei jeder Einsatzsituation immer Höchstleistungen erbracht werden, und zwar bei einer minimalen Freisetzung von schädlichen Gasen und in Übereinstimmung mit den geltenden Normen.

Wenden Sie sich bei mangelnder Leistung für eine Kontrolle des Vergasers und des Motors an Ihren Fachhändler.

#### • LeerlaufEinstellung

**▲ ACHTUNG!** *Die Schneidvorrichtung darf sich bei leer laufendem Motor nicht bewegen. Wenn sich die Schneidvorrichtung mit dem Motor im Leerlauf bewegt, müssen Sie Ihren Händler für die korrekte Motoreinstellung zu Rate ziehen.*

### WINKELUMLENKUNG (Abb. 19)

Mit Lithiumfett schmieren. Die Schraube (1) entfernen, und das Fett einfüllen, indem die Welle von Hand gedreht wird, bis das Fett austritt; anschließend wieder die Schraube (1) eindrehen.

## SCHLEIFEN DES 3 oder 4 -SCHNEIDIGEN MESSERS (Abb. 20)

**▲ ACHTUNG!** *Schutzhandschuhe tragen. Wenn das Schleifen ohne Demontage des Messers erfolgt, muss der Zündkerzenstecker abgezogen werden.*

Das Schleifen erfolgt unter Berücksichtigung der Messer- und Klingentypen, mit Verwendung einer Flachfeile und gleichmäßigem Einsatz an allen Schneiden.

Die Angaben für einen korrekten Schliff sind der Abb. 20 zu entnehmen:

- A = Falscher Schliff
- B = Schleifgrenze
- C = Falsche oder unterschiedliche Winkel

Es ist wichtig, dass das Messer nach dem Schleifen gleichmäßig gewuchtet ist.

Die 3 oder 4-schneidigen Messer können beidseitig verwendet werden. Wenn die Schneide auf einer Seite verschliffen ist, kann das Messer umgedreht, und die andere Seite verwendet werden.

**▲ ACHTUNG!** *Die Messer dürfen nie repariert werden, sie müssen ersetzt werden, sobald Beschädigungen festgestellt, oder die Verschleißgrenze überschritten wird.*

## AUSTAUSCH DES FADENS IM KOPF (Abb. 21)

- Die in der Abbildung angegebene Sequenz befolgen.

## SCHLEIFEN DES FADENMESSERS (Abb. 22)

- Das Fadenmesser (1) durch Lösen der Schrauben (3) vom Schutz (2) entfernen.
- Das Fadenmesser in einem Schraubstock einspannen, und mit einer Flachfeile schleifen, wobei beachtet werden muss, dass der Originalwinkel beibehalten wird.
- Das Messer wieder am Schutz montieren.

## AUSSERORDENTLICHE EINGRIFFE

Alle in diesem Handbuch nicht enthaltenen Wartungseingriffe dürfen ausschließlich von Ihrem Händler vorgenommen werden.

Eingriffe, die nicht von einer Fachstelle oder von unqualifiziertem Personal ausgeführt werden, haben grundsätzlich den Verfall der Garantie zur Folge.

## AUFBEWAHRUNG

Nach jedem Arbeitseinsatz die Maschine sorgfältig reinigen und Staub und Rückstände entfernen, die beschädigten Teile reparieren oder ersetzen

Die Maschine muss an einem trockenen Ort aufbewahrt, vor Witterung geschützt und mit dem vorschriftsgemäß angebrachten Schutz.

## LÄNGERE STILLSTANDZEITEN

**WICHTIG** *Falls die Maschine voraussichtlich über 2-3 Monate nicht eingesetzt wird, muss folgendes gemacht werden, um Schwierigkeiten bei der Wiederinbetriebnahme oder permanente Motorschäden zu vermeiden.*

### • Lagerung

Ehe die Maschine stillgelegt wird:

- Den Kraftstofftank entleeren.
- Den Motor starten und im Leerlauf laufen lassen bis er ausschaltet, so dass der restliche Kraftstoff vollständig aufgebraucht wird.
- Den Motor abkühlen lassen und die Zündkerze entfernen.
- Einen Schuss neues Öl in die Zündkerzenbohrung geben.
- Mehrmals am Startgriff ziehen, damit sich das Öl im Zylinder verteilt.
- Zündkerze schließlich wieder einsetzen wenn sich der Kolben am oberen Totpunkt befindet (durch die Zündkerzenöffnung ersichtlich wenn der Kolben seinen höchsten Hub erreicht hat).

### • Wiedereinsatz

Wenn die Maschine wieder in Betrieb gesetzt wird:

- Zündkerze entfernen.
- Ein paar Mal am Startgriff ziehen, um das überflüssige Öl zu beseitigen.
- Zündkerze überprüfen, so wie unter Kapitel "Überprüfung der Zündkerze" beschrieben.
- Maschine so einstellen, wie unter Kapitel "Maschinenvorbereitung" beschrieben.

## 9. STÖRUNGSSUCHE

STÖRUNG	MÖGLICHE URSACHE	ABHILFE
1) Motor kann entweder nicht gestartet werden, oder schaltet sofort aus.	<ul style="list-style-type: none"> <li>– Falscher Anlassvorgang</li> <li>– Zündkerze schmutzig oder nicht korrekter Elektrodenabstand</li> <li>– Verstopfter Luftfilter</li> <li>– Probleme der Gemischaufbereitung</li> </ul>	<ul style="list-style-type: none"> <li>– Anweisungen befolgen (siehe Kap. 6)</li> <li>– Zündkerze überprüfen (siehe Kap. 8)</li> <li>– Filter reinigen bzw. auswechseln (siehe Kap. 8)</li> <li>– Sich mit dem Händler in Verbindung setzen</li> </ul>
2) Motor kann gestartet werden, erbringt aber eine schwache Leistung	<ul style="list-style-type: none"> <li>– Verstopfter Luftfilter</li> <li>– Probleme der Gemischaufbereitung</li> </ul>	<ul style="list-style-type: none"> <li>– Filter reinigen bzw. auswechseln (siehe Kap. 8)</li> <li>– Sich mit dem Händler in Verbindung setzen</li> </ul>
3) Der Motor läuft unregelmäßig oder erbringt unter Belastung keine Leistung	<ul style="list-style-type: none"> <li>– Zündkerze schmutzig oder nicht korrekter Elektrodenabstand</li> <li>– Probleme der Gemischaufbereitung</li> </ul>	<ul style="list-style-type: none"> <li>– Zündkerze überprüfen (siehe Kap. 8)</li> <li>– Sich mit dem Händler in Verbindung setzen</li> </ul>
4) Der Motor weist eine übertriebene Rauchentwicklung auf	<ul style="list-style-type: none"> <li>– Falsche Gemischzusammenstellung</li> <li>– Probleme der Gemischaufbereitung</li> </ul>	<ul style="list-style-type: none"> <li>– Gemisch gemäß Anweisungen zubereiten (siehe Kap. 5)</li> <li>– Sich mit dem Händler in Verbindung setzen</li> </ul>

## 10. TECHNISCHE DATEN

Motor .....	2-Takt mit Luftkühlung	Behälterinhalt	
Hubraum / Leistung		Mod. 28/326 .....	650 cm <sup>3</sup>
Mod. 28/326 .....	25,4 cm <sup>3</sup> / 0,7 kW	Mod. 33/336 .....	850 cm <sup>3</sup>
Mod. 33/336 .....	32,6 cm <sup>3</sup> / 0,9 kW	Mod. 44/346 .....	950 cm <sup>3</sup>
Mod. 44/346 .....	42,7 cm <sup>3</sup> / 1,1 kW	Maximal zulässiger Messerdurchmesser	
Motordrehzahl im Leerlauf		3 oder 4-schneidiges Messer .....	Ø 255 mm
Mod. 28/326 .....	2520-3080 1/min	Gewicht <sup>1)</sup>	
Mod. 33/336 .....	2520-3080 1/min	Mod. 28/326 .....	6,8 kg
Mod. 44/346 .....	2520-3080 1/min	Mod. 28 J .....	7,3 kg
Maximaldrehzahl des Motors		Mod. 28 D .....	6,9 kg
Mod. 28/326 .....	10000 1/min	Mod. 28 JD .....	7,7 kg
Mod. 33/336 .....	10000 1/min	Mod. 33/336 .....	7,8 kg
Mod. 44/346 .....	9500 1/min	Mod. 33 D .....	8,6 kg
Maximaldrehzahl des Werkzeugs		Mod. 44/346 .....	8,6 kg
Mod. 28/326 .....	7800 1/min	Mod. 44 D .....	9,5 kg
Mod. 33/336 .....	7800 1/min		
Mod. 44/346 .....	7400 1/min		
Zündkerze .....	Torch L8RTC oder NGK-R BPMR7A oder gleichwertig	<sup>1)</sup> Gewicht gemäß ISO 11806-1	
Gemisch .....	Benzin : Zweitaktöl = 50:1 = 2%	(ohne Kraftstoff, Schneidvorrichtungen und Gurtwerk)	

Modell

Gemessene gleichwertige  
Geräusch- und Vibrationswerte

B 28 SB 28 BJ 326 BJC 326 B 28 J SB 28 J	B 28 D B 28 JD SB 28 JD MB 2801 J MB 2802	B 33 SB 33 BJ 336 BJC 336	B 33 D SB 33 D MB 3302	B 44 SB 44 BJ 346 BJC 346	B 44 D SB 44D
---	---	------------------------------------	------------------------------	------------------------------------	------------------



Gewichteter Schalldruck am Ohr des Bedieners (EN ISO 22868)							
Mit Fadenkopf	dB(A)	98,8	98,8	98,7	98,7	95,6	95,6
Messungengenauigkeit (2006/42/EG - EN 27574)	dB(A)	3	3	3	3	3	3
Mit 3-schneidigem Messer	dB(A)	92,2	92,2	94,0	94,0	97,3	97,3
Messungengenauigkeit (2006/42/EG - EN 27574)	dB(A)	3	3	3	3	3	3
Mit 4-schneidigem Messer	dB(A)	97,6	97,6	96,3	96,3	91,4	91,4
Messungengenauigkeit (2006/42/EG - EN 27574)	dB(A)	3	3	3	3	3	3
Gemessener Schalleistungspegel (EN ISO 22868)							
Mit Fadenkopf	dB(A)	105,5	105,5	113,2	113,2	108,5	108,5
Messungengenauigkeit (2006/42/EG - EN 27574)	dB(A)	3	3	3	3	3	3
Mit 3-schneidigem Messer	dB(A)	110,0	110,0	106,0	106,0	110,8	110,8
Messungengenauigkeit (2006/42/EG - EN 27574)	dB(A)	3	3	3	3	3	3
Mit 4-schneidigem Messer	dB(A)	105,4	105,4	107,7	107,7	107,3	107,3
Messungengenauigkeit (2006/42/EG - EN 27574)	dB(A)	3	3	3	3	3	3
An die Hand übertragene Vibrationen am vorderen Handgriff ("MONO") (ISO 22867)							
Mit Fadenkopf	m/sec <sup>2</sup>	5,91	–	4,40	–	5,04	–
Messungengenauigkeit (2006/42/EG - EN 12096)	m/sec <sup>2</sup>	1,5	–	1,5	–	1,5	–
Mit 3-schneidigem Messer	m/sec <sup>2</sup>	2,55	–	3,62	–	3,03	–
Messungengenauigkeit (2006/42/EG - EN 12096)	m/sec <sup>2</sup>	1,5	–	1,5	–	1,5	–
Mit 4-schneidigem Messer	m/sec <sup>2</sup>	5,42	–	5,19	–	6,15	–
Messungengenauigkeit (2006/42/EG - EN 12096)	m/sec <sup>2</sup>	1,5	–	1,5	–	1,5	–
An die Hand übertragene Vibrationen am hinteren Handgriff ("MONO") (ISO 22867)							
Mit Fadenkopf	m/sec <sup>2</sup>	4,04	–	3,45	–	2,13	–
Messungengenauigkeit (2006/42/EG - EN 12096)	m/sec <sup>2</sup>	1,5	–	1,5	–	1,5	–
Mit 3-schneidigem Messer	m/sec <sup>2</sup>	5,69	–	3,04	–	2,15	–
Messungengenauigkeit (2006/42/EG - EN 12096)	m/sec <sup>2</sup>	1,5	–	1,5	–	1,5	–
Mit 4-schneidigem Messer	m/sec <sup>2</sup>	4,41	–	4,59	–	5,11	–
Messungengenauigkeit (2006/42/EG - EN 12096)	m/sec <sup>2</sup>	1,5	–	1,5	–	1,5	–
An die Hand übertragene Vibrationen am hinteren Handgriff ("DUPLEX") (ISO 22867) - ORIGINAL HOLM							
Mit Fadenkopf	m/sec <sup>2</sup>	–	1,81	–	3,42	–	4,49
Messungengenauigkeit (2006/42/EG - EN 12096)	m/sec <sup>2</sup>	–	1,5	–	1,5	–	1,5
Mit 3-schneidigem Messer	m/sec <sup>2</sup>	–	2,43	–	2,94	–	2,51
Messungengenauigkeit (2006/42/EG - EN 12096)	m/sec <sup>2</sup>	–	1,5	–	1,5	–	1,5
Mit 4-schneidigem Messer	m/sec <sup>2</sup>	–	6,25	–	2,54	–	3,42
Messungengenauigkeit (2006/42/EG - EN 12096)	m/sec <sup>2</sup>	–	1,5	–	1,5	–	1,5
An die Hand übertragene Vibrationen am linken Handgriff ("DUPLEX") (ISO 22867) - ORIGINAL HOLM							
Mit Fadenkopf	m/sec <sup>2</sup>	–	2,49	–	4,53	–	1,94
Messungengenauigkeit (2006/42/EG - EN 12096)	m/sec <sup>2</sup>	–	1,5	–	1,5	–	1,5
Mit 3-schneidigem Messer	m/sec <sup>2</sup>	–	2,56	–	4,16	–	1,04
Messungengenauigkeit (2006/42/EG - EN 12096)	m/sec <sup>2</sup>	–	1,5	–	1,5	–	1,5
Mit 4-schneidigem Messer	m/sec <sup>2</sup>	–	6,45	–	4,88	–	2,92
Messungengenauigkeit (2006/42/EG - EN 12096)	m/sec <sup>2</sup>	–	1,5	–	1,5	–	1,5
An die Hand übertragene Vibrationen am hinteren Handgriff ("DUPLEX") (ISO 22867) - ALTERNATIV HOLM							
Mit Fadenkopf	m/sec <sup>2</sup>	–	2,94	–	3,25	–	2,90
Messungengenauigkeit (2006/42/EG - EN 12096)	m/sec <sup>2</sup>	–	1,5	–	1,5	–	1,5
Mit 3-schneidigem Messer	m/sec <sup>2</sup>	–	3,31	–	2,40	–	2,20
Messungengenauigkeit (2006/42/EG - EN 12096)	m/sec <sup>2</sup>	–	1,5	–	1,5	–	1,5
Mit 4-schneidigem Messer	m/sec <sup>2</sup>	–	5,67	–	3,75	–	2,56
Messungengenauigkeit (2006/42/EG - EN 12096)	m/sec <sup>2</sup>	–	1,5	–	1,5	–	1,5
An die Hand übertragene Vibrationen am linken Handgriff ("DUPLEX") (ISO 22867) - ALTERNATIV HOLM							
Mit Fadenkopf	m/sec <sup>2</sup>	–	5,07	–	3,81	–	3,57
Messungengenauigkeit (2006/42/EG - EN 12096)	m/sec <sup>2</sup>	–	1,5	–	1,5	–	1,5
Mit 3-schneidigem Messer	m/sec <sup>2</sup>	–	6,61	–	3,63	–	3,24
Messungengenauigkeit (2006/42/EG - EN 12096)	m/sec <sup>2</sup>	–	1,5	–	1,5	–	1,5
Mit 4-schneidigem Messer	m/sec <sup>2</sup>	–	7,80	–	4,22	–	3,87
Messungengenauigkeit (2006/42/EG - EN 12096)	m/sec <sup>2</sup>	–	1,5	–	1,5	–	1,5

## 11. ZUBEHÖR

Die Tabelle enthält die Liste aller lieferbaren Zubehörteile, mit Angabe der Teile, die auf jeder Maschine verwendbar sind, gekennzeichnet mit dem Symbol " \* ".

**▲ ACHTUNG!** *Da die Auswahl, die Montage und die Verwendung des für die unterschiedlichen Einsatzarten zu montierenden Zubehörteils vom Benutzer in vollkommener Autonomie durchgeführt*

*werden, haftet dieser auch für durch diese Arbeitsgänge verursachte Schäden jeglicher Art. Bei Zweifeln oder Unwissen über die Eigenschaften des einzelnen Zubehörs, wenden Sie sich an Ihren Händler oder ein spezialisiertes Gartencentre.*

	Nummer	Modell:	28/326/2801/2802	33/336/3302	44/346
	118801127/0		*	*	*
	118801128/0		*	*	*
	118801126/0 (M10 x 1,25 sx F)		*	*	*

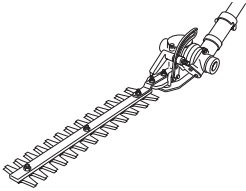
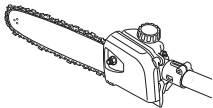
	Nummer	Modell B 28 J
	118801754/0 Heckenschere	*
	118801755/0 118801756/0 Hochentaster	*

Estimado Cliente,

ante todo queremos agradecerle por haber elegido nuestros productos y deseamos que el uso de esta máquina le reserve grandes satisfacciones y corresponda plenamente a sus expectativas. Este manual ha sido redactado para que pueda conocer bien su máquina y utilizarla en condiciones de seguridad y eficiencia; no olvide que éste forma parte integrante con la misma máquina, guárdelo al alcance de la mano para consultarlo en todo momento y entréguelo junto con la máquina si un día tuviera que cederla o prestarla a otras personas.

Su nueva máquina ha sido proyectada y fabricada siguiendo las normas vigentes, resulta segura y fiable si se usa respetando plenamente las indicaciones que contiene este manual (uso previsto); cualquier otra utilización o el incumplimiento de las normas de seguridad de uso, de mantenimiento y reparación indicadas está considerado como "uso impropio" y comporta la anulación de la garantía y la cancelación de toda responsabilidad del Fabricante, recayendo sobre el usuario todos los cargos causados por daños o lesiones propias o a terceros.

En caso de que se encontrara alguna ligera diferencia entre lo que aquí se describe y la máquina en su posesión, tiene que considerarse que, debido a la continua mejora del producto, las informaciones contenidas en este manual están sujetas a modificaciones sin previo aviso u obligación de actualización, permaneciendo inalteradas sin embargo las características esenciales a fines de la seguridad y del funcionamiento. En caso de dudas contacte con su distribuidor. ¡Le deseamos buen trabajo!

## ÍNDICE

1. Identificación de los componentes principales .....	2
2. Símbolos .....	3
3. Prescripciones de seguridad .....	4
4. Montaje de la máquina .....	6
5. Preparación para el trabajo .....	7
6. Puesta en marcha - Uso - Parada del motor .....	8
7. Uso de la máquina .....	10
8. Mantenimiento y conservación .....	12
9. Localización averías .....	14
10. Datos técnicos .....	14
10. Accesorios .....	16

**1. IDENTIFICACIÓN DE LOS COMPONENTES PRINCIPALES****COMPONENTES PRINCIPALES**

1. Unidad motriz
2. Tubo de transmisión
3. Dispositivo de corte
  - a. Cuchilla de 3 o 4 puntas
  - b. Cabezal porta hilo
4. Protección del dispositivo de corte
5. Empuñadura delantera
6. Barrera
7. Manillar
8. Empuñadura trasera
9. Punto de conexión (del arnés)
10. Etiqueta de matrícula
11. Arnés
  - a. de correa simple
  - b. de correa doble
12. Renvío de ángulo
13. Protección cuchilla (para el transporte)
14. Bujía

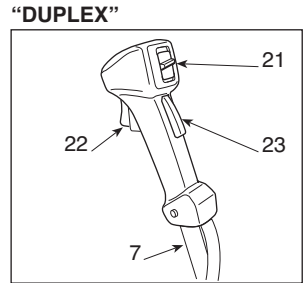
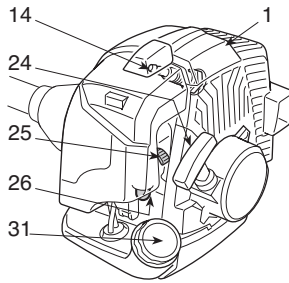
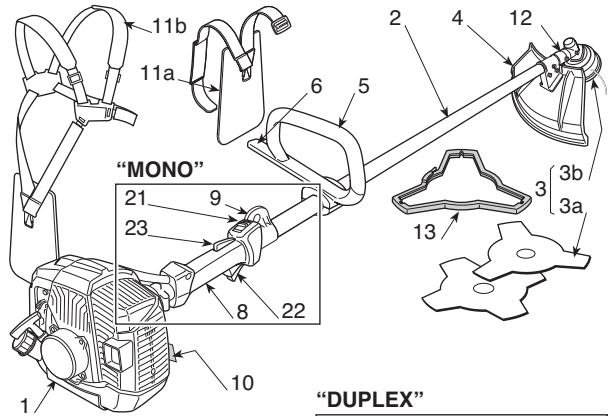
**MANDOS Y ABASTECIMIENTOS**

21. Interruptor de parada motor
22. Mando acelerador
23. Bloqueo del acelerador
24. Manija arranque
25. Mando cebador (Starter)
26. Mando dispositivo de cebado (Primer)
31. Tapón depósito mezcla

**ETIQUETA MATRÍCULA**

- 10.1) Marca de conformidad según la directiva 2006/42/CE
- 10.2) Nombre y dirección del fabricante
- 10.3) Nivel de potencia acústica LWA según la directiva 2000/14/CE
- 10.4) Modelo de referencia del fabricante
- 10.5) Modelo de la máquina
- 10.6) Número de matrícula
- 10.7) Año de fabricación
- 10.8) Código Artículo
- 10.9) Número de emisiones

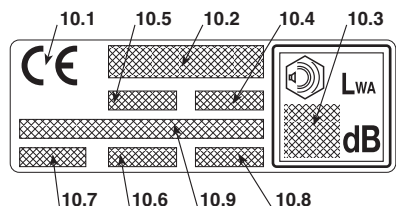



## 2. SÍMBOLOS



1) ¡Atención! Peligro. Esta máquina, si no se usa correctamente, puede ser peligrosa para usted y para las demás personas.

2) Antes de usar esta máquina lea el manual de instrucciones.

3) El usuario de esta máquina, utilizada en condiciones normales para uso diario, puede exponerse a un nivel de ruido igual o superior a 85 dB (A). Usar los dispositivos de protección acústica, gafas y casco de protección.

4) ¡Utilice guantes y calzado de seguridad!

5) ¡Peligro de protecciones! ¡Alejar a personas o animales domésticos al menos 15 m cuando use la máquina!

6) Velocidad máxima del dispositivo de corte. Use solo los dispositivos de corte adecuados.

7) No emplee cuchillas de sierra circular. **Peligro: El uso de cuchillas de sierra circular con máquinas con este símbolo expone al usuario a peligro de lesiones muy graves incluso mortales.**

8) ¡Atención! La gasolina es inflamable! Deje enfriar el motor durante 2 minutos antes de efectuar el suministro.

9) ¡Atención! Mantenerse lejos de las superficies calientes.

10) Atención al empuje de la cuchilla.

### SÍMBOLOS EXPLICATIVOS EN LA MÁQUINA (si estuvieran presentes)



11) Depósito mezcla



12) Posiciones del interruptor de parada del motor  
**a** = parada  
**b** = marcha  
**c** = arranque



13) Mando cebador (Starter)



14) Mando dispositivo de cebado (Primer)

### SÍMBOLOS EXPLICATIVOS EN LA MÁQUINA (si estuvieran presentes)



21) Dispositivos de corte para los cuales la protección es adecuada

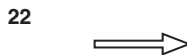

22) Sentido de rotación del dispositivo de corte

### 3. REQUISITOS DE SEGURIDAD

#### A) APRENDIZAJE

1) **Leer atentamente las instrucciones.** Familiarizarse con los mandos y el uso apropiado de la máquina. Aprender a parar rápidamente el motor.

2) **Utilizar la máquina para la finalidad para la que ha sido destinada**, es decir,

- **el corte de la hierba y vegetación no leñosa**, por medio de un hilo de nylon (p.ej. sobre los bordes de arriates, plantaciones, muros, recintos, o espacios verdes de superficie limitada, para terminar el corte efectuado con una guadañadora);
- **el corte de hierba alta, malezas, ramas y arbustos leñosos** con un diámetro de hasta 2 cm, con la ayuda de cuchillas metálicas o plásticas.

Cualquier otro uso puede resultar peligroso y provocar la avería de la máquina.

Es inapropiado (como ejemplo, pero no solo):

- utilizar la máquina para raspar;
- regular setos u otros trabajos en los cuales el dispositivo de corte no se utilice a nivel del terreno;
- podar árboles;
- usar la máquina con el dispositivo de corte por encima de la línea de la cintura del operador;
- usar la máquina para el corte de materiales de origen no vegetal;
- utilizar la máquina por más de una persona;

3) No permita que los niños o personas que no tengan la práctica necesaria con las instrucciones usen la máquina. Las leyes locales pueden fijar una edad mínima para el usuario.

4) La máquina no debe ser utilizada por más de una persona.

5) **No utilice nunca la máquina:**

- con personas, especialmente niños, o animales en las cercanías;
- si el usuario estuviera cansado o se encontrara mal, o hubiese tomado fármacos, drogas, alcohol o sustancias nocivas para sus capacidades de reflejos y atención;
- si el usuario no es capaz de sujetar firmemente la máquina con dos manos y/o de permanecer en equilibrio sobre las piernas durante el trabajo.

6) Recuerde que el operador o el usuario es el responsable de los accidentes e imprevistos que se pudieran ocasionar a otras personas o a sus propiedades.

#### B) OPERACIONES PRELIMINARES

1) Durante el trabajo, es necesario llevar ropa idónea que no constituya molestias al usuario.

- Lleve ropa protectora adherente, dotada de protecciones anticorte.
- Lleve casco, guantes, gafas protectoras, máscaras anti-polvo y zapatos anticorte con suela antideslizante.
- Utilice los auriculares para proteger el oído.
- No lleve bufandas, camisas, collares o accesorios colgantes o anchos que puedan engancharse en la máquina o en objetos y materiales presentes en el lugar de trabajo.
- Recoja el pelo largo adecuadamente.

2) **¡ATENCIÓN! ¡PELIGRO! La gasolina es altamente in-**

**flamable.**

- conserve el carburante en contenedores especiales homologados para dicho uso;
- no fume cuando se use el carburante;
- abrir lentamente el tapón del depósito dejando salir gradualmente la presión interna;
- llenar el carburante solo al aire libre, utilizando un embudo;
- llenar antes de poner en marcha el motor; no añada carburante ni quite el tapón del depósito cuando el motor esté funcionando o esté caliente;
- si saliera gasolina no encienda el motor, aleje la máquina del área en la que se ha vertido el carburante y evitar provocar un incendio, espere que el carburante se haya evaporado y los vapores de gasolina se hayan disueltos;
- limpie inmediatamente cada resto de gasolina derramada en la máquina o sobre el terreno;
- no ponga en funcionamiento la máquina en un lugar donde se haya efectuado dicha operación;
- evite el contacto del carburante con la ropa y, en tal caso, cambie la ropa antes de poner en marcha el motor;
- coloque siempre y cierre bien los tapones del tanque y del depósito de gasolina.

3) Cambiar los silenciadores defectuosos o dañados.

4) **Antes del uso**, proceda con un control general de la máquina y especialmente:

- la palanca acelerador y la palanca de seguridad deberán tener un movimiento libre, no forzado y al soltar la palanca deberán volver automática y rápidamente a la posición neutra;
- la palanca acelerador deberá permanecer bloqueada si no se presiona la palanca de seguridad;
- el interruptor de parada motor deberá desplazarse fácilmente de una posición a la otra;
- los cables eléctricos y especialmente el cable de la bujía deberán ser íntegros para evitar la generación de chispas y el capuchón deberá estar montado correctamente en la bujía;
- las empuñaduras y protecciones de la máquina deberán estar limpias y secas y firmemente fijadas en la máquina;
- los dispositivos de corte y las protecciones no deben estar dañadas.

5) Comprobar el funcionamiento correcto de las empuñaduras y del punto de conexión del arnés, y el buen equilibrio de la máquina.

6) Antes de empezar el trabajo, asegúrese que las protecciones sean adecuadas para la herramienta de corte utilizada y estén montadas correctamente.

7) Inspeccionar a fondo toda la zona de trabajo y eliminar todo lo que pueda lanzar la máquina o dañar el grupo de corte y el motor (piedras, ramas, alambres, huesos, etc.).

#### C) DURANTE EL USO

- 1) No accione el motor en ambientes cerrados donde puedan acumularse humos peligrosos de monóxido de carbono.
- 2) Trabajar sólo a la luz del día o con una buena luz artificial.
- 3) **Asumir una posición firme y estable:**

- evitar siempre trabajar con el suelo mojado o resbaladizo o sobre terrenos demasiado accidentales o abruptos que no garanticen la estabilidad del operador durante el trabajo;
  - no corra, camine y preste atención a las irregularidades del terreno y a la presencia de posibles obstáculos.
  - valorar los riesgos potenciales del terreno a trabajar y tomar todas las precauciones necesarias para garantizar la propia seguridad, especialmente en las pendientes, terrenos accidentales, resbaladizos o móviles.
  - En las pendientes, trabajar de manera transversal a la pendiente, nunca subiendo o bajando, manteniéndose siempre en la parte posterior del dispositivo de corte.
- 4) Poner en marcha el motor con la máquina bloqueada firmemente:
- poner en marcha el motor al menos 3 metros más lejos del lugar en el que se ha efectuado la operación de llenado;
  - comprobar que otras personas se encuentren al menos 15 metros del rayo de acción de la máquina o al menos 30 metros para las siegas más gravosas;
  - no dirija el silenciador ni los gases de descarga hacia materiales inflamables.
- 5) **No modifique las regulaciones del motor** y no deje que alcance un régimen de revoluciones excesivo.
- 6) No someta la máquina a esfuerzos excesivos y no use una máquina pequeña para efectuar trabajos pesados; el uso de una máquina adecuada reduce los riesgos y mejora la calidad del trabajo.
- 7) Controle que el régimen de mínimo de la máquina sea tal que no permita el movimiento del dispositivo de corte y que, después de una aceleración, el motor vuelva rápidamente al mínimo.
- 8) Evite que choque violentamente la cuchilla contra cuerpos extraños y a las posibles proyecciones de material causado por el movimiento de las cuchillas.
- 9) Enganchar siempre la máquina al arnés durante el trabajo.
- 10) **Parar el motor:**
- cada vez que se deje la máquina sin vigilancia.
  - antes de echar gasolina.
  - durante los desplazamientos entre las zonas de trabajo.
- 11) **Parar el motor y quitar el cable de la bujía:**
- antes de controlar, limpiar o trabajar con la máquina;
  - después de golpear un cuerpo extraño. Verificar los posibles daños y efectuar las reparaciones necesarias antes de usar nuevamente la máquina;
  - si la máquina empieza a vibrar de manera anómala: en dicho caso, buscar inmediatamente la causa de las vibraciones y proveer con los controles necesarios en un Centro Especializado;
  - cuando la máquina no se utiliza.

## D) MANTENIMIENTO Y ALMACENAMIENTO

- 1) Mantener bien apretados tuercas y tornillos para asegurarse que la máquina esté siempre en condiciones seguras de funcionamiento. **Un mantenimiento regular es esencial para la seguridad y para mantener el nivel de las prestaciones.**
- 2) No coloque la máquina con gasolina en el depósito en un local donde los vapores de gasolina pudieran alcanzar una llama, una chispa o una fuerte fuente de calor.

- 3) Dejar enfriar el motor antes de almacenar la máquina en cualquier ambiente.
- 4) Para reducir el riesgo de incendio, mantener el motor, el silenciador de descarga y la zona de almacenamiento de la gasolina libres de restos de serrín, ramas, hojas o grasa excesiva; no deje contenedores con los materiales del corte en exceso en el interior de un local.
- 5) Si hay que vaciar el depósito de la gasolina, efectuar esta operación al aire libre y con el motor frío.
- 6) Póngase guantes de trabajo para cada intervención en el dispositivo de corte.
- 7) **Por motivos de seguridad, no use nunca la máquina con partes desgastadas o dañadas. Las piezas dañadas se deben sustituir, nunca reparar. Utilizar sólo recambios originales.** Las piezas de calidad inferior pueden dañar la máquina y atentar contra su seguridad. Las herramientas de corte deben llevar la marca del fabricante y la referencia a la velocidad máxima de empleo.
- 8) Antes de guardar la máquina, asegúrese de haber extraído llaves o herramientas usadas para el mantenimiento.
- 9) ¡Mantenga la máquina lejos del alcance de los niños!

## E) TRANSPORTE Y DESPLAZAMIENTO

- 1) Cada vez que desee maniobrar o transportar la máquina, será necesario:
- apagar el motor, esperar la parada del dispositivo de corte y desconectar el capuchón de la bujía;
  - aplicar la protección del dispositivo de corte;
  - agarrar la máquina por las empuñaduras y orientar el dispositivo de corte en la dirección contraria al sentido de la marcha.
- 2) Cuando se transporte la máquina en un vehículo, es necesario colocarla de manera que no constituya un peligro para nadie y bloquearla firmemente para evitar el volcado con posible daño y salida de carburante.

## F) CÓMO LEER EL MANUAL

En el texto del manual, algunos párrafos que contienen informaciones de especial importancia están indicados con diferentes grados de evidencia, cuyo significado es el siguiente:

### NOTA

o

### IMPORTANTE

*Suministra aclaraciones u otros detalles relativos a lo anteriormente descrito, con la intención de no dañar la máquina o causar daños.*

### ⚠ ¡ATENCIÓN!

*Posibilidad de lesiones personales o a terceros en caso de incumplimiento.*

### ⚠ ¡PELIGRO!

*Posibilidad de graves lesiones personales o a terceros con peligro de muerte, en caso de incumplimiento.*

## 4. MONTAJE DE LA MÁQUINA

### IMPORTANTE

*La máquina está suministrada con algunos componentes desmontados y con el depósito de la mezcla vacío.*

### ¡ATENCIÓN!

**Llevar siempre robustos guantes de trabajo cuando maneje los dispositivos de corte. Prestar la máxima atención en el montaje de los componentes para no poner en peligro la seguridad y la eficiencia de la máquina; en caso de dudas contacte a su Distribuidor.**

### 1. MONTAJE DE LA MÁQUINA

#### 1a. Modelos "MONO" (Fig. 1)

- Posicionar la parte superior (2) con barrera de la empuñadura anterior en el tubo de transmisión (1).
- Unir el capuchón inferior (4) introduciendo el perno (4a) en uno de los tres orificios previstos en el tubo de transmisión.
- Apretar a fondo los tornillos (5).

#### 1b. Modelos "DUPLEX" (Fig. 2)

- Aflojar los tornillos (5) y retirar el capuchón (4) del soporte (2).
- Introducir el manillar (1) en el asiento que se encuentra en el soporte (2), colocado en el tubo de transmisión (3), prestando atención a que los mandos queden a la derecha.
- Montar el capuchón (4), apretando a fondo los tornillos (5).
- Enganchar la funda (6) de los mandos al sujetacables correspondiente (7).

### 2. MONTAJE DE LA VARILLA

(Modelos con varilla separable – Fig.3)

- Extraer la patilla de parada (5) y empujar la parte inferior de la varilla (4) hasta advertir el disparo de la patilla de parada (5) en el orificio (6) de la varilla. La introducción puede facilitarse girando ligeramente la parte inferior (4) en los dos sentidos, la introducción completa se advierte por la patilla (5) que debe entrar completamente.
- Con el operación terminada, apretar a fondo la manija (7).

### 3. MONTAJE DE LAS PROTECCIONES

### ¡ATENCIÓN!

**Cada dispositivo de corte está dotado de una específica protección. No utilice protecciones diferentes de las indicadas para cada dispositivo de corte.**

- Cuchilla de 3 o 4 puntas (Fig. 4)

### ¡ATENCIÓN!

**Llevar guantes de protección y aplicar la protección de la cuchilla.**

- Desmontar la cuchilla (si estuviera montada) como se indica en el parágrafo 4.
- La protección (1) está fijada al reenvío de ángulo (2) mediante cuatro tornillos (3).

- Cabezal porta hilo (Fig. 5)

### ¡ATENCIÓN!

**Cuando se utiliza el cabezal porta hilo, es necesario que siempre esté montada la protección adicional, con cuchillo cortahilo.**

- Desmontar la cuchilla (si estuviera montada) como se indica en el parágrafo 4.
- La protección (1) está fijada al reenvío de ángulo (2) mediante cuatro tornillos (3).
- Montare la protección adicional (4) fijándola a presión a la protección (1).

### 4. DESMONTAJE Y REMONTAJE DE LOS DISPOSITIVOS DE CORTE

### ¡ATENCIÓN!

**Utilizar solo dispositivos de corte originales u homologados por el Fabricante.**

- Cuchilla de 3 o 4 puntas (Fig. 6)

### ¡ATENCIÓN!

**Llevar guantes de protección y aplicar la protección de la cuchilla.**

### NOTA

*La tuerca de fijación (5) tiene una rosca a izquierdas y por lo tanto debe ser desatornillada en sentido horario y atornillada en sentido levógiro.*

- Introducir la llave suministrada (2) en el orificio correspondiente del reenvío de ángulo (3) y hacer girar con la mano la cuchilla (1) hasta introducir la llave en el orificio interno, bloqueando la rotación.
- Extraer el pasador (4) y desenroscar la tuerca (5) en sentido horario.
- Extraer la arandela (6) y la abrazadera externa (7), luego sacar la cuchilla (1).

En el montaje:

- Asegurarse que las ranuras de la abrazadera interna (8) se acoplan perfectamente con el reenvío de ángulo (3).
- Montar la cuchilla (1) y la abrazadera externa (7).
- Volver a montar la arandela (6) y la tuerca (5), apretándola a fondo en sentido levógiro.
- Volver a colocar el pasador (4) y plegar las dos extremidades.
- Extraer la llave (2) para reajustar la rotación de la cuchilla.

#### • Cabezal porta hilo (Fig. 7)

##### NOTA

*El cabezal porta hilo tiene una rosca a izquierdas y por lo tanto debe ser desatornillada en sentido horario y atornillada en sentido antihorario.*

- Introducir la llave suministrada (2) en el orificio correspondiente del reenvío de ángulo (3) y hacer girar con la mano el cabezal porta hilo (1) hasta introducir la llave en el orificio interno, bloqueando la rotación.
- Extraer el cabezal porta hilo (1) desatornillándolo **en sentido horario**.

En el montaje:

- Asegurarse que las ranuras de la abrazadera interna (4) se acoplan perfectamente con el reenvío de ángulo (3).
- Extraer el cabezal porta hilo (1) desatornillándolo **en sentido horario**.
- Extraer la llave (2) para reajustar la rotación del eje.

## 5. PREPARACIÓN AL TRABAJO

### CONTROL DE LA MÁQUINA

Antes de empezar el trabajo es necesario:

- controlar que no haya tornillos aflojados en la máquina y en el dispositivo de corte;
- controlar que el dispositivo de corte no esté dañado y que las cuchillas metálicas de 3 puntas (si estuvieran montadas) estén bien afiladas;
- controlar que el filtro del aire esté limpio;
- controlar que las protecciones estén bien fijadas y eficientes;
- controlar la fijación de las empuñaduras.

### PREPARACIÓN DE LA MEZCLA

Esta máquina está dotada de un motor de dos tiempos que requiere una mezcla compuesta por gasolina y aceite lubricante.

##### IMPORTANTE

*El uso solo de gasolina daña el motor y conlleva el vencimiento de la garantía.*

##### IMPORTANTE

*Use solo carburantes y lubricantes de calidad para mantener las prestaciones y garantizar la duración de los órganos mecánicos.*

#### • Características de la gasolina

Use sólo gasolina sin plomo (gasolina verde) con número de octanos no inferior a 90 N.O

##### IMPORTANTE

*La gasolina verde tiende a crear depósitos en el contenedor si se conserva durante más de 2 meses. ¡Utilice siempre gasolina fresca!*

#### • Características del aceite

Emplee solo aceite sintético de óptima calidad, específico para motores de dos tiempos.

En su Distribuidor están disponibles aceites especialmente estudiados para este tipo de motor, capaz de garantizar una elevada protección.

El uso de estos aceites permite la composición de una mezcla al 2%, constituida por 1 parte de aceite cada 50 partes de gasolina.

#### • Preparación y conservación de la mezcla

**▲ ¡PELIGRO!**

**¡La gasolina y la mezcla son inflamables!**

- **Conserve la gasolina y la mezcla en recipientes homologados para carburantes, en lugares seguros, lejos de fuentes de calor o llamas libres.**
- **No deje los contenedores al alcance de los niños.**
- **No fume durante la preparación de la mezcla y evite inhalar vapores de gasolina.**

La tabla indica las cantidades de gasolina y de aceite a utilizar para la preparación de la mezcla en función del tipo de aceite empleado.

Gasolina	Aceite sintético 2 Tiempos	
	litros	litros
1	0,02	20
2	0,04	40
3	0,06	60
5	0,10	100
10	0,20	200

Para la preparación de la mezcla:

- Introducir en un bidón homologado aproximadamente mitad de la cantidad de gasolina.
- Añadir todo el aceite, según la tabla.
- Introducir el resto de la gasolina.
- Cerrar el tapón y agitar energicamente.

#### ¡IMPORTANTE!

*La mezcla está sujeta al envejecimiento. No prepare cantidades excesivas de mezcla para evitar que se formen depósitos.*

#### ¡IMPORTANTE!

*Tenga bien separados e identificados los contenedores de la mezcla y de la gasolina para evitar confundirlos en el momento del uso.*

#### ¡IMPORTANTE!

*Limpie periódicamente los contenedores de la gasolina y de la mezcla para eliminar posibles depósitos.*

#### LLENADO DEL CARBURANTE

#### ⚠ ¡PELIGRO!

*No fume durante el llenado y evite inhalar vapores de gasolina.*

#### ⚠ ¡ATENCIÓN!

*Abrir el tapón del tanque con cuidado porque podría haberse formado presión en el interior.*

Antes de efectuar el llenado:

- Agitar energicamente el tanque de la mezcla.
- Colocar la máquina sobre un plano, en posición estable, con el tapón del depósito hacia arriba.
- Limpiar el tapón del depósito y la zona cercana para evitar que entre suciedad durante el llenado.
- Abrir con cuidado el tapón del depósito para descargar gradualmente la presión. Efectuar el llenado mediante un embudo, evitando llenar el depósito hasta el borde.

#### ⚠ ¡ATENCIÓN!

*Cerrar siempre el tapón del depósito, cerrando a fondo.*

#### ⚠ ¡ATENCIÓN!

*Limpiar en seguida cada resto de mezcla posiblemente vertida en la máquina o en el terreno y no poner en marcha el motor hasta que los vapores de gasolina no estén disueltos.*

## 6. MARCHA - USO - PARADA DEL MOTOR

### PUESTA EN MARCHA DEL MOTOR

#### ⚠ ¡ATENCIÓN!

*La puesta en marcha del motor debe efectuarse a una distancia de al menos 3 metros del lugar donde se ha efectuado el llenado del carburante.*

Antes de poner en marcha el motor:

- Colocar la máquina en posición estable sobre el terreno.
- Extraer la protección de la cuchilla (si se empleara).
- Asegúrese que la cuchilla (si se empleara) no toque el terreno u otros objetos.

- Puesta en marcha en frío

#### NOTA

*Por puesta en marcha en "frío" se entiende la puesta en marcha efectuada después de al menos 5 minutos de la parada del motor o después de un llenado de carburante.*

Para poner en marcha el motor (Fig. 8):

1. Presionar la palanca de bloqueo (3), accionar el acelerador (2) y, manteniéndolos en esta posición, colocar el interruptor (1) en la posición «START», después soltar la palanca (3) y el acelerador (2).
2. Accionar el cebador, girando la palanca (5) en posición «CHOKE».

3. Presionar el pulsador del dispositivo de cebado (primer) (6) durante 3-4 veces para facilitar la activación del carburador.
4. Sujete firmemente la máquina sobre el terreno con una mano en la empuñadura, para no perder el control durante la puesta en marcha (Fig. 9).

**IMPORTANTE**

*Para evitar deformaciones, el tubo de transmisión no debe usarse como apoyo para la mano o para la rodilla durante el arranque.*

5. Tirar lentamente de la manija de arranque unos 10 - 15 cm, hasta que advierta una cierta resistencia, tire más veces con decisión hasta advertir el arranque.

**IMPORTANTE**

*Para evitar roturas, no tire de toda la longitud del cable, no lo roce a lo largo del borde del orificio guía del cable y suelte gradualmente la manija, evitando que vuelva a entrar de manera incontrolada.*

6. Tire de nuevo de la manija de arranque, hasta que se encienda el motor regularmente.

**¡ATENCIÓN!**

**La puesta en marcha del motor con el arrancador activado provoca el movimiento del dispositivo de corte, que se para solo desactivando el arrancador.**

7. Cuando arranque el motor, extraiga el cebador girando la palanca (2) en posición «RUN».
8. Accionar brevemente el acelerador (2), para llevar el motor al mínimo, con el interruptor (1) que se coloca automáticamente en posición «RUN».
9. Deje girar el motor al mínimo durante al menos 1 minuto antes de utilizar la máquina.

**IMPORTANTE**

*Si la manija del cable de arranque se acciona repetidamente con el cebador introducido, el motor puede inundarse y dificultaría la puesta en marcha.*

En caso de inundación del motor, desmonte la bujía y tire suavemente de la manija del cable de arranque para eliminar el exceso de carburante; a continuación seque los electrodos de la bujía y vuelva a montarla en el motor.

### • Puesta en marcha en caliente

Para la puesta en marcha en caliente (inmediatamente después de la parada del motor):

- Colocar el interruptor (1) en posición «RUN»; después, seguir los puntos 4 - 5 - 6 - 9 del procedimiento anterior.

**USO DEL MOTOR (Fig. 8)**

La velocidad del dispositivo de corte está regulada del mando del acelerador (2), colocado en la empuñadura posterior (4) o en la empuñadura derecha (4a) del manillar.

El accionamiento del acelerador es posible solo si se presiona contemporáneamente la palanca de bloqueo (3).

El movimiento lo transmite el motor al eje de transmisión mediante una fricción de masas centrifugas que impide el movimiento del eje cuando el motor está en el mínimo.

**¡ATENCIÓN!**

**No use la máquina si el dispositivo de corte se mueve con el motor al mínimo, en este caso, es necesario contactar a su Vendedor.**

La correcta velocidad de trabajo se obtiene con el mando del acelerador (2) a fondo de carrera.

**IMPORTANTE**

*Durante las primeras 6-8 horas de ejercicio de la máquina, evitar usar el motor al máximo de las revoluciones.*

**PARADA DEL MOTOR (Fig. 8)**

Para parar el motor:

- Soltar el mando del acelerador (2) y dejar que el motor gire al mínimo durante algún segundo.
- Llevar el interruptor (1) a la posición «STOP».

**¡ATENCIÓN!**

**Después de haber llevado el acelerador al mínimo, son necesarios algunos segundos antes de que el dispositivo de corte se pare.**

## 7. USO DE LA MÁQUINA

Por el respeto de los demás y del ambiente:

- Evite ser un elemento de disturbio.
- Efectuar escrupulosamente las normas locales para la eliminación de los materiales después del corte.
- Seguir escrupulosamente las normas locales para la eliminación de aceites, gasolina, partes deterioradas o cualquier elemento de fuerte impacto ambiental.

**⚠ ¡ATENCIÓN!** *La exposición prolongada a las vibraciones puede causar lesiones y disturbios neurovasculares (conocido también como “fenómeno de Raynaud” o “mano blanca”) especialmente a quien sufre de disturbios circulatorios. Los síntomas pueden afectar a las manos, las muñecas y los dedos y se manifiestan con pérdida de sensibilidad, torpor, prurito, dolor, decoloración o cambios estructurales de la piel. Estos efectos pueden aumentar por las bajas temperaturas ambientales y/o por una excesivo uso de las empuñaduras. Cuando sienta los síntomas es necesario reducir los tiempos de uso de la máquina y consultar a un médico.*

**⚠ ¡PELIGRO!** *La instalación de encendido de esa máquina genera un campo electromagnético de modesta entidad, pero que no excluye la posibilidad de interferencia en el funcionamiento de dispositivos médicos activos o pasivos implantados en el operador, con consiguientes posibles graves riesgos para su salud. A los portadores de dichos dispositivos médicos, se les recomienda que consulten con el médico o contacten con el fabricante de los dispositivos médicos antes de usar la máquina.*

**⚠ ¡ATENCIÓN!** *Llevar ropa adecuada durante el trabajo. Su Distribuidor es capaz de suministrarle informaciones sobre los materiales de seguridad más apropiados para garantizar la seguridad en el trabajo.*

USO DE LOS ARNESES (Fig. 10)

**⚠ ¡ATENCIÓN!** *La máquina debe usarse siempre enganchada en el arnés colocado correctamente. Comprobar frecuentemente la eficiencia del desenganche rápido para permitir liberar rápidamente la máquina de las correas en caso de peligro.*

El arnés debe colocarse antes de enganchar la máquina a la conexión correspondiente y las correas deben regularse según la altura y complexión del operador.

Si la máquina está provista de más orificios de enganche, utilizar el punto más favorable para mantener el equilibrado de la máquina durante el trabajo.

Use siempre un arnés adecuado al peso de la máquina y al dispositivo de corte utilizado.

- con máquinas de peso inferior a 7,5 kg, con cabezal porta hilo o cuchillas de 3 o 4 puntas, pueden ser utilizados los modelos de correa simple o doble;
- con máquinas de peso superior a 7,5 kg, debe ser utilizado únicamente el modelo de correa doble;

### • Modelos “MONO” de correa simple

La correa (1) debe pasar encima del hombro izquierdo, hacia el lado derecho.

### • Modelos de correa doble

La correa (2) debe colocarse con:

- el apoyo y el enganche de la máquina colocados en el lado derecho (2.1);
- el desenganche delante (2.2);
- el cruce de las correas en los hombros del operador (2.3);
- la hebilla enganchada correctamente en el lado izquierdo (2.4).

Las correas deben estar tensas de manera que se distribuya uniformemente la carga en los hombros.

## MODALIDAD DE USO DE LA MÁQUINA

**⚠ ¡ATENCIÓN!** *Durante el trabajo, la máquina debe sujetarse siempre con dos manos, teniendo la unidad motriz en el lado derecho del cuerpo y el grupo de corte por debajo de la línea de la cintura.*

**⚠ ¡ATENCIÓN!** *Parar rápidamente el motor si la cadena se bloquea durante el trabajo. Preste atención siempre al contragolpe (kickback) que puede verificarse si la cuchilla encuentra un obstáculo consistente (troncos, raíces, ramas, piedras, etc). Evite tocar el terreno con la cuchilla. Los contragolpes provocan cambios de la cuchilla difícilmente controlables, que pueden provocar la pérdida de control de la máquina, poner en peligro la seguridad del operador y causar daños a la misma máquina.*

Antes de afrontar por primera vez un trabajo de siegas, es conveniente adquirir la necesaria familiaridad con la máquina y las técnicas de corte más oportunas colocando correctamente los arneses, empuñar firmemente la máquina y efectuar los movimientos que requiere el trabajo.



### • Elección del dispositivo de corte

Seleccionar el dispositivo de corte más apropiado al trabajo a realizar, según estas indicaciones de máxima.

- la **cuchilla de 3 puntas** es apropiada al corte de matorrales y pequeños arbustos hasta 2 cm de diámetro.
- la **cuchilla de 4 puntas** es apropiada al corte de hierba resistente, en superficie amplias;
- el **cabezal porta hilo** puede eliminar hierba alta y vegetación no leñosa en cercas, muros, cimientos, aceras, alrededor de árboles etc... o para limpiar completamente una particular zona de jardín;

## TÉCNICAS DE TRABAJO

### a) Cuchilla de 3 puntas (Fig. 11)

Empezar el corte desde arriba de la vegetación, descendiendo luego con la cuchilla de corte de manera que corte las ramas reduciéndolas en pequeños trozos.

### b) Cuchilla de 4 puntas (Fig.12)

Proceder utilizando la máquina como una guadaña tradicional, con un movimiento de arco de unos 60-90°, sacándola de la vegetación y así sucesivamente.

### c) Cabezal porta hilo

**⚠ ¡ATENCIÓN!** *Utilizar SOLO hilos de nylon. El empleo de hilos metálicos, hilos metálicos plastificados y/o no apropiados para el cabezal, puede causar serias heridas o lesiones.*

Durante el uso, es oportuno parar el motor y extraer periódicamente la hierba que envuelve la máquina, para evitar el sobrecalentamiento del tubo de transmisión, debido a la hierba atrapada debajo de la protección. Extraer la hierba atrapada con un tornillador, para permitir que la varilla se enfríe correctamente.

**⚠ ¡ATENCIÓN!** *No utilice la máquina para raspar, inclinando el cabezal porta hilo. La potencia del motor puede astillar objetos y pequeñas piedras hasta de 15 metros o más, causando daños o provocando lesiones a personas.*

### • Corte en movimiento (Siega) (Fig. 13)

Proceder con una andadura regular, con un movimiento de arco igual a la siega tradicional, sin inclinar el cabezal porta hilo durante la operación.

Probar desde el principio a cortar a la justa altura en una pequeña zona, para después obtener una altura de corte uniforme manteniendo el cabezal porta hilo a una distancia constante con respecto a la del terreno.

Para los cortes gravosos, puede ser útil inclinar unos 30° a la izquierda el cabezal porta hilo.

**⚠ ¡ATENCIÓN!** *No trabaje de esta manera si hay posibilidad de provocar el lanzamiento de objetos que puedan herir a personas, animales o causar daños.*

### • Corte de precisión (Redilado)

Mantener la máquina ligeramente inclinada de manera que la parte inferior del cabezal porta hilo no toque el terreno y la línea se encuentre en el punto deseado, teniendo siempre el dispositivo de corte lejos del operador.

### • Corte en cercas / cimientos (Fig. 14)

Acercar lentamente el cabezal porta hilo a cercas, piquetes de plantación, rocas, muros etc., sin golpear con fuerza.

Si el hilo choca con un obstáculo consistente puede romperse o consumarse, si permanece atrapado en una cerca puede romperse bruscamente.

En todo caso, el corte alrededor de la acera, cimiento, muros etc. puede causar un desgaste del hilo superior al normal.

### • Corte alrededor de los árboles (Fig. 15)

Caminar alrededor del árbol de izquierda a derecha, acercándose lentamente a los troncos de manera que no choque el hilo contra el árbol y manteniendo el cabezal porta hilo ligeramente inclinado hacia delante.

No olvide que el hilo de nylon puede tronchar o dañar los pequeños arbustos y que el choque del hilo de nylon contra el tronco de arbustos o árboles con corteza blanda puede dañar gravemente la planta.

### • Regulación de la longitud del hilo durante el trabajo (Fig. 16)

Esta máquina está equipada con un cabezal "Tap & Go". Para soltar nuevo hilo, batir el cabezal porta hilo contra el terreno con el motor a la máxima velocidad, el hilo se suelta automáticamente y el cuchillo corta la longitud en exceso.

## FINAL DEL TRABAJO

Con el trabajo acabado:

- Parar el motor como se indica precedentemente (Cap. 6).
- Esperar la parada del dispositivo de corte y montar la protección cuchilla.

## 8. MANTENIMIENTO Y CONSERVACIÓN

Un correcto mantenimiento es fundamental para conservar a lo largo del tiempo la eficiencia y la seguridad de empleo originales de la máquina.

**⚠ ¡ATENCIÓN!** *Durante las operaciones de mantenimiento:*

- *Extraer el capuchón de la bujía.*
- *Esperar a que el motor se haya enfriado adecuadamente.*
- *Use guantes protectivos en las operaciones con las cuchillas*
- *Mantenga montada la protección de la cuchilla, excepto en los casos de intervención en la misma cuchilla.*
- *No elimine en el ambiente aceites, gasolina u otro material contaminante.*

### CILINDRO Y SILENCIADOR

Para reducir el riesgo de incendio, limpie frecuentemente las aletas del cilindro con aire comprimido y libere la zona del silenciador de serrín, ramas, hojas y otros residuos.

### GRUPO ARRANQUE

Para evitar el sobrecalentamiento y averías en el motor, las rejillas de aspiración del aire de enfriamiento deben mantenerse siempre limpias y libres de serrín y residuos.

El cable de arranque deberá sustituirse cuando se detecten los primeros signos de deterioro.

### FIJACIONES

Controlar periódicamente la fijación de todos los tornillos y de las tuercas y que las empuñaduras estén fijadas firmemente.

### LIMPIEZA DEL FILTRO AIRE (Fig. 17)

**IMPORTANTE** *La limpieza del filtro de aire es esencial para el buen funcionamiento y la duración de la máquina. No trabaje sin filtro o con un filtro dañado, para no causar daños irreparables al motor.*

La limpieza debe efectuarse cada 15 horas de trabajo.

Para limpiar el filtro:

- Presionar el pulsador (1), volcar la tapa (2) y retirar el elemento filtrante (3).
- Lavar el elemento filtrante (3) con agua y jabón. No use gasolina u otros solventes.
- Dejar secar el filtro del aire.
- Volver a colocar el elemento filtrante (3) y cerrar nuevamente la tapa (2) presionándola hasta advertir el enclaque.

### CONTROL DE LA BUJÍA (Fig. 18)

Periódicamente, desmontar y limpiar la bujía extrayendo eventuales depósitos con un cepillo metálico. Controlar y regular la distancia correcta entre los electrodos.

Volver a montar la bujía apretándola a fondo con la llave suministrada.

La bujía deberá sustituirse con otra de características semejantes en el caso de electrodos quemados o aislante deteriorado, y cada 100 horas de funcionamiento.

### REGULACIÓN DEL CARBURADOR

El carburador se regula en la fábrica de manera que se obtengan las máximas prestaciones en cada situación de uso, con la mínima emisión de gases nocivos, respetando las normativas vigentes.

En caso de pocas prestaciones, dirigirse a su Distribuidor para un control de la carburación y del motor.

#### • Regulación del mínimo

**⚠ ¡ATENCIÓN!** *El dispositivo de corte no debe moverse con el motor al mínimo. Si el dispositivo de corte se mueve con el motor al mínimo, es necesario contactar a su Vendedor para la correcta regulación del motor*

### RENVÍO DE ÁNGULO (Fig. 19)

Lubricar con grasa a base de litio. Extraer el tornillo (1) e introducir la grasa girando manualmente el eje hasta que la grasa salga; luego volver a montar el tornillo (1).

## AFILADO DE LA CUCHILLA DE 3 o 4 PUNTAS (Fig. 20)

**▲ ¡ATENCIÓN!** *Use guantes de protección. Si el afilado se efectúa sin desmontar la cuchilla, desconectar el capuchón de la bujía.*

El afilado debe efectuarse teniendo en cuenta el tipo de cuchilla y de los elementos cortantes, empleando unas lima plana y actuando de la misma manera en todas las puntas.

Las referencias para un afilado correcto están 19 en la Fig. 20:

- A = Afilado erróneo
- B = Límites de afilado
- C = Ángulos erróneos y desiguales

Es importante que después del afilado se conserve un correcto equilibrio.

Las cuchillas de 3 o 4 puntas se utilizan por ambos lados. Cuando un lado de las puntas está desgastado, es posible girar la cuchilla y utilizar el otro lado de las puntas.

**▲ ¡ATENCIÓN!** *La cuchilla no debe ser reparada, pero es necesario cambiarla cuando se noten inicios de rotura o si se supera el límite de afilado.*

## SUSTITUCIÓN DEL HILO DEL CABEZAL (Fig. 21)

- Seguir la secuencia indicada en la figura.

## AFILADO DEL CUCHILLO CORTAHILO (Fig. 22)

- Extraer el cuchillo cortahilo (1) de la protección (2), aflojando los tornillos (3).
- Fijar el cuchillo cortahilo en una garra y proceder al afilado utilizando una lima plana prestando atención a mantener el ángulo de corte original.
- Volver a montar el cuchillos en la protección.

## INTERVENCIONES EXTRAORDINARIAS

Cada operación de mantenimiento no incluida en este manual deberá efectuarse exclusivamente por su Distribuidor.

Operaciones efectuadas en estructuras inadecuadas o por personas no cualificadas conllevan el vencimiento de toda forma de garantía.

## CONSERVACIÓN

Al final de cada sesión de trabajo, volver a limpiar cuidadosamente la máquina de polvo y residuos, reparar o sustituir las partes defectuosas.

La máquina deberá conservarse en un lugar seco, protegida de la intemperie, con la protección montada correctamente.

## INACTIVIDAD PROLONGADA

**IMPORTANTE** *Si se prevé in periodo de inactividad de la máquina superior a 2-3 meses es necesario llevar a cabo algunas medidas para evitar dificultades en la continuidad del trabajo o daños permanentes en el motor.*

### • Almacenamiento

Antes de guardar la máquina:

- Vaciar el depósito del carburante..
- Poner en marcha el motor y mantenerlo en marcha al mínimo hasta que se pare, de manera que se consuma todo el carburante que se ha quedado en el carburador.
- Dejar enfriar el motor y desmontar la bujía.
- Verter en el orificio de la bujía una cucharadita de aceite nuevo.
- Tirar varias veces de la manija de arranque para distribuir el aceite en el cilindro.
- Volver a montar la bujía con el pistón en el punto muerto superior (visible desde el orificio de la bujía cuando el pistón está en su carrera máxima).

### • Reanudación de la activación

Cuando vuelva a poner en funcionamiento la máquina:

- Extraer la bujía.
- Accionar varias veces la manija de arranque para eliminar los excesos de aceite.
- Controlar la bujía como se describe en el capítulo "Control de la bujía".
- Predisponer la máquina como se indica en el capítulo "Preparación en el trabajo".

**9. LOCALIZACIÓN AVERÍAS**

<b>ANOMALÍAS</b>	<b>CAUSA PROBABLE</b>	<b>REMEDIO</b>
<b>1)</b> El motor no arranca o no se mantiene en marcha	<ul style="list-style-type: none"> <li>- Procedimiento de arranque no correcto</li> <li>- Bujía sucia o distancia entre los electrodos no correcta</li> <li>- Filtro de aire obstruido</li> <li>- Problemas de carburación</li> </ul>	<ul style="list-style-type: none"> <li>- Seguir las instrucciones (véase cap.6)</li> <li>- Controlar la bujía (véase cap.8)</li> <li>- Limpiar y/o sustituir el filtro (véase cap.8)</li> <li>- Contactar a su Distribuidor</li> </ul>
<b>2)</b> El motor arranca pero tiene poca potencia	<ul style="list-style-type: none"> <li>- Filtro de aire obstruido</li> <li>- Problemas de carburación</li> </ul>	<ul style="list-style-type: none"> <li>- Limpiar y/o sustituir el filtro (véase cap.8)</li> <li>- Contactar a su Distribuidor</li> </ul>
<b>3)</b> El motor tiene un funcionamiento irregular o no tiene la potencia bajo carga	<ul style="list-style-type: none"> <li>- Bujía sucia o distancia entre los electrodos no correcta</li> <li>- Problemas de carburación</li> </ul>	<ul style="list-style-type: none"> <li>- Controlar la bujía (véase cap.8)</li> <li>- Contactar a su Distribuidor</li> </ul>
<b>4)</b> El motor tiene una fumosidad excesiva	<ul style="list-style-type: none"> <li>- Error composición de la mezcla</li> <li>- Problemas de carburación</li> </ul>	<ul style="list-style-type: none"> <li>- Preparar la mezcla según las instrucciones (véase cap.5)</li> <li>- Contactar a su Distribuidor</li> </ul>

**10. DATOS TÉCNICOS**

Motor ..... 2 tiempos enfriamiento de aire  
 Cilindrada / Potencia  
 Mod. 28/326 ..... 25,4 cm<sup>3</sup> / 0,7 kW  
 Mod. 33/336 ..... 32,6 cm<sup>3</sup> / 0,9 kW  
 Mod. 44/346 ..... 42,7 cm<sup>3</sup> / 1,1 kW

Velocidad de rotación del motor al mínimo  
 Mod. 28/326 ..... 2520-3080 rev/1'  
 Mod. 33/336 ..... 2520-3080 rev/1'  
 Mod. 44/346 ..... 2520-3080 rev/1'

Velocidad máxima de rotación del motor  
 Mod. 28/326 ..... 10000 rev/1'  
 Mod. 33/336 ..... 10000 rev/1'  
 Mod. 44/346 ..... 9500 rev/1'

Velocidad máxima de rotación de la herramienta  
 Mod. 28/326 ..... 7800 rev/1'  
 Mod. 33/336 ..... 7800 rev/1'  
 Mod. 44/346 ..... 7400 rev/1'

Bujía ..... Torch L8RTC o  
 NGK-R BPMR7A o equivalente

Mezcla ..... Gasolina: Aceite 2 tiempos  
 = 50:1 = 2%

Capacidad del depósito  
 Mod. 28/326 ..... 650 cm<sup>3</sup>  
 Mod. 33/336 ..... 850 cm<sup>3</sup>  
 Mod. 44/346 ..... 950 cm<sup>3</sup>

Diámetro máximo permitido de las cuchillas  
 Cuchilla de 3 o 4 puntas ..... Ø 255 mm

Masa <sup>1)</sup>  
 Mod. 28/326 ..... 6,8 kg  
 Mod. 28 J ..... 7,3 kg  
 Mod. 28 D ..... 6,9 kg  
 Mod. 28 JD ..... 7,7 kg  
 Mod. 33/336 ..... 7,8 kg  
 Mod. 33 D ..... 8,6 kg  
 Mod. 44/346 ..... 8,6 kg  
 Mod. 44 D ..... 9,5 kg

<sup>1)</sup> Masa según norma ISO 11806-1  
 (sin carburante, dispositivos de corte y arnés)

Modelo

Valores medidos equivalentes de ruido y vibraciones

B 28 SB 28 BJ 326 BJC 326 B 28 J SB 28 J	B 28 D B 28 JD SB 28 JD MB 2801 J MB 2802	B 33 SB 33 BJ 336 BJC 336	B 33 D SB 33 D MB 3302	B 44 SB 44 BJ 346 BJC 346	B 44 D SB 44D
---	---	------------------------------------	------------------------------	------------------------------------	------------------



<b>Nivel de presión acústica en el oído del operador (EN ISO 22868)</b>							
con cabezal porta hilo	dB(A)	98,8	98,8	98,7	98,7	95,6	95,6
Incertidumbre de medida (2006/42/CE - EN 27574)	dB(A)	3	3	3	3	3	3
con cuchilla de 3 puntas	dB(A)	92,2	92,2	94,0	94,0	97,3	97,3
Incertidumbre de medida (2006/42/CE - EN 27574)	dB(A)	3	3	3	3	3	3
con cuchilla de 4 puntas	dB(A)	97,6	97,6	96,3	96,3	91,4	91,4
Incertidumbre de medida (2006/42/CE - EN 27574)	dB(A)	3	3	3	3	3	3
<b>Nivel de potencia acústica medido (EN ISO 22868)</b>							
con cabezal porta hilo	dB(A)	105,5	105,5	113,2	113,2	108,5	108,5
Incertidumbre de medida (2006/42/CE - EN 27574)	dB(A)	3	3	3	3	3	3
con cuchilla de 3 puntas	dB(A)	110,0	110,0	106,0	106,0	110,8	110,8
Incertidumbre de medida (2006/42/CE - EN 27574)	dB(A)	3	3	3	3	3	3
con cuchilla de 4 puntas	dB(A)	105,4	105,4	107,7	107,7	107,3	107,3
Incertidumbre de medida (2006/42/CE - EN 27574)	dB(A)	3	3	3	3	3	3
<b>Vibraciones transmitidas a la mano en la empuñadura anterior ("MONO") (ISO 22867)</b>							
con cabezal porta hilo	m/sec <sup>2</sup>	5,91	–	4,40	–	5,04	–
Incertidumbre de medida (2006/42/CE - EN 12096)	m/sec <sup>2</sup>	1,5	–	1,5	–	1,5	–
con cuchilla de 3 puntas	m/sec <sup>2</sup>	2,55	–	3,62	–	3,03	–
Incertidumbre de medida (2006/42/CE - EN 12096)	m/sec <sup>2</sup>	1,5	–	1,5	–	1,5	–
con cuchilla de 4 puntas	m/sec <sup>2</sup>	5,42	–	5,19	–	6,15	–
Incertidumbre de medida (2006/42/CE - EN 12096)	m/sec <sup>2</sup>	1,5	–	1,5	–	1,5	–
<b>Vibraciones transmitidas a la mano en la empuñadura posterior ("MONO") (ISO 22867)</b>							
con cabezal porta hilo	m/sec <sup>2</sup>	4,04	–	3,45	–	2,13	–
Incertidumbre de medida (2006/42/CE - EN 12096)	m/sec <sup>2</sup>	1,5	–	1,5	–	1,5	–
con cuchilla de 3 puntas	m/sec <sup>2</sup>	5,69	–	3,04	–	2,15	–
Incertidumbre de medida (2006/42/CE - EN 12096)	m/sec <sup>2</sup>	1,5	–	1,5	–	1,5	–
con cuchilla de 4 puntas	m/sec <sup>2</sup>	4,41	–	4,59	–	5,11	–
Incertidumbre de medida (2006/42/CE - EN 12096)	m/sec <sup>2</sup>	1,5	–	1,5	–	1,5	–
<b>Vibraciones transmitidas a la mano en la empuñadura izquierda ("DUPLEX") - MANUBRIO ORIGINAL</b>							
con cabezal porta hilo	m/sec <sup>2</sup>	–	1,81	–	3,42	–	4,49
Incertidumbre de medida (2006/42/CE - EN 12096)	m/sec <sup>2</sup>	–	1,5	–	1,5	–	1,5
con cuchilla de 3 puntas	m/sec <sup>2</sup>	–	2,43	–	2,94	–	2,51
Incertidumbre de medida (2006/42/CE - EN 12096)	m/sec <sup>2</sup>	–	1,5	–	1,5	–	1,5
con cuchilla de 4 puntas	m/sec <sup>2</sup>	–	6,25	–	2,54	–	3,42
Incertidumbre de medida (2006/42/CE - EN 12096)	m/sec <sup>2</sup>	–	1,5	–	1,5	–	1,5
<b>Vibraciones transmitidas a la mano en la empuñadura derecha ("DUPLEX") - MANUBRIO ORIGINAL</b>							
con cabezal porta hilo	m/sec <sup>2</sup>	–	2,49	–	4,53	–	1,94
Incertidumbre de medida (2006/42/CE - EN 12096)	m/sec <sup>2</sup>	–	1,5	–	1,5	–	1,5
con cuchilla de 3 puntas	m/sec <sup>2</sup>	–	2,56	–	4,16	–	1,04
Incertidumbre de medida (2006/42/CE - EN 12096)	m/sec <sup>2</sup>	–	1,5	–	1,5	–	1,5
con cuchilla de 4 puntas	m/sec <sup>2</sup>	–	6,45	–	4,88	–	2,92
Incertidumbre de medida (2006/42/CE - EN 12096)	m/sec <sup>2</sup>	–	1,5	–	1,5	–	1,5
<b>Vibraciones transmitidas a la mano en la empuñadura izquierda ("DUPLEX") - MANUBRIO ALTERNATIVO</b>							
con cabezal porta hilo	m/sec <sup>2</sup>	–	2,94	–	3,25	–	2,90
Incertidumbre de medida (2006/42/CE - EN 12096)	m/sec <sup>2</sup>	–	1,5	–	1,5	–	1,5
con cuchilla de 3 puntas	m/sec <sup>2</sup>	–	3,31	–	2,40	–	2,20
Incertidumbre de medida (2006/42/CE - EN 12096)	m/sec <sup>2</sup>	–	1,5	–	1,5	–	1,5
con cuchilla de 4 puntas	m/sec <sup>2</sup>	–	5,67	–	3,75	–	2,56
Incertidumbre de medida (2006/42/CE - EN 12096)	m/sec <sup>2</sup>	–	1,5	–	1,5	–	1,5
<b>Vibraciones transmitidas a la mano en la empuñadura derecha ("DUPLEX") - MANUBRIO ALTERNATIVO</b>							
con cabezal porta hilo	m/sec <sup>2</sup>	–	5,07	–	3,81	–	3,57
Incertidumbre de medida (2006/42/CE - EN 12096)	m/sec <sup>2</sup>	–	1,5	–	1,5	–	1,5
con cuchilla de 3 puntas	m/sec <sup>2</sup>	–	6,61	–	3,63	–	3,24
Incertidumbre de medida (2006/42/CE - EN 12096)	m/sec <sup>2</sup>	–	1,5	–	1,5	–	1,5
con cuchilla de 4 puntas	m/sec <sup>2</sup>	–	7,80	–	4,22	–	3,87
Incertidumbre de medida (2006/42/CE - EN 12096)	m/sec <sup>2</sup>	–	1,5	–	1,5	–	1,5

## 11. ACCESORIOS

La tabla contiene una lista de todos los accesorios disponibles con la indicación de los que se pueden utilizar en cada máquina, marcados con el símbolo " \* ".

**⚠ ¡ATENCIÓN!** Dado que la elección, la aplicación y el uso del accesorio que montar en las diferentes tipologías de uso son actos llevados a cabo por el usuario en su total autonomía de juicio,

*este asume también las responsabilidades consecuentes por daños de cualquier naturaleza que derivan de dichos actos. En caso de dudas o escaso conocimiento sobre las especificaciones de cada accesorio, es necesario contactar al propio distribuidor o a un centro de jardinería específico.*

	Código	Modelo	28/326/2801/2802	33/336/3302	44/346
	118801127/0		*	*	*
	118801418/0		*	*	*
	118801126/0 (M10 x 1,25 sx F)		*	*	*

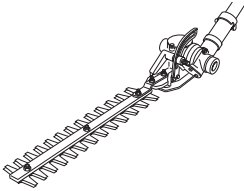
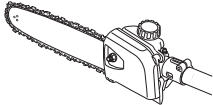
	Código	Modelo B 28 J
	118801754/0 Dispositivo recortadora de setos	*
	118801755/0 118801756/0 Dispositivo podador	*

Geachte Klant,

wij danken u voor het feit dat u de voorkeur hebt gegeven aan onze producten en wij hopen dat het gebruik van deze machine u zeer tevreden zal stellen en dat zij volledig aan uw verwachtingen zal voldoen. Deze handleiding is geschreven om u vertrouwd te maken met uw machine en om u in staat te stellen haar op de beste en de meest veilige manier te gebruiken: vergeet niet dat deze handleiding een integrerend deel van de machine is, bewaar deze binnen handbereik zodat u haar op elk gewenst moment kunt raadplegen en zorg ervoor dat ze de machine altijd vergezelt ook als u de machine verkoopt of uitleent.

Deze nieuwe machine is ontworpen en gemaakt in overeenstemming met de geldende voorschriften en is volkomen veilig en betrouwbaar indien zij wordt gebruikt overeenkomstig de aanwijzingen in deze handleiding (voorzien gebruik); het gebruik voor andere doeleinden of het niet in acht nemen van de aangegeven veiligheids-, gebruiks-, onderhouds- en reparatievoorschriften wordt als "oneigenlijk gebruik" beschouwd en brengt verval van, zowel de garantie, als de aansprakelijkheid van de fabrikant teweeg waardoor de gebruiker zelf verantwoordelijk is voor schade of letsel die hijzelf of anderen oplopen.

Mocht u verschillen tegenkomen tussen wat beschreven is en de machine die u bezit, denk er dan aan dat, aangezien het product continu verbeterd wordt, de in deze handleiding opgenomen gegevens zonder voorafgaande kennisgeving en zonder dat de fabrikant verplicht is de handleiding te updaten gewijzigd kunnen worden, waarbij de essentiële kenmerken met het oog op de veiligheid en de werking evenwel onveranderd blijven. Neem in geval van twijfel contact op met uw verkoper. Wij wensen u een prettig gebruik van de machine toe!

## INHOUDSOPGAVE

1. Identificatie van de hoofdcomponenten .....	2
2. Symbolen .....	3
3. Veiligheidsvoorschriften .....	4
4. Montage van de machine .....	6
5. Voorbereiding .....	7
6. Starten - Gebruik - Uitschakelen motor .....	8
7. Gebruik van de machine .....	10
8. Onderhoud en opslag .....	12
9. Opsporen van defecten .....	14
10. Technische gegevens .....	14
11. Accessoires .....	16

# 1. IDENTIFICATIE VAN DE HOOFDCOMPONENTEN

## BELANGRIJKSTE ONDERDELEN

1. Motor
2. Aandrijvingsbuis
3. Snij-inrichting
  - a. Mes met 3 of 4 punten
  - b. Draadhouder
4. Bescherming van de snij-inrichting
5. Voorste handgreep
6. Barrière
7. Handgreep
8. Achterste handgreep
9. Aanslagpunt (van het draagstel)
10. Typeplaatje
11. Draagstel
  - a. met enkele riem
  - b. met dubbele riem
12. Hoekretour
13. Mesbescherming (voor het transport)
14. Bougie

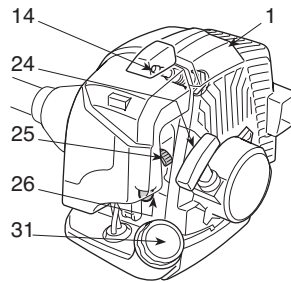
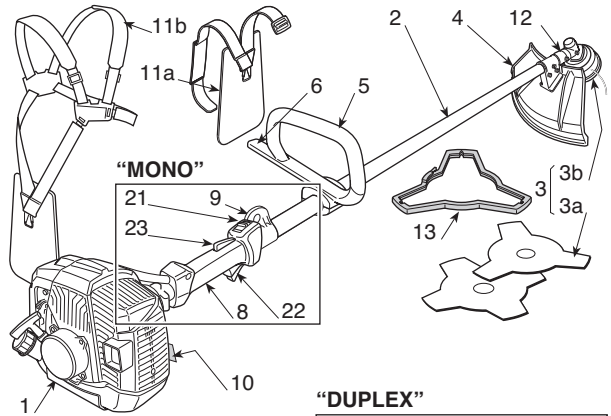

## "DUPLEX"

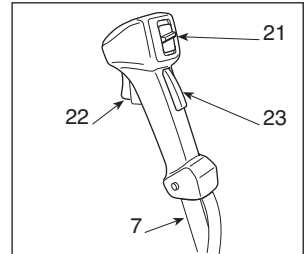

## BEDIENINGEN EN BIJVULLEN

21. Stopschakelaar motor
22. Versnellingsknop
23. Vergrendeling versnelling
24. Startknop
25. Chokeknop (Starter)
26. Knop voorinspuiting (Primer)
  
31. Dop brandstofreservoir

## TYPEPLAATJE

- 10.1) Conformiteitsmerk volgens de richtlijn 2006/42/EG
- 10.2) Naam en adres van de fabrikant
- 10.3) Akoestische vermogen LWA volgens de richtlijn 2000/14/EG
- 10.4) Referentiemodel van de fabrikant
- 10.5) Machinemodel
- 10.6) Serienummer
- 10.7) Bouwjaar
- 10.8) Artikelcode
- 10.9) Aantal emissies

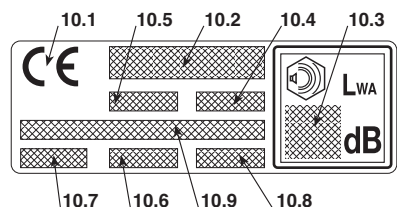



## 2. SYMBOLEN



1) Let op! Gevaar. Een niet correct gebruik van deze machine kan gevaarlijk zijn voor zichzelf en de anderen.

2) Voordat u deze machine in gebruik neemt, eerst de handleiding lezen.

3) De persoon die deze machine dagelijks in normale omstandigheden gebruikt kan blootgesteld zijn aan een geluidsniveau van 85 dB (A) of hoger. Gebruik een gehoorbescherming en bril en draag een veiligheidshelm.

4) Draag werkhandschoenen en veiligheidsschoeisel!

5) Gevaar voor wegspringende delen! Hou personen of huisdieren minstens 15 meter uit de buurt tijdens het gebruik van de machine!

6) Maximumsnelheid snij-inrichting. Gebruik alleen gepaste snij-inrichtingen

7) Gebruik geen cirkelzagen. **Gevaar: Het gebruik van een cirkelzaag met machines die dit symbool dragen stelt de gebruiker bloot aan gevaren voor bijzonder ernstige letsels, die dodelijk kunnen zijn.**

8) Let Op! Benzine is brandbaar. Laat de motor minstens 2 minuten afkoelen voor bij te tanken.

9) Let op! Houd u op afstand van de hete oppervlakken.

10) Let op de beweging van het mes.

### TOELICHTENDE SYMBOLEN

#### OP DE MACHINE (indien aanwezig)

- |    |  |   |
|----|--|---|
| 11 |  | 21) Brandstofreservoir  |
| 12 |  | 12) Standen stopschakelaar motor<br><b>a</b> = stop<br><b>b</b> = start<br><b>c</b> = opstarten |
| 13 |  | 13) Chokeknop (Starter)   |
| 14 |  | 14) Knop voorinspuiting (Primer)  |

### TOELICHTENDE SYMBOLEN

#### OP DE BESCHERMINGEN (indien aanwezig)

- |    |  |   |
|----|--|---|
| 21 |  | 21) Snij-inrichtingen waarvoor de bescherming geschikt is |
| 22 |  | 22) Draairichting snij-inrichting                         |

## **3. VEILIGHEIDSVOORSCHRIFTEN**

### **A) VOORBEREIDING**

1) **Lees de gebruiksaanwijzingen aandachtig.** Zorg dat u vertrouwd raakt met de bedieningsknoppen en in staat bent de machine op de juiste wijze te gebruiken. Leer de motor snel af te zetten.

2) **Gebruik de machine alleen voor het doel waarvoor het bestemd is, d.w.z.**

- **het maaien van gras en niet-houterige begroeiing**, met behulp van een nylondraad (vb. boordjes van perken, beplantingen, muren, omheiningen of groene zones met een beperkte oppervlakte, om het werk van de maaimachine af te werken);
- **het maaien van hoog gras en het snoeien van dorre takken, takjes en houterige struiken** met een diameter tot 2 cm, met behulp van metalen of plastic messen.

Elk ander doel waarvoor de machine wordt gebruikt kan gevaarlijk zijn en zou de machine kunnen beschadigen.

De volgende situaties behoren tot het oneigenlijk gebruik (bijvoorbeeld, maar niet uitsluitend):

- gebruik van de machine om te vegen;
- heggen knippen of andere werkzaamheden waarbij de snij-inrichting niet op grondhoogte gebruikt wordt;
- bomen snoeien;
- gebruik van de machine met de snij-inrichting boven de riemhoogte van de bediener;
- gebruik van de machine voor het snijden van niet plantaardig materiaal;
- gebruik van de machine door meer dan één persoon tegelijk.

3) Laat nooit toe dat de machine gebruikt wordt door kinderen of door personen die niet vertrouwd zijn met deze aanwijzingen. De leeftijd van de gebruiker kan landelijk gereglementeerd zijn.

4) De machine dient niet door meer dan één persoon gebruikt te worden.

5) **Gebruik de machine in geen geval:**

- als er personen, in het bijzonder kinderen of dieren in de buurt zijn;
- indien de gebruiker moe is, zich niet fit voelt of geneesmiddelen, drugs, alcohol of schadelijke stoffen ingenomen heeft die zijn reactievermogen en aandacht kunnen verminderen;
- indien de gebruiker niet in staat is om de machine stevig vast te houden met beide handen en/of tijdens het werk niet in evenwicht en stevig op beide voeten kan staan.

6) Denk eraan dat de persoon die de machine bedient of de gebruiker aansprakelijk is voor ongevallen en onvoorzienne gebeurtenissen die personen of hun eigendommen kunnen overkomen.

### **B) VÓÓR HET GEBRUIK**

1) Tijdens het werken moet gepaste kledij gedragen worden die de gebruiker niet hindert in zijn bewegingen.

- Draag aansluitende en beschermende kledij die bestand is tegen sneden.
- Draag een helm, werkhandschoenen, een veiligheidsbril, een stofmaskertje en veiligheidsschoeisel met een antislipzool.
- Gebruik de oorbeschermers.
- Draag geen sjaal, hemd, halsketting of andere hangende of ruime accessoires die gegrepen kunnen worden door

de machine of voorwerpen en materiaal aanwezig op de werkplaats.

- Lang haar wordt zorgvuldig bijeengebonden.

2) **LET OP: GEVAAR! Benzine is bijzonder brandbaar.**

- bewaar de brandstof in gepaste recipiënten die geschikt zijn voor dit gebruik;
- rook niet wanneer de brandstof gehanteerd wordt;
- open de dop van het reservoir langzaam om de interne druk geleidelijk aan af te laten;
- vul benzine alleen bij in de open lucht en gebruik hiervoor een trechter;
- giet de brandstof in het reservoir vóórdat u de motor aanzet: als de motor aanstaat of warm is mag u geen brandstof toevoegen of de dop van de benzinetank afdraaien;
- als u benzine gemorst hebt mag u de motor niet starten maar dient u de machine uit de buurt van de plek waar u de benzine gemorst hebt te brengen en voorkomen dat er brand ontstaat. U dient te wachten totdat de brandstof verdampst is en de benzinedampen opgelost zijn;
- reinig onmiddellijk elk spoor van benzine gemorst op de machine of op de grond;
- start de machine niet op de plaats waar de brandstof bijgevoeld werd;
- vermijd dat de brandstof in contact komt met de kledij en, mocht dit toch gebeuren, trek dan andere kledij aan vooraleer de motor te starten;
- draai de dop altijd weer goed op het reservoir van de machine en het benzinereciënt.

3) Vervang defecte of beschadigde geluidsdempers.

4) **Ga vóór het gebruik** over tot een algemene controle van de machine, in het bijzonder:

- de versnellingshendel en de veiligheidshendel moeten vrij kunnen bewegen, zonder geforceerd te worden, en bij het loslaten moeten ze automatisch en snel terug in de neutrale stand komen;
- de versnellingshendel moet geblokkeerd blijven indien niet op de veiligheidshendel gedruwd wordt;
- de stopschakelaar van de motor moet makkelijk van de ene stand in de andere gebracht kunnen worden;
- de elektrische kabels en in het bijzonder de kabel van de bougie moeten onbeschadigd zijn om te voorkomen dat vonken ontstaan; de kap moet correct op de bougie gemonteerd zijn;
- de handgrepen en beschermingen van de machine moeten schoon, droog, en stevig bevestigd zijn op de machine;
- de snij-inrichtingen en de beschermingen mogen in geen geval beschadigd worden.

5) Controleer de correcte positie van de handgrepen en het aanslagpunt van het draagstel, naast een correct evenwicht van de machine.

6) Vooraleer het werk aan te vatten, controleer of de beschermingen geschikt zijn voor het gebruikte instrument en of ze correct gemonteerd zijn.

7) Controleer grondig de hele werkzone en verwijder alles wat van de machine weg zou kunnen springen of de snijgroep en de motor zou kunnen beschadigen (keien, takken, ijzerdraad, beenderen, enz.).

### **C) TIJDENS HET GEBRUIK**

1) Start de motor niet in gesloten ruimten waar zich gevaarlijke koolstofmonoxyde kan ontwikkelen.

- 2) Werk alleen bij daglicht of bij goed kunstlicht.
- 3) **Blijf stil en stabiel staan:**
- vermijd zoveel mogelijk te werken op een natte of glibberige grond, of in ieder geval op te oneffen of steile terreinen die de stabiliteit van de gebruiker tijdens het werken niet kunnen garanderen;
  - loop niet maar ga normaal en let op oneffenheden van het terrein en de aanwezigheid van eventuele hindernissen;
  - beoordeel de mogelijke risico's verbonden met het te bewerken terrein en tref alle noodzakelijke voorzorgsmaatregelen om borg te staan voor de eigen veiligheid, vooral op hellingen, oneffen, glibberige of mobiele terreinen.
  - Op hellingen moet men dwars te werk gaan, nooit naar boven of beneden toe, en zich stroomafwaarts van de snij-inrichting opstellen.
- 4) Start de motor terwijl de machine stevig vastgehouden wordt:
- start de motor op een afstand van minstens 3 meter van de plaats waar de brandstof bijgevoerd werd;
  - controleer of andere personen zich op minstens 15 meter afstand van de actieradius van de machine bevinden, of op minstens 30 meter in geval van zwaardere werkzaamheden;
  - richt de geluidsdemper en dus de uitlaatgassen nooit naar ontvlambare materialen:
- 5) **Wijzig de afstelling van de motor** niet en laat het toerental van de motor niet buitengewoon hoog oplopen.
- 6) Overbelast de machine niet en gebruik geen kleine machine om zware werken te verrichten; het gebruik van een machine met aangepaste afmetingen zal de risico's beperken en de kwaliteit van het werk verbeteren.
- 7) Controleer of het laagste toerental de snij-inrichting niet in beweging brengt en of de motor na een plotse versnelling snel terugvalt tot het laagste toerental.
- 8) Let erop dat de messen niet hevig botsen met vreemde lichamen en let op eventueel wegspringend materiaal veroorzaakt door de beweging van het mes zelf.
- 9) Zorg ervoor dat de machine tijdens het werk altijd vastgehaakt is aan het draagstel.
- 10) **Schakel de motor uit:**
- telkens wanneer u de machine onbeheerd achterlaat;
  - vóórdat u benzine bijtankt;
  - tijdens verplaatsingen tussen werkzones.
- 11) **Schakel de motor uit en koppel de bougiekabel los:**
- vóórdat u de machine controleert, schoonmaakt of eraan werkt;
  - nadat er op een vreemd voorwerp gestoten is. Controleer de machine op eventuele beschadigingen en voer de nodige reparaties uit alvorens de machine opnieuw te gebruiken;
  - indien de machine op abnormale wijze begint te trillen: in dit geval onmiddellijk de oorzaak van de trillingen opsporen en hem laten nakijken door een Gespecialiseerd Servicecentrum.
  - wanneer de machine niet gebruikt wordt.

## D) ONDERHOUD EN OPSLAG

- 1) Laat bouten en schroeven vastgedraaid zitten om er zeker van te zijn dat de machine altijd op een veilige manier gebruiksklaar is. **Als u regelmatig onderhoud aan de heggen-schaar pleegt zal de werking van ervan veilig blijven en zal het prestatieniveau bewaard blijven.**
- 2) Zet de machine niet met benzine in het reservoir in een ruimte waar de benzinedampen met vlammen, vonken of een warmtebron in aanraking zouden kunnen komen.

- 3) Laat de motor eerst afkoelen vóór het opbergen van de machine in elke willekeurige ruimte.
- 4) Om het risico voor brand te beperken, worden de motor, de geluidsdemper van de uitlaat en de opslagzone van de benzine vrij gehouden van zaagsel, takjes, bladeren of overtollig vet; laat geen recipiënten met snijafval in de ruimte achter.
- 5) Als u het reservoir moet ledigen, dient u dit in de open lucht te doen en wanneer de motor koud is.
- 6) Draag werkhandschoenen voor elke ingreep aan de snij-inrichting
- 7) **Gebruik de machine, uit veiligheidsoverwegingen, nooit met onderdelen die versleten of beschadigd zijn. De beschadigde onderdelen moeten vernieuwd en niet gerepareerd worden. Gebruik uitsluitend originele reserveonderdelen.** Onderdelen van een andere kwaliteit kunnen de machine beschadigen en kunnen gevaarlijk zijn voor de gebruiker. De snijwerktuigen moeten altijd het merk van de fabrikant dragen, net zoals de verwijzing naar de maximale gebruikssnelheid.
- 8) Vooraleer de machine op te bergen, de sleutels of het gereedschap gebruikt voor het onderhoud wegnemen.
- 9) Bewaar de machine buiten het bereik van kinderen!

## E) TRANSPORT EN VERPLAATSING

- 1) Telkens wanneer de machine verplaatst of vervoerd moet worden, is het noodzakelijk
- de motor uit te schakelen, wachten tot de snij-inrichting tot stilstand gekomen zijn en de bougiekap loskoppelen;
  - de beschermingen aan te brengen op de snij-inrichting;
  - de machine alleen vast te nemen aan de handgrepen en de snij-inrichting in de richting tegenover de loop- of rijrichting te houden.
- 2) Wanneer de machine vervoerd wordt met een voertuig, moet het op dusdanige wijze geplaatst worden dat er voor niemand gevaar ontstaat en stevig geblokkeerd worden om te voorkomen dat de machine omvalt en beschadigd wordt of dat brandstof lekt.

## F) HOE DE HANDLEIDING TE LEZEN

In de tekst van de handleiding worden enkele paragrafen, die gegevens van bijzonder belang bevatten, gekenmerkt door diverse symbolen die de volgende betekenis hebben:

### OPMERKING

of

### BELANGRIJK

*Verstrekt nadere gegevens of andere elementen ter aanvulling op hetgeen daarvoor vermeld is, om te voorkomen dat de machine beschadigd wordt of dat er schade veroorzaakt wordt.*

### ▲ LET OP!

*Gevaar van persoonlijk letsel of letsel aan anderen in geval van niet inachtneming.*

### ▲ GEVAAR!

*Kans op ernstig persoonlijk letsel of ernstig letsel aan anderen met gevaar voor doodelijke ongelukken, in geval van niet inachtneming.*

## 4. MONTAGE VAN DE MACHINE

### **BELANGRIJK**

*Een aantal onderdelen is bij levering van de machine gedemonteerd, en het brandstofreservoir is leeg.*

### **▲ LET OP!**

*Draag altijd sterke werkhandschoenen om de snij-inrichting te hanteren. Ga bijzonder voorzichtig te werk voor de montage van de onderdelen, om de veiligheid en efficiëntie van de machine niet in het gedrang te brengen; neem bij twijfels contact op met uw Verkoop.*

### 1. VOLTOOIING VAN DE MACHINE

#### 1a. Modellen “MONO” (Afb. 1)

- Plaats het bovenste deel (2) met barrière van het voorste handvat op de aandrijvingsbuis (1).
- Verenig de onderste kap (4) door de pin (4a) in een van de drie openingen op de aandrijvingsbuis te steunen.
- Draai de schroeven (5) stevig vast.

#### 1b. Modellen “DUPLEX” (Afb. 2)

- Draai de schroeven (5) los en verwijder de kap (4) van de steun (2).
- Monteer de handgreep (1) in de uitsparing in de houder (2) op de aandrijvingsbuis (3) en let erop dat de bedieningen rechts komen.
- Monteer de kap (4) door de schroeven (5) goed vast te draaien.
- Haak de mof (6) van de bedieningsknoppen vast aan de daarvoor bestemde kabelhouder (7).

### 2. MONTAGE VAN DE STAAF

#### (Modellen met afneembare staaf – Afb. 3)

- Haal de stoppin (5) naar buiten en duw de onderkant van de staaf (4) tot men de klik van de stoppin hoort (5) in het gat (6) van de staaf. Deze handeling kan gemakkelijk worden door de onderkant (4) licht te draaien in beide richtingen; de volledige aanbrenging is zichtbaar wanneer de pin (5) volledig naar binnen is.
- Nu kan de knop (7) stevig vastgedraaid worden.

### 3. MONTAGE VAN DE BESCHERMINGEN

### **▲ LET OP!**

*Elke snij-inrichting is uitgerust met een specifieke bescherming. Gebruik nooit beschermingen verschillend van die aangegeven voor elke snij-inrichting.*

- Mes met 3 of 4 punten (Afb. 4)

### **▲ LET OP!**

*Draag werkhandschoenen en breng de mesbescherming aan.*

- Demonteer het mes (indien gemonteerd) zoals aangegeven in paragraaf 4.
- De bescherming (1) is aan de hoekretour (2) bevestigd met vier schroeven (3).

- Draadhouder (Afb. 5)

### **▲ LET OP!**

*Wanneer de draadhouder gebruikt wordt, moet de bijkomende bescherming altijd gemonteerd zijn, met draadsnijder.*

- Demonteer het mes (indien gemonteerd) zoals aangegeven in paragraaf 4.
- De bescherming (1) is aan de hoekretour (2) bevestigd met vier schroeven (3).
- Monteer de bijkomende bescherming (4) en klik ze vast op de bescherming (1).

### 4. DEMONTAGE EN HERMONTAGE VAN DE SNIJ-INRICHTINGEN

### **▲ LET OP!**

*Gebruik alleen originele en door de Fabrikant goedgekeurde snij-inrichtingen.*

- Mes met 3 of 4 punten (Afb. 5)

### **▲ LET OP!**

*Draag werkhandschoenen en breng de mesbescherming aan.*

### **OPMERKING**

*De bevestigingsmoer (5) heeft een linkse schroefdraad en moet dus in wijzerzin losgedraaid en tegen de wijzers van de klok in vastgedraaid worden.*

- Steek de bijgeleverde sleutel (2) in het gat van de hoekretour (3) en laat het mes (1) met de hand draaien tot de sleutel in het interne gat komt, waardoor de rotatie onderbroken wordt.
- Verwijder de splitpen (4) en draai de moer (5) in wijzerzin los.
- Verwijder het ringetje (6) en de buitenste ring (7) en verwijder dan het mes (1).

Bij de montage,

- Zorg ervoor dat de groeven van de binnenste ring (8) perfect overeenkomen met de hoekretour (3).
- Monteer het mes (1) en de buitenste ring (7).
- Hermonteer het ringetje (6) en de moer (5) door hem stevig tegen de wijzers van de klok in vast te draaien.
- Plaats de splitpen (4) weer en buig de twee uiteinden om.
- Verwijder de sleutel (2) om het mes weer te laten draaien.

#### • Draadhouder (Afb. 7)

**OPMERKING** *De draadhouder heeft een schroefdraad die van rechts naar links gaat en moet dus in wijzerzin vastgedraaid en tegen de wijzers van de klok in losgedraaid worden.*

- Steek de bijgeleverde sleutel (2) in het gat van de hoekretour (3) en laat de draadhouder (1) met de hand draaien tot de sleutel in het intern gat komt, waardoor de rotatie onderbroken wordt.
- Verwijder de draadhouder (1) door hem **in wijzerzin** los te draaien.

Bij de montage,

- Zorg ervoor dat de groeven van de binnenste ring (4) perfect overeenkomen met de hoekretour (3).
- Monteer de draadhouder (1) door hem **tegen de wijzer van de klok** los te draaien.
- Verwijder de sleutel (2) om de as weer te laten draaien.

## 5. VOORBEREIDING

### CONTROLE VAN DE MACHINE

Alvorens de machine te gebruiken, is het noodzakelijk:

- te controleren of er geen schroeven loszitten aan de machine of de snij-inrichting;
- te controleren of de snij-inrichting niet beschadigd is en of de metalen messen met 3 punten (indien gemonteerd) scherp zijn;
- te controleren of de luchtfilter schoon is;
- te controleren of de beschermingen goed vastzitten en efficiënt zijn;
- te controleren of de handgrepen goed bevestigd zijn.

### BEREIDING VAN HET BRANDSTOFMENGSEL

Deze machine is uitgerust met een tweetaktmotor waarvoor een mengsel van benzine en smeerolie gebruikt moet worden.

**BELANGRIJK** *Het gebruik van alleen benzine beschadigt de motor en doet de garantie vervallen.*

**BELANGRIJK** *Gebruik alleen brandstof en smeermiddelen van goede kwaliteit, om de prestaties in stand te houden en borg te staan voor de levensduur van de mechanische componenten.*

### • Eigenschappen van de benzine

Gebruik alleen loodvrije benzine (groen) met een octaan-gehalte van minstens 90 N.O.

**BELANGRIJK** *Groene benzine zorgt altijd voor wat afzettingen in het recipiënt indien het langer dan 2 maanden bewaard wordt. Gebruik altijd verse benzine!*

### • Eigenschappen van de olie

Gebruik alleen synthetische olie van uitstekende kwaliteit, specifiek voor tweetaktmotoren.

Bij uw Verkoper zijn oliën beschikbaar die speciaal bestudeerd werden voor dit type van motor en in staat zijn om voor een hoge bescherming te zorgen.

Het gebruik van deze oliën leidt tot een mengsel bij 2%, d.w.z. 1 deel olie voor 50 delen benzine.

### • Bereiding en bewaring van het mengsel

**⚠ GEVAAR!** *De benzine en het mengsel zijn ontvlambaar!*

- Bewaar de benzine en het mengsel in speciale recipiënten voor brandstof, op een veilige plaats, uit de buurt van warmtebronnen of naakte vlammen
- De recipiënten moeten buiten het bereik van kinderen bewaard worden.
- Niet roken tijdens de bereiding van het mengsel en de benzinedampen niet inademen.

De tabel geeft de hoeveelheden benzine en olie weer te gebruiken voor de bereiding van het mengsel naargelang het aangewend type van olie.

Benzine	Synthetische olie 2-Takt	
liter	liter	cm <sup>3</sup>
1	0,02	20
2	0,04	40
3	0,06	60
5	0,10	100
10	0,20	200

Voor de bereiding van het mengsel:

- Doe ongeveer de helft van de benzine in een geschikte tank.
- Voeg er alle olie aan toe, volgens de tabel.
- Voeg de rest van de benzine toe.
- Sluit de dop en schud krachtig.

#### BELANGRIJK

*Het mengsel is onderhevig aan veroudering. Bereid niet te veel mengsel, om afzettingen te voorkomen.*

#### BELANGRIJK

*Zorg ervoor dat de recipiënten van de benzine en het mengsel goed van elkaar onderscheiden worden, om geen vergissing te begaan op het moment van het gebruik.*

#### BELANGRIJK

*Reinig de recipiënten van de benzine en het mengsel periodiek, om eventuele afzettingen te verwijderen.*

#### BIJVULLEN VAN BRANDSTOF

#### ▲ GEVAAR!

*Niet roken tijdens het bijvullen en de benzinedampen niet inademen.*

#### ▲ LET OP!

*Open de dop van de tank voorzichtig omdat er druk ontstaan kan zijn aan de binnenkant.*

Vooraleer bij te vullen:

- Schud de tank van het mengsel krachtig.
- Plaats de machine effen en stabiel, met de vuldop van het reservoir naar boven.
- Maak de dop van het reservoir en de zone rond de dop schoon om te voorkomen dat tijdens het bijvullen onzuiverheden terechtkomen in het mengsel.
- Open de dop van het reservoir voorzichtig om de druk geleidelijk aan af te laten. Vul bij gebruik makend van een trechter en vul het reservoir niet tot aan de rand.

#### ▲ LET OP!

*De dop van het reservoir moet altijd stevig weer vastgedraaid worden*

#### ▲ LET OP!

*Reinig onmiddellijk elk spoor van mengsel dat eventueel gemorst werd op de machine of op de grond en start de motor pas wanneer de benzinedampen volledig opgelost zijn.*

## 6. STARTEN - GEBRUIK - UITSCHAKELEN MOTOR

### STARTEN VAN DE MOTOR

#### ▲ LET OP!

*De motor wordt gestart op een afstand van minstens 3 meter van de plaats waar de brandstof bijgevuld werd.*

Alvorens de motor te starten:

- Zet de machine stabiel op de grond.
- Haal de bescherming van het mes (indien gebruikt).
- Zorg ervoor dat het mes (indien gebruikt) niet in aanraking komt met het terrein of met andere voorwerpen.

- Start met koude motor

#### OPMERKING

*Met start bij koude motor wordt bedoeld een start na minstens 5 minuten dat de motor uitgeschakeld is of na het bijvullen van brandstof.*

Om de motor te starten (Afb. 8):

1. Druk op de blokkeerhendel (3), schakel de versnellingsknop (2) in, houd beide in deze positie en breng dan de schakelaar (1) naar de positie «START», laat vervolgens de hendel (3) en de versnellingsknop (2) los.
2. Schakel de starter in door de hendel (5) in de stand «CHOKE» te draaien.

3. Druk 3-4 keer op de knop van de voorinspuiting (primer) (6) om de brandstofvoeder te bevorderen.
4. Houd de machine stevig tegen de grond met een hand op de motor, om de controle ervan niet te verliezen tijdens het starten (Afb. 9).

**BELANGRIJK**

*Om vervormingen te voorkomen, dient de aandrijvingsbuis niet gebruikt te worden als steun voor de hand of de knie tijdens de start.*

5. Draai langzaam de startknop 10-15 cm tot u een zekere weerstand gewaarwordt. Geef dan enkele keren een stevige ruk tot de machine in gang schiet.

**BELANGRIJK**

*Om te voorkomen dat het touw breekt, wordt er niet over de gehele lengte aan getrokken. Laat het touw niet langs de rand van de opening van de touwgeleider schuren en laat de knop geleidelijk aan los, om te voorkomen dat het touw op ongecontroleerde wijze naar binnen schiet.*

6. Trek opnieuw aan de startknop tot de motor normaal in gang komt.

**▲ LET OP!**

*De inschakeling van de motor met ingeschakelde starter veroorzaakt de beweging van de snij-inrichting, die alleen onderbroken kan worden door de uitschakeling van de starter.*

7. Zodra de motor gestart is, moet de starter uitgeschakeld worden door de hendel (2) in de stand «RUN» te draaien.
8. Druk kort op de versnellingsknop (2) om de motor naar het minimumtoerental te brengen, en de schakelaar (1) gaat automatisch naar de positie «RUN».
9. Laat de motor minstens 1 minuut op het minimumtoerental draaien vooraleer de machine te gebruiken.

**BELANGRIJK**

*Indien de knop van het starttouw herhaaldelijk bediend wordt met de starter ingeschakeld, kan de motor vastlopen en de start bemoeilijkt worden.*

Indien de motor vastloopt, de bougie demonteren en voorzichtig aan de knop van het starttouw trekken om de overtollige brandstof te verwijderen; vervolgens de elektrodes van de bougie afdrogen en de bougie weer monteren op de motor.

- **Start bij warme motor**

Voor de start bij warme motor (onmiddellijk na het stoppen van de motor):

- Breng de schakelaar (1) naar positie «RUN», volg vervolgens de punten 4 - 5 - 6 - 9 van de vorige werkwijze.

**GEBRUIK VAN DE MOTOR (Afb. 8)**

De snelheid van de snij-inrichting wordt geregeld met de versnellingsknop (2) op de achterste handgreep (4) of de rechterhandgreep (4a) van de handgreep.

De versnelling kan alleen ingeschakeld worden wanneer gelijktijdig op de vergrendeling (3) gedruwd wordt.

De beweging wordt van de motor overgedragen op aandrijfias, door middel van een koppeling met centrifugaalgewichten die de beweging van de as verhindert wanneer de motor op het minimaal toerental draait.

**▲ LET OP!**

*Gebruik de machine niet als de snij-inrichting op het laagste toerental van de motor draait; neem in dit geval contact op met uw verkoper.*

De correcte werksnelheid wordt bekomen door de versnellingsknop (2) volledig in te duwen.

**BELANGRIJK**

*Gedurende de eerste 6-8 werken van de machine, wordt vermeden de hoogste toerentalen te gebruiken*

**UITSCHAKELLEN VAN DE MOTOR (Afb. 8)**

Om de motor uit te schakelen:

- Laat de versnellingsknop los (2) en laat de motor enkele seconden draaien op het laagste toerental.
- Breng de schakelaar (1) in de stand «STOP».

**▲ LET OP!**

*Nadat de versnelling in de minimumstand gezet werd, moet enkele seconden gewacht worden vooraleer de snij-inrichting tot stilstand komt.*

## 7. GEBRUIK VAN DE MACHINE

Uit respect voor de anderen en het milieu:

- Wees geen storend element.
- Volg nauwkeurig de lokale normen op voor de af-danking van het snijafval.
- Volg nauwkeurig de lokale normen op voor de af-danking van olie, benzine, beschadigde onderdelen of om het even welk element dat niet milieuvriendelijk is.

### ▲ LET OP!

*De langdurige blootstelling aan trillingen kan neurovasculaire letsels en problemen veroorzaken (ook gekend onder de naam "fenomeen van Raynaud" of "witte hand"), vooral bij personen die circulatiestoornissen hebben. De symptomen kunnen betrekking hebben op de handen, de polsen en de vingers, met verlies van gevoeligheid, loomheid, jeuk, pijn, verkleuring of structurele wijzigingen van de huid. Deze effecten kunnen versterkt worden door een lage omgevingstemperatuur en/of een overdreven druk op de handgreep. Wanneer deze symptomen optreden, moet de machine minder lang gebruikt worden en is het noodzakelijk een arts te raadplegen.*

### ▲ GEVAAR!

*De aanschakelinrichting van deze machine genereert een elektromagnetisch veld van beperkte omvang, tot echter de mogelijkheid op interferentie met de werking van actieve of passieve medische inrichtingen die op de bediener aangebracht zijn, niet kan uitsluiten, met als gevolg mogelijke ernstige risico's voor zijn veiligheid. Men raadt daarom aan dat de dragers van dergelijke medische apparaten de geneesheer of de fabrikant van deze apparaten zelf raadplegen, vooraleer de machine te gebruiken.*

### ▲ LET OP!

*Draag tijdens het werk gepaste kledij. Uw Verkoop zal u alle nodige informatie geven over de meest geschikte veiligheidskledij, met het oog op een veilig gebruik van de machine.*

GEBRUIK VAN HET DRAAGSTEL (Afb. 10)

### ▲ LET OP!

*De machine moet altijd gebruikt worden met een correct aangebracht draagstel. Controleer regelmatig de doeltreffendheid van de snelle ont koppeling, om bij gevaar de riemen snel van de machine te kunnen halen.*

Het draagstel moet aangedaan worden vooraleer de machine vast te haken en de riemen moeten geregeld

worden volgens de lichaamsbouw van de gebruiker. Indien de machine voorzien is van meerdere bevestigingsgaten, gebruik dan het gat dat een correct evenwicht van de machine tijdens het gebruik het meest bevordert.

Gebruik altijd een draagstel dat gepast is aan het gewicht van de machine en de snij-inrichting:

- voor machines die minder dan 7,5 kg wegen, voorzien van draadhouders of messen met 3 of 4 punten, kunnen de modellen met enkele of dubbele riem gebruikt worden;
- voor de machines die meer dan 7,5 kg wegen, wordt alleen het model met dubbele riem gebruikt.

#### • Modellen "MONO" met enkele riem

De riem (1) komt over de linkerschouder, naar de rechterflank toe.

#### • Modellen met dubbele riem

De riem (2) wordt gedragen met:

- de steun en de bevestigingshaak van de machine rechts (2.1);
- de loskoppeling vooraan (2.2);
- de kruising van de riemen op de rug van de gebruiker (2.3);
- de gesp correct vastgemaakt links (2.4);

De riemen moeten gespannen worden, om de last gelijk te spreiden over beide schouders.

### GEBRUIKSWIJZEN VAN DE MACHINE

#### ▲ LET OP!

*Tijdens het werk moet de machine altijd met beide handen vastgenomen worden, met de motor rechts van het lichaam en de snijgroep onder het niveau van de riem.*

#### ▲ LET OP!

*Leg de motor onmiddellijk stil wanneer een mes zich tijdens het werk blokkeert. Let altijd op voor mogelijke terugslagen (kick-back) wanneer het blad in contact komt met een hindernis (boomstam, wortels, takken, keien, enz.). Raak het terrein niet aan met het mes. De terugslagen zorgen ervoor dat het mes moeilijk te beheersen wordt en dat de controle over de machine verloren kan worden, met gevaar voor de veiligheid van de gebruiker en schade aan de machine zelf.*

Vooraleer de eerste keer te gaan maaien, moet men vertrouwd raken met de meest gepaste maaitechnieken door het draagstel te passen, de machine stevig vast



te nemen en de handelingen uit te voeren.

- **Keuze van de snij-inrichting**

Kies de snij-inrichting die het meest gepast is voor het werk dat u wilt uitvoeren, volgens deze aanwijzingen:

- **het mes met 3 punten** is geschikt voor het maaien van kreupelhout en struikgewas tot een diameter van 2 cm;
- **het mes met 4 punten** is geschikt voor het maaien van sterk gras op grote oppervlakken;
- **de draadhouder** kan hoog gras en niet-houterige begroeiing verwijderen tegen omheiningen, muren, funderingen, trottoirs, rond bomen, enz. of een bepaalde zone van de ruïne volledig schoon te maken;

## WERKTECHNIKEN

### a) Mes met 3 punten (Afb. 11)

Begin te snijden bovenaan de begroeiing en ga met het mes naar beneden, op dusdanige wijze dat de taken in kleine stukken gesneden worden.

### b) Mes met 4 punten (Afb. 12)

Gebruik de machine als een traditionele maaimachine, met een boogbeweging van ongeveer 60-90° tot buiten de begroeiing enzoverder.

### c) Draadhouder

**▲ LET OP!** *Gebruik ALLEEN nylondraad. Het gebruik van metalen draden, geplastificeerde metaaldraad of draad die niet geschikt is voor de houder, kan ernstige verwondingen veroorzaken.*

Tijdens het gebruik moet de motor stilgelegd worden en moet het gras dat zich rond de machine gewikkeld heeft regelmatig verwijderd worden, om oververhitting van de aandrijvingsbuis te voorkomen, te wijten aan gras dat zich opgehoopt heeft onder de bescherming. Verwijder het gras met een schroevendraaien, om ervoor te zorgen dat de staaf correct afgekoeld wordt.

**▲ LET OP!** *Gebruik de machine niet om de wegen, door de draadhouder over te hellen. De kracht van de motor kan voorwerpen of keitjes tot 15 meter verwerpen en schade of verwondingen veroorzaken.*

- **Snijden in beweging (Maaien) (Afb. 13)**

Ga met een correcte houding te werk, met een boogbeweging zoals bij traditioneel maaien, zonder de draadhouder over te hellen.

Probeer de juiste maaihoogte eerst uit in een kleine zone, om een uniform maairesultaat te verkrijgen door de draadhouder op een constante afstand van het terrein te

houden.

Voor zwaarder werk, kan het handig zijn de draadhouder ongeveer 30° naar links te laten hellen.

**▲ LET OP!** *Doe dit niet wanneer voorwerp kunnen wegspringen die personen of dieren kunnen verwonden of schade kunnen aanrichten.*

- **Preciesnijden (Recht afsnijden)**

Houd de machine lichtjes schuin zodat de onderkant van de draadhouder niet in aanraking komt met het terrein en de snijlijn zich op het gewenste punt bevindt, waarbij de snij-inrichting altijd ver van de gebruiker gehouden wordt.

- **Maaien vlakbij omheiningen / funderingen (Afb. 14)**

Nader met de draadhouder langzaam de omheining, paaltjes, stenen, muren, enz. zonder kracht toe te passen.

Wanneer de draad een omvangrijke hindernis raakt kan hij breken of verslijten; wanneer hij blijft steken in een omheining, kan hij bruuks afknakken.

In elk geval kan het snijden rond trottoirs, funderingen, muren, enz. een overmatige slijtage van de draad veroorzaken.

- **Maaien rond bomen (Afb. 15)**

Loop rond de boom van links naar rechts en nader de stam langzaam om er niet met de draad tegen te komen; hou de draadhouder een beetje naar voren.

Hou er rekening mee dat de nylondraad kleine heesters kan doorsnijden of beschadigen en dat het contact tussen de nylondraad en de stam van heesters of bomen met een zachte schors de plant ernstig kan beschadigen.

- **Regeling van de draadlengte tijdens het werk (Afb. 16)**

Deze machine is uitgerust met een kop Tap & Go. Om nieuwe draad vrij te geven, klop de draadhouder tegen het terrein met de motor op maximale snelheid; de draad komt automatisch vrij en het mes snijdt de overtollige lengte weg.

## NA HET WERKEN

Na het werken:

- Schakel de motor uit zoals eerder aangegeven (Hoofdstuk 6).
- Wacht tot de snij-inrichting tot stilstand gekomen is en

## 8. ONDERHOUD EN OPSLAG

Een correct onderhoud is fundamenteel om in de tijd de oorspronkelijke efficiëntie en gebruiksviligheid van de machine in stand te houden.

### ▲ LET OP!

*Tijdens het onderhoud:*

- *Haal de kap van de bougie.*
- *Wacht tot de motor voldoende afgekoeld is.*
- *Gebruik werkhandschoenen voor alle handelingen die betrekking hebben op de messen.*
- *Houd de mesbescherming op zijn plaats, tenzij aan het mes zelf gewerkt moet worden.*
- *De olie, benzine of andere vervuilende materialen niet in het milieu gooien.*

### CILINDER EN GELUIDSDEMPER

Om brandgevaar te beperken, worden de vleugels van de cilinder regelmatig gereinigd met perslucht en wordt de zone van de geluidsdemper vrijgemaakt van zaagsel, takjes, bladeren of ander afval.

### STARTGROEP

Om oververhitting en schade aan de motor te voorkomen, moeten de roosters voor de aanzuiging van de koellucht altijd schoon en vrij van zaagsel en vuil zijn. Het starttouw moet vervangen worden bij de eerste tekenen van slijtage.

### BEVESTIGINGEN

Controleer regelmatig of alle schroeven en moeren goed aangezet zijn en of de handgrepen stevig vastzitten.

### REINIGING VAN DE LUCHTFILTER (Afb. 17)

#### BELANGRIJK

*Het is essentieel dat de luchtfilter gereinigd wordt, voor de goede werking en de levensduur van de machine. Werk nooit zonder filter of met een beschadigde filter, om geen onherroepelijke schade toe te brengen aan de motor.*

De reiniging wordt uitgevoerd elke 15 werkuren.

Om de filter te reinigen:

- Druk op de toets (1), draai het deksel (2) om en verwijder het filterelement (3).
- Was het filterelement (3) met water en zeep. Gebruik geen benzine of andere oplosmiddelen.
- Laat de filter drogen aan de lucht.
- Hermonteer het filterelement (3) en sluit het deksel (2) weer door erop te duwen totdat u een klik hoort.

### CONTROLE VAN DE BOUGIE (Afb. 18)

Periodiek wordt de bougie gedemonteerd en gereinigd, door eventuele restjes te verwijderen met een metalen borsteltje.

Controleer en herstel de correcte afstand tussen de elektrodes.

Hermonteer de bougie en draai hem stevig vast met de bijgeleverde sleutel.

De bougie moet ingeval van doorgebrande elektroden of een beschadigde isolatie, en ieder geval elke 100 werkuren, vervangen worden door een bougie met analoge karakteristieken.

### REGELING VAN DE CARBURATOR

De carburator werd in de fabriek geregeld met het oog op de beste prestaties in alle omstandigheden, met een minimale uitstoot van schadelijke gassen, overeenkomstig de geldende normen.

In geval van schaarse prestaties, wendt u zich tot de Verkoop voor een controle van de brandstoftoevoer en de motor.

- Regeling van het minimumtoerental

### ▲ LET OP!

*De snij-inrichting mag niet bewegen met de motor op het minimumtoerental. Als de snij-inrichting beweegt met de motor op zijn minimumtoerental, neem dan contact op met uw verkoper om de motor goed af te stellen.*

### HOEKRETOUR (Afb. 19)

Smeren met vet op basis van lithium. Verwijder de schroef (1) en breng het vet aan door de as handmatig te laten draaien tot het vet naar buiten komt; vervolgens de schroef (1) hermonteren.

**SLIJPEN VAN HET MES MET 3 of 4 PUNTEN (Afb. 20)**

**▲ LET OP!** *Draag werkhandschoenen. Indien het slijpen gebeurt zonder het mes te demontieren, de bougiekap loskoppelen.*

Het slijpen moet gebeuren volgens de typologie van het mes en de bladen, met behulp van een platte vijl en op gelijke wijze op alle punten.

De aanwijzingen voor een correcte vijling vindt u in Afb. 20:

- A = Verkeerde vijling
- B = Vijlimieten
- C = Verkeerde en ongelijke hoeken

Het is belangrijk dat na het vijlen een correct evenwicht bewaard blijft.

De messen met 3 of 4 punten kunnen aan weerszijden gebruikt worden. Wanneer een zijde van de punten versleten is, kan het mes omgedraaid worden om de andere zijde te gebruiken.

**▲ LET OP!** *Het mes dient nooit gerepareerd te worden, maar moet vervangen worden zodra eerste sporen van breuk vastgesteld worden of de vijlimiet overschreden is.*

**VERVANGING VAN DE DRAAD VAN DE KOP (Afb. 21)**

- Volg de volgorde die aangegeven is op de afbeelding.

**VIJLEN VAN DE DRAADSNIJDER (Afb. 22)**

- Haal de draadsnijder (1) uit de bescherming (2), door de schroeven (3) los te draaien.
- Zet de draadsnijder vast in een bankschroef en vijl met behulp van een platte vijl. Zorg ervoor dat de originele snijhoek behouden blijft.
- Hermonteer het mes op de bescherming.

**BUITENGEWONE HANDELINGEN**

Elke onderhoudsbeurt die niet vermeld wordt in deze handleiding dient alleen door uw Verkoper uitgevoerd te worden.

Handelingen die uitgevoerd werden in niet geschikte structuren of door onbekwame personen doen de garantie vervallen.

**OPSLAG**

Na het werken, wordt de machine zorgvuldig vrijgemaakt van stof en vuil en worden de defecte onderdelen gerepareerd of vervangen.

De machine moet bewaard worden op een droge plaats, beschermd tegen de weersomstandigheden en met de bescherming correct gemonteerd.

**LANGDURIGE PERIODE VAN INACTIVITEIT**

**BELANGRIJK** *Indien men van plan is de machine langer dan 2 – 3 maanden niet te gebruiken, moeten een aantal voorzorgsmaatregelen getroffen worden om problemen te vermijden bij het hervatten van het werk of om permanente schade aan de motor te voorkomen.*

• **Opberging**

Alvorens de machine te op te bergen:

- Ledig de brandstoftank.
- Start de motor en laat hem op het laagste toerental draaien tot de stilstand, zodat alle in het reservoir overgebleven brandstof opgebruikt wordt.
- Laat de motor afkoelen en demonteer de bougie.
- Giet een theelepeltje verse olie in het gat van de bougie.
- Trek verschillende keren aan de startknop om de olie goed te verdelen in de cilinder.
- Hermonteer de bougie met de zuiger aan het bovenste dood punt (zichtbaar vanuit het gat van de bougie wanneer de zuiger aan de eindaanslag gekomen is).

• **Hervatten van de activiteit**

Wanneer de machine weer gestart wordt:

- Verwijder de bougie.
- Trek enkele keren aan de startknop om de overtollige olie te verwijderen.
- Controleer de bougie zoals beschreven in het hoofdstuk "Controle van de bougie".
- Bereid de machine voor zoals aangegeven in het hoofdstuk "Vóór het gebruik".

**9. OPSPOREN VAN DEFECTEN**

<b>PROBLEMEN</b>	<b>MOGELIJKE OORZAAK</b>	<b>OPLOSSING</b>
<b>1)</b> De motor start niet of blijft niet draaien	<ul style="list-style-type: none"> <li>- De startprocedure is niet correct</li> <li>- De bougie is vuil of de afstand tussen de elektroden is niet gepast</li> <li>- Verstopte luchtfilter</li> <li>- Brandstofproblemen</li> </ul>	<ul style="list-style-type: none"> <li>- Volg de aanwijzingen (zie hoofdstuk 6)</li> <li>- Controleer de bougie (zie hoofdstuk 8)</li> <li>- Reinig en/of vervang de filter (zie hoofdstuk 8)</li> <li>- Contacteer uw Verkoopster</li> </ul>
<b>2)</b> De motor start maar heeft weinig vermogen	<ul style="list-style-type: none"> <li>- Verstopte luchtfilter</li> <li>- Brandstofproblemen</li> </ul>	<ul style="list-style-type: none"> <li>- Reinig en/of vervang de filter (zie hoofdstuk 8)</li> <li>- Contacteer uw Verkoopster</li> </ul>
<b>3)</b> De motor werkt onregelmatig of heeft geen vermogen bij belasting	<ul style="list-style-type: none"> <li>- De bougie is vuil of de afstand tussen de elektroden is niet gepast</li> <li>- Brandstofproblemen</li> </ul>	<ul style="list-style-type: none"> <li>- Controleer de bougie (zie hoofdstuk 8)</li> <li>- Contacteer uw Verkoopster</li> </ul>
<b>4)</b> De motor geeft teveel rook af	<ul style="list-style-type: none"> <li>- Verkeerde samenstelling van het mengsel</li> <li>- Brandstofproblemen</li> </ul>	<ul style="list-style-type: none"> <li>- Bereid het mengsel volgens de aanwijzingen (zie hoofdstuk 5)</li> <li>- Contacteer uw Verkoopster</li> </ul>

**10. TECHNISCHE GEGEVENS**

Motor .....	2-takt luchtkoeling
Cilinderinhoud / Vermogen	
Mod. 28/326 .....	25,4 cm <sup>3</sup> / 0,7 kW
Mod. 33/336 .....	32,6 cm <sup>3</sup> / 0,9 kW
Mod. 43/346 .....	42,7 cm <sup>3</sup> / 1,1 kW

Draaisnelheid motor op laagste toerental	
Mod. 28/326 .....	2520-3080 toeren/1'
Mod. 33/336 .....	2520-3080 toeren/1'
Mod. 43/346 .....	2520-3080 toeren/1'

Maximale draaisnelheid motor	
Mod. 28/326 .....	10000 toeren/1'
Mod. 33/336 .....	10000 toeren/1'
Mod. 43/346 .....	9500 toeren/1'
Maximale draaisnelheid gereedschap	
Mod. 28/326 .....	7800 toeren/1'
Mod. 33/336 .....	7800 toeren/1'
Mod. 43/346 .....	7400 toeren/1'

Bougie .....	Torch L8RTC of NGK-R BPMR7A of gelijkaardig
Brandstofmengsel .....	Benzine : Olie 2-takt = 50:1 = 2%

Inhoud brandstofreservoir	
Mod. 28/326 .....	650 cm <sup>3</sup>
Mod. 33/336 .....	850 cm <sup>3</sup>
Mod. 43/346 .....	950 cm <sup>3</sup>

Maximaal toegestane diameter messen	
Mes met 3 of 4 punten .....	Ø 255 mm

Massa <sup>1)</sup>	
Mod. 28/326 .....	6,8 kg
Mod. 28 J .....	7,3 kg
Mod. 28 D .....	6,9 kg
Mod. 28 JD .....	7,7 kg
Mod. 33/336 .....	7,8 kg
Mod. 33 D .....	8,6 kg
Mod. 44/346 .....	8,6 kg
Mod. 44 D .....	9,5 kg

<sup>1)</sup> Massa volgens norm ISO 11806-1  
(zonder brandstof, snij-inrichtingen en draaggordel)

**Gelijkwaardige waarden  
voor geluid en trillingen**

**Model**

B 28 SB 28 BJ 326 BJC 326 B 28 J SB 28 J	B 28 D B 28 JD SB 28 JD MB 2801 J MB 2802	B 33 SB 33 BJ 336 BJC 336	B 33 D SB 33 D MB 3302	B 44 SB 44 BJ 346 BJC 346	B 44 D SB 44D
---	---	------------------------------------	------------------------------	------------------------------------	------------------

Geluidsdrumniveau aan het oor van de bediener (EN ISO 22868)							
met draadhouder	dB(A)	98,8	98,8	98,7	98,7	95,6	95,6
Meetonzekerheid (2006/42/EG - EN 27574)	dB(A)	3	3	3	3	3	3
met mest met 3 punten	dB(A)	92,2	92,2	94,0	94,0	97,3	97,3
Meetonzekerheid (2006/42/EG - EN 27574)	dB(A)	3	3	3	3	3	3
met mest met 4 punten	dB(A)	97,6	97,6	96,3	96,3	91,4	91,4
Meetonzekerheid (2006/42/EG - EN 27574)	dB(A)	3	3	3	3	3	3
Gemeten geluidsniveau (EN ISO 22868)							
met draadhouder	dB(A)	105,5	105,5	113,2	113,2	108,5	108,5
Meetonzekerheid (2006/42/EG - EN 27574)	dB(A)	3	3	3	3	3	3
met mest met 3 punten	dB(A)	110,0	110,0	106,0	106,0	110,8	110,8
Meetonzekerheid (2006/42/EG - EN 27574)	dB(A)	3	3	3	3	3	3
met mest met 4 punten	dB(A)	105,4	105,4	107,7	107,7	107,3	107,3
Meetonzekerheid (2006/42/EG - EN 27574)	dB(A)	3	3	3	3	3	3
Trillingen overgebracht op de hand op de voorste handgreep ("MONO") (ISO 22867)							
met draadhouder	m/sec <sup>2</sup>	5,91	–	4,40	–	5,04	–
Meetonzekerheid (2006/42/EG - EN 12096)	m/sec <sup>2</sup>	1,5	–	1,5	–	1,5	–
met mest met 3 punten	m/sec <sup>2</sup>	2,55	–	3,62	–	3,03	–
Meetonzekerheid (2006/42/EG - EN 12096)	m/sec <sup>2</sup>	1,5	–	1,5	–	1,5	–
met mest met 4 punten	m/sec <sup>2</sup>	5,42	–	5,19	–	6,15	–
Meetonzekerheid (2006/42/EG - EN 12096)	m/sec <sup>2</sup>	1,5	–	1,5	–	1,5	–
Trillingen overgebracht op de hand op de achterste handgreep ("MONO") (ISO 22867)							
met draadhouder	m/sec <sup>2</sup>	4,04	–	3,45	–	2,13	–
Meetonzekerheid (2006/42/EG - EN 12096)	m/sec <sup>2</sup>	1,5	–	1,5	–	1,5	–
met mest met 3 punten	m/sec <sup>2</sup>	5,69	–	3,04	–	2,15	–
Meetonzekerheid (2006/42/EG - EN 12096)	m/sec <sup>2</sup>	1,5	–	1,5	–	1,5	–
met mest met 4 punten	m/sec <sup>2</sup>	4,41	–	4,59	–	5,11	–
Meetonzekerheid (2006/42/EG - EN 12096)	m/sec <sup>2</sup>	1,5	–	1,5	–	1,5	–
Trillingen overgebracht op de hand op de linkse handgreep ("DUPLEX") (ISO 22867) - ORIGINELE HANDGREEP							
met draadhouder	m/sec <sup>2</sup>	–	1,81	–	3,42	–	4,49
Meetonzekerheid (2006/42/EG - EN 12096)	m/sec <sup>2</sup>	–	1,5	–	1,5	–	1,5
met mest met 3 punten	m/sec <sup>2</sup>	–	2,43	–	2,94	–	2,51
Meetonzekerheid (2006/42/EG - EN 12096)	m/sec <sup>2</sup>	–	1,5	–	1,5	–	1,5
met mest met 4 punten	m/sec <sup>2</sup>	–	6,25	–	2,54	–	3,42
Meetonzekerheid (2006/42/EG - EN 12096)	m/sec <sup>2</sup>	–	1,5	–	1,5	–	1,5
Trillingen overgebracht op de hand op de rechtse handgreep ("DUPLEX") (ISO 22867) - ORIGINELE HANDGREEP							
met draadhouder	m/sec <sup>2</sup>	–	2,49	–	4,53	–	1,94
Meetonzekerheid (2006/42/EG - EN 12096)	m/sec <sup>2</sup>	–	1,5	–	1,5	–	1,5
met mest met 3 punten	m/sec <sup>2</sup>	–	2,56	–	4,16	–	1,04
Meetonzekerheid (2006/42/EG - EN 12096)	m/sec <sup>2</sup>	–	1,5	–	1,5	–	1,5
met mest met 4 punten	m/sec <sup>2</sup>	–	6,45	–	4,88	–	2,92
Meetonzekerheid (2006/42/EG - EN 12096)	m/sec <sup>2</sup>	–	1,5	–	1,5	–	1,5
Trillingen overgebracht op de hand op de linkse handgreep ("DUPLEX") (ISO 22867) - ALTERNATIEVE HANDGREEP							
met draadhouder	m/sec <sup>2</sup>	–	2,94	–	3,25	–	2,90
Meetonzekerheid (2006/42/EG - EN 12096)	m/sec <sup>2</sup>	–	1,5	–	1,5	–	1,5
met mest met 3 punten	m/sec <sup>2</sup>	–	3,31	–	2,40	–	2,20
Meetonzekerheid (2006/42/EG - EN 12096)	m/sec <sup>2</sup>	–	1,5	–	1,5	–	1,5
met mest met 4 punten	m/sec <sup>2</sup>	–	5,67	–	3,75	–	2,56
Meetonzekerheid (2006/42/EG - EN 12096)	m/sec <sup>2</sup>	–	1,5	–	1,5	–	1,5
Trillingen overgebracht op de hand op de rechtse handgreep ("DUPLEX") (ISO 22867) - ALTERNATIEVE HANDGREEP							
met draadhouder	m/sec <sup>2</sup>	–	5,07	–	3,81	–	3,57
Meetonzekerheid (2006/42/EG - EN 12096)	m/sec <sup>2</sup>	–	1,5	–	1,5	–	1,5
met mest met 3 punten	m/sec <sup>2</sup>	–	6,61	–	3,63	–	3,24
Meetonzekerheid (2006/42/EG - EN 12096)	m/sec <sup>2</sup>	–	1,5	–	1,5	–	1,5
met mest met 4 punten	m/sec <sup>2</sup>	–	7,80	–	4,22	–	3,87
Meetonzekerheid (2006/42/EG - EN 12096)	m/sec <sup>2</sup>	–	1,5	–	1,5	–	1,5



## 11. ACCESSOIRES

De tabel bevat de lijst met alle beschikbare accessoires, met vermelding van degene die op elke machine gebruikt kunnen worden, aangegeven met het symbool “\*”.

### ▲ LET OP!

*Daar de gebruiker naar eigen oordeel besluit welk accessoire onder de verschillende gebruiksomstandigheden te kiezen, toe te passen en te gebruiken, neemt hij dan ook zelf de*

*daaruit voortkomende verantwoording op zich voor iedere willekeurige schade die daardoor veroorzaakt wordt. In geval van twijfel of geringe kennis van de specificiteit van alle accessoires, moet u contact opnemen met uw eigen verkoper of met een gespecialiseerd tuincentrum.*

	Code	Model	28/326/2801/2802	33/336/3302	44/346
	118801127/0		*	*	*
	118801418/0		*	*	*
	118801126/0 (M10 x 1,25 sx F)		*	*	*

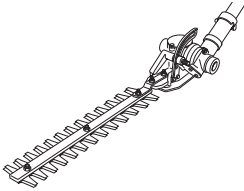
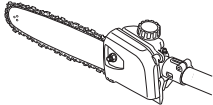
	Code	Model B 28 J
	118801754/0 Heggeschaar	*
	118801755/0 118801756/0 Snoei-inrichting	*

Prezado Cliente,

queremos, antes de mais nada, agradecer pela preferência dada aos nossos produtos e esperamos que o uso desta sua nova máquina seja muito satisfatório e corresponda plenamente às suas expectativas. Este manual foi redigido para que o utente possa conhecer bem a máquina e usá-la de forma segura e eficiente; não esqueça que este manual é parte integrante da máquina, conserve-o para poder consultá-lo quando necessário e o entregue juntamente com a máquina em caso de cessão ou se for emprestado a terceiros.

Esta sua nova máquina foi projectada e fabricada segundo as normas vigentes, resultando segura e fiável se usada respeitando plenamente as instruções presentes neste manual (uso previsto); qualquer outra utilização ou a inobservância das normas de segurança de uso, manutenção e reparação descritas é considerada como "uso impróprio" e causa a invalidação da garantia e isenta o Fabricante de toda e qualquer responsabilidade, passando ao utente os ónus derivados de danos ou lesões próprias ou a terceiros.

Se for notada qualquer pequena diferença entre o quanto descrito e a máquina em seu poder, considere que, visto o contínuo melhoramento do produto, as informações presentes neste manual estão sujeitas a modificações sem prévio aviso ou obrigação de actualização, mas ficando sem variação as características essenciais para a segurança e o funcionamento. Em caso de dúvida entre em contacto com o seu revendedor. Bom trabalho!

## ÍNDICE

1. Identificação dos componentes principais .....	2
2. Símbolos .....	3
3. Disposições de segurança .....	4
4. Montagem da máquina .....	6
5. Preparação para o trabalho .....	7
6. Arranque - Uso - Parada do motor .....	8
7. Utilização da máquina .....	10
8. Manutenção e conservação .....	12
9. Localização de avarias .....	14
10. Dados técnicos .....	14
11. Acesórios .....	16

**1. IDENTIFICAÇÃO DOS COMPONENTES PRINCIPAIS****COMPONENTES PRINCIPAIS**

1. Unidade motriz
2. Tubo de transmissão
3. Dispositivo de corte
  - a. Lâmina com 3 ou 4 pontas
  - b. Cabeça porta-fio
4. Protecção do dispositivo de corte
5. Pega dianteira
6. Barreira
7. Guiador
8. Pega traseira
9. Pontos de engate (da amarração)
10. Etiqueta da série
11. Amarração
  - a. com correia simples
  - b. com correia dupla
12. Inversão em ângulo
13. Protecção lâmina (para o transporte)
14. Vela

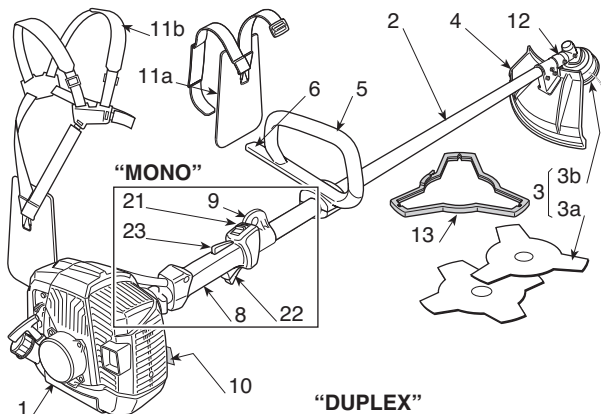
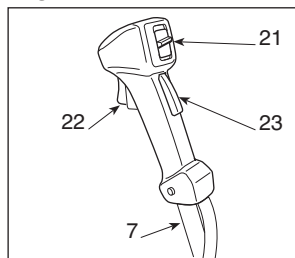
**"DUPLEX"****COMANDOS E ABASTECIMENTOS**

21. Dispositivo de paragem do motor
22. Comando do acelerador
23. Bloqueador de segurança
24. Interruptor de arranque
25. Arrancador (Starter)
26. Comando dispositivo de escorva (Primer)
31. Tampa do depósito de combustível

**ETIQUETA DA SÉRIE**

- 10.1) Marca de conformidade conforme a directiva 2006/42/CE
- 10.2) Nome e endereço do fabricante
- 10.3) Nível de potência acústica LWA conforme a directiva 2000/14/CE
- 10.4) Modelo de referência do fabricante
- 10.5) Modelo de máquina
- 10.6) Número de série
- 10.7) Ano de fabricação
- 10.8) Código do Artigo
- 10.9) Número emissões

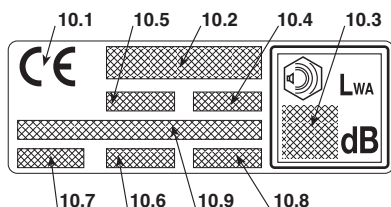



## 2. SÍMBOLOS



1) Atenção! Perigo. Esta máquina, se não for usada correctamente, pode ser perigosa para si e para os outros.

2) Antes de usar esta máquina leia o manual de instruções.

3) O operador que usa esta máquina, utilizada em condições normais para uso diário contínuo, pode estar exposto a um nível de ruído igual ou superior a 85 dB (A). Use proteções acústicas, óculos e capacete de protecção.

4) Use luvas e calçados de protecção!

5) Perigo de ejeções! Afaste todas as pessoas ou animais domésticos a pelo menos 15 m durante o uso da máquina!

6) Velocidade máxima do dispositivo de corte. Use somente dispositivos de corte apropriados.

7) Não use lâminas com serra circular. **Perigo: A utilização de lâminas com serra circular em máquinas que possuem este símbolo expõe o utilizador a perigo de ferimentos muito graves ou até mortais.**

8) Atenção! Gasolina é inflamável. Deixe o motor esfriar no mínimo 2 minutos antes de efectuar o abastecimento.

9) Atenção! Manter distância das superfícies quentes.

10) Atenção ao impulso da lâmina.

### SÍMBOLOS EXPLICATIVOS NA MÁQUINA (se presentes)



11) Depósito do combustível

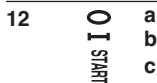

12) Posições do interruptor de paragem do motor  
a = paragem  
b = marcha  
c = arranque



13) Arrancador (Starter)



14) Comando do dispositivo de escorva (Primer)

### SÍMBOLOS EXPLICATIVOS NAS PROTECÇÕES (se presentes)



21) Dispositivos de corte para os quais a protecção é adequada

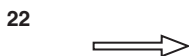

22) Sentido de rotação do dispositivo de corte

## 3. DISPOSIÇÕES DE SEGURANÇA

### A) TREINAMENTO

1) **Leia atentamente as instruções.** Familiarize-se com os comandos e com o uso apropriado da máquina. Aprenda a parar rapidamente o motor.

2) **Utilize a máquina para a finalidade a qual é destinada,** isto é

- o corte da relva e vegetação não lenhosa, por meio de um fio de nylon (ex. nas beiradas de canteiros, plantações, muros, cercas ou áreas verdes com superfície limitada, para acabar o corte efectuado com uma cortasebes);
- o corte de relvas altas, estepeas, ramos e arbustos lenhosos com diâmetro até 2 cm, com o auxílio de lâminas metálicas ou plásticas.

Qualquer outro uso pode vir a ser perigoso e causar danos à máquina.

Incluem-se no uso impróprio (como por exemplo, mas não só):

- utilizar a máquina para varrer;
- aparar sebes ou outros trabalhos nos quais o dispositivo de corte não seja utilizado no nível do terreno;
- podar árvores;
- usar a máquina com o dispositivo de corte acima da linha da cintura do operador;
- usar a máquina para o corte de materiais de origem não vegetal;
- utilizar a máquina por mais de uma pessoa.

3) Nunca permita que a máquina seja utilizada por crianças ou por pessoas que não tenham conhecimento das instruções. As leis locais podem estabelecer uma idade mínima para o utente.

4) A máquina não deve ser utilizada por mais de uma pessoa.

5) **Nunca utilize a máquina:**

- se houver pessoas, sobretudo crianças, ou animais nos arredores;
- se o utilizador estiver cansado ou com mal-estar, ou se tiver tomado remédios, drogas, álcool ou substâncias nocivas às suas capacidades de reflexos e atenção;
- se o utilizador não for capaz de segurar firmemente a máquina com as duas mãos e/ou de ficar estavelmente em equilíbrio sobre as pernas durante o trabalho.

6) Lembre-se que o operador ou o utente é responsável por acidentes e imprevistos que possam ocorrer com outras pessoas ou com a sua propriedade.

### B) OPERAÇÕES PRELIMINARES

1) Durante o trabalho, é preciso usar um vestuário idóneo que não atrapalhe o utilizador.

- Use roupas protectoras aderentes, dotadas de protecções anti-corte.
- Use capacete, luvas, óculos de protecção, máscaras contra poeira e sapatos anti-corte com sola antiderrapante.
- Utilize os auriculares para proteger o ouvido.
- Não vista écharpes, camisas, colares e de qualquer maneira acessórios pendentes ou largos que poderão pren-

der-se na máquina ou em objectos e materiais presentes no lugar de trabalho.

- Prensada adequadamente os cabelos compridos.

2) **ATENÇÃO: PERIGO! Gasolina é altamente inflamável:**

- deixe o combustível nos recipientes apropriados homologados para essa utilização;
- não fume quando se manuseia o combustível;
- abra lentamente a tampa do depósito deixando descarregar gradualmente a pressão interna;
- abasteça o combustível somente ao ar livre, com o uso de um funil;
- encha o tanque antes de accionar o motor, não acrescente combustível e nem tire a tampa do tanque quando o motor estiver a funcionar ou estiver quente;
- se a gasolina transbordar, não accione o motor, mas afaste a máquina do local onde o combustível foi derramado, e evite que se crie a possibilidade de incêndio, até quando o combustível tenha evaporado e os vapores da gasolina tenham-se dissolvido;
- limpe imediatamente qualquer vestígio de gasolina caída na máquina ou no terreno;
- não arranque a máquina no local onde foi efectuado o abastecimento;
- evite o contacto do combustível com as roupas e, nesse caso, troque as roupas antes de arrancar o motor;
- recoloque e aperte bem as tampas do tanque e do recipiente da gasolina.

3) Substitua os silenciadores defeituosos ou danificados.

4) **Antes do uso,** efectuar um controlo geral da máquina e principalmente:

- lo comando do acelerador e o bloqueador de segurança devem ter um movimento livre, não forçado e ao soltar devem voltar automaticamente e rapidamente na posição neutra;
- o comando do acelerador deve ficar travado se não for apertado o bloqueador de segurança;
- o interruptor de paragem do motor deve-se deslocar facilmente de uma posição à outra;
- os cabos eléctricos e principalmente o cabo da vela devem estar íntegros para evitar a produção de faíscas e o capuz deve estar montado correctamente na vela;
- as pegas e as protecções da máquina devem estar limpas e secas e fixadas firmemente à máquina;
- os dispositivos de corte e as protecções nunca devem ser danificadas.

5) Verifique o posicionamento correcto das pegas e do ponto de engate da amarração, e o bom equilíbrio da máquina.

6) Antes de iniciar a trabalhar, verifique que as protecções sejam adequadas à ferramenta de corte utilizada e estejam montadas correctamente.

7) Verifique a fundo toda a área de trabalho e retire tudo o que possa ser jogado pela máquina ou danificar o grupo de corte e o motor (pedras, ramos, arames, ossos, etc.).

### C) DURANTE A UTILIZAÇÃO

1) Não é permitido que o motor funcione em compartimentos fechados, nos quais se poderão acumular os gases

perigosos de monóxido de carbono.

2) Corte a relva apenas à luz do dia ou com boa iluminação artificial.

3) **Assuma uma posição parada e estável:**

– evite, na medida do possível, de trabalhar com solo molhado ou escorregadio ou de qualquer maneira sobre terrenos muito acidentados ou respidos que não garantem a estabilidade do operador durante o trabalho;

– não corra, mas ande e preste atenção às irregularidades do terreno e à presença de eventuais obstáculos;

– avalie os riscos potenciais do terreno a trabalhar e tome todas as precauções necessárias para garantir a própria segurança, sobretudo em descidas, terrenos acidentados, escorregadios ou movediços;

– Nas descidas, trabalhe no sentido transversal à descida, nunca subindo ou descendo, mantenha-se sempre a jusante do dispositivo de corte.

4) Accione o motor com a máquina firmemente bloqueada: – accione o motor a pelo menos 3 metros do lugar onde foi executado o abastecimento;

– verifique que outras pessoas fiquem no mínimo a 15 metros do raio de acção da máquina ou a pelo menos 30 metros para os decepamentos mais difíceis;

– não dirija o silenciador e portanto os gases de escape na direcção de materiais inflamáveis;

5) **Não altere o ajuste básico do motor** nem deixe que o motor atinja um regime excessivo de rotações.

6) Não submeta a máquina a esforços excessivos e não use uma máquina pequena para executar trabalhos pesados; o uso de uma máquina adequada reduz os riscos e melhora a qualidade do trabalho.

7) Controle que o regime mínimo da máquina seja de modo a não permitir o movimento do dispositivo de corte e que, depois de uma acelerada, o motor volte rapidamente ao mínimo

8) Preste atenção para não bater violentamente a lâmina contra corpos estranhos e nas projecções possíveis de material causado pelo movimento das próprias lâminas.

9) Mantenha sempre a máquina enganchada na amarração durante o trabalho.

10) **Parar o motor:**

– todas as vezes que se deixa a máquina sem vigilância.

– antes de abastecer com combustível.

– durante os deslocamentos entre áreas de trabalho.

11) **Parar o motor e soltar o cabo da vela:**

– antes de controlar, limpar ou trabalhar na máquina;

– depois de ter batido contra um corpo estranho. Verifique eventuais danos e efectue as reparações necessárias antes de usar novamente a máquina;

– se a máquina iniciar a vibrar de modo anormal: nesse caso, procure imediatamente a causa das vibrações e execute os controlos necessários junto a um Centro Especializado;

– quando a máquina não for utilizada.

## D) MANUTENÇÃO E DEPÓSITO

1) Mantenha bem apertados os parafusos e as porcas, para ter certeza que a máquina esteja sempre em condições seguras de funcionamento. **Uma manutenção regular é indispensável para a segurança e para manter o nível do rendimento da máquina.**

2) Não guarde a máquina com gasolina no tanque dentro de

um ambiente onde os vapores da gasolina possam alcançar uma chama, uma fagulha ou uma grande fonte de calor.

3) Deixe o motor arrefecer antes de colocar a máquina em qualquer ambiente.

4) Para reduzir o risco de incêndio, mantenha o motor, o silenciador de escape e a área de armazenagem da gasolina livres de resíduos de serragem, ramos, folhas ou graxa excessiva; não deixe recipientes com os materiais de resíduo do corte dentro de um local.

5) Se o depósito deve ser esvaziado, efectue esta operação ao ar livre e com o motor frio.

6) Use luvas de trabalho para cada intervenção no dispositivo de corte.

7) **Por motivos de segurança, não use a máquina com partes desgastadas ou danificadas. As peças danificadas devem ser substituídas e nunca reparadas. Use somente peças originais.** As peças de qualidade não equivalente podem danificar a máquina e prejudicar a segurança. As ferramentas de corte devem sempre ter a marca do fabricante assim como a referência à velocidade máxima de uso.

8) Antes de guardar a máquina, controle de ter removido chaves ou ferramentas utilizadas para a manutenção.

9) Guarde a máquina fora do alcance de crianças!

## E) TRANSPORTE E MOVIMENTAÇÃO

1) Todas as vezes que for necessário movimentar ou transportar a máquina, é preciso:

– desligar o motor, esperar a paragem do dispositivo de corte e desprender o capuz da vela;

– aplicar a protecção do dispositivo de corte;

– pegar a máquina somente pelas pegas e dirigir o dispositivo de corte na direcção contrária ao sentido de marcha.

2) Quando a máquina é transportada com um veículo de transporte, é preciso assentar a mesma de modo a não representar perigo para ninguém e travá-la firmemente para evitar que a mesma tombe com a possibilidade de se danificar e a saída de combustível.

## F) COMO LER O MANUAL

No texto do manual, alguns parágrafos que contêm informações de particular importância são marcados com graus diferentes de realce, cujo significado é o seguinte:

### NOTA

ou

### IMPORTANTE

*Fornece esclarecimentos ou outros elementos a quanto já indicado anteriormente, com a intenção de não danificar a máquina, ou causar danos.*

### ⚠ ATENÇÃO!

*Possibilidade de lesões pessoais ou a terceiros em caso de inobservância.*

### ⚠ PERIGO!

*Se não considerar este aviso, pode ferir-se ou ferir terceiros gravemente, com perigo de morte.*

## 4. MONTAGEM DA MÁQUINA

### IMPORTANTE

A máquina é fornecida com alguns componentes desmontados e com o depósito da mistura vazio.

### ⚠ ATENÇÃO!

Vista sempre luvas robustas de trabalho para manusear os dispositivos de corte. Preste a máxima atenção na montagem dos componentes para não comprometer a segurança e a eficiência da máquina; em caso de dúvidas, contacte o seu Revendedor.

### 1. COMPLEMENTAÇÃO DA MÁQUINA

#### 1a. Modelos “MONO” (Fig. 1)

- Posicione a parte superior (2) com barreira da pega dianteira no tubo de transmissão (1).
- Junte o capuz inferior (4) introduzindo o pino (4a) em um dos três furos previstos no tubo de transmissão.
- Aperte os parafusos (5) a fundo.

#### 1b. Modelos “DUPLEX” (Fig. 2)

- Desaperte os parafusos (5) e remova o capuz (4) do suporte (2).
- Introduza o guiador (1) no alojamento obtido no suporte (2), situado no tubo de transmissão (3), tomando o cuidado que os comandos fiquem à direita.
- Monte o capuz (4), apertando a fundo os parafusos (5).
- Enganche o revestimento (6) dos comandos no fixador de cabo apropriado (7).

### 2. MONTAGEM DA HASTE

(Modelos com haste separável – Fig. 3)

- Extraia a barra de paragem (5) e empurre a parte inferior da haste (4) até perceber o encaixe da barra de paragem (5) no furo (6) da haste. A introdução pode ser facilitada virando de leve a parte inferior (4) nos dois sentidos; a introdução completa pode ser vista pela barra (5) que deve estar totalmente recuada.
- Terminada a introdução aperte a fundo o manípulo (7).

### 3. MONTAGEM DAS PROTECÇÕES

### ⚠ ATENÇÃO!

Cada dispositivo de corte possui uma protecção específica. Nunca devem ser utilizadas protecções diferentes daquelas indicadas para cada dispositivo de corte.

- Lâmina com 3 ou 4 pontas (Fig. 4)

### ⚠ ATENÇÃO!

Use luvas de protecção e aplique a protecção da lâmina.

- Desmonte a lâmina (se montada) como indicado no parágrafo 4.
- A protecção (1) é fixada na inversão em ângulo (2) por meio de quatro parafusos (3).

- Cabeça porta-fio (Fig. 5)

### ⚠ ATENÇÃO!

Quando se utiliza a cabeça porta-fio, é preciso que seja sempre montada a protecção adicional, com faca cortadora de fio.

- Desmonte a lâmina (se montada) como indicado no parágrafo 4.
- A protecção (1) é fixada na inversão em ângulo (2) por meio de quatro parafusos (3).
- Monte a protecção adicional (4) fixando-a por encaixe na protecção (1).

### 4. DESMONTAGEM E REMONTAGEM DOS DISPOSITIVOS DE CORTE

### ⚠ ATENÇÃO!

Utilize somente dispositivos de corte originais ou homologados pelo Fabricante.

- Lâmina com 3 ou 4 pontas (Fig. 6)

### ⚠ ATENÇÃO!

Use luvas de protecção e aplique a protecção da lâmina.

### NOTA

A porca de fixação (5) tem uma rosca à esquerda e, portanto, deve ser desparafusada no sentido horário e aparafusado no sentido contrário ao ponteiro do relógio.

- Introduza a chave fornecida (2) no furo apropriado da inversão em ângulo (3) e fazer a lâmina virar manualmente (1) até encaixar a chave no furo interno, bloqueando a rotação.
- Remova o contrapino (4) e desparafuse a porca (5) no sentido horário.
- Extraia a anilha (6) e o aro externo (7), depois remova a lâmina (1).

Ao montar,

- Verifique que as fendas do aro interno (8) se acoplem perfeitamente com a inversão em ângulo (3).
- Monte a lâmina (1) e o aro externo (7).
- Remonte a anilha (6) e a porca (5), apertando a fundo no sentido contrário ao ponteiro do relógio.
- Reposicione o contrapino (4) e dobre as duas extremidades.
- Remova a chave (2) para restabelecer a rotação da lâmina.

#### • Cabeça porta-fio (Fig. 7)

##### NOTA

*A cabeça porta-fio tem uma rosca à esquerda e, portanto, deve ser desparafusada no sentido horário e aparafusada no sentido contrário ao ponteiro do relógio.*

- Introduza a chave fornecida (2) no furo apropriado da inversão em ângulo (3) e fazer a cabeça porta-fio virar manualmente (1) até encaixar a chave no furo interno, bloqueando a rotação.
- Remova a cabeça porta-fio (1) desparafusando-a no **sentido horário**.

Ao montar,

- Verifique que as fendas do aro interno (4) se acoplem perfeitamente com a inversão em ângulo (3).
- Monte a cabeça porta-fio (1) aparafusando-a no **sentido contrário ao ponteiro do relógio**.
- Remova a chave (2) para restabelecer a rotação do eixo.

## 5. PREPARAÇÃO PARA O TRABALHO

### CONTROLO DA MÁQUINA

Antes de iniciar o trabalho é necessário:

- controle que não haja parafusos soltos na máquina e no dispositivo de corte;
- controle que o dispositivo de corte não esteja danificado e que as lâminas metálicas com 3 pontas (se montadas) estejam bem afiadas;
- controle que o filtro de ar esteja limpo;
- controle que as protecções estejam bem fixadas e eficientes;
- controlar a fixação das pegas.

### PREPARAÇÃO DO COMBUSTÍVEL

Esta máquina é dotada de um motor de dois tempos que requer um combustível composto de gasolina e óleo lubrificante

##### IMPORTANTE

*O uso só de gasolina danifica o motor e implica na anulação da garantia.*

##### IMPORTANTE

*Use somente combustíveis e lubrificantes de qualidade para manter os rendimentos e garantir a durabilidade dos órgãos mecânicos.*

#### • Características da gasolina

Use somente gasolina sem chumbo (gasolina verde) com número de octano não inferior a 90 N.O.

##### IMPORTANTE

*A gasolina verde tende a criar depósitos no recipiente se for conservada durante mais de 2 meses. Utilizar sempre gasolina fresca!*

#### • Características do óleo

Utilize somente óleo sintético de óptima qualidade, específico para motores a dois tempos.

Junto ao seu Revendedor estão disponíveis óleos estudados especificamente para este tipo de motor, capazes de garantir uma protecção elevada.

O uso destes óleos permite a composição de uma mistura a 2%, constituída de 1 parte de óleo a cada 50 partes de gasolina.

#### • Preparação e conservação do combustível

##### ▲ PERIGO!

**A gasolina e o combustível são inflamáveis!**

- **Guarde a gasolina e a mistura em recipientes homologados para combustíveis, em lugares seguros, longe de fontes de calor ou chamas livres.**
- **Não deixe os recipientes ao alcance de crianças.**
- **Não fume durante a preparação do combustível e evite de inalar vapores de gasolina**

A tabela indica as quantidades de gasolina e de óleo a utilizar para a preparação do combustível em função do tipo de óleo utilizado.

Gasolina	Óleo sintético 2 Tempos	
	litros	cm <sup>3</sup>
1	0,02	20
2	0,04	40
3	0,06	60
5	0,10	100
10	0,20	200

Para a preparação do combustível:

- Introduza num galão homologado cerca de metade da quantidade de gasolina.
- Acrescente todo o óleo, segundo a tabela
- Introduza o resto da gasolina.
- Feche de novo a tampa e agite com força.

**IMPORTANTE** *O combustível está sujeito a envelhecimento. Não prepare quantidades excessivas de mistura para evitar que se formem depósitos.*

**IMPORTANTE** *Mantenha bem distintos e identificáveis os recipientes do combustível e da gasolina para evitar de trocá-los no momento da utilização.*

## 6. ARRANQUE - USO - PARADA DO MOTOR

### ARRANQUE DO MOTOR

**⚠ ATENÇÃO!** *O arranque do motor deve ser efectuado a uma distância de pelo menos 3 metros do lugar onde foi feito o abastecimento de combustível.*

Antes de accionar o motor:

- Assente a máquina em posição estável sobre o terreno.
- Remova a protecção da lâmina (se utilizada).
- Certifique-se que a lâmina (se utilizada) não toque o terreno ou outros objectos.

**IMPORTANTE** *Limpe periodicamente os recipientes da gasolina e do combustível para remover eventuais depósitos.*

### ABASTECIMENTO DO COMBUSTÍVEL

**⚠ PERIGO!** *Não fume durante o abastecimento e evite de inalar vapores de gasolina.*

**⚠ ATENÇÃO!** *Abra a tampa do galão com cuidado porque poderá ter se formado pressão dentro do mesmo.*

Antes de executar o abastecimento:

- Bata com força o galão do combustível.
- Assente a máquina no plano, em posição estável, com a tampa do depósito para cima.
- Limpe a tampa do depósito e a região ao redor para evitar que entre sujidade durante o abastecimento.
- Abra com cuidado a tampa do depósito para descarregar gradualmente a pressão. Efectue o abastecimento por meio de um funil, evitando de encher o depósito até à boca.

**⚠ ATENÇÃO!** *Feche sempre a tampa do depósito, apertando-a a fundo.*

**⚠ ATENÇÃO!** *Limpe logo qualquer vestígio de combustível que porventura caiu na máquina ou no terreno e não arranque o motor enquanto os vapores de gasolina não se dissolverem.*

- Arranque a frio

**NOTA** *Por arranque a "frio" entende-se o arranque efectuado depois de pelo menos 5 minutos da paragem do motor ou depois de um abastecimento de combustível.*

Para arrancar o motor (Fig. 8):

1. Carregue a alavanca de bloqueio (3), acione o acelerador (2) e, segurando-os nesta posição, coloque o interruptor (1) na posição «START», depois solte a alavanca (3) e o acelerador (2).
2. Accione o starter, virando a alavanca (5) na posição «CHOKE».

- Carregue o botão do dispositivo de escorva (primer) (6) por 3-4 vezes a fim de facilitar a entrada em funcionamento do carburador.
- Segure a máquina firmemente sobre o terreno com uma mão na unidade motriz, para não perder o controlo durante o arranque (Fig. 9).

**IMPORTANTE**

*Para evitar deformações, o tubo de transmissão não deve ser usado como apoio para a mão ou para o joelho durante o arranque.*

- Puxe lentamente o interruptor de arranque por 10 -15 cm, até perceber uma certa resistência e depois puxe com firmeza algumas vezes até perceber as primeiras explosões.

**IMPORTANTE**

*Para evitar quebras, não puxe todo o comprimento do cabo, não deixe que o mesmo se arraste ao longo da beirada do furo guia cabo e solte gradualmente o interruptor, evitando de deixá-lo recuar de maneira incontrolada*

- Puxe de novo o interruptor de arranque, até o motor ligar normalmente.

**⚠ ATENÇÃO!**

***O arranque do motor com o starter ativado causa o movimento do dispositivo de corte, o qual para somente se for desativado o starter.***

- Tão logo o motor iniciar, desligue o starter virando a alavanca (2) na posição «RUN».
- Acione brevemente o acelerador (2), para colocar o motor no mínimo, com o interruptor (1) que vai automaticamente na posição «RUN».
- Deixe o motor virar no mínimo pelo menos 1 minuto antes de utilizar a máquina.

**IMPORTANTE**

*Se o interruptor do cabo de arranque for accionado repetidamente com o starter introduzido, o motor pode afogar e assim dificulta o arranque.*

No caso em que o motor afogue, desmonte a vela e puxe devagar o interruptor do cabo de arranque para eliminar o excesso de combustível; depois seque os electrodos da vela e remonte a mesma no motor.

**• Arranque a quente**

Para o arranque a quente (imediatamente depois da paragem do motor):

- Coloque o interruptor (1) na posição «RUN». depois siga os itens 4 –5 –6 –9 do procedimento anterior.

**USO DO MOTOR (Fig. 8)**

A velocidade do dispositivo de corte é regulada com comando do acelerador (2), situado na pega traseira (4) ou na pega direita (4a) do guiador.

O accionamento do acelerador é possível somente se simultaneamente for apertado o bloqueador de segurança (3).

O movimento é transmitido pelo motor ao eixo de transmissão através de uma fricção com massas centrífugas que impede o movimento do eixo quando o motor estiver no mínimo.

**⚠ ATENÇÃO!**

***Não use a máquina se o dispositivo de corte se movimentar com o motor no mínimo; neste caso, é preciso entrar em contacto com o próprio Revendedor.***

A velocidade correcta de trabalho é obtida com o comando do acelerador (2) no fundo do curso.

**IMPORTANTE**

*Durante as primeiras 6-8 horas de exercício da máquina, evite de utilizar o motor com as rotações no máximo.*

**PARAGEM DO MOTOR (Fig. 8)**

Para parar o motor:

- Solte o comando do acelerador (2) e deixe o motor virar no mínimo durante alguns segundos.
- Coloque o interruptor (1) na posição «STOP».

**⚠ ATENÇÃO!**

***Após ter colocado o acelerador no mínimo, são necessários vários segundos antes que o dispositivo de corte pare.***

## 7. UTILIZAÇÃO DA MÁQUINA

Para o respeito dos outros e do ambiente:

- Evite de se tornar um elemento de incómodo.
- Siga rigorosamente as normas locais para a eliminação dos materiais residuais depois do corte.
- Siga rigorosamente as normas locais para a eliminação de óleos, gasolina, partes deterioradas ou qualquer elemento com grande impacto ambiental.

**▲ ATENÇÃO!** *A exposição prolongada às vibrações pode causar lesões e problemas neurovasculares (conhecidos também como “fenômeno de Raynaud” ou “síndrome da mão roxa”) sobretudo para quem sofre de problemas circulatórios. Os sintomas podem relacionar-se com as mãos, os pulsos e os dedos e manifestam-se com perda de sensibilidade, torpor, coceira, dor, descoloração ou alterações estruturais da pele. Esses efeitos podem ser ampliados pelas baixas temperaturas ambientais e/ou de uma garra excessiva nas pegas. Ao surgir tais sintomas, é preciso reduzir os tempos de utilização da máquina e consultar um médico.*

**▲ PERIGO!** *O arranque desta máquina gera um campo eletromagnético de fraca intensidade, mas nem por isso se deve excluir a possibilidade de este interferir com o funcionamento de dispositivos médicos activos ou passivos implantados no operador, com os inerentes riscos graves possíveis para a sua saúde. Recomenda-se por isso que os portadores desses dispositivos médicos consultem um médico ou o fabricante desses dispositivos antes de usar a máquina.*

**▲ ATENÇÃO!** *Use uma roupa adequada durante o trabalho. O seu Revendedor é capaz de fornecer-lhe as informações sobre os materiais de protecção contra acidentes mais idóneos para garantir a segurança no trabalho.*

### USO DAS AMARRAÇÕES (Fig. 10)

**▲ ATENÇÃO!** *A máquina deve ser usada sempre enganchada à amarração usada correctamente. Verifique com frequência a eficiência do desengate rápido para permitir de liberar rapidamente a máquina das correias em caso de perigo.*

A amarração deve ser colocada antes de enganchar a máquina no engate apropriado e as correias devem ser reguladas conforme a altura e a estatura do operador.

Se a máquina tiver mais furos de enganche, utilize o ponto mais favorável para manter o equilíbrio da máquina durante o trabalho.

Use sempre uma amarração adequada ao peso da máquina e ao dispositivo de corte utilizado:

- **com máquinas de peso inferior a 7,5 kg, com cabeça porta-fio ou lâminas com 3 ou 4 pontas**, podem ser utilizados os modelos com correia simples ou dupla;
- **com máquinas de peso superior a 7,5 kg**, deve ser utilizado somente o modelo com correia dupla.

#### • Modelos “MONO” com correia simples

A correia (1) deve passar sobre o ombro esquerdo, na direcção do quadril direito.

#### • Modelos com correia dupla

A correia (2) deve ser colocada com:

- o apoio e o mosquetão de enganche da máquina situados no lado direito (2.1);
- o desenganche na frente (2.2);
- o cruzamento das correias nas costas do operador (2.3);
- a fivela correctamente fechada no lado esquerdo (2.4).

As correias devem estar esticadas de maneira a distribuir uniformemente a carga nos ombros.

### MODO DE UTILIZAÇÃO DA MÁQUINA

**▲ ATENÇÃO!** *Durante o trabalho, a máquina deve sempre ser segurada firmemente com as duas mãos, segurando a unidade motriz no lado direito do corpo e o conjunto de corte abaixo da linha da cintura.*

**▲ ATENÇÃO!** *Pare logo o motor se uma lâmina travar durante o trabalho. Preste sempre atenção no ressalto (kickback) que pode acontecer se uma lâmina encontrar um obstáculo consistente (troncos, raízes, ramos, pedras, etc.). Evite de tocar o terreno com a lâmina. Os contragolpes provocam ressaltos da lâmina que são difíceis de controlar, e podem provocar a perda de controlo da máquina, comprometer a segurança do operador e causar danos à própria máquina.*

Antes de enfrentar pela primeira vez um trabalho de corte, é oportuno adquirir a familiaridade necessária com a máquina e as técnicas de corte mais oportunas, ensaiando o uso correcto das amarrações, empunhe firmemente a máquina e efectue os movimentos exigidos pelo trabalho.



### • Escolha do dispositivo de corte

Selecione o dispositivo de corte mais apropriado para o trabalho a efectuar, de acordo com estas indicações gerais:

- a **lâmina com 3 pontas** é apropriada para o corte de mato e pequenos arbustos até 2 cm de diâmetro;
- a **lâmina com 4 pontas** é apropriada para o corte de relva resistente, em superfícies de grande extensão;
- a **cabeça porta-fio** pode eliminar a relva alta e a vegetação não lenhosa próxima a cercas, muros, alicerces, calçadas, ao redor de árvores, etc. ou para limpar totalmente uma área específica do jardim;

## TÉCNICAS DE TRABALHO

### a) Lâmina com 3 pontas (Fig. 11)

Inicie o corte por cima da vegetação, depois descendo com a lâmina de ceifar de maneira a cortar os ramos reduzindo-os em pedaços pequenos.

### b) Lâmina com 4 pontas (Fig. 12)

Proceda utilizando a máquina como uma foice tradicional, com um movimento em arco de cerca 60-90°, depois saindo fora da vegetação e assim por diante.

### c) Cabeça porta-fio

**▲ ATENÇÃO!** *Utilize SOMENTE fios de nylon. O uso de fios metálicos, fios metálicos plastificados e/ou não adequados à cabeça, pode causar ferimentos e lesões sérias.*

Durante o uso, é oportuno parar o motor e remover periodicamente o mato que envolve a máquina, para evitar o sobreaquecimento do tubo de transmissão, devido à relva presa em baixo da protecção. Remova a relva presa com uma chave de fenda, para permitir que a haste seja arrefecida correctamente.

**▲ ATENÇÃO!** *Não utilize a máquina para varrer, inclinando a cabeça porta-fio. A potência do motor pode atirar objectos e pequenas pedras até 15 metros ou mais, causando danos ou provocando lesões às pessoas.*

### • Corte em movimento (Ceifa) (Fig. 13)

Proceda com um andamento regular, com um movimento em arco semelhante à foice tradicional, sem inclinar a cabeça porta-fio durante a operação.

Experimente antes cortar na altura certa uma pequena área, para depois obter uma altura de corte uniforme mantendo a cabeça porta-fio a uma distância constante em relação ao terreno.

Para os cortes mais difíceis, pode ser útil inclinar de cerca 30° à esquerda a cabeça porta-fio.

**▲ ATENÇÃO!** *Não opere desta maneira se houver a possibilidade de provocar o lançamento de objectos que possam atingir pessoas, animais ou causar danos.*

### • Corte de precisão (Desbaste)

Mantenha a máquina inclinada ligeiramente para que a parte inferior da cabeça porta-fio não toque o terreno e a linha de corte fique no ponto desejado, mantendo sempre o dispositivo de corte longe do operador.

### • Corte na proximidade de cercas / alicerces (Fig. 14)

Aproxime lentamente a cabeça porta-fio a cercas, estacas, rochas, muros, etc., sem atingir com força. Se o fio bate num obstáculo consistente pode quebrar ou consumir-se; se ficar preso numa cerca, pode cortar-se bruscamente. De qualquer maneira, o corte ao redor de calçadas, alicerces, muros etc., pode causar um desgaste do fio superior ao normal.

### • Corte ao redor de árvores (Fig. 15)

Andar ao redor da árvore da esquerda para a direita, aproxime-se lentamente dos troncos de maneira a não bater o fio contra a árvore e mantendo a cabeça porta-fio ligeiramente inclinada para a frente. Considerar que o fio de nylon pode cortar ou danificar os pequenos arbustos e que a batida do fio de nylon contra o tronco de arbustos ou árvores com casca macia pode danificar gravemente a planta.

### • Regulação do comprimento do fio durante o trabalho (Fig. 16)

Esta máquina é equipada com uma cabeça “Bate e vai” (“Tap & Go”). Para liberar novo fio, bater a cabeça porta-fio contra o terreno com o motor na velocidade máxima; o fio é solto automaticamente e a faca corta o comprimento em excesso.

## FIM DO TRABALHO

Depois de terminar o trabalho:

- Pare o motor como indicado anteriormente (Cap. 6).
- Espere a paragem do dispositivo de corte e monte a protecção da lâmina.

## 8. MANUTENÇÃO E CONSERVAÇÃO

Uma manutenção correcta é fundamental para manter ao longo do tempo a eficiência e a segurança de uso originais da máquina.

### ▲ ATENÇÃO!

*Durante as operações de manutenção:*

- *Desprenda o capuz da vela.*
- *Espere que o motor esteja resfriado adequadamente.*
- *Usar luvas de protecção nas operações relativas às lâminas.*
- *Mantenha montada a protecção da lâmina, excepto os casos de intervenções na própria lâmina.*
- *Não elimine óleos, gasolina ou outro material poluente no ambiente*

### CILINDRO E SILENCIADOR

Para reduzir o risco de incêndio, limpe com frequência as abas do cilindro com ar comprimido e libere a área do silenciador de serragem, ramos, folhas ou outros detritos.

### GRUPO DE ARRANQUE

Para evitar o sobreaquecimento e danos ao motor, as grelhas de aspiração do ar de arrefecimento devem sempre ser mantidas limpas e livres de serragem e detritos.

O cabo de arranque deve ser substituído nos primeiros sinais de deterioração.

### FIXAÇÕES

Controle periodicamente o aperto de todos os parafusos e das porcas e que as pegas estejam fixadas firmemente.

### LIMPEZA DO FILTRO DE AR (Fig. 17)

#### IMPORTANTE

*A limpeza do filtro de ar é essencial para o bom funcionamento e a durabilidade da máquina. Não trabalhe sem filtro ou com um filtro estragado, para não causar danos irreparáveis ao motor.*

A limpeza deve ser executada a cada 15 horas de trabalho.

Para limpar o filtro:

- Carregue o botão (1), vire a tampa (2) e remova o elemento filtrante (3).
- Lave o elemento filtrante (3) com água e sabão. Não use gasolina ou outros solventes.
- Deixe secar o filtro ao ar livre.
- Remonte o elemento filtrante (3) e feche a tampa (2) apertando-a até ouvir o encaixe.

### CONTROLO DA VELA (Fig. 18)

Periodicamente, desmonte e limpe a vela removendo eventuais depósitos com uma escovinha metálica. Controle e restaure a distância correcta entre os eléctrodos.

Remonte a vela apertando-a a fundo com a chave fornecida.

A vela deve ser substituída com uma de características análogas no caso de eléctrodos queimados ou isolante deteriorado, e de qualquer maneira a cada 100 horas de funcionamento.

### REGULAÇÃO DO COMBUSTÍVEL

O carburador é regulado na fábrica de modo a obter os rendimentos máximos em qualquer situação de utilização, com a emissão mínima de gases nocivos, no respeito das normas vigentes.

No caso de baixo rendimento, contacte o seu Revendedor para um controlo da carburação e do motor.

#### • Regulação do mínimo

#### ▲ ATENÇÃO!

*O dispositivo de corte não deve se movimentar com o motor no mínimo. Se o dispositivo de corte se movimentar com o motor no mínimo, contacte o seu revendedor para obter uma regulação correcta do motor.*

### INVERSÃO EM NGULO (Fig. 19)

Lubrifique com graxa á base de lítio. Remova o parafuso (1) e introduza a graxa fazendo virar manualmente o eixo até quando a graxa sai; depois remonte o parafuso (1).

## AFIAÇÃO DA LÂMINA COM 3 ou 4 PONTAS (Fig. 20)

**▲ ATENÇÃO!** *Use luvas de protecção. Se a afiação for executada sem desmontar a lâmina, desprendea o capuz da vela.*

A afiação deve ser executada considerando o tipo da lâmina e das facas, utilizando uma lima chata e agindo de maneira igual em todas as pontas.

As referências para uma afiação correcta estão indicadas na Fig. 20:

- A = Afiação errada
- B = Limites de afiação
- C = ngulos errados e desiguais

É importante que depois da afiação seja mantida um balanceamento correcto.

As lâminas com 3 ou 4 pontas podem ser utilizadas de ambos os lados. Quando um lado das pontas estiver gasto, é possível virar a lâmina e utilizar o outro lado das pontas

**▲ ATENÇÃO!** *A lâmina nunca deve ser reparada, mas é necessário substituí-la tão logo forem percebidos inícios de quebra ou for ultrapassado o limite de afiação.*

## SUBSTITUIÇÃO DO FIO DA CABEÇA (Fig. 21)

- Siga a sequência indicada na figura.

## AFIAÇÃO DA FACA DE CORTAR FIO (Fig. 22)

- Remova a faca de cortar fio (1) da protecção (2), desparafusando o parafuso (3).
- Fixe a faca de cortar fio numa morsa e execute a afiação utilizando uma lima chata prestando atenção para manter o ângulo de corte original.
- Remonte a faca na protecção.

## INTERVENÇÕES EXTRAORDINÁRIAS

Todas as operações de manutenção não citadas neste manual devem ser efectuadas exclusivamente pelo seu Revendedor.

Operações executadas junto a estruturas não adequadas ou por pessoas não qualificadas implicam na anulação de qualquer forma de garantia.

## CONSERVAÇÃO

No fim de cada sessão de trabalho, limpe minuciosamente a máquina de poeiras e detritos, repare ou substitua as partes defeituosas.

A máquina deve ser guardada em lugar seco, protegido das intempéries, com a protecção correctamente montada.

## INACTIVIDADE PROLONGADA

**IMPORTANTE** *Se for previsto um período de inactividade da máquina superior a 2-3 meses é preciso tomar algumas providências para evitar dificuldade no momento da retomada do trabalho ou danos permanentes ao motor.*

### • Armazenagem

Antes de guardar a máquina:

- Esvazie o tanque do combustível.
- Arranque o motor e mantenha-o em movimento no mínimo até a paragem, de modo a consumir todo o combustível que ficou no carburador.
- Deixe esfriar o motor e desmonte a vela,
- No furo da vela deite uma colher de óleo novo.
- Puxe várias vezes o interruptor de arranque para distribuir o óleo no cilindro.
- Remonte a vela com o pistão no ponto morto superior (visível pelo furo da vela quando o pistão estiver no seu curso máximo).

### • Retomada da actividade

No momento de recolocar a máquina em funcionamento:

- Tirar a vela.
- Accionar algumas vezes o interruptor de arranque para eliminar o excesso de óleo.
- Controlar a vela conforme descrito no capítulo “Controlo da vela”.
- Preparar a máquina como indicado no capítulo “Preparação para o trabalho”.

**9. LOCALIZAÇÃO DE AVARIAS**

<b>AVARIA</b>	<b>CAUSA POSSÍVEL</b>	<b>SOLUÇÃO</b>
<b>1)</b> O motor não arranca ou não se mantém em movimento	<ul style="list-style-type: none"> <li>- Procedimento de arranque incorrecto</li> <li>- Vela suja ou distância entre os eléctrodos incorrecta</li> <li>- Filtro de ar obstruído</li> <li>- Problemas de carburação</li> </ul>	<ul style="list-style-type: none"> <li>- Seguir as instruções (ver cap 6)</li> <li>- Controlar a vela (ver cap. 8)</li> <li>- Limpar e/ou substituir o filtro (ver cap. 8)</li> <li>- Contactar o seu Revendedor</li> </ul>
<b>2)</b> O motor arranca mas tem pouca potência	<ul style="list-style-type: none"> <li>- Filtro de ar obstruído</li> <li>- Problemas de carburação</li> </ul>	<ul style="list-style-type: none"> <li>- Limpar e/ou substituir o filtro (ver cap. 8)</li> <li>- Contactar o seu Revendedor</li> </ul>
<b>3)</b> O motor tem um funcionamento irregular ou não tem potência sob carga	<ul style="list-style-type: none"> <li>- Vela suja ou distância entre os eléctrodos incorrecta</li> <li>- Problemas de carburação</li> </ul>	<ul style="list-style-type: none"> <li>- Controlar a vela (ver cap. 8)</li> <li>- Contactar o seu Revendedor</li> </ul>
<b>4)</b> O motor emite fumaça excessiva	<ul style="list-style-type: none"> <li>- Composição errada do combustível</li> <li>- Problemas de carburação</li> </ul>	<ul style="list-style-type: none"> <li>- Preparar o combustível conforme as instruções (ver cap. 5)</li> <li>- Contactar o seu Revendedor</li> </ul>

**10. DADOS TÉCNICOS**

Motor ..... 2 tempos arrefecimento a ar  
 Cilindrada / Potência  
 Mod. 28/326 ..... 25,4 cm<sup>3</sup> / 0,7 kW  
 Mod. 33/336 ..... 32,6 cm<sup>3</sup> / 0,9 kW  
 Mod. 44/346 ..... 42,7 cm<sup>3</sup> / 1,1 kW

Velocidade de rotação do motor no mínimo  
 Mod. 28/326 ..... 2520-3080 rotações/1'  
 Mod. 33/336 ..... 2520-3080 rotações/1'  
 Mod. 44/346 ..... 2520-3080 rotações/1'

Velocidade de rotação do motor no máximo  
 Mod. 28/326 ..... 10000 rotações/1'  
 Mod. 33/336 ..... 10000 rotações/1'  
 Mod. 44/346 ..... 9500 rotações/1'

Velocidade máxima de rotação do dispositivo  
 Mod. 28/326 ..... 7800 rotações/1'  
 Mod. 33/336 ..... 7800 rotações/1'  
 Mod. 44/346 ..... 7400 rotações/1'

Vela ..... Torch L8RTC ou  
 NGK-R BPMR7A ou equivalente

Mistura ..... Gasolina : Óleo 2 tempos  
 = 50:1 = 2%

Capacidade do depósito  
 Mod. 28/326 ..... 650 cm<sup>3</sup>  
 Mod. 33/336 ..... 850 cm<sup>3</sup>  
 Mod. 44/346 ..... 950 cm<sup>3</sup>

Diâmetro máximo permitido das lâminas  
 Lâminas com 3 pontas ..... Ø 255 mm

Massa <sup>1)</sup>  
 Mod. 28/326 ..... 6,8 kg  
 Mod. 28 J ..... 7,3 kg  
 Mod. 28 D ..... 6,9 kg  
 Mod. 28 JD ..... 7,7 kg  
 Mod. 33/336 ..... 7,8 kg  
 Mod. 33 D ..... 8,6 kg  
 Mod. 44/346 ..... 8,6 kg  
 Mod. 44 D ..... 9,5 kg

<sup>1)</sup> Massa segundo norma ISO 11806-1  
 (sem combustível, dispositivos de corte e amarração)

## Modelo

## Valores medidos equivalentes de ruído e vibrações

B 28 SB 28 BJ 326 BJC 326 B 28 J SB 28 J	B 28 D B 28 JD SB 28 JD MB 2801 J MB 2802	B 33 SB 33 BJ 336 BJC 336	B 33 D SB 33 D MB 3302	B 44 SB 44 BJ 346 BJC 346	B 44 D SB 44D
---	---	------------------------------------	------------------------------	------------------------------------	------------------



<b>Pressão acústica no ouvido do operador (EN ISO 22868)</b>							
com cabeça porta-fio	dB(A)	98,8	98,8	98,7	98,7	95,6	95,6
Incerteza de medição (2006/42/CE - EN 27574)	dB(A)	3	3	3	3	3	3
com lâmina com 3 pontas	dB(A)	92,2	92,2	94,0	94,0	97,3	97,3
Incerteza de medição (2006/42/CE - EN 27574)	dB(A)	3	3	3	3	3	3
com lâmina com 4 pontas	dB(A)	97,6	97,6	96,3	96,3	91,4	91,4
Incerteza de medição (2006/42/CE - EN 27574)	dB(A)	3	3	3	3	3	3
<b>Nível de potência acústica medido (EN ISO 22868)</b>							
com cabeça porta-fio	dB(A)	105,5	105,5	113,2	113,2	108,5	108,5
Incerteza de medição (2006/42/CE - EN 27574)	dB(A)	3	3	3	3	3	3
com lâmina com 3 pontas	dB(A)	110,0	110,0	106,0	106,0	110,8	110,8
Incerteza de medição (2006/42/CE - EN 27574)	dB(A)	3	3	3	3	3	3
com lâmina com 4 pontas	dB(A)	105,4	105,4	107,7	107,7	107,3	107,3
Incerteza de medição (2006/42/CE - EN 27574)	dB(A)	3	3	3	3	3	3
<b>Vibrações transmitidas na mão sobre a pega dianteira ("MONO") (ISO 22867)</b>							
com cabeça porta-fio	m/sec <sup>2</sup>	5,91	–	4,40	–	5,04	–
Incerteza de medição (2006/42/CE - EN 12096)	m/sec <sup>2</sup>	1,5	–	1,5	–	1,5	–
com lâmina com 3 pontas	m/sec <sup>2</sup>	2,55	–	3,62	–	3,03	–
Incerteza de medição (2006/42/CE - EN 12096)	m/sec <sup>2</sup>	1,5	–	1,5	–	1,5	–
com lâmina com 4 pontas	m/sec <sup>2</sup>	5,42	–	5,19	–	6,15	–
Incerteza de medição (2006/42/CE - EN 12096)	m/sec <sup>2</sup>	1,5	–	1,5	–	1,5	–
<b>Vibrações transmitidas na mão sobre a pega traseira ("MONO") (ISO 22867)</b>							
com cabeça porta-fio	m/sec <sup>2</sup>	4,04	–	3,45	–	2,13	–
Incerteza de medição (2006/42/CE - EN 12096)	m/sec <sup>2</sup>	1,5	–	1,5	–	1,5	–
com lâmina com 3 pontas	m/sec <sup>2</sup>	5,69	–	3,04	–	2,15	–
Incerteza de medição (2006/42/CE - EN 12096)	m/sec <sup>2</sup>	1,5	–	1,5	–	1,5	–
com lâmina com 4 pontas	m/sec <sup>2</sup>	4,41	–	4,59	–	5,11	–
Incerteza de medição (2006/42/CE - EN 12096)	m/sec <sup>2</sup>	1,5	–	1,5	–	1,5	–
<b>Vibrações transmitidas na mão sobre a pega esquerda ("DUPLEX") (ISO 22867) - GUIADOR ORIGINAL</b>							
com cabeça porta-fio	m/sec <sup>2</sup>	–	1,81	–	3,42	–	4,49
Incerteza de medição (2006/42/CE - EN 12096)	m/sec <sup>2</sup>	–	1,5	–	1,5	–	1,5
com lâmina com 3 pontas	m/sec <sup>2</sup>	–	2,43	–	2,94	–	2,51
Incerteza de medição (2006/42/CE - EN 12096)	m/sec <sup>2</sup>	–	1,5	–	1,5	–	1,5
com lâmina com 4 pontas	m/sec <sup>2</sup>	–	6,25	–	2,54	–	3,42
Incerteza de medição (2006/42/CE - EN 12096)	m/sec <sup>2</sup>	–	1,5	–	1,5	–	1,5
<b>Vibrações transmitidas na mão sobre a pega esquerda ("DUPLEX") (ISO 22867) - GUIADOR ORIGINAL</b>							
com cabeça porta-fio	m/sec <sup>2</sup>	–	2,49	–	4,53	–	1,94
Incerteza de medição (2006/42/CE - EN 12096)	m/sec <sup>2</sup>	–	1,5	–	1,5	–	1,5
com lâmina com 3 pontas	m/sec <sup>2</sup>	–	2,56	–	4,16	–	1,04
Incerteza de medição (2006/42/CE - EN 12096)	m/sec <sup>2</sup>	–	1,5	–	1,5	–	1,5
com lâmina com 4 pontas	m/sec <sup>2</sup>	–	6,45	–	4,88	–	2,92
Incerteza de medição (2006/42/CE - EN 12096)	m/sec <sup>2</sup>	–	1,5	–	1,5	–	1,5
<b>Vibrações transmitidas na mão sobre a pega esquerda ("DUPLEX") (ISO 22867) - GUIADOR ALTERNATIVO</b>							
com cabeça porta-fio	m/sec <sup>2</sup>	–	2,94	–	3,25	–	2,90
Incerteza de medição (2006/42/CE - EN 12096)	m/sec <sup>2</sup>	–	1,5	–	1,5	–	1,5
com lâmina com 3 pontas	m/sec <sup>2</sup>	–	3,31	–	2,40	–	2,20
Incerteza de medição (2006/42/CE - EN 12096)	m/sec <sup>2</sup>	–	1,5	–	1,5	–	1,5
com lâmina com 4 pontas	m/sec <sup>2</sup>	–	5,67	–	3,75	–	2,56
Incerteza de medição (2006/42/CE - EN 12096)	m/sec <sup>2</sup>	–	1,5	–	1,5	–	1,5
<b>Vibrações transmitidas na mão sobre a pega direita ("DUPLEX") (ISO 22867) - GUIADOR ALTERNATIVO</b>							
com cabeça porta-fio	m/sec <sup>2</sup>	–	5,07	–	3,81	–	3,57
Incerteza de medição (2006/42/CE - EN 12096)	m/sec <sup>2</sup>	–	1,5	–	1,5	–	1,5
com lâmina com 3 pontas	m/sec <sup>2</sup>	–	6,61	–	3,63	–	3,24
Incerteza de medição (2006/42/CE - EN 12096)	m/sec <sup>2</sup>	–	1,5	–	1,5	–	1,5
com lâmina com 4 pontas	m/sec <sup>2</sup>	–	7,80	–	4,22	–	3,87
Incerteza de medição (2006/42/CE - EN 12096)	m/sec <sup>2</sup>	–	1,5	–	1,5	–	1,5

## 11. ACESSÓRIOS

A tabela contém a lista de todos os acessórios disponíveis, com a indicação daqueles utilizáveis em cada máquina, marcados com o símbolo “\*”.

**▲ ATENÇÃO!** Como a escolha, a aplicação e a utilização do acessório a montar nas várias tipologias de utilização são operações realizadas pelo utilizador com a sua autonomia total de critério,

o mesmo assume também as responsabilidades consequentes com relação a danos de qualquer natureza derivados de tais operações. No caso de dúvidas ou conhecimento insuficiente das especificações de cada acessório, é preciso contactar o próprio revendedor ou um centro de jardinagem.

	Código	Modelo	28/326/2801/2802	33/336/3302	44/346
	118801127/0		*	*	*
	118801418/0		*	*	*
	118801126/0 (M10 x 1,25 sx F)		*	*	*

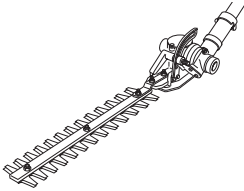
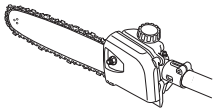
	Código	Modelo B 28 J
	118801754/0 Dispositivo cortador de sebes	*
	118801755/0 118801756/0 Dispositivo de poda	*

Αγαπητέ πελάτη,

θέλουμε καταρχήν να σε ευχαριστήσουμε για την προτίμηση που δείξατε στα προϊόντα μας και ευχόμαστε η χρήση του μηχανήματος να σας ικανοποιήσει και να ανταποκριθεί πλήρως στις απαιτήσεις σας. Το παρόν εγχειρίδιο συντάχθηκε για να σας επιτρέψει να γνωρίσετε καλά το μηχανήμα σας και να το χρησιμοποιήσετε αποτελεσματικά και με ασφάλεια. Μην ξεχνάτε ότι αποτελεί αναπόσπαστο μέρος του μηχανήματος, κρατείστε το πάντα πρόχειρο για να το συμβουλευέστε ανά πάσα στιγμή και παραδώστε το μαζί με το μηχανήμα όταν θελήσετε να το πουλήσετε σε άλλον.

Το μηχανήμα αυτό μελετήθηκε και κατασκευάστηκε σύμφωνα με τους ισχύοντες κανόνες και είναι απόλυτα ασφαλές και αξιόπιστο αν χρησιμοποιηθεί τηρώντας τις οδηγίες που περιλαμβάνονται στο παρόν εγχειρίδιο (προβλεπόμενη χρήση). Οποιαδήποτε άλλη χρήση ή μη τήρηση των ενδεδειγμένων κανόνων ασφαλούς χρήσης, συντήρησης και επισκευής θεωρείται “ακατάλληλη χρήση” ενώ ταυτόχρονα εκπίπτει η εγγύηση και η υπευθυνότητα του κατασκευαστή, καθιστώντας υπεύθυνο το χρήστη για τις υποχρεώσεις που προκύπτουν από ζημιές ή βλάβες του χρήστη ή τρίτων.

Σε περίπτωση που διαπιστώσετε κάποια μικρή διαφορά ανάμεσα στις περιγραφές του εγχειριδίου και το μηχανήμα σας, έχετε υπόψη σας ότι, λόγω της συνεχούς βελτίωσης του προϊόντος, οι πληροφορίες του εγχειριδίου υφίστανται αλλαγές χωρίς προειδοποίηση ή υποχρέωση ενημέρωσης, διατηρώντας όμως αμετάβλητα τα βασικά χαρακτηριστικά ασφαλείας και λειτουργίας. Σε περίπτωση αμφιβολίας απευθυνθείτε στον Αντιπρόσωπο. Καλή δουλειά!

## ΠΕΡΙΕΧΟΜΕΝΑ

1. Ταυτότητα των κυριότερων εξαρτημάτων .....	2
2. Σύμβολα .....	3
3. Κανόνες ασφαλείας .....	4
4. Συναρμολόγηση του μηχανήματος .....	6
5. Προετοιμασία για εργασία .....	7
6. Εκκίνηση - Χρήση - Σβήσιμο κινητήρα .....	8
7. Χρήση του μηχανήματος .....	10
8. Συντήρηση και αποθήκευση .....	12
9. Εντοπισμός βλαβών .....	14
10. Τεχνικά χαρακτηριστικά .....	14
11. Αξεσουαρί .....	16

# 1. ΤΑΥΤΟΤΗΤΑ ΤΩΝ ΚΥΡΙΟΤΕΡΩΝ ΕΞΑΡΤΗΜΑΤΩΝ

## ΒΑΣΙΚΑ ΕΞΑΡΤΗΜΑΤΑ

1. Κινητήρας
2. Σωλήνας μετάδοσης
3. Σύστημα κοπής
  - a. Δίσκος με 3 ή 4 δόντια
  - b. Κεφαλή νήματος
4. Προστασία συστήματος κοπής
5. Εμπρός χειρολαβή
6. Προφυλακτήρας
7. Χειρολαβή
8. Πίσω χειρολαβή
9. Σημείο σύνδεσης (εξάρτυσης)
10. Ετικέτα αναγνώρισης
11. Εξάρτυση
  - a. μονού μιάντα
  - b. διπλού μιάντα
12. Γωνιακός σύνδεσμος μετάδοσης
13. Προστασία δίσκου (για τη μεταφορά)
14. Μπουζί

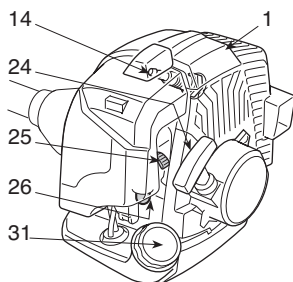
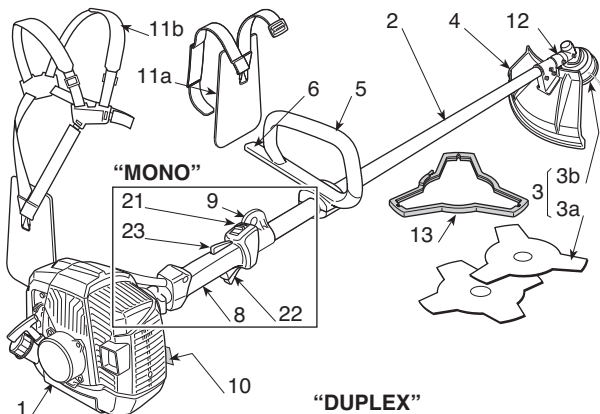

## "DUPLEX"

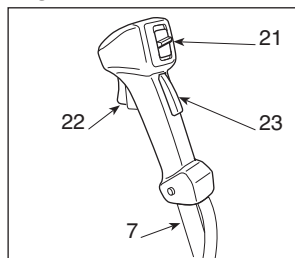

## ΧΕΙΡΙΣΤΗΡΙΑ ΚΑΙ ΑΝΕΦΟΔΙΑΣΜΟΙ

21. Διακόπτης σβησίματος κινητήρα
22. Μοχλός γκαζιού
23. Ασφάλιση γκαζιού
24. Χειρολαβή εκκίνησης
25. Τσοκ (Starter)
26. Κουμπί αντλίας προπλήρωσης (Primer)

31. Τάπα δοχείου μίγματος

## ΕΤΙΚΕΤΑ ΑΝΑΓΝΩΡΙΣΗΣ

- 10.1) Σήμα συμμόρφωσης σύμφωνα με την οδηγία 2006/42/EK
- 10.2) Επωνυμία και διεύθυνση κατασκευαστή
- 10.3) Στάθμη ακουστικής ισχύος LWA σύμφωνα με την οδηγία 2000/14/EK
- 10.4) Μοντέλο αναφοράς του κατασκευαστή
- 10.5) Μοντέλο μηχανήματος
- 10.6) Αριθμός σειράς μηχανήματος
- 10.7) Έτος κατασκευής
- 10.8) Κωδικός προϊόντος
- 10.9) Αριθμός εκπών

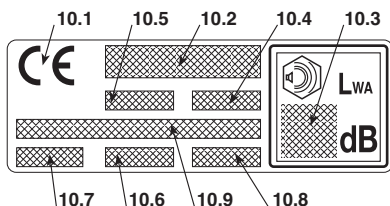



## 2. ΣΥΜΒΟΛΑ



1) Προσοχή! Κίνδυνος. Το μηχάνημα είναι επικίνδυνο για εσάς και για τους άλλους εάν δεν χρησιμοποιείται σωστά.

2) Πριν χρησιμοποιήσετε το μηχάνημα διαβάστε το εγχειρίδιο οδηγιών.

3) Ο χειριστής αυτού του μηχανήματος μπορεί να εκτεθεί σε στάθμη θορύβου ίση ή μεγαλύτερη από 85 dB (A), εάν το χρησιμοποιεί υπό φυσιολογικές συνθήκες για συνεχή καθημερινή χρήση. Χρησιμοποιείτε προστατευτικά γυαλιά και προστατευτικό κράνος.

4) Χρησιμοποιείτε προστατευτικά γάντια και παπούτσια!

5) Κίνδυνος εκσφενδονισμού! Απομακρύνετε ανθρώπους και ζώα σε ακτίνα τουλάχιστον 15 m κατά τη χρήση του μηχανήματος!

6) Μέγιστη ταχύτητα συστήματος κοπής. Χρησιμοποιείτε μόνο κατάλληλα συστήματα κοπής.

7) Μη χρησιμοποιείτε κυκλικούς δίσκους. **Κίνδυνος: έ** χρήση κυκλικών δίσκων που φέρουν αυτί το σύμβολο εκθέτει το χρήστη σε κίνδυνο πολύ σοβαρού ή ακίμη και θανάσιμου τραυματισμού.

8) Προσοχή! Η βενζίνη είναι εύφλεκτη. Αφήστε τον κινητήρα να κρυώσει τουλάχιστον επί 2 λεπτά πριν τον ανεφοδιασμό.

9) Προσοχή! Κρατηθείτε σε απόσταση από τριθερμές επιφάνειες.

10) Προσοχή στην ώθηση της λεπίδας.

### ΕΠΕΞΗΓΗΜΑΤΙΚΑ ΣΥΜΒΟΛΑ ΣΤΟ ΜΗΧΑΝΗΜΑ (εάν υπάρχουν)

- |       |   |   |     |   |   |                           |   |  |
|-------|---|---|-----|---|---|---------------------------|---|--|
| 11    |   | 11) Δοχείο μίγματος                       |     |   |   |                           |   |  |
| 12    | <table border="0"> <tr><td style="text-align: center;">I</td><td style="text-align: center;">a</td></tr> <tr><td style="text-align: center;">O</td><td style="text-align: center;">b</td></tr> <tr><td style="text-align: center;">START</td><td style="text-align: center;">c</td></tr> </table> | I   | a   | O | b | START                     | c | 12) Θέσεις διακοπής σβήσιματος κινητήρα<br>a = σβήσιμο<br>b = λειτουργία<br>c = ενεργοποίηση |
| I     | a   |   |     |   |   |                           |   |  |
| O     | b   |   |     |   |   |                           |   |  |
| START | c   |   |     |   |   |                           |   |  |
| 13    | <table border="0"> <tr><td style="text-align: center;">CHOKE</td><td style="text-align: center;">RUN</td></tr> <tr><td style="text-align: center;"></td><td style="text-align: center;"></td></tr> </table>   | CHOKE                                     | RUN |   |   | 13) Λεβιές τσοκ (Starter) |   |  |
| CHOKE | RUN   |   |     |   |   |                           |   |  |
|       |   |   |     |   |   |                           |   |  |
| 14    |   | 14) εβιές συστήματος προπλήρωσης (Primer) |     |   |   |                           |   |  |

### ΕΠΕΞΗΓΗΜΑΤΙΚΑ ΣΥΜΒΟΛΑ ΣΤΙΣ ΠΡΟΣΤΑΣΙΕΣ (εάν υπάρχουν)

- |    |  |  |
|----|--|--|
| 21 |  | 21) Συστήματα κοπής για τα οποία είναι κατάλληλη η προστασία |
| 22 |  | 22) Φορά περιστροφής συστήματος κοπής                        |

### 3. ΚΑΝΟΝΕΣ ΑΣΦΑΛΕΙΑΣ

#### A) ΕΚΠΑΙΔΕΥΣΗ

1) **Διαβάστε προσεκτικά τις οδηγίες.** Μάθετε καλά τους λεβιέδες και τη χρήση του μηχανήματος. Μάθετε να σταματάτε γρήγορα τον κινητήρα.

2) **Χρησιμοποιείτε το μηχάνημα για το σκοπό για τον οποίο προορίζεται,** δηλαδή

- **την κοπή χλόης και φυτών χωρίς ξυλώδη κορμό,** με νήμα νάιλον (π.χ. στα άκρα από παρτέρια, φυτείες, τοίχους, περιφράξεις ή ζώνες πρασίνου περιορισμένης έκτασης και για φινιρίσμα της κοπής με χλοοκοπτικό)
- **την κοπή ψηλής χλόης, θάμνων, μικρών κλαδιών και θάμνων με ξυλώδη κορμό** διαμέτρου έως 2 cm, με μεταλλικούς ή πλαστικούς δίσκους.

Οποιαδήποτε άλλη χρήση μπορεί να είναι επικίνδυνη και να προκαλέσει ζημιά στο μηχάνημα.

Ως ακατάλληλη χρήση (σαν παράδειγμα, αλλά όχι μόνο) θεωρείται:

- η χρήση του μηχανήματος για σκούπισμα,
  - το κλάδεμα θάμνων ή άλλες εργασίες κατά τις οποίες το σύστημα κοπής δεν χρησιμοποιείται στο επίπεδο του εδάφους,
  - το κλάδεμα δέντρων,
  - η χρήση του μηχανήματος με το σύστημα κοπής πάνω από το ύψος της μέσης του χειριστή,
  - η χρήση του μηχανήματος για την κοπή ολικών μη φυτικής προέλευσης,
  - η χρήση του μηχανήματος από περισσότερα άτομα.
- 3) Μην επιτρέπετε να χειρίζονται το μηχάνημα παιδιά ή άτομα που δεν γνωρίζουν το χειρισμό του μηχανήματος. Η τοπική νομοθεσία μπορεί να ορίζει την ελάχιστη ηλικία του χειριστή.
- 4) Το μηχάνημα πρέπει να χρησιμοποιείται από ένα μόνο άτομο.

5) **Μη χρησιμοποιείτε ποτέ το μηχάνημα:**

- με άτομα, ειδικά παιδιά, ή ζώα γύρω από αυτό;
- σε περίπτωση που ο χειριστής βρίσκεται σε κατάσταση κόπωσης ή αδιαθεσίας ή εάν έχει πάρει φάρμακα, ναρκωτικά ή ουσίες που μειώνουν τα αντανακλαστικά και την προσοχή του;
- εάν ο χειριστής δεν είναι σε θέση να κρατήσει σταθερό το μηχάνημα με τα δύο χέρια ή/και να παραμείνει όρθιος σε σταθερή ισορροπία κατά τη διάρκεια της εργασίας.

6) Να θυμάστε ότι ο χειριστής ή ο χρήστης είναι υπεύθυνος για τα ατυχήματα και τα απόρριπτα που μπορεί να συμβούν σε άλλα άτομα ή στην ιδιοκτησία τους.

#### B) ΠΡΟΚΑΤΑΡΚΤΙΚΕΣ ΕΝΕΡΓΕΙΕΣ

1) Κατά τη διάρκεια της εργασίας πρέπει να χρησιμοποιείτε κατάλληλη ενδυμασία που δεν εμποδίζει το χειρισμό του μηχανήματος.

- Χρησιμοποιείτε εφαρμοστά προστατευτικά ρούχα με προστασία κατά της κοπής.
- Χρησιμοποιείτε κράνος, γάντια, προστατευτικά γυαλιά, μασκές σκόνης και παπούτσια προστασίας με αντιολισθητικούς πάτους.
- Χρησιμοποιείτε ωτοασπίδες για την προστασία της ακοής.
- Μη χρησιμοποιείτε κασκόλ, ποδιές, μενταγιόν και κοσμήματα που κρέμονται ή είναι φαρδιά και μπορούν να μπλεχθούν στο μηχάνημα ή σε αντικείμενα και υλικά στο χώρο εργασίας.
- Δένετε τα μακριά μαλλιά.

2) **ΠΡΟΣΟΧΗ: ΚΙΝΔΥΝΟΣ! Η βενζίνη είναι άκρωμα εύφλεκτη:**

- φυλάσσετε τη βενζίνη σε ειδικά μπιτόνια εγκεκριμένα για αυτήν τη χρήση;
- Μην καπνίζετε όταν χρησιμοποιείτε το καύσιμο;
- ανοίγετε αργά την τάπα του δοχείου αφήνοντας να εκτονωθεί σταδιακά η εσωτερική πίεση;
- συμπληρώνετε καύσιμο μόνο σε ανοιχτούς χώρους χρησιμοποιώντας χωνί;
- γεμίστε το ρεζερβουάρ πριν βάλετε σε λειτουργία τον κινητήρα. Μην προσθέτετε καύσιμο ή αφαιρείτε το πώμα του ρεζερβουάρ όταν ο κινητήρας βρίσκεται σε λειτουργία ή είναι ζεστός;
- αν η βενζίνη ξεχειλίζει, μην βάλετε τον κινητήρα σε λειτουργία, αλλά απομακρύνετε το μηχάνημα από την περιοχή όπου χύθηκε η βενζίνη, και αποφύγετε να δημιουργήσετε συνθήκες πυρκαγιάς, μέχρις ότου η βενζίνη εξατμιστεί τελείως και οι ατμοί της διασκορπιστεί;
- καθαρίστε αμέσως κάθε ίχνος βενζίνης που χύθηκε στο μηχάνημα ή στο έδαφος;
- μη βάζετε εμπρός το μηχάνημα στο χώρο όπου έγινε ο ανεφοδιασμός;
- αποφύγετε την επαφή του καυσίμου με ρούχα και, σε αυτήν την περίπτωση, αλλάξτε ρούχα πριν βάλετε εμπρός τον κινητήρα.
- Ξαναβάλτε και σφίξτε καλά τις τάπες του ρεζερβουάρ και του μπιτονιού βενζίνης.

3) Αντικαθιστάτε την εξάτμιση όταν έχει βλάβη.

4) **Πριν τη χρήση** κάνετε έναν γενικό έλεγχο του μηχανήματος και ειδικότερα:

- ο λεβιές γκαζιού και ο λεβιές ασφαλείας πρέπει να κινούνται ελεύθερα, χωρίς εμπόδια και όταν απελευθερωθούν πρέπει να επανέρχονται αυτόματα και γρήγορα στη θέση του νεκρού;
- ο λεβιές γκαζιού πρέπει να μένει ασφαλισμένος εάν δεν πατηθεί ο λεβιές ασφαλείας;
- ο διακόπτης σβήσιματος του κινητήρα πρέπει να μετακινείται εύκολα από τη μία θέση στην άλλη;
- τα ηλεκτρικά καλώδια και ειδικότερα το καλώδιο για το μπουζί πρέπει να είναι σε καλή κατάσταση για να αποφεύγονται σπινθήρες, ενώ η πίπα πρέπει να εφορμώζει σωστά στο μπουζί;
- οι χειρολαβές και οι προστασίες του μηχανήματος πρέπει να είναι καθαρές και στεγνές και σταθερά στερεωμένες στο μηχάνημα;
- τα συστήματα κοπής και οι προστασίες πρέπει να βρίσκονται πάντα σε καλή κατάσταση.

5) Βεβαιωθείτε για τη σωστή τοποθέτηση των χειρολαβών και του σημείου σύνδεσης της εξάρτησης, καθώς και τη σωστή ισορροπία του μηχανήματος.

6) Πριν αρχίσετε την εργασία, βεβαιωθείτε ότι οι προστασίες είναι κατάλληλες για το χρησιμοποιούμενο εργαλείο κοπής και ότι έχουν τοποθετηθεί σωστά.

7) Ελέγξτε καλά όλο το χώρο εργασίας και αφαιρέστε οτιδήποτε θα μπορούσε να εκτοξευτεί από το μηχάνημα ή να καταστρέψει τη μονάδα κοπής και τον κινητήρα (πέτρες, κλαδιά, σύρματα, κόκαλα, κλπ.).

#### C) ΚΑΤΑ ΤΗ ΧΡΗΣΗ

1) Μη βάζετε σε λειτουργία τον κινητήρα σε κλειστούς χώρους, όπου μπορούν να συγκεντρωθούν επικίνδυνοι καπνοί διοξειδίου του άνθρακα.

2) Εργάζεστε μόνο στο φως της ημέρας ή με καλό τεχνητό φωτισμό.

**3) Η θέση του σώματος πρέπει να είναι σταθερή και ισορροπημένη:**

- αποφύγετε όσο είναι δυνατόν την εργασία σε βρεγμένο και ολισθηρό έδαφος ή σε πολύ απότομα και απόκρημνα εδάφη που δεν εξασφαλίζουν τη σταθερότητα του χειριστή κατά τη διάρκειά της εργασίας;
  - μην τρέχετε ποτέ, αλλά βαδίζετε αποφεύγοντας τις ανωμαλίες του εδάφους και ενδεχόμενα εμπόδια;
  - αξιολογήστε τους πιθανούς κινδύνους του εδάφους και λάβετε όλα τα αναγκαία μέτρα για την ασφάλειά σας, ιδιαίτερα σε επικλινή, ανώμαλα, ολισθηρά ή ασταθή εδάφη;
  - Στα επικλινή εδάφη πρέπει να εργάζεστε πάντα εγκάρσια προς την κλίση και ποτέ από πάνω προς τα κάτω ή αντιστρόφως, παραμένοντας πάντα πίσω από το σύστημα κοπής.
- 4) Για να βάλετε εμπρός τον κινητήρα, κρατάτε το μηχανήμα σταθερό:
- βάλτε εμπρός τον κινητήρα σε απόσταση τουλάχιστον 3 μέτρων από το σημείο ανεφοδιασμού με καύσιμο;
  - βεβαιωθείτε ότι δεν βρίσκεται κανείς σε απόσταση τουλάχιστον 15 μέτρων από την ακτίνα δράσης του μηχανήματος ή 30 μέτρων για τις πιο δύσκολες κοπές;
  - μην κατευθύνετε την εξάτμιση και τα καυσαέρια προς εύφλεκτα υλικά:

**5) Μην αλλάζετε τις ρυθμίσεις του κινητήρα και μην τον ζορίζετε.**

6) Μην υποβάλετε το μηχανήμα σε υπερβολική καταπόνηση και μη χρησιμοποιείτε μικρά μηχανήματα για βαριές εργασίες. Η χρήση κατάλληλου μηχανήματος μειώνει τους κινδύνους και βελτιώνει την ποιότητα της εργασίας.

7) Βεβαιωθείτε ότι το ρελαντί του μηχανήματος δεν επιτρέπει την κίνηση του συστήματος κοπής και, αφού μαρσάρετε, ότι ο κινητήρας επανέρχεται γρήγορα στο ρελαντί.

8) Αποφύγετε τα βίαια χτυπήματα του δίσκου πάνω σε ξένα σώματα και τον εκσφενδονισμό υλικών από την κίνηση των δίσκων.

9) Έχετε πάντα το μηχανήμα αναρτημένα στη εξάρτυση όταν εργάζεστε.

**10) Σταματήστε τον κινητήρα:**

- κάθε φορά που αφήνετε αβύλακτο το μηχανήμα.
- πριν γεμίσετε το ρεζερβουάρ.
- όταν μετακινήσετε από μία ζώνη εργασίας σε άλλη.

**11) Σταματήστε τον κινητήρα και αποσυνδέστε το καλώδιο του μπουζί:**

- πριν ελέγξετε, καθαρίστε ή εργαστείτε επάνω στο μηχανήμα;
- όταν χτυπήσετε ένα ξένο σώμα. Ελέγξτε αν ενδεχομένως έχει υποστεί ζημιές και εκτελέστε τις απαραίτητες επισκευές πριν χρησιμοποιήσετε και πάλι το μηχανήμα;
- εάν το μηχανήμα αρχίσει να δονείται ανώμαλα: αναζητήστε αμέσως την αιτία των δονήσεων και ζητήστε να γίνει ο απαραίτητος έλεγχος από ένα εξειδικευμένο συνεργείο;
- όταν δεν χρησιμοποιείται το μηχανήμα.

**D) ΣΥΝΤΗΡΗΣΗ ΚΑΙ ΑΠΟΘΗΚΕΥΣΗ**

1) Τα παξιμάδια και οι βίδες πρέπει να είναι καλά σφικμένα, ώστε να είστε σίγουροι ότι το μηχανήμα λειτουργεί με ασφάλεια. **Μια τακτική συντήρηση είναι σημαντική για την ασφάλεια και για τη διατήρηση των επιδόσεων.**

2) Μη φυλάσσετε το μηχανήμα με βενζίνη στο ρεζερβουάρ σε κλειστούς χώρους όπου οι ατμοί της βενζίνης μπορεί να εκτεθούν σε φλόγες, σπινθήρες ή μια πηγή θερμότητας.

3) Αφήστε τον κινητήρα να κρυώσει πριν τοποθετήσετε το μηχανήμα σε οποιοδήποτε περιβάλλον.

4) Για να μειωθεί ο κίνδυνος πυρκαγιάς, διατηρείτε τον κινητήρα, την εξάτμιση και τη ζώνη αποθήκευσης καθαρά από προιονίδια, κλαδιά, φύλλα ή υπερβολικό γράσο. Μην αφήνετε δοχεία με υλικό από την κοπή σε εσωτερικούς χώρους.

5) Αδειάζετε το ρεζερβουάρ σε ανοικτούς χώρους και με κρύο κινητήρα.

6) Για κάθε επέμβαση στο σύστημα κοπής πρέπει να φοράτε γάντια εργασίας.

7) **Για λόγους ασφαλείας, ποτέ μη χρησιμοποιείτε το μηχανήμα με εξαρτήματα που έχουν φθαρεί ή υποστεί ζημιά. Τα εξαρτήματα που έχουν πάθει ζημιά δεν πρέπει να επισκευάζονται αλλά να αντικαθιστώνται.**

Χρησιμοποιείτε μόνο γνήσια ανταλλακτικά. Ανταλλακτικά κακής ποιότητας μπορούν να προεξήσουν ζημιά στο μηχανήμα και να θέσουν σε κίνδυνο την ασφάλειά σας. Τα εργαλεία κοπής πρέπει να φέρουν πάντα το σήμα του κατασκευαστή καθώς και ένδειξη της μέγιστης ταχύτητας χρήσης.

8) Πριν φυλάξετε το μηχανήμα, βεβαιωθείτε ότι έχετε αφαιρέσει κλειδιά ή εργαλεία που χρησιμοποιήσατε για τη συντήρηση.

9) Το μηχανήμα πρέπει να φυλάσσεται μακριά από παιδιά!

**E) ΜΕΤΑΦΟΡΑ ΚΑΙ ΜΕΤΑΚΙΝΗΣΗ**

1) Κάθε φορά που είναι αναγκαίο να μετακινήσετε ή να μεταφέρετε το μηχανήμα:

- σβήστε τον κινητήρα, περιμένετε να ακινητοποιηθεί το σύστημα κοπής και αποσυνδέστε την πίπα από το μπουζί;

- τοποθετήστε την προστασία του συστήματος κοπής;

- πάστε το μηχανήμα μόνο από τις χειρολαβές και γυρίστε το σύστημα κοπής σε κατευθυσμένη αντίθετη προς τη φορά κίνησης.

2) Όταν μεταφέρετε το μηχανήμα με κάποιο όχημα, πρέπει να τοποθετείται έτσι ώστε να μην προεξεί κίνδυνο για κανέναν και να ασφαρίζεται σταθερά για να αποφευχθεί η ανατροπή με πιθανή βλάβη και διαρροή καυσίμου.

**F) ΠΩΣ ΝΑ ΣΥΜΒΟΥΛΕΥΘΕΙΤΕ ΤΟ ΕΓΧΕΙΡΙΔΙΟ**

Στο κείμενο των εγχειριδίων, μερικές παράγραφοι που περιέχουν σημαντικές πληροφορίες επισμαίνονται με διαφορετικούς τρόπους επισήμανσης, η σημασία των οποίων είναι:

**ΣΗΜΕΙΩΣΗ**

ή

**ΣΗΜΑΝΤΙΚΟ**

Περιέχει επεξηγήσεις ή άλλα στοιχεία σχετικά με προηγούμενες οδηγίες, για την αποφυγή βλαβών και για να μην προκληθούν ζημιές.

**▲ ΠΡΟΣΟΧΗ!**

Πιθανότητα πρόκλησης σωματικών βλαβών σε περίπτωση μη τήρησης.

**▲ ΚΙΝΔΥΝΟΣ!!**

Πιθανότητα πρόκλησης σοβαρών σωματικών βλαβών με κίνδυνο θανάτου σε περίπτωση μη τήρησης.

## 4. ΣΥΝΑΡΜΟΛΟΓΗΣΗ ΤΟΥ ΜΗΧΑΝΗΜΑΤΟΣ

### ΣΗΜΑΝΤΙΚΟ

Το μηχάνημα διατίθεται ορισμένα εξαρτήματα αποσυναρμολογημένα και το δοχείο μίγματος κενό.

### ▲ ΠΡΟΣΟΧΗ!

Χρησιμοποιείτε πάντα ανθεκτικά γάντια εργασίας για να πιάσετε τα εργαλεία κοπής. Για να διατηρείται η ασφάλεια και η αποτελεσματικότητα του μηχανήματος, απαιτείται ιδιαίτερη προσοχή κατά την τοποθέτηση των εξαρτημάτων. Σε περίπτωση αμφιβολίας, απευθυνθείτε στον Αντιπρόσωπο.

### 1. ΣΥΝΑΡΜΟΛΟΓΗΣΗ ΤΟΥ ΜΗΧΑΝΗΜΑΤΟΣ

#### 1α. Μοντέλα “MONO” (Εικ. 1)

- Τοποθετήστε το άνω μέρος (2), με όριο την άνω λαβή στον σωλήνα μετάδοσης (1).
- Ενώστε το κατώτερο κάλυμμα (4) εισάγοντας τον πείρο (4a) σε μια από τις τρεις οπές που έχουν προβλεφθεί στον σωλήνα μετάδοσης.
- Σφίξτε καλά τις βίδες (5).

#### 1β. Μοντέλα “DUPLIX” (Εικ. 2)

- Ξεβιδώστε τις βίδες (5) και αφαιρέστε το κάλυμμα (4) από το στήριγμα (2).
- Τοποθετήστε το χερούλι (1) στο κοίλο έδρανο του υποστηρίγματος (2) που βρίσκεται στο σωλήνα μετάδοσης (3), έτσι ώστε τα χειριστήρια να τοποθετηθούν δεξιά.
- Τοποθετήστε το κάλυμμα (4) σφίγγοντας καλά τις βίδες (5).
- 6) Γαντζώστε το περίβλημα (6) των εντολέων στον ειδικό στυπιοθλίπτη.

### 2. ΣΥΝΑΡΜΟΛΟΓΗΣΗ ΤΟΥ ΑΞΟΝΑ

(Μοντέλα με αποσπώμενο άξονα – Εικ. 3)

- Βγάλτε τον πείρο ακινητοποίησης (5) και σπρώξτε το κάτω μέρος του άξονα (4) έως ότου ασφαλίσει ο πείρος ακινητοποίησης (5) στην οπή (6) του άξονα. Η εισαγωγή μπορεί να διευκολυνθεί γυρίζοντας ελαφρά το κάτω μέρος (4) προς τις δύο κατευθύνσεις. Η πλήρης εισαγωγή επιτυγχάνεται όταν ο πείρος (5) εισέλθει εντελώς.
- Μετά την εισαγωγή, σφίξτε καλά το πόμολο (7).

### 3. ΤΟΠΟΘΕΤΗΣΗ ΠΡΟΣΤΑΣΙΩΝ

### ▲ ΠΡΟΣΟΧΗ!

Κάθε σύστημα κοπής διαθέτει τη δική του προστασία. Για κάθε σύστημα κοπής πρέπει να χρησιμοποιείτε μόνο την κατάλληλη προστασία.

- Δίσκος με 3 ή 4 δόντια (Εικ. 4)

### ▲ ΠΡΟΣΟΧΗ!

Για να τοποθετήσετε την προστασία του δίσκου φορέστε προστατευτικά γάντια.

- Βγάλτε το δίσκος (εάν είναι τοποθετημένος) σύμφωνα με τις οδηγίες της παρ. 4.
- Η προστασία (1) είναι στερεωμένη στο γωνιακό σύνδεσμο μετάδοσης (2) με τέσσερις βίδες (3).

- Κεφαλή νήματος (Εικ. 5)

### ▲ ΠΡΟΣΟΧΗ!

Όταν χρησιμοποιείτε την κεφαλή νήματος, πρέπει να είναι πάντοτε τοποθετημένη η πρόσθετη προστασία με το μαχαίρι κοπής νήματος.

- Βγάλτε το δίσκο (εάν είναι τοποθετημένος) σύμφωνα με τις οδηγίες της παρ. 4.
- Η προστασία (1) είναι στερεωμένη στο γωνιακό σύνδεσμο μετάδοσης (2) με τέσσερις βίδες (3).
- Συναρμολογήστε την πρόσθετη προστασία (4) και στερεώστε την με κλικ στο προστατευτικό (1).

### 4. ΑΦΑΙΡΕΣΗ ΚΑΙ ΤΟΠΟΘΕΤΗΣΗ ΤΩΝ ΣΥΣΤΗΜΑΤΩΝ ΚΟΠΗΣ

### ▲ ΠΡΟΣΟΧΗ!

Χρησιμοποιείτε μόνο συστήματα κοπής που είναι γνήσια ή εγκεκριμένα από τον κατασκευαστή.

- Δίσκος με 3 ή 4 δόντια (Εικ. 6)

### ▲ ΠΡΟΣΟΧΗ!

Για να τοποθετήσετε την προστασία του δίσκου φορέστε προστατευτικά γάντια.

### ΣΗΜΑΝΤΙΚΟ

Το παξιμάδι στερέωσης (5) έχει αριστερόστροφο σπειρώμα και κατά συνέπεια ξεβιδώνεται δεξιόστροφα και βιδώνει αριστερόστροφα.

- Τοποθετήστε το κλειδί του εξοπλισμού (2) στην ειδική τρύπα του γωνιακού συνδέσμου μετάδοσης (3) και γυρίστε με το χέρι το δίσκο (1) έως ότου εισέλθει το κλειδί στην εσωτερική τρύπα μπλοκάροντας την περιστροφή.
- Βγάλτε την κοπίλα (4) και ξεβιδώστε δεξιόστροφα το παξιμάδι (5).
- Βγάλτε τη ροδέλα (6) και τον εξωτερικό δακτύλιο (7), στη συνέχεια αφαιρέστε το δίσκο (1).

Τοποθέτηση,

- Βεβαιωθείτε ότι οι εσοχές του εσωτερικού δακτυλίου (8) προσαρμόζουν τέλεια στο γωνιακό σύνδεσμο μετάδοσης (3).
- Τοποθετήστε το δίσκο (1) και τον εξωτερικό δακτύλιο (7).
- Τοποθετήστε τη ροδέλα (6) και το παξιμάδι (5) σφίγγοντάς το μέχρι τέρμα αριστερόστροφα.
- Τοποθετήστε και πάλι την κοπίλια (4) και διπλώστε τα δύο άκρα.
- Βγάλτε το κλειδί (2) για να αποκατασταθεί η περιστροφή του δίσκου.

### • Κεφαλή νήματος (Εικ. 7)

#### ΣΗΜΕΙΩΣΗ

*Η κεφαλή νήματος έχει αριστερόστροφο σπείρωμα και κατά συνέπεια ξεβιδώνει δεξιόστροφα και βιδώνει αριστερόστροφα.*

- Τοποθετήστε το κλειδί του εξοπλισμού (2) στην ειδική τρύπα του γωνιακού συνδέσμου μετάδοσης (3) και γυρίστε με την κεφαλή νήματος (1) έως ότου εισέλθει το κλειδί στην εσωτερική τρύπα μπλοκάρωντας την περιστροφή.

- Βγάλτε την κεφαλή νήματος (1) ξεβιδώνοντας **δεξιόστροφα**.

Τοποθέτηση,

- Βεβαιωθείτε ότι οι εσοχές του εσωτερικού δακτυλίου (4) προσαρμόζουν τέλεια στο γωνιακό σύνδεσμο μετάδοσης (3).
- Τοποθετήστε την κεφαλή νήματος (1) βιδώνοντας **αριστερόστροφα**.
- Βγάλτε το κλειδί (2) για να αποκατασταθεί η περιστροφή του άξονα.

## 5. ΠΡΟΕΤΟΙΜΑΣΙΑ ΓΙΑ ΕΡΓΑΣΙΑ

### ΕΛΕΓΧΟΣ ΤΟΥ ΜΗΧΑΝΗΜΑΤΟΣ

Πριν ξεκινήσετε την εργασία:

- βεβαιωθείτε ότι δεν υπάρχουν λασκαρισμένες βίδες στο μηχάνημα και στο σύστημα κοπής;
- βεβαιωθείτε ότι το σύστημα κοπής δεν παρουσιάζει βλάβες και ότι οι μεταλλικοί δίσκοι με 3 δόντια (εάν υπάρχουν) είναι καλά τροχισμένοι;
- βεβαιωθείτε ότι το φίλτρο αέρα είναι καθαρό;
- βεβαιωθείτε ότι οι προστασίες είναι σωστά στερεωμένες και σε καλή κατάσταση;
- ελέγξτε τη στερέωση των χειρολαβών.

### ΠΡΟΕΤΟΙΜΑΣΙΑ ΤΟΥ ΜΙΓΜΑΤΟΣ

Το μηχάνημα διαθέτει δίχρονο κινητήρα που λειτουργεί με μίγμα βενζίνης και λαδιού λίπανσης.

#### ΣΗΜΑΝΤΙΚΟ

*Η χρήση σκέτης βενζίνης καταστρέφει τον κινητήρα και έχει ως αποτέλεσμα την ακύρωση της εγγύησης.*

#### ΣΗΜΑΝΤΙΚΟ

*Χρησιμοποιείτε μόνον καύσιμα και λιπαντικά ποιότητας για να διατηρείτε τις επιδόσεις και να εξασφαλίσετε τη διάρκεια των μηχανικών οργάνων.*

### • Χαρακτηριστικά της βενζίνης

Χρησιμοποιείτε μόνον αμόλυβδη βενζίνη (πράσινη) με αριθμό οκτανίων τουλάχιστον 90 N.O.

#### ΣΗΜΑΝΤΙΚΟ

*Η αμόλυβδη βενζίνη δημιουργεί κατακάθια εάν παραμείνει πάνω από 2 μήνες στο μπτόνι. Χρησιμοποιείτε πάντα καινούργια βενζίνη!*

### • Χαρακτηριστικά λαδιού

Χρησιμοποιείτε μόνο συνθετικό λάδι αρίστης ποιότητας, ειδικό για δίχρονους κινητήρες.

Ο τοπικός Αντιπρόσωπος διαθέτει λάδια ειδικά μελετημένα για κινητήρες αυτού του τύπου, τα οποία εξασφαλίζουν υψηλό βαθμός προστασίας.

Η χρήση των λαδιών αυτών επιτρέπει τη σύνθεση μίγματος 2%, το οποίο αποτελείται από 1 μέρος λαδιού για κάθε 50 μέρη βενζίνης.

### • Προετοιμασία και διατήρηση του μίγματος

#### ▲ ΚΙΝΔΥΝΟΣ!!

**Η βενζίνη και το μίγμα είναι άκρως εύφλεκτα!**

- Η βενζίνη και το μίγμα πρέπει να φυλάσσονται σε εγκεκριμένα μπιτόνια για καύσιμα, σε ασφαλή χώρο, μακριά από εστίες θερμότητας ή ελεύθερες φλόγες.
- Τα μπιτόνια της βενζίνης πρέπει να φυλάσσονται μακριά από παιδιά.
- Μην καπνίζετε κατά την προετοιμασία του μίγματος και αποφύγετε την εισπνοή των αναθυμιάσεων της βενζίνης.

Στον πίνακα παρουσιάζονται οι ποσότητες βενζίνης και λαδιού που πρέπει να χρησιμοποιούνται για την προετοιμασία του μίγματος αναλόγως με τον τύπο του χρησιμοποιούμενου λαδιού.

Βενζίνη	Συνθετικό λάδι δίχρονος	
λίτρα	λίτρα	cm <sup>3</sup>
1	0,02	20
2	0,04	40
3	0,06	60
5	0,10	100
10	0,20	200

Για την προετοιμασία του μίγματος:

- Αδειάστε σε εγκεκριμένο μπιτόνι περίπου τη μισή ποσότητας βενζίνης.
- Προσθέστε όλο το λάδι που υποδεικνύεται στον πίνακα.
- Προσθέστε την υπόλοιπη βενζίνη.
- Κλείστε την τάπα και ανακινήστε δυνατά.

#### ΣΗΜΑΝΤΙΚΟ

Το μίγμα παλιώνει. Μην αποθηκεύετε μεγάλες ποσότητες μίγματος για να μη σχηματιστούν κατακάθια.

#### ΣΗΜΑΝΤΙΚΟ

Τα μπιτόνια του μίγματος και της βενζίνης πρέπει να είναι διαφορετικά και αναγνωρίσιμα για να αποφεύγετε η σύγχυση κατά τη χρήση τους.

#### ΣΗΜΑΝΤΙΚΟ

Καθαρίζετε κατά περιόδους τα μπιτόνια της βενζίνης και του μίγματος για να αφαιρέσετε τυχόν κατακάθια.

### ΑΝΕΦΟΔΙΑΣΜΟΣ ΚΑΥΣΙΜΟΥ

#### ▲ ΚΙΝΔΥΝΟΣ!!

Μην καπνίζετε κατά τον ανεφοδιασμό και αποφύγετε την εισπνοή των αναθυμιάσεων της βενζίνης.

#### ▲ ΠΡΟΣΟΧΗ!

Ανοίξτε την τάπα του μπιτονιού προσεκτικά καθώς στο εσωτερικό μπορεί να έχει σχηματιστεί πίεση.

Πριν τον ανεφοδιασμό:

- Ανακινήστε δυνατά το μπιτόνι με το μίγμα.
- Τοποθετήστε το μηχάνημα σε οριζόντια επιφάνεια και σε σταθερή θέση με την τάπα του ρεζερβουάρ προς τα πάνω.
- Καθαρίστε την τάπα του ρεζερβουάρ και τη γύρω περιοχή για να αποφύγετε την είσοδο ακαθαρσιών κατά τον ανεφοδιασμό.
- Ανοίξτε προσεκτικά την τάπα του ρεζερβουάρ για να εκτονωθεί σταδιακά η πίεση. Για τον ανεφοδιασμό χρησιμοποιήστε ένα χωνί, αποφεύγοντας την πλήρωση του ρεζερβουάρ έως το χείλος.

#### ▲ ΠΡΟΣΟΧΗ!

Κλείνετε πάντα την τάπα σφίγγοντας καλά.

#### ▲ ΠΡΟΣΟΧΗ!

Καθαρίζετε αμέσως κάθε ίχνος μίγματος που μπορεί να χυθεί στο μηχάνημα ή στο έδαφος και μη βάζετε εμπρός τον κινητήρα εάν δεν διαλυθούν οι αναθυμιάσεις της βενζίνης.

## 6. ΕΚΚΙΝΗΣΗ - ΧΡΗΣΗ - ΣΒΗΣΙΜΟ ΚΙΝΗΤΗΡΑ

### ΕΚΚΙΝΗΣΗ

#### ▲ ΠΡΟΣΟΧΗ!

Η εκκίνηση του κινητήρα πρέπει να γίνει σε απόσταση τουλάχιστον 3 μέτρων από το σημείο του ανεφοδιασμού καυσίμων.

Πριν βάλετε εμπρός τον κινητήρα:

- Τοποθετήστε το μηχάνημα σε σταθερή θέση πάνω στο έδαφος.
- Βγάλτε την προστασία του δίσκου (εάν χρησιμοποιείται).
- Βεβαιωθείτε ότι ο δίσκος (αν χρησιμοποιείται) δεν έρχεται σε επαφή με το έδαφος ή άλλα αντικείμενα.

- Εκκίνηση με κρύο κινητήρα

#### ΣΗΜΕΙΩΣΗ

Ως εκκίνηση με κρύο κινητήρα εννοείται η εκκίνηση τουλάχιστον 5 λεπτά μετά το σβήσιμο του κινητήρα ή μετά από ανεφοδιασμό καυσίμου.

Για να θέσετε σε λειτουργία τον κινητήρα (Εικ. 8):

1. Πατήστε τον μοχλό φραγής (3), ενεργοποιήστε το γκάζι (2) και κρατώντας το σε αυτή την θέση, φέρετε τον διακόπτη (1) στην θέση «START», στην συνέχεια αφήστε τον μοχλό (3) και το γκάζι (2).
2. Τραβήξτε του τσοκ γυρνώντας το λεβιέ (5) στη θέση «CHOKE».

3. Πιέστε το κουμπί της αντλίας προπλήρωσης (primer) (6) 3-4 φορές για να γεμίσει το καρμπυρατέρ.
4. Κρατήστε σταθερά το μηχανήμα στο έδαφος με το ένα χέρι στον κινητήρα για να μη χάσετε τον έλεγχο κατά την εκκίνηση (Εικ. 9).

**ΣΗΜΑΝΤΙΚΟ**

Για να αποφύγετε την παραμόρφωση, μη χρησιμοποιείτε το σωλήνα μετάδοσης ως στήριγμα για το χέρι ή το γόνατα κατά την εκκίνηση.

5. Τραβήξτε αργά τη χειρολαβή εκκίνησης κατά 10 - 15 cm, έως ότου αντιληφθείτε αντίσταση και στη συνέχεια τραβήξτε απότομα μερικές φορές έως ότου αρχίσουν οι πρώτες εκρήξεις ανάφλεξης.

**ΣΗΜΑΝΤΙΚΟ**

Για να αποφύγετε το σπάσιμο του σχοινού, μην το τραβάτε σε όλο του το μήκος, μην το αφήνετε να τριβεται πάνω στα χείλη του ανοίγματος οδήγησης του σχοινού και αφήνετε σταδιακά το σχοινί για να αποφύγετε την ανεξέλεγκτη επιστροφή του.

6. Τραβήξτε πάλι τη χειρολαβή εκκίνησης για να πάρετε κανονικά εμπρός ο κινητήρας.

**▲ ΠΡΟΣΟΧΗ!**

**Η εκκίνηση του κινητήρα με το τσοκ προκαλεί την περιστροφή του συστήματος κοπής, το οποίο ακινητοποιείται μόνον όταν κλείσει το τσοκ.**

7. Μόλις πάρει εμπρός ο κινητήρας, κλείστε το τσοκ γυρνώντας το λεβιέ (2) στη θέση «RUN».
8. Ενεργοποιήστε βραχέως το γκάτσι (2) για να φέρετε τον κινητήρα στο ελάχιστο, με τον διακόπτη (1) να έρχεται αυτόματα στην θέση «RUN».
9. Αφήστε τον κινητήρα να λειτουργήσει στο ρελαντί τουλάχιστον επί 1 λεπτό πριν χρησιμοποιήσετε το μηχανήμα.

**ΣΗΜΑΝΤΙΚΟ**

Τραβώντας επανειλημμένα τη χειρολαβή του σχοινού εκκίνησης με το τσοκ ανοιχτό, μπορεί να μπουκώσει ο κινητήρας καθιστώντας δύσκολη την εκκίνηση.

Στην περίπτωση αυτή βγάλτε το μπουζί, τραβήξτε απαλά τη χειρολαβή του σχοινού εκκίνησης για να φύγει το πλεόνασμα καυσίμου, σκουπίστε τα ηλεκτρόδια στο μπουζί και τοποθετήστε το πάλι στον κινητήρα.

**• Εκκίνηση με ζεστό κινητήρα**

Για εκκίνηση με τον κινητήρα ζεστό (αμέσως μετά το σβήσιμο του κινητήρα),  
– Μετακινήστε το διακόπτη (1) στη θέση «RUN». στην συνέχεια ακολουθήστε τα σημεία 4 - 5 - 6 - 9 της προηγούμενης διαδικασίας.

**ΧΡΗΣΗ ΤΟΥ ΚΙΝΗΤΗΡΑ (Εικ. 8)**

Η ταχύτητα του συστήματος κοπής ρυθμίζεται από το χειριστήριο του γκαζιού (2) που βρίσκεται στην πίσω χειρολαβή (4) ή στη δεξιά χειρολαβή (4a).

Η μετακίνηση του γκαζιού επιτρέπεται μόνον εάν πιέζεται ταυτοχρόνως ο λεβιές ασφάλισης (3).

Η κίνηση μεταδίδεται από τον κινητήρα στον άξονα μετάδοσης μέσω ενός συμπλέκτη με φυγόκεντρες μάζες που δεν επιτρέπει την κίνηση του άξονα με τον κινητήρα στο ρελαντί.

**▲ ΠΡΟΣΟΧΗ!**

**Μη χρησιμοποιείτε το μηχανήμα αν το σύστημα κοπής κινείται με τον κινητήρα στο ρελαντί. Στην περίπτωση αυτή απευθυνθείτε στην Αντιπροσωπεία.**

Η σωστή ταχύτητα εργασίας επιτυγχάνεται με το μοχλό γκαζιού (2) στο μέγιστο.

**ΣΗΜΑΝΤΙΚΟ**

Κατά τις πρώτες 6-8 ώρες χρήσης του μηχανήματος, αποφύγετε τη χρήση του κινητήρα στο μέγιστο αριθμό στροφών.

**ΣΒΗΣΙΜΟ ΤΟΥ ΚΙΝΗΤΗΡΑ (Εικ. 8)**

Για να σβήσετε τον κινητήρα:

- Ελευθερώστε το λεβιέ γκαζιού (2) και αφήστε τον κινητήρα να λειτουργήσει στο ρελαντί για λίγα δευτερόλεπτα.
- Μετακινήστε το διακόπτη (1) στη θέση «STOP».

**▲ ΠΡΟΣΟΧΗ!**

**Για να ακινητοποιηθεί το σύστημα κοπής μετά τη μετακίνηση του γκαζιού στο ρελαντί πρέπει να περάσουν λίγα δευτερόλεπτα.**

## 7. ΧΡΗΣΗ ΤΟΥ ΜΗΧΑΝΗΜΑΤΟΣ

Για να σέβεστε τους άλλους και το περιβάλλον:

- Αποφύγετε την πρόκληση ενοχλήσεων.
- Θηρείτε αυστηρά την τοπική νομοθεσία για τη διάθεση των υλικών από την κοπή.
- Θηρείτε αυστηρά την τοπική νομοθεσία για τη διάθεση λαδιών, βενζίνης, ελαττωματικών εξαρτημάτων και οποιουδήποτε στοιχείου μπορεί να μολύνει το περιβάλλον.

**▲ ΠΡΟΣΟΧΗ!** Η παρατεταμένη έκθεση στους κραδασμούς μπορεί να προκαλέσει βλάβες και νευροαγγειακές διαταραχές (γνωστές και ως “φαινόμενα του Raynaud”) ιδίως σε όσους υποφέρουν από διαταραχές του κυκλοφοριακού. Τα συμπτώματα μπορούν να αφορούν τα χέρια, τους καρπούς ή τα δάχτυλα και εκδηλώνονται με απώλεια ευαισθησίας, μούδιασμα, κνησμό, πόνο, αποχρωματισμό ή δομικές μεταβολές του δέρματος. Τα συμπτώματα αυτά μπορούν να ενταθούν από τις χαμηλές θερμοκρασίες περιβάλλοντος ή/και τ υπερβολικό σφίξιμο των χεριών στις χειρολαβές. Μόλις εμφανιστούν τα συμπτώματα πρέπει να μειώσετε τους χρόνους χρήσης του μηχανήματος και να ζητήσετε ιατρική συμβουλή.

**▲ ΚΙΝΔΥΝΟΣ!!** Το σύστημα εκκίνησης αυτής της μηχανής δημιουργεί ένα ηλεκτρομαγνητικό πεδίο μέτριας έντασης, αλλά τέτοιας που δεν μπορεί να αποκλειστεί η πιθανότητα παρεμβολής στην λειτουργία ιατρικών συστημάτων ενεργητικών ή παθητικών που έχουν εμφυτευθεί στον χειριστή, με αποτέλεσμα πιθανούς σημαντικούς κινδύνους για την υγεία του. Οι φορείς τέτοιου είδους συστημάτων, θα πρέπει να συμβουλευτούν γιατρό ή τον ίδιο τον κατασκευαστή πριν από την χρήση της μηχανής.

**▲ ΠΡΟΣΟΧΗ!** Χρησιμοποιείτε κατάλληλη ενδυμασία κατά τη διάρκεια της εργασίας. Η Αντιπροσωπεία μπορεί να σας παράσχει πληροφορίες σχετικά με τα καταλληλότερα υλικά πρόληψης των ατυχημάτων για ασφαλή εργασία.

### ΧΡΗΣΗ ΕΞΑΡΤΥΣΗΣ (Εικ. 10)

**▲ ΠΡΟΣΟΧΗ!** Το μηχανήμα πρέπει να χρησιμοποιείται πάντα αναρτημένο σε σωστά τοποθετημένη εξάρτηση. Ελέγχετε τακτικά την κατάσταση του ταχυσυνδέσμου για να μπορείτε να αποσυνδέετε γρήγορα το μηχανήμα από τους ιμάντες σε περίπτωση κινδύνου.

Ο χειριστής πρέπει να φοράει την εξάρτηση πριν αναρτήσει το μηχανήμα στον ειδικό σύνδεσμο και οι ιμάντες πρέπει να ρυθμίζονται ανάλογα με το ύψος και το σωματότυπο του χειριστή.

Εάν το μηχανήμα διαθέτει περισσότερες τρύπες ανάρτησης, χρησιμοποιήστε το καταλληλότερο σημείο για να διατηρείτε την ισορροπία του μηχανήματος κατά την εργασία.

Χρησιμοποιείτε πάντα κατάλληλη εξάρτηση για το βάρος του μηχανήματος και το χρησιμοποιούμενο σύστημα κοπής:

- με μηχανήματα βάρους κάτω των 7,5 kg με κεφαλή νήματος ή δίσκους 3 ή 4 δοντιών μπορείτε να χρησιμοποιήσετε τα μοντέλα μονού ή διπλού ιμάντα
- με μηχανήματα βάρους άνω των 7,5 kg, πρέπει να χρησιμοποιείτε μόνο το μοντέλο διπλού ιμάντα

#### • Μοντέλα “MONO” μονού ιμάντα

Ο ιμάντας (1) πρέπει να περνάει πάνω από τον αριστερό ώμο προς το δεξιό πλευρό.

#### • Μοντέλα διπλού ιμάντα

Ο ιμάντας (2) πρέπει να φοριέται:

- η στρίξη και η καστάνια της αρπάγης της μηχανής που βρίσκονται στην δεξιά πλευρά (2.1);
- με το σύνδεσμο απελευθέρωσης μπροστά (2.2);
- με το σημείο διασταύρωσης των ιμάντων στην πλάτη του χειριστή (2.3);
- την πόρπη σωστά συνδεδεμένη στην αριστερή πλευρά (2.4).

Οι ιμάντες πρέπει να είναι τεντωμένοι έτσι ώστε να κατανέμεται ομοιόμορφα το φορτίο στους ώμους.

### ΤΡΟΠΟΣ ΧΡΗΣΗΣ ΤΟΥ ΜΗΧΑΝΗΜΑΤΟΣ

**▲ ΠΡΟΣΟΧΗ!** Κατά τη διάρκεια της εργασίας, πρέπει να κρατάτε πάντα σταθερά το μηχανήμα με τα δύο χέρια, με τον κινητήρα στη δεξιά πλευρά του σώματος και το σύστημα κοπής κάτω από το ύψος της μέσης.

**▲ ΠΡΟΣΟΧΗ!** Εάν ο δίσκος μπλοκάρει κατά τη διάρκεια της εργασίας, σβήστε αμέσως τον κινητήρα. Προσοχή στις αναπηδήσεις (kickback) που μπορούν να παρουσιαστούν όταν ο δίσκος συναντάει σκληρά εμπόδια (κορμούς, ρίζες, κλαδιά, πέτρες κλπ.). Αποφύγετε την επαφή του δίσκου με το έδαφος. Οι αναπηδήσεις του δίσκου ελέγχονται δύσκολα και μπορούν να προκαλέσουν απώλεια ελέγχου του μηχανήματος, να θέσουν σε κίνδυνο την ασφάλεια του χειριστή και να προκαλέσουν βλάβες στο μηχανήμα.

Πριν ξεκινήσετε για πρώτη φορά την εργασία κοπής, είναι σκόπιμο να εξοικειωθείτε καλά με το μηχανήμα και τις καταλληλότερες τεχνικές κοπής δοκιμάζοντας τη σωστή τοποθέτηση της εξάρτησης, κρατώντας γερά το μηχανήμα και εκτελώντας τις αναγκαίες κινήσεις της εργασίας.



### • Επιλογή συστήματος κοπής

Επιλέξτε το καταλληλότερο σύστημα κοπής για την εργασία, σύμφωνα με τις ακόλουθες γενικές οδηγίες:

- ο **δίσκος 3 δοντιών** είναι κατάλληλος για την κοπή κλαδιών και μικρών θάμνων διαμέτρου έως 2 cm;
- ο **δίσκος 4 δοντιών** είναι κατάλληλος για την κοπή ανθεκτικής χλόης σε μεγάλες επιφάνειες;
- η **κεφαλή νήματος** μπορεί να κόψει ψηλά χόρτα και μη ξυλώδη φυτά κοντά σε περιφράξεις, τοίχους, θεμέλια, πεζοδρόμια, γύρω από δέντρα κλπ. ή να καθαρίσει εντελώς μια περιορισμένη ζώνη του κήπου;

### ΤΕΧΝΙΚΕΣ ΕΡΓΑΣΙΑΣ

#### a) Δίσκος με 3 δόντια (Εικ. 11)

Αρχίστε την κοπή από το πάνω μέρος των φυτών κατεβάζοντας στη συνέχεια το δίσκο έτσι ώστε να κόβει τα κλαδιά σε μικρά κομμάτια.

#### b) Δίσκος με 4 δόντια (Εικ. 12)

Χρησιμοποιήστε το μηχάνημα σαν κοινό δρεπάνι με τοξωτή κίνηση περίπου 60-90° στη συν?χεια ?οδοσάπο τα φυτά κ.ο.κ.

#### c) Κεφαλή νήματος

**▲ ΠΡΟΣΟΧΗ!** *Χρησιμοποιείτε ΜΟΝΟ νάιλον νήματα. Η χρήση μεταλλικών, πλαστικοποιημένων μεταλλικών ή/και ακατάλληλων για την κεφαλή νημάτων, μπορεί να προκαλέσει σοβαρούς τραυματισμούς.*

Όταν εργάζεστε είναι σκόπιμο να σβήνετε κάθε τόσο τον κινητήρα και να καθαρίζετε τα χόρτα που προσκολλούνται στο μηχάνημα, έτσι ώστε να αποφύγετε την υπερθέρμανση του σωλήνα μετάδοσης λόγω της χλόης που παγιδεύεται κάτω από την προστασία. Βγάζετε τη χλόη που παγιδεύεται με ένα κατασβίδι για να ψύχεται σωστά ο άξονας.

**▲ ΠΡΟΣΟΧΗ!** *Μη χρησιμοποιείτε το μηχάνημα για κοούπισμα γέροντας την κεφαλή νήματος. Η ισχύς του κινητήρα μπορεί να εκσφενδονίσει αντικείμενα και μικρές πόρτες σε απόσταση 15 και πλέον μέτρων, προκαλώντας ζημιές ή ατυχήματα.*

#### • Κοπή με κίνηση (Κούρεμα) (Εικ. 13)

Η πορεία μετακίνησης πρέπει να είναι ομαλή με τοξωτή κίνηση κουρέματος όπως ενός κλασικού δρεπανιού, χωρίς κλίση της κεφαλής νήματος κατά την κοπή.

Δοκιμάστε πρώτα να κουρέψετε στο επιθυμητό ύψος μια μικρή ζώνη και στη συνέχεια διατηρήστε ομοίομορφο ύψος κοπής κρατώντας την κεφαλή νήματος σε σταθερή απόσταση από το έδαφος.

Για πιο δύσκολες κοπές μπορεί να χρειαστεί να γείρετε την κεφαλή νήματος περίπου κατά 30° προς τα αριστερά.

**▲ ΠΡΟΣΟΧΗ!** *Μην εργάζεστε με αυτόν τον τρόπο εάν υπάρχει πιθανότητα εκσφενδονισμού αντικειμένων που μπορούν να προκαλέσουν ζημιές και ατυχήματα.*

#### • Κοπή ακριβείας (Φινιρίσμα)

Κρατάτε το μηχάνημα με ελαφρά κλίση έτσι ώστε το κάτω μέρος της κεφαλής νήματος να μην έρχεται σε επαφή με το έδαφος και η γραμμή κοπής να βρίσκεται στο επιθυμητό σημείο, διατηρώντας πάντα το σύστημα κοπής μακριά από το χειριστή.

#### • Κοπή κοντά σε περιφράξεις / θεμέλια (Εικ. 14)

Πλησιάζετε αργά την κεφαλή νήματος σε περιφράξεις, πασσάλους, βράχια, τοίχους κλπ., αποφεύγοντας τα βίαια χτυπήματα.

Εάν το νήμα χτυπήσει σε σκληρό εμπόδιο μπορεί να σπάσει ή να φθαρεί. Εάν μείνει μπλεγμένο στην περιφραξη, μπορεί να κοπεί απότομα.

Σε κάθε περίπτωση η κοπή γύρω από πεζοδρόμια, θεμέλια, τοίχους κλπ. μπορεί να προκαλέσει φθορά του νήματος ανώτερη από την κανονική.

#### • Κοπή γύρω από δέντρα (Εικ. 15)

Περπατήστε γύρω από το δέντρο από αριστερά προς τα δεξιά πλησιάζοντας αργά στον κορμό, έτσι ώστε το νήμα να μη χτυπάει στον κορμό και κρατώντας την κεφαλή νήματος με ελαφρά κλίση προς τα εμπρός.

Έχετε υπόψη ότι το νάλον νήμα μπορεί να κόψει ή να χαράξει μικρούς θάμνους και το χτύπημα του νάλον νήματος στον κορμό θάμνων ή δέντρων με μαλακό φλοιό μπορεί να προκαλέσει σημαντική βλάβη στο φυτό.

#### • Ρύθμιση μήκους νήματος κατά την εργασία (Εικ. 16)

Το μηχάνημα διαθέτει κεφαλή Tap & Go. Για να ελευθερώσετε νέο νήμα, χτυπήστε την κεφαλή νήματος πάνω στο έδαφος με τον κινητήρα στη μέγιστη ταχύτητα. Το νήμα ελευθερώνεται αυτόματα και το μαχαίρι κόβει το μήκος που πλεονάζει.

### ΤΕΛΟΣ ΕΡΓΑΣΙΑΣ

Μετά το τέλος της εργασίας:

- Σβήστε τον κινητήρα εφαρμόζοντας τις οδηγίες (κεφ. 6).
- Περιμένετε να ακινητοποιηθεί το σύστημα κοπής και τοποθετήστε την προστασία του δίσκου.

## 8. ΣΥΝΤΗΡΗΣΗ ΚΑΙ ΑΠΟΘΗΚΕΥΣΗ

Η σωστή συντήρηση είναι απαραίτητη για να διατηρούνται οι αρχικές επιδόσεις και το επίπεδο ασφαλείας του μηχανήματος με την πάροδο του χρόνου.

### ▲ ΠΡΟΣΟΧΗ!

**Κατά τη διάρκεια των επεμβάσεων συντήρησης:**

- Αποσυνδέστε την πίπα από το μπουζί
- Περιμένετε έως ότου κρυώσει ο κινητήρας.
- Χρησιμοποιείτε προστατευτικά γάντια για τις επεμβάσεις στους δίσκους.
- Αφήστε τοποθετημένη την προστασία του δίσκου, εκτός και αν πρόκειται να επέμβετε στο δίσκο.
- *οτέ μην σκορπίζετε στο περιβάλλον λάδια, βενζίνη ή άλλα προϊόντα που ρυπαίνουν.*

### ΚΥΛΙΝΔΡΟΣ ΚΑΙ ΕΞΑΤΜΙΣΗ

Για να μειώσετε τον κίνδυνο πυρκαγιάς, καθαρίζετε τακτικά τα πτερύγια του κυλίνδρου με πεπιεσμένο αέρα και καθαρίζετε την περιοχή της εξάτμισης από πριονίδια, κλαδιά, φύλλα ή άλλα υπολείμματα.

### ΣΥΣΤΗΜΑ ΕΚΚΙΝΗΣΗΣ

Για να αποφύγετε την υπερθέρμανση και βλάβες στον κινητήρα, οι γρίλιες αναρρόφησης του αέρα ψύξης πρέπει να διατηρούνται καθαρές και ελεύθερες από πριονίδια και υπολείμματα.

Το σχοινί εκκίνησης πρέπει να αντικαθίσταται μόλις εμφανιστούν τα πρώτα ίχνη φθοράς.

### ΣΤΟΙΧΕΙΑ ΣΤΕΡΕΩΣΗΣ

Ελέγχετε κατά περιόδους τη σύσφιξη σε όλες τις βίδες και τα παξιμάδια και αν οι χειρολαβές είναι καλά στερεωμένες.

### ΚΑΘΑΡΙΣΜΟΣ ΦΙΛΤΡΟΥ ΑΕΡΑ (Εικ. 17)

#### ΣΗΜΑΝΤΙΚΟ

Ο καθαρισμός του φίλτρου αέρα είναι απαραίτητος για την καλή λειτουργία και τη διάρκεια ζωής του μηχανήματος. Μην εργάζεστε χωρίς φίλτρο ή αν το φίλτρο έχει φθαρεί, προκειμένου να αποφύγετε ανεπανόρθωτες βλάβες στον κινητήρα.

Ο καθαρισμός πρέπει να εκτελείται κάθε 15 ώρες εργασίας.

Για να καθαρίσετε το φίλτρο:

- Πατήστε το πλήκτρο (1), αναποδογυρίστε το καπάκι (2) και αφαιρέστε το στοιχείο διήθησης (3).
- Πλύνετε το στοιχείο φίλτρου (3) με νερό και σαπούνι. Μη χρησιμοποιείτε βενζίνη ή άλλους διαλύτες.
- Αφήστε να στεγνώσει το φίλτρο αέρα.
- Επανατοποθετήστε το στοιχείο διήθησης (3) και ξανακλείστε το καπάκι (2) πατώντας μέχρι να νιώσετε το κλακ.

### ΕΛΕΓΧΟΣ ΜΠΟΥΖΙ (Εικ. 18)

Βγάζετε και καθαρίζετε κατά περιόδους το μπουζί αφαιρώντας τυχόν υπολείμματα με μεταλλική βούρτσα.

Ελέγξτε και αποκαταστήστε τη σωστή απόσταση μεταξύ των ηλεκτροδίων.

Τοποθετήστε το μπουζί και σφίξτε το καλά με το μπουζόκλειδο του εξοπλισμού.

Το μπουζί πρέπει να αντικαθίσταται με ανταλλακτικά ανάλογων χαρακτηριστικών σε περίπτωση που έχουν καεί τα ηλεκτρόδια ή έχει φθαρεί η μόνωση και οπωσδήποτε κάθε 100 ώρες λειτουργίας.

### ΡΥΘΜΙΣΗ ΚΑΡΜΠΥΡΑΤΕΡ

Το καρμπυρατέρ είναι ρυθμισμένο από το εργοστάσιο έτσι ώστε να επιτυγχάνονται οι μέγιστες επιδόσεις σε κάθε κατάσταση χρήσης με την ελάχιστη εκπομπή επιβλαβών καυσαερίων σύμφωνα με την ισχύουσα νομοθεσία.

Σε περίπτωση μείωσης των επιδόσεων απευθυνθείτε στην Αντιπροσωπεία για έλεγχο της τροφοδοσίας και του κινητήρα.

### • Ρύθμιση ρελαντί

#### ▲ ΠΡΟΣΟΧΗ!

**Το σύστημα κοπής δεν πρέπει να κινείται με τον κινητήρα στο ρελαντί. Εάν το σύστημα κοπής κινείται με τον κινητήρα στο ρελαντί, πρέπει να απευθυνθείτε στην Αντιπροσωπεία για να ρυθμίσει σωστά τον κινητήρα.**

### ΓΩΝΙΑΚΟΣ ΣΥΝΔΕΣΜΟΣ ΜΕΤΑΔΟΣΗΣ (Εικ. 19)

Λιπαίνετε με γράσο λιθίου. Βγάλτε τη βίδα (1) και προσθέστε γράσο γυρνώντας με το χέρι τον άξονα έως ότου αρχίσει να βγαίνει γράσο. Στη συνέχεια τοποθετήστε πάλι τη βίδα (1).

**ΤΡΟΧΙΣΜΑ ΔΙΣΚΟΥ ΜΕ 3 ή 4 ΔΟΝΤΙΑ (Εικ. 20)**

**▲ ΠΡΟΣΟΧΗ!** *Χρησιμοποιείτε προστατευτικά γάντια. Εάν το τρόχισμα γίνει χωρίς αφαίρεση του δίσκου, αποσυνδέστε την πίπα από το μπουζί.*

Το τρόχισμα πρέπει να γίνεται ανάλογα με τον τύπο του δίσκου και των δοντιών, χρησιμοποιώντας επίπεδη λίμα και τροχίζοντας ομοιόμορφα όλα τα δόντια.

Για το σωστό τρόχισμα βλ. Εικ. 20:

- A = Λανθασμένο τρόχισμα
- B = Όρια τρόχισματος
- C = Λανθασμένες και άνισες γωνίες

Μετά το τρόχισμα είναι σωστό να διατηρείται η σωστή ισορροπία.

Οι δίσκοι με 3 ή 4 δόντια μπορούν να χρησιμοποιηθούν και από τις δύο πλευρές. Όταν η μία πλευρά έχει φθαρεί, μπορείτε να γυρίσετε το δίσκο και να χρησιμοποιήσετε την άλλη πλευρά των δοντιών.

**▲ ΠΡΟΣΟΧΗ!** *Ο δίσκος δεν πρέπει να επισκευάζεται ποτέ, αλλά να αντικαθίσταται μόλις εμφανιστούν σημάδια ρήξης ή εάν υπερβείτε τα όρια τρόχισματος.*

**ΑΝΤΙΚΑΤΑΣΤΑΣΗ ΝΗΜΑΤΟΣ ΚΕΦΑΛΗΣ (Εικ. 21)**

- Ακολουθήστε την ακολουθία που υποδεικνύεται στην εικόνα.

**ΤΡΟΧΙΣΜΑ ΜΑΧΑΙΡΙΟΥ ΚΟΠΗΣ ΝΗΜΑΤΟΣ (Εικ. 22)**

- Βγάλτε το μαχαίρι κοπής νήματος (1) από την προστασία (2) ξεβιδώνοντας τις βίδες (3).
- Στερεώστε το μαχαίρι κοπής νήματος σε σφιγκτήρα και τροχίστε το με επίπεδη λίμα έτσι ώστε να διατηρείται η αρχική γωνία κοπής.
- Τοποθετήστε το μαχαίρι στη θέση του.

**ΕΚΤΑΚΤΕΣ ΕΠΕΜΒΑΣΕΙΣ**

Κάθε επέμβαση συντήρησης ποτ δεν προβλέπεται από το παρόν εγχειρίδιο πρέπει να γίνεται μόνον από την Αντιπροσωπεία.

Οι επεμβάσεις σε μη εξειδικευμένα συνεργεία και χωρίς τον κατάλληλο εξοπλισμό έχουν ως αποτέλεσμα την ακύρωση κάθε είδους εγγύησης.

**ΑΠΟΘΗΚΕΥΣΗ**

Στο τέλος της εργασίας καθαρίζετε καλά το μηχανήμα από σκόνη και υπολείμματα και επισκευάστε ή αντικαταστήστε τα ελαττωματικά εξαρτήματα.

Το μηχανήμα πρέπει να φυλάσσεται σε στεγνό χώρο, προστατευμένο από τις καιρικές συνθήκες και με την προστασία σωστά τοποθετημένη.

**ΑΠΟΘΗΚΕΥΣΗ ΓΙΑ ΜΕΓΑΛΟ ΧΡΟΝΙΚΟ ΔΙΑΣΤΗΜΑ**

**ΣΗΜΑΝΤΙΚΟ** *Εάν δεν πρόκειται να χρησιμοποιήσετε το μηχανήμα περισσότερο από 2 - 3 μήνες, πρέπει να λάβετε ορισμένα μέτρα για να αποφύγετε δυσκολίες επανεκκίνησης ή ανεπανόρθωτες βλάβες στον κινητήρα.*

**• Αποθήκευση**

Πριν αποθηκεύσετε το μηχανήμα:

- Αδειάστε το ρεζερβουάρ καυσίμου.
- Βάλτε εμπρός τον κινητήρα και αφήστε τον να λειτουργήσει στο ρελαντί έως ότου σβήσει, έτσι ώστε να καταναλώσει όλο το καύσιμο που έχει απομείνει στο καρμπυρατέρ.
- Αφήστε τον κινητήρα να κρυώσει και βγάλτε το μπουζί.
- Αδειάστε στην υποδοχή του μπουζι ένα κουταλάκι καινούργιο λάδι.
- Τραβήξτε μερικές φορές τη χειρολαβή εκκίνησης για να απλωθεί το λάδι στον κύλινδρο.
- Τοποθετήστε πάλι το μπουζί με το έμβολο στο Άνω Νεκρό Σημείο (ορατό από το άνοιγμα για το μπουζί όταν το έμβολο βρίσκεται στο μέγιστο της διαδρομής προς τα πάνω).

**• Επανεκκίνηση**

Πριν θέσετε σε λειτουργία το μηχανήμα:

- Βγάλτε το μπουζί.
- Τραβήξτε μερικές φορές τη χειρολαβή εκκίνησης για να φύγει το λάδι που πλεονάζει.
- Ελέγξτε το μπουζί σύμφωνα με τις οδηγίες του κεφ. "Έλεγχος μπουζι".
- Προετοιμάστε το μηχανήμα σύμφωνα με τις οδηγίες του κεφαλαίου "Προετοιμασία για εργασία".

## 9. ΕΝΤΟΠΙΣΜΟΣ ΒΛΑΒΩΝ

ΒΛΑΒΗ	ΠΙΘΑΝΗ ΑΙΤΙΑ	ΔΙΟΡΘΩΣΗ
1) Ο κινητήρας δεν παίρνει εμπρός και δεν κρατάει το ρελαντί	<ul style="list-style-type: none"> <li>- Λανθασμένη διαδικασία εκκίνησης</li> <li>- Βρώμικο μπουζί ή λανθασμένη απόσταση μεταξύ των ηλεκτροδίων</li> <li>- Βουλωμένο φίλτρο αέρα</li> <li>- Προβλήματα τροφοδοσίας</li> </ul>	<ul style="list-style-type: none"> <li>- Εφαρμόστε τις οδηγίες (βλ. κεφ. 6)</li> <li>- Ελέγξτε το μπουζί (βλ. κεφ. 8)</li> <li>- Καθαρίστε ή/και αντικαταστήστε το φίλτρο (βλ. κεφ. 8)</li> <li>- Απευθυνθείτε στην Αντιπροσωπεία</li> </ul>
2) Ο κινητήρας παίρνει εμπρός, αλλά αποδίδει χαμηλή ισχύ	<ul style="list-style-type: none"> <li>- Βουλωμένο φίλτρο αέρα</li> <li>- Προβλήματα τροφοδοσίας</li> </ul>	<ul style="list-style-type: none"> <li>- Καθαρίστε ή/και αντικαταστήστε το φίλτρο (βλ. κεφ. 8)</li> <li>- Απευθυνθείτε στην Αντιπροσωπεία</li> </ul>
3) Ο κινητήρας δεν λειτουργεί ομαλά ή δεν αποδίδει ισχύ με φορτίο	<ul style="list-style-type: none"> <li>- Βρώμικο μπουζί ή λανθασμένη απόσταση μεταξύ των ηλεκτροδίων</li> <li>- Προβλήματα τροφοδοσίας</li> </ul>	<ul style="list-style-type: none"> <li>- Ελέγξτε το μπουζί (βλ. κεφ. 8)</li> <li>- Απευθυνθείτε στην Αντιπροσωπεία</li> </ul>
4) Ο κινητήρας καπνίζει υπερβολικά	<ul style="list-style-type: none"> <li>- Λανθασμένη σύνθεση μίγματος καυσίμου</li> <li>- Προβλήματα τροφοδοσίας</li> </ul>	<ul style="list-style-type: none"> <li>- Προετοιμάστε το μίγμα σύμφωνα με τις οδηγίες (βλ. κεφ. 5)</li> <li>- Απευθυνθείτε στην Αντιπροσωπεία</li> </ul>

## 10. ΤΕΧΝΙΚΑ ΧΑΡΑΚΤΗΡΙΣΤΙΚΑ

Κινητήρας .....	δίχρονος αερόψυκτος
Κυβισμός / Ισχύς	
Μοντ. 28/326 .....	25,4 cm <sup>3</sup> / 0,7 kW
Μοντ. 33/336 .....	32,6 cm <sup>3</sup> / 0,9 kW
Μοντ. 44/346 .....	42,7 cm <sup>3</sup> / 1,1 kW

Ταχύτητα περιστροφής κινητήρα στο ρελαντί	
Μοντ. 28/326 .....	2520-3080 σ.α.λ.
Μοντ. 33/336 .....	2520-3080 σ.α.λ.
Μοντ. 44/346 .....	2520-3080 σ.α.λ.

Μέγιστη ταχύτητα περιστροφής κινητήρα	
Μοντ. 28/326 .....	10000 σ.α.λ.
Μοντ. 33/336 .....	10000 σ.α.λ.
Μοντ. 44/346 .....	9500 σ.α.λ.

Μέγιστη ταχύτητα περιστροφής εργαλείου	
Μοντ. 28/326 .....	7800 σ.α.λ.
Μοντ. 33/336 .....	7800 σ.α.λ.
Μοντ. 44/346 .....	7400 σ.α.λ.

Μπουζί .....	Torch L8RTC ή NGK-R BPMR7A ή ισοδύναμο
Μίγμα .....	Βενζίνη: Λάδι για δίχρονους κινητ. = 50:1 = 2%

Χωρητικότητα ρεζερβουάρ	
Μοντ. 28/326 .....	650 cm <sup>3</sup>
Μοντ. 33/336 .....	850 cm <sup>3</sup>
Μοντ. 44/346 .....	950 cm <sup>3</sup>

Μέγιστη επιτρεπτή διάμετρος δίσκων	
Δίσκος 3 ή 4 δοντιών .....	Ø 255 mm

Βάρος <sup>1)</sup>	
Μοντ. 28/326 .....	6,8 kg
Μοντ. 28 J .....	7,3 kg
Μοντ. 28 D .....	6,9 kg
Μοντ. 28 JD .....	7,7 kg
Μοντ. 33/336 .....	7,8 kg
Μοντ. 33 D .....	8,6 kg
Μοντ. 44/346 .....	8,6 kg
Μοντ. 44 D .....	9,5 kg

<sup>1)</sup> Γείωση κατά τον κανονισμό ISO 11806-1  
(χωρίς καύσιμο, συστήματα κοπής και αορτήρα)

Μοντέλο

Ισοδύναμες μετρημένες τιμές  
θορύβου και κραδασμών

B 28 SB 28 BJ 326 BJC 326 B 28 J SB 28 J	B 28 D B 28 JD SB 28 JD MB 2801 J MB 2802	B 33 SB 33 BJ 336 BJC 336	B 33 D SB 33 D MB 3302	B 44 SB 44 BJ 346 BJC 346	B 44 D SB 44D
---	---	------------------------------------	------------------------------	------------------------------------	------------------



<b>Στάθμη ακουστικής πίεσης στα αυτιά του χειριστή (EN ISO 22868)</b>							
με κεφαλή νήματος	dB(A)	98,8	98,8	98,7	98,7	95,6	95,6
Αβεβαιότητα μέτρησης (2006/42/EK - EN 27574)	dB(A)	3	3	3	3	3	3
με δίσκο 3 δοντιών	dB(A)	92,2	92,2	94,0	94,0	97,3	97,3
Αβεβαιότητα μέτρησης (2006/42/EK - EN 27574)	dB(A)	3	3	3	3	3	3
με δίσκο 4 δοντιών	dB(A)	97,6	97,6	96,3	96,3	91,4	91,4
Αβεβαιότητα μέτρησης (2006/42/EK - EN 27574)	dB(A)	3	3	3	3	3	3
<b>Στάθμη ακουστικής ισχύος μέτρησης (EN ISO 22868)</b>							
με κεφαλή νήματος	dB(A)	105,5	105,5	113,2	113,2	108,5	108,5
Αβεβαιότητα μέτρησης (2006/42/EK - EN 27574)	dB(A)	3	3	3	3	3	3
με δίσκο 3 δοντιών	dB(A)	110,0	110,0	106,0	106,0	110,8	110,8
Αβεβαιότητα μέτρησης (2006/42/EK - EN 27574)	dB(A)	3	3	3	3	3	3
με δίσκο 4 δοντιών	dB(A)	105,4	105,4	107,7	107,7	107,3	107,3
Αβεβαιότητα μέτρησης (2006/42/EK - EN 27574)	dB(A)	3	3	3	3	3	3
<b>Μεταφερόμενοι κραδασμοί στο χέρι στην μπροστινή χειρολαβή ("MONO") (ISO 22867)</b>							
με κεφαλή νήματος	m/sec <sup>2</sup>	5,91	–	4,40	–	5,04	–
Αβεβαιότητα μέτρησης (2006/42/EK - EN 12096)	m/sec <sup>2</sup>	1,5	–	1,5	–	1,5	–
με δίσκο 3 δοντιών	m/sec <sup>2</sup>	2,55	–	3,62	–	3,03	–
Αβεβαιότητα μέτρησης (2006/42/EK - EN 12096)	m/sec <sup>2</sup>	1,5	–	1,5	–	1,5	–
με δίσκο 4 δοντιών	m/sec <sup>2</sup>	5,42	–	5,19	–	6,15	–
Αβεβαιότητα μέτρησης (2006/42/EK - EN 12096)	m/sec <sup>2</sup>	1,5	–	1,5	–	1,5	–
<b>Μεταφερόμενοι κραδασμοί στο χέρι στην πίσω χειρολαβή ("MONO") (ISO 22867)</b>							
με κεφαλή νήματος	m/sec <sup>2</sup>	4,04	–	3,45	–	2,13	–
Αβεβαιότητα μέτρησης (2006/42/EK - EN 12096)	m/sec <sup>2</sup>	1,5	–	1,5	–	1,5	–
με δίσκο 3 δοντιών	m/sec <sup>2</sup>	5,69	–	3,04	–	2,15	–
Αβεβαιότητα μέτρησης (2006/42/EK - EN 12096)	m/sec <sup>2</sup>	1,5	–	1,5	–	1,5	–
με δίσκο 4 δοντιών	m/sec <sup>2</sup>	4,41	–	4,59	–	5,11	–
Αβεβαιότητα μέτρησης (2006/42/EK - EN 12096)	m/sec <sup>2</sup>	1,5	–	1,5	–	1,5	–
<b>Μεταφερόμενοι κραδασμοί στο χέρι στην αριστερή χειρολαβή ("DUPLEX") (ISO 22867) - ΓΝΗΣΙΑ ΧΕΙΡΟΛΑΒΗ</b>							
με κεφαλή νήματος	m/sec <sup>2</sup>	–	1,81	–	3,42	–	4,49
Αβεβαιότητα μέτρησης (2006/42/EK - EN 12096)	m/sec <sup>2</sup>	–	1,5	–	1,5	–	1,5
με δίσκο 3 δοντιών	m/sec <sup>2</sup>	–	2,43	–	2,94	–	2,51
Αβεβαιότητα μέτρησης (2006/42/EK - EN 12096)	m/sec <sup>2</sup>	–	1,5	–	1,5	–	1,5
με δίσκο 4 δοντιών	m/sec <sup>2</sup>	–	6,25	–	2,54	–	3,42
Αβεβαιότητα μέτρησης (2006/42/EK - EN 12096)	m/sec <sup>2</sup>	–	1,5	–	1,5	–	1,5
<b>Μεταφερόμενοι κραδασμοί στο χέρι στη δεξιά χειρολαβή ("DUPLEX") (ISO 22867) - ΓΝΗΣΙΑ ΧΕΙΡΟΛΑΒΗ</b>							
με κεφαλή νήματος	m/sec <sup>2</sup>	–	2,49	–	4,53	–	1,94
Αβεβαιότητα μέτρησης (2006/42/EK - EN 12096)	m/sec <sup>2</sup>	–	1,5	–	1,5	–	1,5
με δίσκο 3 δοντιών	m/sec <sup>2</sup>	–	2,56	–	4,16	–	1,04
Αβεβαιότητα μέτρησης (2006/42/EK - EN 12096)	m/sec <sup>2</sup>	–	1,5	–	1,5	–	1,5
με δίσκο 4 δοντιών	m/sec <sup>2</sup>	–	6,45	–	4,88	–	2,92
Αβεβαιότητα μέτρησης (2006/42/EK - EN 12096)	m/sec <sup>2</sup>	–	1,5	–	1,5	–	1,5
<b>Μεταφερόμενοι κραδασμοί στο χέρι στην αριστερή χειρολαβή ("DUPLEX") (ISO 22867) - ΑΝΤΑΛΛΑΚΤΙΚΗ ΧΕΙΡΟΛΑΒΗ</b>							
με κεφαλή νήματος	m/sec <sup>2</sup>	–	2,94	–	3,25	–	2,90
Αβεβαιότητα μέτρησης (2006/42/EK - EN 12096)	m/sec <sup>2</sup>	–	1,5	–	1,5	–	1,5
με δίσκο 3 δοντιών	m/sec <sup>2</sup>	–	3,31	–	2,40	–	2,20
Αβεβαιότητα μέτρησης (2006/42/EK - EN 12096)	m/sec <sup>2</sup>	–	1,5	–	1,5	–	1,5
με δίσκο 4 δοντιών	m/sec <sup>2</sup>	–	5,67	–	3,75	–	2,56
Αβεβαιότητα μέτρησης (2006/42/EK - EN 12096)	m/sec <sup>2</sup>	–	1,5	–	1,5	–	1,5
<b>Μεταφερόμενοι κραδασμοί στο χέρι στη δεξιά χειρολαβή ("DUPLEX") (ISO 22867) - ΑΝΤΑΛΛΑΚΤΙΚΗ ΧΕΙΡΟΛΑΒΗ</b>							
με κεφαλή νήματος	m/sec <sup>2</sup>	–	5,07	–	3,81	–	3,57
Αβεβαιότητα μέτρησης (2006/42/EK - EN 12096)	m/sec <sup>2</sup>	–	1,5	–	1,5	–	1,5
με δίσκο 3 δοντιών	m/sec <sup>2</sup>	–	6,61	–	3,63	–	3,24
Αβεβαιότητα μέτρησης (2006/42/EK - EN 12096)	m/sec <sup>2</sup>	–	1,5	–	1,5	–	1,5
με δίσκο 4 δοντιών	m/sec <sup>2</sup>	–	7,80	–	4,22	–	3,87
Αβεβαιότητα μέτρησης (2006/42/EK - EN 12096)	m/sec <sup>2</sup>	–	1,5	–	1,5	–	1,5

## 11. ΑΞΕΣΟΥΑΡ

Ο πίνακας περιλαμβάνει τη λίστα όλων των διαθέσιμων αξεσουάρ, με την ένδειξη εκείνων που μπορούν να χρησιμοποιηθούν σε κάθε μηχάνημα, τα οποία επισημούνται με το σύμβολο “\*”.

**▲ ΠΡΟΣΟΧΗ!** Δεδομένου ότι η επιλογή, η εφαρμογή και η χρήση του αξεσουάρ, που θα τοποθετηθεί για διάφορες τυπολογίες χρήσης, γί-

νεται από το χρήστη βασιζόμενος αποκλειστικά στην κρίση του, αυτός αναλαμβάνει επίσης την ευθύνη για ζημιές πάσης φύσεως που οφείλονται στις πράξεις του. Σε περίπτωση αμφιβολιών ή ελλιπούς γνώσης των ιδιοτεροτήτων του κάθε αξεσουάρ, πρέπει να απευθυνθείτε στο κατάστημα πώλησης ή σε ένα εξειδικευμένο κατάστημα κηπουρικής.

	Κωδικός	Μοντέλο	28/326/2801/2802	33/336/3302	44/346
	118801127/0		*	*	*
	118801418/0		*	*	*
	118801126/0 (M10 x 1,25 sx F)		*	*	*

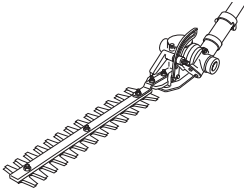
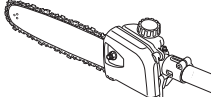
	Κωδικός	Μοντέλο B 28 J
	118801754/0 Σύστημα κλαδευτήρι θάμνων	*
	118801755/0 118801756/0 Σύστημα κλαδευτήρι	*

Değerli Müşterimiz,

Öncelikle ürünlerimizi seçtiğiniz için teşekkür ederiz ve bu makinenin kullanımının büyük memnuniyet sağlamasını ve beklentilerinize tamamen cevap vermesini dileriz. Bu kılavuz, makinenizi iyi tanımanız ve makinenizi güvenlik ve etkinlik şartlarında kullanmanız için hazırlanmıştır; bu kılavuzun makinenizin ayrılmaz bir parçası olduğunu unutmayınız, gerektiğinde danışabilmeniz için bunu elinizin altında tutunuz ve makineyi başka birisine sattığınızda veya ödünç verdiğinizde kılavuzu makine ile birlikte teslim ediniz.

Yeni makineniz yürürlükteki kanunlara göre tasarlanmış ve imal edilmiştir; bu kılavuzdaki talimatlara tamamen uygun kullanıldığında (öngörülen kullanım) emniyetli ve güvenilirdir; herhangi bir farklı kullanım veya belirtilen kullanım, bakım ve onarım güvenlik kurallarına uyulmaması, "uygunsuz kullanım" olarak kabul edilir ve garantinin geçersiz kalmasına ve kullanıcı veya başkalarına zararlardan ve yaralanmalardan kaynaklanan yükümlülükleri kullanıcıya devrederek Üreticinin her türlü sorumluluktan muaf tutulmasına neden olur.

Bu kılavuzda belirtilenler ve makineniz arasında birkaç ufak fark ile karşılaştığınızda, ürünün sürekli yenilenmesi göz önünde bulundurulduğunda, bu kılavuzda bulunan bilgilerin, güvenlik ve işleme ile ilgili temel özellikler aynen korunarak, önceden bildirilmeyen değişikliklere veya güncelleme zorunluluğuna tabi olduğuna dikkat edin. Şüphe durumunda satıcınıza başvurunuz. İyi çalışmalar!

## İÇİNDEKİLER

1. Ana bileşenlerin belirlenmesi .....	2
2. Semboller .....	3
3. Güvenlik talimatları .....	4
4. Makinenin montajı .....	6
5. Çalışmaya hazırlık .....	7
6. Çalıştırma - Kullanım - Motor stopu .....	8
7. Makinenin kullanımı .....	10
8. Bakım ve saklama .....	12
9. Arızaları belirleme .....	14
10. Teknik veriler .....	14
11. Aksesuarlar .....	16

# 1. ANA KOMPONENTLERİN BELİRLENMESİ

## ANA KOMPONENTLER

1. Motor ünitesi
2. Tahrik borusu
3. Kesim aleti
  - a. 3 veya 4 bıçak
  - b. Misinalı kesme kafası
4. Kesim aletinin siperi
5. Ön kabza
6. Bariyer
7. Tutma sapı
8. Arka kabza
9. Takma noktası (kemerin)
10. Makine etiketi
11. Kemer
  - a. tek askılı
  - b. çift askılı
12. Açılı dişli kutusu
13. Bıçak siperi (taşırma için)
14. Buji

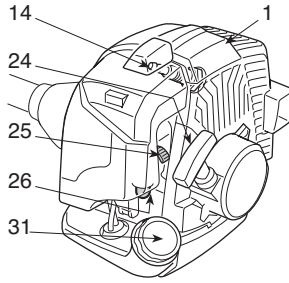
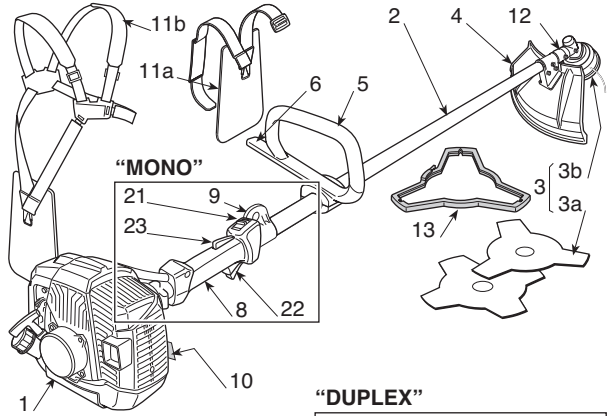

## "DUPLEX"

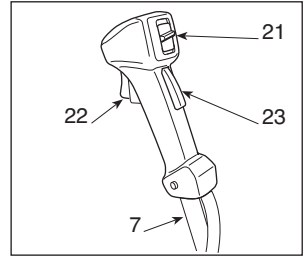

## KUMANDALAR VE İKMALLER

21. Motor stop anahtarı
22. Gaz kumandası
23. Gaz kolu blokajı
24. Marş düğmesi
25. Ateşleyici (Starter) kumandası
26. Emiş aygıtı (Primer) kumandası
31. Yakıt karışımı deposu kapağı

## MAKİNE ETİKETİ

- 10.1) 2006/42/EC yönetmeliğine göre uygunluk markası
- 10.2) İmalatçı adı ve adresi
- 10.3) 2000/14/AT yönetmeliğine göre LWA gürültü emisyon seviyesi
- 10.4) İmalatçı referans modeli
- 10.5) Makine modeli
- 10.6) Seri numarası
- 10.7) İmal yılı
- 10.8) Ürün Kodu
- 10.9) Emisyon sayısı

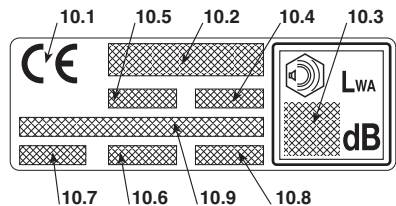



## 2. SEMBOLLER



1) Dikkat! Tehlike. Bu makine, doğru şekilde kullanılmadığı takdirde, kullanıcı ve diğer kişiler için tehlikeli olabilir.

2) Bu makineyi kullanmadan önce talimat kılavuzunu okuyun.

3) Makine operatörü, makinenin normal şartlarda sürekli günlük kullanımı halinde 85 dB (A) değerine eşit veya daha fazla gürültü seviyesine maruz kalabileceği hakkında uyarılır. Akustik koruyucular, gözlükler kullanın ve koruyucu kask takın.

4) Koruyucu ayakkabılar ve eldivenler kullanın!

5) Sekme tehlikesi! Makinenin kullanımı esnasında herkesi ve bütün ev hayvanlarını en az 15 m uzaklaştırın!

6) Kesim aletinin maksimum hızı. Sadece uygun kesim aletleri kullanın.

7) Yuvarlak testere bıçaklar kullanmayın. **Tehlike: Bu sembolü taşıyan makineler ile yuvarlak testere bıçakların kullanımı, kullanıcıyı çok ciddi ve hatta ölümlü sonuçlanabilen yaralanma tehlikesine maruz bırakır.**

8) Dikkat! Benzin tutulabilir. Yakıt takviyesinde bulunmadan önce, en az 2 dakika motorun soğumasını bekleyin.

9) Dikkat! Sıcak yüzeylerden uzakta durunuz.

10) Bıçağın itme kuvvetine dikkat.

### MAKİNE ÜZERİNDEKİ AÇIKLAYICI SEMBOLLER (mevcut ise)



11) Yakıt karışımı deposu



12) Motor stop anahtarının pozisyonları

a = stop  
b = marş  
c = ateşleme



13) Ateşleyici (Starter) kumandası



14) Emiş aygıtı (Primer) kumandası

### KORUMALAR ÜZERİNDEKİ AÇIKLAYICI SEMBOLLER (mevcut iseler)



21) Korumanın uygun olduğu kesim aletleri



22) Kesim aletinin rotasyon yönü

### 3. GÜVENLİK TALİMATLARI

#### A) EĞİTİM

1) **Talimatları dikkatle okuyun.** Kumandaları ve makinenin uygun kullanımını iyi öğrenin. Motoru hızlı bir şekilde durdurmayı öğrenin.

2) **Makineyi tasarlanmış olduğu amaç için kullanın,** yani

– bir misina aracılığıyla **otların ve odunsu olmayan bitkilerin kesimi** (örn. bir biçme makinesi ile gerçekleştirilmiş kesimi tamamlamak için tarhların, tarhaların, duvarların, çitlerin veya sınırlı alanlı yeşil alanların kenarlarında);

– metal veya plastik bıçakların yardımı ile maksimum 2 cm çaplı **uzun otların, kuru dalların, ufak dalların ve odunsu çalıların kesimi.**

Herhangi başka bir kullanım, tehlikeli olabilir ve makineye hasar verebilir.

Aşağıda belirtilenler (örnek olarak, ancak sadece bunlarla sınırlı olmaksızın) uygunsuz kullanım olarak addedilir:

- Makinenin süpürmek için kullanılması;
- Çitlerin düzenlenmesi veya kesim aletinin zemin hizasında kullanılmadığı diğer işler;
- Ağaçların budanması;
- Kesim aleti takılı makinenin operatörün bel hizasının üzerinde kullanılması;
- Makinenin bitki sınıfına girmeyen nesnelere kesmek için kullanılması;
- Makinenin birden fazla kişi tarafından kullanılması.

3) Çocukların veya kullanım talimatlarını yeterli derecede bilmeyen kişilerin makineyi kullanmasına asla izin vermeyin. Yerel kanunlar, kullanıcı için minimum bir yaş sınırı tespit edebilir.

4) Makine, birden fazla kişi tarafından kullanılmamalıdır.

5) **Makinenizi, asla aşağıdaki koşullarda kullanmayın:**

- cinsanlar, özellikle de çocuklar veya hayvanlar yakınındayken;
- kullanıcı yorgun olduğunda, kendini kötü hissettiğinde veya ilaç, uyuşturucu, alkol veya refleks ve dikkat yeteneklerine zararlı maddeler aldığı anda;
- kullanıcı makineyi iki eliyle sıkıca tutmadığında ve/veya çalışma esnasında ayaklarının üzerinde sağlam şekilde dengede duramadığında.

6) **Diğer kişilere veya onların mallarına gelebilecek kazalardan ve beklenmedik olaylardan operatörün veya kullanıcının sorumlu olduğunu unutmayın.**

#### B) HAZIRLIK İŞLEMLERİ

1) Çalışma esnasında, kullanıcı için bir engel oluşturmayan uygun bir giysi giymek gerekir.

- Kesilmeyi önleyici korumalar ile donatılmış, vücuda oturan koruyucu giysiler giyin.
- Kask, eldivenler, koruyucu gözlükler, tozdan koruyan maskeler ve kaymayı önleyici tabanlı kesilmeyi önleyici ayakkabılar kullanın.
- İştirme organını korumak için kulaklıklar kullanın.
- Makineye veya çalışma ortamında mevcut nesnelere ve materyallere takılabilecek eşarplar, gömlekler, kolyeler ve her halükarda sallantılı veya bol ak-

sesuarlar kullanmayın.

- Uzun saçları uygun şekilde toplayın.

2) **DİKKAT: TEHLİKE! Benzin son derece parlayıcıdır.**

- yakıtı, bu kullanım için onaylanmış özel kaplarda muhafaza edin;
- yakıt ile iş gördüğünüzde sigara içmeyin;
- iç basıncın kademel olarak tahliye olması için deponun kapağını yavaşça açın;
- yakıtı bir huni kullanarak sadece açık havada doldurun;
- motoru çalıştırmadan önce yakıtı doldurun; motor çalışırken veya sıcakken yakıtı ilave etmeyin veya yakıt deposunun kapağını açmayın;
- benzin dışarı taşıtığında, motoru çalıştırmayın; makineyi yakıtın döküldüğü alandan uzaklaştırın ve yakıt tamamen buharlaşana ve benzin buharları dağılana kadar herhangi bir yangın ihtimalinin oluşmasını önleyin;
- makineye veya topırağa dökülmüş her benzin izini derhal temizleyin;
- makineyi yakıt ikmalinin gerçekleştirilmiş olduğu yerde çalıştırmayın;
- yakıtın giysilere bulaşmasını engelleyin ve bu durumda motoru çalıştırmadan önce giysileri değiştirin;
- deponun ve benzin kabının kapaklarını daima sıkıca kapatın ve sıkın.

3) Arızalı veya hasarlı susterucuları değiştirin.

4) **Kullanımdan önce,** makinenin genel kontrolünü ve özellikle aşağıdakilerin kontrolünü gerçekleştirin:

- gaz kolu ve emniyet kolu, zoraki olmayan serbest bir harekete sahip olmalıdır; bırakmada nötr pozisyona otomatik ve hızlı şekilde dönmelidirler;
  - emniyet koluna basılmadıkça gaz kolu bloke kalmalıdır;
  - motor stop anahtarı, bir pozisyondan diğerine kolay geçmelidir;
  - elektrikli kablolar ve özellikle buji kablolarının, kıvılcım oluşumunu engellemek için bütün ve sağlam olmalıdır; başlık, bujinin üstüne doğru şekilde monte edilmiş olmalıdır;
  - makinenin kabzaları ve siperleri temiz ve kuru olmalı, makineye sıkıca sabitlenmiş olmalıdır;
  - kesim aletleri ve korumalar asla hasar görmemelidir.
- 5) Kabzaların ve kemeri takma noktasının doğru yerleşimini ve makinenin iyi dengesini kontrol edin.
- 6) Çalışmaya başlamadan önce korumaların, kullanılan kesim aletine uygun olduklarından ve doğru monte edilmiş olduklarından emin olun.

7) Bütün çalışma sahasını iyice kontrol edin ve makine tarafından fırlatılabilecek veya kesim grubuna ve motora hasar verebilecek her türlü nesneyi uzaklaştırın (taşlar, dallar, demir teller, kemikler, vb.).

#### C) KULLANIM ESNASINDA

- 1) Motoru tehlikeli karbon monoksit dumanlarının birikebileceği kapalı yerlerde çalıştırmayın.
- 2) Sadece gün ışığında veya yeterli yapay ışık ile çalışın.
- 3) **Sağlam ve dengeli bir pozisyon edinin:**
  - çalışma esnasında operatörün dengesini garanti et-

meyen ıslak veya kaygan zeminde veya her halükarda aşırı engebeli veya dik arazilerde çalışmaktan olabildiğince kaçının;

- asla koşmayın; yürüyün ve arazinin düzensizliklerine ve olası engellerin mevcudiyetine dikkat edin.
- özellikle bayırlarda, tanınmayan, kaygan veya hareketli zeminlerde kendi güvenliğinizi garanti etmek için işlenecek zeminin potansiyel risklerini değerlendirin ve bütün gerekli tedbirleri alın.
- Bayırlarda, eğimin enine çalışın, asla yukarı çıkmayın veya aşağı inmeyin, daima kesim aletinin arkasında kalın.
- 4) Makine sağlam şekilde bloke edilmiş olarak motoru çalıştırın:
  - makineyi yakıt ikmali yapılmış olan yerden en az 3 metre mesafede çalıştırın;
  - diğer kişilerin, makinenin etki alanından en az 15 metrede, daha zor biçimlerde en az 30 metrede bulunduğunu kontrol edin;
  - susturucuyu ve bu doğrultuda egzoz gazlarını, tutuşabilir materyallere doğru yönlendirmeyin;
- 5) **Motor ayarlarını değiştirmeyin** ve motoru aşırı devir rejimine ulaştırmayın.

6) Makineyi aşırı zorlamayın ve ağır işler yapmak için ufak bir makine kullanmayın; uygun bir makinenin kullanımını riskleri azaltır ve iş kalitesini yükseltir.

7) Makine minimum rejiminin, kesim aletinin hareketine izin vermeyecek düzeyde olduğunu ve bir hızlandırmadan sonra motorun ivedilikle minimuma döndüğünü kontrol edin.

8) Bıçağı, yabancı cisimlere sert şekilde çarpırtmaya ve bıçakların hareketinin neden olduğu olası materyal sekmelerine dikkat edin.

9) Çalışma esnasında makineyi her zaman kemere takılı tutun.

10) **Aşağıdaki durumlarda motoru durdurun:**

- makineyi her denetimsiz bıraktığınızda.
- yakıt ikmali yapmadan önce.
- çalışma bölgeleri arasında yer değiştirmeler esnasında.

11) **Aşağıdaki durumlarda motoru durdurun ve buji kablosunu çıkartın:**

- makineyi kontrol etmeden, temizlemeden veya makineye müdahale etmeden önce;
- yabancı bir cisme çarpıttıktan sonra. Makineyi yeniden kullanmadan önce olası hasarları kontrol edin ve gerekli onarımları gerçekleştirin;
- Makine anormal şekilde titremeye başlarsa: Bu durumda derhal titreşimlerin nedenini araştırın ve uzman bir Teknik Servis nezdinde gerekli kontrollerin gerçekleştirilmesini sağlayın;
- makine kullanılmadığında.

## D) BAKIM VE DEPOLAMA

1) Makinenin her zaman güvenli çalışma şartlarında bulunduğundan emin olmak için, somunları ve vidaları sıkı muhafaza edin. **Güvenlik ve verim düzeyini korumak için düzenli bir bakım temeldir.**

2) Makineyi, deposunda benzin bulunurken, benzin buharlarının alev, kıvılcım veya güçlü bir ısı kaynağıyla temas edebileceği bir yere kaldırmayın.

3) Makineyi herhangi bir ortama yerleştirmeden önce, motoru soğumaya bırakın.

4) Yangın riskini azaltmak için motoru, egzoz sustu-

rucusunu ve benzin depolama bölgesini talaş, dal, yaprak ve aşırı gres artıklarından arındırın; kesim artıklarının bulunduğu kapları kapalı bir ortamda bırakmayın.

5) Yakıt deposunu boşaltmak gerektiğinde, bu işlemi açık havada ve motor soğukken gerçekleştirin.

6) Kesim aletine her müdahalede çalışma eldivenlerini giyin.

7) **Güvenlik nedenlerinden, aşınmış veya hasar görmüş parçalar ile makineyi asla kullanmayın. Hasar görmüş parçalar değiştirilmeli ve asla onarılmamalıdır. Sadece orijinal yedek parçalar kullanın.** Eşdeğer kalitede olmayan parçalar, makineye hasar verebilir ve güvenlik açısından tehlikeli olabilir. Kesim aletleri, maksimum kullanım hızı referansı gibi üreticinin markasını da daima bulundurmaktadır.

8) Makineyi ortadan kaldırmadan önce anahtarların veya bakım için kullanılmış takımların makineden çıkarılmış oldukları kontrol edilmelidir.

9) Makineyi çocukların ulaşamayacakları yerlere kaldırın!

## E) TAŞIMA VE HAREKET ETTİRME

1) Makinenin hareket ettirilmesi veya taşınması her gerektiğinde aşağıdakileri yapmak gerekir:

- motoru kapatın, kesim aletinin durmasını bekleyin ve buji başlığını çıkarın;
- kesim aletinin siperini uygulayın;
- makineyi sadece kabzalarla tutun ve kesim aletini, marş yönünün tersine yönlendirin.

2) Makine motorlu bir taşıt ile taşındığında, makineyi kimse için tehlike oluşturmayacak şekilde yerleştirmek ve olası hasar görme ve yakıt taşmasına sebep olarak devrilmesini önlemek üzere sağlam şekilde sabitlemek gerekir.

## F) KILAVUZUN OKUNMASI

Kılavuz metninde özel önemli bilgiler içeren bazı paragraflar, farklı belirginleştirme dereceleri ile işaretlenmiştir; bunun anlamı aşağıdaki gibidir:

**NOT**

veya

**ÖNEMLİ**

*Makineye zarar vermemek veya hasar yaratmamak amacıyla daha önceden belirtilenleri, açıklamalar veya diğer bilgiler ile tamamlar.*

**▲ DİKKAT!**

*Uyulmaması halinde kişisel yaralanma veya üçüncü şahısların yaralanması ihtimali.*

**▲ TEHLİKE!**

*Uyulmaması halinde, ölüm tehlikesi ile ciddi kişisel yaralanma veya üçüncü şahısların yaralanması ihtimali.*

## 4. MAKİNENİN MONTAJI

### ÖNEMLİ

*Makine, bazı monte edilmiş komponentler ve yakıt deposu boş olarak tedarik edilir.*

### ▲ DİKKAT!

***Kesim aletlerini tutmak için daima sağlam iş eldivenleri kullanın. Makine emniyetini ve etkinliğini tehlikeye sokmak için komponentlerin montajı esnasında maksimum dikkat gösterin; herhangi bir şüphe halinde Satıcınıza danışın.***

### 1. MAKİNENİN TAMAMLANMASI

#### 1a. “MONO” modeller (Res. 1)

- Ön tutamağın bariyerli üst kısmını (2) tahrik borusu (1) üzerine yerleştirin.
- Pimi (4a) tahrik borusu üzerinde öngörülen üç delikten birine geçirecek, alt tapayı (4) birleştirin..
- Vidaları (5) iyice sıkıştırın.

#### 1b. “DUPLEX” modeller (Res. 2)

- Vidaları (5) çözün ve tapayı (4) destekten (2) çıkartın.
- Tutma sapını (1), kumandaların sağda olmalarına dikkat ederek tahrik borusu (3) üzerine yerleştirilmiş desteğin (2) içinde elde edilmiş yuvaya takın.
- Vidaları (5) iyice sıkıştırarak tapayı (4) monte edin.
- Kumandaların kılıfını (6) ilişkin kablo kenedine (7) tutturun.

### 2. ÇUBUĞUN MONTAJI

#### (Ayrılabilir çubuklu modeller - Res. 3)

- Stop kamasını (5) çıkartın ve stop kamasının (5) çubuğun deliğine (6) geçtiğine dair klik sesini duyana kadar çubuğun alt kısmını (4) itin. Alt kısım (4) her iki yöne hafif döndürülerek geçirme kolaylaştırılabilir; komple yerine oturtma işlemi, tamamen yerleşmiş olması gereken kamadan (5) anlaşılabilir.
- Geçirme tamamlandığında, düğmeyi (7) iyice sıkıştırın.

### 3. SİPERLERİN MONTAJI

### ▲ DİKKAT!

***Her kesim aleti, özel bir siper ile donatılmıştır. Asla beher kesim aleti için tavsiye edilen siperler dışındakileri kullanmayın.***

#### • 3 veya 4 uçlu bıçak (Res. 4)

### ▲ DİKKAT!

***Koruma eldivenleri giyin ve bıçağın siperini uygulayın.***

- Bıçağı (monte edilmiş ise), paragraf 4'te belirtil-diği gibi sökün.
- Siper (1), dört vida (3) aracılığıyla açılı dişli kutusuna (2) sabitlenmiştir.

#### • Misinalı kesme kafası (Res. 5)

### ▲ DİKKAT!

***Misinalı kesme kafası kullanıldığında, daima misina kesme bıçaklı ek siperin monte edilmiş olması gerekir.***

- Bıçağı (monte edilmiş ise), paragraf 4'te belirtil-diği gibi sökün.
- Siper (1), dört vida (3) aracılığıyla açılı dişli kutusuna (2) sabitlenmiştir.
- Klik sesini duyacak şekilde sipere (1) sabitleyerek, ek siperi (4) monte edin.

### 4. KESİM ALETLERİNİN SÖKÜLMESİ VE TEKRAR MONTE EDİLMESİ

### ▲ DİKKAT!

***Sadece orijinal veya Üretici tarafından onaylanmış kesim aletleri kullanın.***

#### • 3 veya 4 uçlu bıçak (Res. 6)

### ▲ DİKKAT!

***Koruma eldivenleri giyin ve bıçağın siperini uygulayın.***

### NOT

***Sabitleme somununun (5), sol ele göre ayarlanmış bir dişli mevcuttur ve bu nedenle saat yönünde çevrilerek çözülmeli ve saat yönünün tersine sıkıştırılmalıdır.***

- Tedarikteki anahtar (2), açılı dişli kutusunun (3) deliğine geçirin ve rotasyonu bloke ederek anahtar (2) için delikte sıkıştırana kadar bıçağı (1) elle döndürün.
- Somunu saat yönünde çözerek kopilyayı (4) çıkartın.
- Rondelayı (6) ve dış halka somunu (7) çıkarın ve sonra bıçağı (1) sökün.

Montajda,

- İç halka somunun (8) yivlerinin, açılı dişli kutusu (3) ile mükemmel şekilde eşleştiğinden emin olun.
- Bıçağı (1) ve dış halka somunu (7) monte edin.
- Somunu (5), saat yönünün tersine iyice sıkıştırarak bunu ve rondelayı (6) tekrar monte edin.
- Kopilyayı (4) yeniden yerleştirin ve iki ucu kısıyın.
- Bıçağın rotasyonunu yeniden düzenlemek için anahtarı (2) çıkartın.

#### • Misinalı kesme kafası (Res. 7)

##### NOT

*Misinalı kesme kafasının sol ele göre ayarlanmış bir dişi mevcuttur ve bu nedenle saat yönüne çözülmeli ve saat yönünün tersine sıkıştırılmalıdır.*

- Tedarikteki anahtarı (2), açılı dişli kutusunun (3) özel deliğine geçirin ve rotasyonu bloke ederek anahtarı, iç delikte sıkıştırana kadar misinalı kesme kafasını (1) elle döndürün.
- Misinalı kesme kafasını **saat yönünde** çözerek çıkartın.

Montajda,

- İç halka somunun (4) yivlerinin, açılı dişli kutusu (3) ile mükemmel şekilde eşleştiğinden emin olun.
- Misinalı kesme kafasını (1) **saat yönü tersine** sıkıştırarak monte edin.
- Milin rotasyonunu yeniden düzenlemek için anahtarı (2) çıkartın.

## 5. ÇALIŞMAYA HAZIRLIK

### MAKİNE KONTROLÜ

Çalışmaya başlamadan önce aşağıdakileri yapmak gerekir:

- makine ve kesim aleti üzerinde gevşemiş vidalar bulunmadığını kontrol edin;
- kesim aletinin hasar görmemiş olduğunu ve 3 uçlu metal bıçakların (monte edilmiş iseler) iyi bilmiş olduğunu kontrol edin;
- hava filtresinin temiz olduğunu kontrol edin;
- korumaların iyice sabitlenmiş ve etkin olduklarını kontrol edin;
- kabzaların sabitlemesini kontrol edin.

### YAKIT KARIŞIMINI HAZIRLAMA

Bu makine, benzin ve yağlayıcı yağdan oluşan bir karışım gerektiren iki zamanlı bir motor ile donatılmıştır.

##### ÖNEMLİ

*Sadece tek başına benzin kullanımı motora hasar verir ve garantinin geçersiz kalmasına neden olur.*

##### ÖNEMLİ

*Performansı korumak ve mekanik organların ömrünü garanti etmek için sadece kaliteli yakıt ve yağlayıcı kullanın.*

### • Benzin özellikleri

Sadece oktan sayısı en az 90 N.O. olan kurşunsuz benzin (çevreci benzin) kullanın.

##### ÖNEMLİ

*Çevreci benzin, 2 aydan fazla tankta muhafaza edildiğinde birikim yapma eğilimi gösterir Her zaman taze benzin kullanın!*

### • Yağ özellikleri

Sadece iki zamanlı motorlar için özel, mükemmel kaliteli sentetik yağ kullanın.

Satıcınız nezdinde, yüksek bir koruma garanti edecek düzeyde bu tip motorlar için özel olarak tasarlanmış yağlar mevcuttur.

Bu yağların kullanımı, %2 oranında bir karışım oluşumunu sağlar, yani her 50 ölçü benzin için 1 ölçü yağ.

### • Karışım hazırlama ve muhafaza etme

##### ▲ TEHLİKE!

**Benzin ve karışım yanıcıdır!**

- **Benzini ve karışımı, yakıtlar için onaylanmış kaplar içinde, güvenli yerlerde, ısı kaynaklarından veya serbest alevlerden uzakta muhafaza edin.**
- **Kapları, çocukların ulaşabilecekleri yerlerde bırakmayın.**
- **Karışım hazırlama esnasında sigara içmeyin ve benzin buharlarını içinize çekmekten kaçınin.**

Tablo, kullanılan yağ tipine göre karışım hazırlamada kullanılacak benzin ve yağ miktarlarını belirtir.

Benzin	Sentetik yağ 2 Zamanlı	
litre	litre	cm <sup>3</sup>
1	0,02	20
2	0,04	40
3	0,06	60
5	0,10	100
10	0,20	200

Karışım hazırlamak için aşağıdakileri yapmak gerekir:

- Onaylanmış bir tank içine benzin miktarının yaklaşık yarısını koyun.
- Tabloda belirtilene göre yağın hepsini ekleyin.
- Benzinin geri kalanını koyun.
- Kapağı kapatın ve iyice çalkalayın.

#### ÖNEMLİ

*Karışım eskimeye tabidir. Birikim oluşumunu önlemek için aşırı miktarlarda karışım hazırlamayın.*

#### ÖNEMLİ

*Kullanım anında karışım ve benzin kaplarının karışmasını önlemek için bunları farklı ve ayırt edilebilir şekilde tutun.*

#### ÖNEMLİ

*Olası birikimleri gidermek için benzin ve karışım kaplarını düzenli olarak temizleyin.*

#### YAKIT İKMALİ

#### ▲ TEHLİKE!

*Yakıt ikmali esnasında sigara içmeyin ve benzin buharlarını içinize çekmekten kaçınin.*

#### ▲ DİKKAT!

*Tankin içinde basınç oluşmuş olabileceğinden tankın kapağını dikkatlice açın.*

Yakıt ikmalini gerçekleştirmeden önce aşağıdakileri yapmak gerekir:

- Karışım tankını iyice çalkalayın.
- Makineyi, depo kapağı yukarı gelecek şekilde sabit pozisyonda düz bir yere koyun.
- Yakıt ikmal edilmesi esnasında deponun içine kir girmesini önlemek için deponun kapağını ve etrafındaki bölgeyi temizleyin
- Basıncı kademeli olarak boşaltmak için deponun kapağını dikkatlice açın. Depoyu ağzına kadar doldurmaktan kaçınarak bir huni aracılığıyla ikmal gerçekleştirin.

#### ▲ DİKKAT!

*Her zaman deponun kapağını iyice sıkıştırarak kapatın.*

#### ▲ DİKKAT!

*Makineye veya toprağa dökülmüş her yağ damlasını anında temizleyin ve benzin buharları dağılana kadar motoru çalıştırmayın.*

## 6. ÇALIŞTIRMA - KULLANIM - MOTOR STOPU

### MOTORU ÇALIŞTIRMA

#### ▲ DİKKAT!

*Motoru çalıştırma, yakıt ikmalinin yapıldığı yerden en az 3 metre mesafede gerçekleştirilmelidir.*

Motoru çalıştırmadan önce aşağıdakileri yapmak gerekir:

- Makineyi, toprağın üzerinde dengeli pozisyona yerleştirin.
- Bıçağın (kullanılmış ise) siperini çıkartın.
- Bıçağın (kullanılmış ise) toprağa veya diğer nesnelere değmediğinden emin olun.

- Soğuk çalıştırma

#### NOT

*"Soğuk" çalıştırma, motor stopundan en az 5 dakika sonra veya bir yakıt ikmalinden sonra çalıştırma anlamına gelir.*

Motoru çalıştırmak için aşağıdakileri yapmak gerekir (Res. 8):

1. Blokaj levyesine (3) basın, gaz kolunu (2) çalıştırın ve, bu pozisyonda tutarak, şalteri (1) «START» pozisyonuna getirin, levveyi (3) ve gaz kolunu (2) bırakın.
2. (5) kolunu «CHOKE» pozisyonuna getirerek starteri işletin.

3. Karbüratörün emişini sağlamak için 3-4 kez emiş aygıtının (primer) butonuna basın.
4. Çalıştırma esnasında kontrolü kaybetmemek için motris ünitesinin üzerinde bir elle makineyi toprak üzerinde sıkıca tutun (Res. 9).

**ÖNEMLİ**

*Deformasyonları önlemek için tahrik borusu, çalıştırma esnasında el veya diz için destek olarak kullanılmamalıdır.*

5. Marş düğmesini, belirli bir direnç algılayana kadar 10 -15 cm. kadar yavaş yavaş çekin ve sonra ilk ateşleme seslerini algılayana kadar birkaç defa kuvvetle çekin.

**ÖNEMLİ**

*Kopmaları önlemek için ipi tüm uzunluğunca çekmeyin; ipi, ip kılavuz deliği kenarı boyunca sürtmeyin ve bunun kontrolsüz içeri girmesini önleyerek düğmeyi kademeli olarak bırakın.*

6. Marş düğmesini, motorun regüler şekilde ateşlenmesini elde edene kadar yeniden çekin.

**▲ DİKKAT!**

**Motorun starter etkin iken çalıştırılması, kesim aletinin hareketine neden olur; kesim aleti sadece starter devre dışı bırakılarak stop ettirilir.**

7. Motor çalıştığı anda kolu (2) «RUN» pozisyonuna getirerek starteri devre dışı bırakın.
8. Otomatik olarak «RUN» pozisyonuna geçen şalter (1) ile, motoru minimuma götürmek için, gaz kolunu (2) kısa süreyle çalıştırın.
9. Makineyi kullanmaya başlamadan önce, motoru en az 1 dakika minimumda dönmeye bırakın.

**ÖNEMLİ**

*İsletme ipinin tutamağı starter devrede olarak tekrar tekrar işletildiğinde motor bogulabilir ve ateslemeyi zorlastirabilir.*

Motorun boğulması durumunda bujiyi sökün ve yakıt fazlasını gidermek için işletme ipinin tutamağı hafifçe çekin, daha sonra bujinin elektrotlarını kurulaşın ve bujiyi tekrar motora monte edin.

**• Sıcak çalıştırma**

Sıcak ateşleme için (motor stopundan hemen sonra):

- şalteri (1) «RUN» pozisyonuna getirin, ve bir önceki prosedürün 4 – 5 – 6 - 9 noktalarını izleyin.

**MOTORUN KULLANIMI (Res. 8)**

Kesim aletinin hızı, arka kabza (4) veya tutma sapının sağ kabzası (4a) üzerine yerleştirilmiş gaz kolunun (2) kumandası tarafından ayarlanır.

Gaz kolunun çalıştırılması sadece aynı anda blokaj koluna (3) basılırsa mümkündür.

Hareket, motordan tahrik miline motor minimum-dayken milin hareketini engelleyen santrifüjlü kütlelerin friksiyonu aracılığıyla aktarılır.

**▲ DİKKAT!**

**Kesim aleti, minimumda olan motor ile hareket ediyor ise makineyi kullanmayın; bu durumda satıcınıza başvurmanız gerekir.**

Doğru çalışma hızı, strok sonunda olan gaz kolu kumandası (2) ile elde edilir.

**ÖNEMLİ**

*Makinenin ilk 6-8 çalışma saati esnasında motoru devirlerin maksimumunda kullanmaktan kaçınin.*

**MOTOR STOPU (Res. 8)**

Motoru durdurmak için aşağıdakileri yapmak gerekir:

- Gaz kolu kumandasını (2) bırakın ve motoru birkaç saniye minimumda dönmeye bırakın.
- Anahtar (1) «STOP» pozisyonuna getirin.

**▲ DİKKAT!**

**Gaz kolunu minimuma getirdikten sonra kesim aletinin durması için birkaç saniye geçmesi gerekir.**

## 7. MAKİNENİN KULLANIMI

**Başkalarına ve çevreye saygı için aşağıdakileri yapmak gerekir:**

- Rahatsızlık kaynağı olmaktan kaçının.
- Kesim sonrasında materyallerin bertaraf edilmesinde yerel kanunlara aynen uyun.
- Yağların, benzinin, aşınmış parçaların veya çevreye zarar verebilecek herhangi bir nesnenin bertaraf edilmesinde yerel kanunlara aynen uyun.

### ▲ DİKKAT!

*Titreşimlere uzun süre maruz kalma, zarar görmelere ve özellikle dolaşım sistemi sorunları bulunan kişilerde nörovasküler rahatsızlıklara ("Raynaud fenomeni" veya "beyaz el" olarak da bilinen) neden olabilir. Belirtiler ellerde, bileklerde ve parmaklarda görülebilir ve his kaybı, uyuşma, kaşınma, ağrı, renk kaybı veya derinin yapısal değişikliklerine neden olur. Bu etkiler, düşük ortam sıcaklıkları ve/veya kabzalar üzerinde aşırı bir kavrama sebebi daha büyük boyutlara ulaşabilir. Belirtiler ile karşılaşıldığında makinenin kullanım sürelerini azaltmak ve bir doktora danışmak gerekir.*

### ▲ TEHLİKE!

*Bu makinenin ateşleme tesisatı, vasat büyüklükte bir elektromanyetik alan yaratır; ancak, operatörün vücuduna implant edilmiş aktif veya pasif tıbbi cihazların işlemesi üzerinde etkileşim gösterme imkanı tamamen göz ardı edilemez. Bu tür etkileşimlerin operatörün sağlığı açısından olası ciddi risklere yol açabileceği dikkate alınmalıdır. Bu doğrultuda, makineyi kullanmadan işbu tıbbi cihazları taşıyanların, önce doktora veya söz konusu makinelerin üreticilerine danışması tavsiye edilir.*

### ▲ DİKKAT!

*Çalışma esnasında uygun bir giysi giyin. Satıcınız iş güvenliğini garanti etmeye en uygun iş kazalarını önleme malzemeleri hakkındaki bilgileri size verecek düzeydedir.*

### KEMERLERİN KULLANIMI (Res. 10)

### ▲ DİKKAT!

*Makine, daima düzgün şekilde yerleştirilmiş kemere takılı kullanılmalıdır. Tehlike durumunda makinenin askılardan hızlı şekilde ayrılmasını sağlamak için hızlı çözme- nin etkinliğini devamlı kontrol edin.*

Kemer, makine özel kenede geçirilmeden önce takılmalıdır ve askılar, operatörün boyuna ve gövdesine göre ayarlanmalıdır.

Makine, birden fazla takma deliği ile donatılmış ise çalışma esnasında makinenin dengesini korumaya en uygun noktayı kullanın.

Daima makinenin ağırlığına ve kullanılan kesim aletine uygun bir kemer kullanın:

- misinalı kesme kafası veya 3 veya 4 uçlu bıçaklar ile donatılmış, 7,5 kg altı ağırlıktaki makineler ile, tek veya çift askılı modeller kullanılabilir;
- ağırlığı 7,5 kg üzerinde olan makineler ile, sadece çift kayışlı model kullanılmalıdır.

### • Tek askılı "MONO" modeller

Askı (1), sol omzun üzerinden sağ yana doğru geçmelidir.

### • Çift askılı modeller

Askı (2) aşağıdaki şekilde takılmalıdır:

- Makinenin desteği ve yaylı kenetleme mandalı sağ yan üzerinde (2.1);
- Çözme ön tarafta (2.2);
- Askıların kesişimi operatörün sırtında (2.3);
- Doğru takılmış toka sol yan üzerinde (2.4).

Askılar, yükü omuzlar üzerine eşit dağıtacak şekilde girilmelidir.

### MAKİNENİN KULLANIM YÖNTEMİ

### ▲ DİKKAT!

*Çalışma esnasında motris ünitesini vücudun sağ yanında ve kesim grubunu kemer hizasının altında tutarak makine daima iki elle sıkı kavranmalıdır.*

### ▲ DİKKAT!

*Çalışma esnasında bir bıçak bloke olur ise derhal motoru stop ettirin. Bıçak sert bir engel (kütükler, kökler, dallar, taşlar, vb.) ile karşılaştığında meydana gelebilen geri tepmeye (kickback) daima dikkat edin. Bıçağı toprağa değdirmekten kaçının. Geri tepmeler, bıçağın zor kontrol edilebilir sekme-lerine neden olur; bu sekme-ler, makinenin kontrol kaybına, operatörün güvenliğinin tehlikeye düşmesine ve makinenin kendisinin hasar görmesine neden olur.*

İlk kez bir biçme işine başlamadan önce, kemerleri doğru takmayı, makineyi sıkı kavramayı ve işin gerektirdiği hareketleri gerçekleştirmeyi deneyerek makineyi ve en uygun kesim tekniklerini tanımak gerekir.



### • Kesim aletinin seçimi

Aşağıdaki prensip yönlendirmelerine göre yapılacak işe en uygun kesim aletini seçin:

- **3 uçlu bıçak**, maksimum 2 cm çaplı kuru dalların ve ufak çalıların kesimine uygundur;
- **4 uçlu bıçak**, genifl alanlar üzerinde direnç gösteren otların kesimine uygundur;
- **misinalı kesme kafası**, çitler, duvarlar, temeller, kaldırımlar yakınındaki, ağaçlar etrafındaki vb. uzun otları ve odunsu olmayan bitkileri giderebilir veya bahçenin belli bir alanını tamamen temizleyebilir;

## ÇALIŞMA TEKNİKLERİ

### a) 3 uçlu bıçak (Res. 11)

Kesime bitkinin yukarisından başlayın ve sonra biçme bacağı ile, dalları ufak parçalara ayırarak kesecek şekilde alçalın.

### b) 4 uçlu bıçak (Res. 12)

Makineyi, yaklaşık 60-90°'lik bir yay hareketi ile geleneksel bir orak gibi kullanarak ve sonra bitki örtüsünün dflına getirerek ifle bafılayın ve bu flekilde devam edin.

### c) Misinalı kesme kafası

#### ▲ DİKKAT!

**SADECE naylon misina kullanın. Metal tellerin, plastikle kaplanmış ve/veya kesme kafasına uygun olmayan metal tellerin kullanımı, ciddi yaralara ve yaralanmalara neden olabilir.**

Kullanım esnasında, siperin altına takılmış otlardan kaynaklanan, tahrik borusunun aşırı ısınmasını önleyecek şekilde motoru stop ettirmek ve makineyi saran otları düzenli olarak gidermek gerekir. Çubuğun doğru soğutulmasını sağlamak için bir tornavida ile takılmış otları çıkartın.

#### ▲ DİKKAT!

**Misinalı kesme kafasını eğerek, makineyi süpürmek için kullanmayın. Motorun gücü, hasarlar vererek veya insanlarda yaralanmalara neden olarak nesnelere ve ufak taşları 15 metre veya daha uzağa fırlatabilir.**

### • Hareket halinde kesim (Biçme) (Res. 13)

İşlem esnasında misinalı kesme kafasını eğmeden, geleneksel orağa benzer bir yay hareketi ile düzenli bir gidişle işe başlayın.

Önce misinalı kesme kafası ile toprak arasındaki mesafeyi sabit tutarak eşit bir kesim yüksekliğinde elde etmek için öncelikle küçük bir alanda doğru yükseklikte kesmeyi deneyin.

Daha zor kesimler için, misinalı kesme kafasını yaklaşık 30° sola eğmek yararlı olabilir.

#### ▲ DİKKAT!

**Kişilere, hayvanlara zarar verebilecek veya tehlikeli olabilecek nesne fırlatmasına neden olma ihtimali mevcut ise, bu şekilde çalışmayın.**

### • Hassas kesim (Bitirme)

Kesim aletini operatörden daima uzak tutarak, misinalı kesme kafasının alt kısmı toprağa değmeyecek ve kesim hattı istenen noktada bulunacak şekilde makineyi hafif eğimli tutun.

### • Çitler / temeller yakınında kesim (Res. 14)

Misinalı kesme kafasını, şiddetli çarpırtmadan, çitlere, kazıklara, kayalara, duvarlara vb. yavaşça yaklaşırın.

Misina, sert bir engele çarparsa kopabilir veya aşınabilir; bir çite takılı kalırsa aniden kesilebilir. Her halükarda kaldırımlar, temeller, duvarlar vb. etrafında kesim, misinanın normale göre daha fazla aşınmasına eden olabilir.

### • Ağaçlar etrafında kesim (Res. 15)

Ağacın etrafında soldan sağa doğru yürüyün, misina ağaca çarpmayacak şekilde ve misinalı kesme kafasını ileri doğru hafif eğik tutarak kütüklere yaklaşın.

Naylon misinanın ufak çalıları kesebileceğine veya bunlara zarar verebileceğine ve misinanın çalıların veya yumuşak kabuklu ağaçların kütüğüne çarpmasının bitkiye ciddi şekilde hasar verebileceğine dikkat edin.

### • Çalışma esnasında misina uzunluğunun ayarı (Res. 16)

Bu makine, ufak bir "Vur ve Kaç" (Tap & Go) kafası ile donatılmıştır.

Yeni misina vermek için, maksimum hızdaki motor ile, kesme kafasını toprağa vurun; misina otomatik olarak verilir ve bıçak, fazla uzunluğu keser.

## ÇALIŞMA SONU

Çalışma bittiğinde aşağıdakileri yapmak gerekir:

- Daha önce belirtildiği gibi motoru durdurun (Böl. 6).
- Kesim aletinin stop etmesini bekleyin ve bıçak siperini monte edin.

## 8. BAKIM VE SAKLAMA

Makinenin orijinal etkinliğini ve kullanım güvenliğini zaman içinde korumak için doğru bir bakım temelidir.

### ▲ DİKKAT!

**Bakım işlemleri esnasında aşağıdakileri yapmak gerekir:**

- **Bujinin başlığını çıkarın.**
- **Motorun uygun şekilde soğumasını bekleyin.**
- **Bıçaklar ile ilgili işlemlerde koruyucu eldivenler kullanın.**
- **Bıçak üzerindeki müdahalede bulunulması durumları dışında, bıçak siperini takılı tutun.**
- **Yağları, benzini veya diğer kirlenici maddeleri çevreye atmayın.**

### SİLİNDİR VE SUSTURUCU

Yangın riskini azaltmak için basınçlı hava ile silindirinin kanatlarını sık sık temizleyin ve susturucu bölgesini talaş, dal, yaprak veya diğer artıklardan arındırın.

### İŞLETME GRUBU

Aşırı ısınma ve motorun hasar görmesini önlemek üzere soğutma havası aspirasyonu izgaraları her zaman temiz, talaş ve artıklardan serbest tutulmaları gerekir. İşletme ipi, ilk bozulma işaretleri görüldüğünde değiştirilmelidir.

### FİKSAJLAR

Düzenli aralıklar ile tüm vida ve somunların kilitlenme durumları ve kabzaların sıkıca sabitlenmiş oldukları kontrol edilmelidir.

### HAVA FİLTRESİ TEMİZLİĞİ (Res. 17)

#### ÖNEMLİ

*Hava filtresi temizliği, makinenin iyi işlemesi ve ömrü için temeldir. Motorun talaflı edilemez şekilde hasar görmesini önlemek üzere filtre olmadan veya zarar görmüş bir filtre ile çalışmayın.*

Temizlik, her 15 çalışma saatinde bir gerçekleştirilmelidir.

Filtreyi temizlemek için aşağıdakileri yapmak gerekir:

- Tuşa (1) basın, kapağı (2) ters çevirin ve filtre elemanını (3) çıkarın.
- Filtre elemanını (3) su ve sabun ile yıkayın. Benzin veya başka solventler kullanmayın.
- Filtreyi kuruması için açık havada bırakın.
- Filtreleme elemanını (3) yeniden takın ve klik sesini duyana kadar bastırarak, kapağı (2) tekrar kapatın.

### BUJİ KONTROLÜ (Res. 18)

Periyodik olarak olası artıkları metal ufak bir fırça ile çıkararak bujiyi sökün ve temizleyin. Elektrotlar arasındaki doğru mesafeyi kontrol edin ve yeniden düzenleyin.

Bujiyi tedarikteki anahtar ile iyice sıkıştırarak tekrar monte edin.

Yanmış elektrotlar veya aşınmış yalıtıcı durumunda ve her halükarda her 100 işleme saatinde bir, buji aynı özelliklere sahip bir diğeri ile değiştirilmelidir.

### YAKIT AYARI

Karbüratör, yürürlükteki kanunlara göre minimum zararlı gaz emisyonu ile her kullanım durumunda maksimum verimi elde edecek şekilde fabrikada ayarlanır.

Kötü verim durumunda, karbürasyonun ve motorun kontrolü için Satıcınıza başvurun.

#### • Minimum ayarı

#### ▲ DİKKAT!

**Motor minimumdayken kesim aleti hareket etmemelidir. Kesim aleti, minimumda olan motor ile hareket ediyor ise, motorun düzgün şekilde ayarlanması için satıcınıza başvurmanız gerekir.**

### AÇILI DİŞLİ KUTUSU (Res. 19)

Lityum bazlı gres ile yağlayın. Vidayı (1) çıkartın ve gres taşana kadar mili elle döndürerek gresi koyun ve vidayı (1) tekrar takın.

### 3 veya 4 UÇLU BIÇAĞIN BİLENMESİ (Res. 20)

#### ▲ DİKKAT!

**Koruma eldivenleri kullanın. Bileme, bıçak sökülmeden gerçekleştirildiğinde bujinin başlığını çıkartın.**

Bileme, bıçak ve kesici tipine dikkat ederek, düz bir eğe kullanarak ve bütün uçlar üzerinde aynı şekilde işlem görerek gerçekleştirilmelidir.

Doğru bir bileme için referanslar Res. 20'te belirtilmiştir:

- A = Hatalı bileme
- B = Bileme limitleri
- C = Hatalı ve eşit olmayan açılar

Bilemeden sonra doğru bir balansın korunması önemlidir.

3 veya 4 uçlu bıçakların her iki tarafı da kullanılabilir. Uçların bir tarafı aşındığında bıçağı çevirmek ve uçların diğer tarafını kullanmak mümkündür.

#### ▲ DİKKAT!

**Bıçak asla onarılmamalıdır, fakat kırılma başlangıcı görüldüğü veya bileme limiti aşıldığı anda bıçağı değiştirmek gerekir.**

### KAFA MİSİNASININ DEĞİŞTİRİLMESİ (Res. 21)

- Resimde gösterilen sırayı izleyin.

### MİSİNA KESME BIÇAĞININ BİLENMESİ (Res. 22)

- Misina kesme bıçağını (1), vidaları (3) çözerek siperden (2) çıkartın.
- Misina kesme bıçağını bir kenede sabitleyin ve orijinal kesim açısını korumaya dikkat ederek, düz bir eğe kullanarak bilemeye geçin.
- Bıçağı siper üzerine tekrar monte edin.

### OLAĞANÜSTÜ MÜDAHALELER

Bu kılavuzda bulunmayan her bakım işlemi sadece Satıcınız tarafından gerçekleştirilmelidir.

Uygun olmayan yerlerde veya nitelikli olmayan kişiler tarafından gerçekleştirilen işlemler, her türlü garantinin geçersiz kalmasına neden olur.

### MUHAFAZA ETME

Her çalışma sonunda, makineyi tozdan ve artıklardan titizlikle temizleyin, kusurlu parçaları onarın veya değiştirin.

Makine, siper doğru şekilde monte edilmiş olarak hava değişikliklerinden korunan, kuru bir yerde muhafaza edilmelidir.

### UZUN SÜRE ÇALIŞMAMA

#### ÖNEMLİ

**Makine için 2-3 aydan daha fazla bir çalışmama süresi öngörüldüğünde, çalışmaya başlamadaki zorlukları veya motora kalıcı zararları önlemek için bazı önlemleri uygulamak gerekir.**

#### • Depolama

Makineyi kaldırmadan önce aşağıdakileri yapmak gerekir:

- Yakıt deposunu boşaltın.
- Motoru çalıştırın ve karbüratörün içinde kalmış tüm yakıtı tüketecek şekilde stop edene kadar minimumda çalıştırın.
- Motoru soğumaya bırakın ve bujiyi sökün.
- Bujinin deliğine bir çay kaşığı yeni yağ koyun.
- Silindir içinde yağı dağıtmak için marş düğmesini birkaç kez çekin.
- Üst ölü noktaya (piston maksimum stokundayken buji deliğinden görülebilir) piston ile bujiyi tekrar monte edin.

#### • Yeniden faaliyete geçme

Makineyi tekrar faaliyete geçirme anında aşağıdakileri yapmak gerekir:

- Bujiyi çıkarın.
- Yağ fazlalıklarını gidermek için marş düğmesini birkaç kez çalıştırın.
- Bujiyi “Buji kontrolü” bölümünde belirtildiği gibi kontrol edin.
- Makineyi “Çalışmaya hazırlık” bölümünde belirtildiği gibi hazırlayın.

## 9. ARIZALARI BELİRLEME

ARIZA	OLASI NEDEN	ÇÖZÜM
<b>1) Motor çalışmıyor veya çalışır pozisyonunda kalmıyor</b>	<ul style="list-style-type: none"> <li>- Çalıştırma prosedürü doğru değil</li> <li>- Buji kirli veya elektrotlar arasındaki mesafe doğru değil</li> <li>- Hava filtresi tıkalı</li> <li>- Karbürasyon problemleri</li> </ul>	<ul style="list-style-type: none"> <li>- Talimatlara uyun (bakınız böl. 6)</li> <li>- Bujiyi kontrol edin (bakınız böl. 8)</li> <li>- Filtreyi temizleyin ve/veya değiştirin (bakınız böl. 8)</li> <li>- Satıcınıza başvurun</li> </ul>
<b>2) Motor çalışıyor fakat az güce sahip</b>	<ul style="list-style-type: none"> <li>- Hava filtresi tıkalı</li> <li>- Karbürasyon problemleri</li> </ul>	<ul style="list-style-type: none"> <li>- Filtreyi temizleyin ve/veya değiştirin (bakınız böl. 8)</li> <li>- Satıcınıza başvurun</li> </ul>
<b>3) Motor düzensiz işliyor veya yük altında güce sahip değil</b>	<ul style="list-style-type: none"> <li>- Buji kirli veya elektrotlar arasındaki mesafe doğru değil</li> <li>- Karbürasyon problemleri</li> </ul>	<ul style="list-style-type: none"> <li>- Bujiyi kontrol edin (bakınız böl. 8)</li> <li>- Satıcınıza başvurun</li> </ul>
<b>4) Motor aşırı duman çıkarıyor</b>	<ul style="list-style-type: none"> <li>- Hatalı karışım kompozisyonu</li> <li>- Karbürasyon problemleri</li> </ul>	<ul style="list-style-type: none"> <li>- Karışımı talimatlara göre hazırlayın (bakınız böl. 5)</li> <li>- Satıcınıza başvurun</li> </ul>

## 10. TEKNİK VERİLER

Motor .....	2 zamanlı havali soğutma
Silindir / Güç	
Mod. 28/326 .....	25,4 cm <sup>3</sup> / 0,7 kW
Mod. 33/336 .....	32,6 cm <sup>3</sup> / 0,9 kW
Mod. 44/346 .....	42,7 cm <sup>3</sup> / 1,1 kW

Motorun minimumda rotasyon hızı	
Mod. 28/326 .....	2520-3080 devir/1'
Mod. 33/336 .....	2520-3080 devir/1'
Mod. 44/346 .....	2520-3080 devir/1'
Motorun maksimum rotasyon hızı	
Mod. 28/326 .....	10000 devir/1'
Mod. 33/336 .....	10000 devir/1'
Mod. 44/346 .....	9500 devir/1'
Aletin maksimum rotasyon hızı	
Mod. 28/326 .....	7800 devir/1'
Mod. 33/336 .....	7800 devir/1'
Mod. 44/346 .....	7400 devir/1'

Buji .....	Torch L8RTC veya NGK-R BPMR7A veya benzeri
Yakıt Karışımı .....	Benzin: Yağ 2 zamanlı = 50:1 = 2%

Depo kapasitesi	
Mod. 28/326 .....	650 cm <sup>3</sup>
Mod. 33/336 .....	850 cm <sup>3</sup>
Mod. 44/346 .....	950 cm <sup>3</sup>

Bıçakların izin verilen maksimum çapı	
3 veya 4 uçlu bıçak .....	Ø 255 mm

Kütle <sup>1)</sup>	
Mod. 28/326 .....	6,8 kg
Mod. 28 J .....	7,3 kg
Mod. 28 D .....	6,9 kg
Mod. 28 JD .....	7,7 kg
Mod. 33/336 .....	7,8 kg
Mod. 33 D .....	8,6 kg
Mod. 44/346 .....	8,6 kg
Mod. 44 D .....	9,5 kg

<sup>1)</sup> ISO 11806-1 standardı doğrultusunda kütle (yakıt, kesim aletleri ve kemer hariç)

## Modeli

## Ölçülen eşdeğer gürültü değerleri ve titreşimler

B 28 SB 28 BJ 326 BJC 326 B 28 J SB 28 J	B 28 D B 28 JD SB 28 JD MB 2801 J MB 2802	B 33 SB 33 BJ 336 BJC 336	B 33 D SB 33 D MB 3302	B 44 SB 44 BJ 346 BJC 346	B 44 D SB 44D
---	---	------------------------------------	------------------------------	------------------------------------	------------------



Operatör kulağı ses gücü seviyesi (EN ISO 22868)							
misinalı kesme kafası ile	dB(A)	98,8	98,8	98,7	98,7	95,6	95,6
Ölçü belirsizliği (2006/42/EC - EN 27574)	dB(A)	3	3	3	3	3	3
3 uçlu bıçak ile	dB(A)	92,2	92,2	94,0	94,0	97,3	97,3
Ölçü belirsizliği (2006/42/EC - EN 27574)	dB(A)	3	3	3	3	3	3
4 uçlu bıçak ile	dB(A)	97,6	97,6	96,3	96,3	91,4	91,4
Ölçü belirsizliği (2006/42/EC - EN 27574)	dB(A)	3	3	3	3	3	3
Ölçülen ses gücü seviyesi (EN ISO 22868)							
misinalı kesme kafası ile	dB(A)	105,5	105,5	113,2	113,2	108,5	108,5
Ölçü belirsizliği (2006/42/EC - EN 27574)	dB(A)	3	3	3	3	3	3
3 uçlu bıçak ile	dB(A)	110,0	110,0	106,0	106,0	110,8	110,8
Ölçü belirsizliği (2006/42/EC - EN 27574)	dB(A)	3	3	3	3	3	3
4 uçlu bıçak ile	dB(A)	105,4	105,4	107,7	107,7	107,3	107,3
Ölçü belirsizliği (2006/42/EC - EN 27574)	dB(A)	3	3	3	3	3	3
Ön kabza üzerindeki ele aktarılan titreşim ("MONO") (ISO 22867)							
misinalı kesme kafası ile	m/sec <sup>2</sup>	5,91	–	4,40	–	5,04	–
Ölçü belirsizliği (2006/42/EC - EN 12096)	m/sec <sup>2</sup>	1,5	–	1,5	–	1,5	–
3 uçlu bıçak ile	m/sec <sup>2</sup>	2,55	–	3,62	–	3,03	–
Ölçü belirsizliği (2006/42/EC - EN 12096)	m/sec <sup>2</sup>	1,5	–	1,5	–	1,5	–
4 uçlu bıçak ile	m/sec <sup>2</sup>	5,42	–	5,19	–	6,15	–
Ölçü belirsizliği (2006/42/EC - EN 12096)	m/sec <sup>2</sup>	1,5	–	1,5	–	1,5	–
Arka kabza üzerindeki ele aktarılan titreşim ("MONO") (ISO 22867)							
misinalı kesme kafası ile	m/sec <sup>2</sup>	4,04	–	3,45	–	2,13	–
Ölçü belirsizliği (2006/42/EC - EN 12096)	m/sec <sup>2</sup>	1,5	–	1,5	–	1,5	–
3 uçlu bıçak ile	m/sec <sup>2</sup>	5,69	–	3,04	–	2,15	–
Ölçü belirsizliği (2006/42/EC - EN 12096)	m/sec <sup>2</sup>	1,5	–	1,5	–	1,5	–
4 uçlu bıçak ile	m/sec <sup>2</sup>	4,41	–	4,59	–	5,11	–
Ölçü belirsizliği (2006/42/EC - EN 12096)	m/sec <sup>2</sup>	1,5	–	1,5	–	1,5	–
Sol kabza üzerindeki ele aktarılan titreşim ("DUPLEX") - ORJİNAL TUTMA SAPI (ISO 22867)							
misinalı kesme kafası ile	m/sec <sup>2</sup>	–	1,81	–	3,42	–	4,49
Ölçü belirsizliği (2006/42/EC - EN 12096)	m/sec <sup>2</sup>	–	1,5	–	1,5	–	1,5
3 uçlu bıçak ile	m/sec <sup>2</sup>	–	2,43	–	2,94	–	2,51
Ölçü belirsizliği (2006/42/EC - EN 12096)	m/sec <sup>2</sup>	–	1,5	–	1,5	–	1,5
4 uçlu bıçak ile	m/sec <sup>2</sup>	–	6,25	–	2,54	–	3,42
Ölçü belirsizliği (2006/42/EC - EN 12096)	m/sec <sup>2</sup>	–	1,5	–	1,5	–	1,5
Sağ kabza üzerindeki ele aktarılan titreşim ("DUPLEX") - ORJİNAL TUTMA SAPI (ISO 22867)							
misinalı kesme kafası ile	m/sec <sup>2</sup>	–	2,49	–	4,53	–	1,94
Ölçü belirsizliği (2006/42/EC - EN 12096)	m/sec <sup>2</sup>	–	1,5	–	1,5	–	1,5
3 uçlu bıçak ile	m/sec <sup>2</sup>	–	2,56	–	4,16	–	1,04
Ölçü belirsizliği (2006/42/EC - EN 12096)	m/sec <sup>2</sup>	–	1,5	–	1,5	–	1,5
4 uçlu bıçak ile	m/sec <sup>2</sup>	–	6,45	–	4,88	–	2,92
Ölçü belirsizliği (2006/42/EC - EN 12096)	m/sec <sup>2</sup>	–	1,5	–	1,5	–	1,5
Sol kabza üzerindeki ele aktarılan titreşim ("DUPLEX") - ALTERNATİF TUTMA SAPI (ISO 22867)							
misinalı kesme kafası ile	m/sec <sup>2</sup>	–	2,94	–	3,25	–	2,90
Ölçü belirsizliği (2006/42/EC - EN 12096)	m/sec <sup>2</sup>	–	1,5	–	1,5	–	1,5
3 uçlu bıçak ile	m/sec <sup>2</sup>	–	3,31	–	2,40	–	2,20
Ölçü belirsizliği (2006/42/EC - EN 12096)	m/sec <sup>2</sup>	–	1,5	–	1,5	–	1,5
4 uçlu bıçak ile	m/sec <sup>2</sup>	–	5,67	–	3,75	–	2,56
Ölçü belirsizliği (2006/42/EC - EN 12096)	m/sec <sup>2</sup>	–	1,5	–	1,5	–	1,5
Sağ kabza üzerindeki ele aktarılan titreşim ("DUPLEX") - ALTERNATİF TUTMA SAPI (ISO 22867)							
misinalı kesme kafası ile	m/sec <sup>2</sup>	–	5,07	–	3,81	–	3,57
Ölçü belirsizliği (2006/42/EC - EN 12096)	m/sec <sup>2</sup>	–	1,5	–	1,5	–	1,5
3 uçlu bıçak ile	m/sec <sup>2</sup>	–	6,61	–	3,63	–	3,24
Ölçü belirsizliği (2006/42/EC - EN 12096)	m/sec <sup>2</sup>	–	1,5	–	1,5	–	1,5
4 uçlu bıçak ile	m/sec <sup>2</sup>	–	7,80	–	4,22	–	3,87
Ölçü belirsizliği (2006/42/EC - EN 12096)	m/sec <sup>2</sup>	–	1,5	–	1,5	–	1,5

## 11. AKSESUARLAR

Tablo, “\*” sembolü ile işaretlenmiş olarak, beher makine üzerinde kullanılabilir aksesuarların bilgisi ile mevcut tüm aksesuarların listesini içerir.

**▲ DİKKAT!** Çeşitli kullanım tiplerine monte edilecek aksesuar seçimi, uygulaması ve kullanımı kullanıcı tarafından tamamen özgür şekilde gerçekleştirilen işlemler olduğun-

*dan kullanıcı, bu işlemlerden kaynaklanan her türlü hasar sonucundaki sorumluluğu da üstlenir. Beher aksesuarın özellikleri hakkında bilgi eksikliği veya şüphe halinde yetkili satıcıya veya uzman bir bahçe hizmetleri merkezine başvurmak gerekir.*

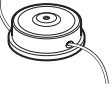
	Kodu	Modeli	28/326/2801/2802	33/336/3302	44/346
	118801127/0		*	*	*
	118801418/0		*	*	*
	118801126/0 (M10 x 1,25 sx F)		*	*	*

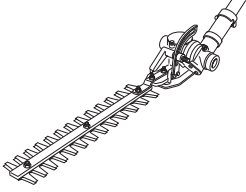
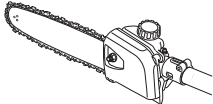
	Codice	Modello B 28 J
	118801754/0 Çit budama aparatı	*
	118801755/0 118801756/0 Budama aparatı	*

Szanowny Użytkowniku,

chcemy przede wszystkim podziękować Ci za zaufanie okazane nam przy wyborze naszych produktów i wyrażamy nadzieję, iż używanie tego urządzenia dostarczy Ci zarówno wiele satysfakcji jak również spełni Twoje wszystkie oczekiwania. Niniejsza instrukcja została opracowana w celu umożliwienia dokładnego zapoznania się z urządzeniem i stosowania go w warunkach bezpieczeństwa przy pełnej wydajności; miej na uwadze fakt, iż instrukcja stanowi integralną część wyposażenia urządzenia, z tego względu należy przechowywać ją zawsze w zasięgu ręki, by móc w każdej chwili zasięgnąć porady, a przy odstąpieniu czy wypożyczeniu urządzenia prosimy o przekazanie instrukcji nowym użytkownikom.

Niniejsze urządzenie zostało zaprojektowane i skonstruowane zgodnie z obowiązującymi obecnie wymogami, jest ono więc bezpieczne i niezawodne, jeśli używane jest przy ścisłym przestrzeganiu wskazówek zawartych w niniejszej instrukcji (przewidywany sposób użytkowania); jakikolwiek inny sposób stosowania lub nieprzestrzeganie opisanych norm bezpiecznego użytkowania, konserwacji i napraw uważane jest jako "użytkowanie niewłaściwe" i powoduje utratę gwarancji oraz zwalnia Wykonawcę z jakiegokolwiek odpowiedzialności obciążając użytkownika wszelkimi zobowiązaniami wynikającymi ze szkód lub strat spowodowanych wobec osób trzecich.

Jeśli z tekstu niniejszej instrukcji wynikną pewne rozbieżności między zawartym opisem i zakupioną maszyną, prosimy mieć na uwadze fakt, iż w związku z ciągle trwającym procesem ulepszania urządzenia, informacje zawarte w niniejszym opracowaniu mogą ulec zmianom bez obowiązku informowania lub uaktualnienia instrukcji, przy czym rozbieżności nie mają żadnego wpływu na podstawowe dane dotyczące bezpiecznego użytkowania ani też zasad poprawnego funkcjonowania urządzenia. W przypadku wątpliwości skonsultuj się ze sprzedawcą. Przyjemnej pracy!

## SPIS TREŚCI

1. Identyfikacja części składowych .....	2
2. Symbole .....	3
3. Przepisy bezpieczeństwa .....	4
4. Montaż urządzenia .....	6
5. Przygotowanie do pracy .....	7
6. Uruchomienie - Użytkowanie - Zatrzymanie silnika .....	8
7. Użytkowanie urządzenia .....	10
8. Konserwacja i przechowywanie .....	12
9. Lokalizacja uszkodzeń .....	14
10. Dane techniczne .....	14
11. Akcesoria .....	16

# 1. IDENTYFIKACJA GŁÓWNYCH CZĘŚCI SKŁADOWYCH

## GŁÓWNE CZĘŚCI SKŁADOWE

1. Silnik
2. Wałek obrotowy
3. Urządzenie tnące
  - a. Ostrze z 3 lub 4 końcami
  - b. Głowica z drutem nylonowym
4. Zabezpieczenie urządzenia tnącego
5. Uchwyt przedni
6. Ochrona
7. Uchwyt
8. Uchwyt tylny
9. Miejsce zaczepienia (systemu zawieszania)
10. Tabliczka znamionowa
11. Zawieszenie
  - a. na pojedynczym pasie
  - b. na podwójnym pasie
12. Przekładnia kątowa
13. Zabezpieczenie ostrza (przy transporcie)
14. Świca zapłonowa

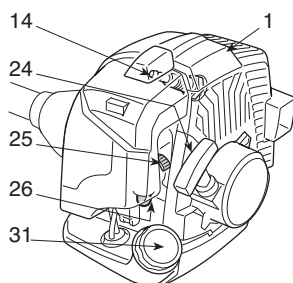
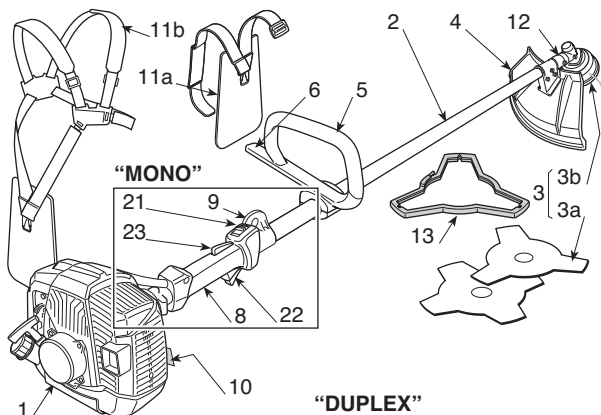

## "DUPLEX"

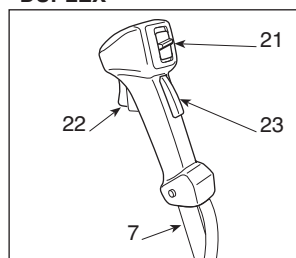

## STEROWANIE I NAPEŁNIANIE

21. Wyłącznik zatrzymania silnika
22. Przycisk przyspiesznika (gazu)
23. Blokada przyspiesznika
24. Uchwyt rozruchu
25. Przycisk rozrusznika (Starter)
26. Przycisk pompki paliwa, (Primer)
31. Korek zbiornika na mieszankę paliwową

## TABLICZKA ZNAMIONOWA

- 10.1) Znak zgodności z dyrektywą 2006/42/CE
- 10.2) Nazwa i adres producenta
- 10.3) Poziom natężenia dźwięku LWA zgodny z normą 2000/14/CE
- 10.4) Model referencyjny producenta
- 10.5) Model urządzenia
- 10.6) Numer fabryczny
- 10.7) Rok produkcji
- 10.8) Kod wyrobu
- 10.9) Numer emisji

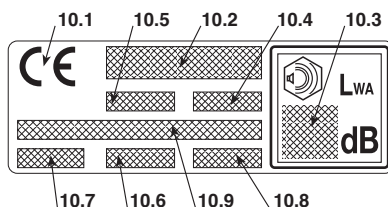



## 2. SYMBOLE



1) Uwaga! Zagrożenie. To urządzenie, jeżeli używane nieprawidłowo, może być zagrożeniem dla siebie i dla innych.

2) Przed użyciem urządzenia przeczytaj instrukcje obsługi.

3) Operator obsługujący to urządzenie, używane w warunkach normalnych, codziennie i w sposób ciągły, może być narażony na hałas o poziomie równym lub wyższym 85 dB (A). Używać ochron akustycznych, okularów i kasku ochronnego.

4) Stosować obuwie ochronne oraz rękawice!

5) Zagrożenie wyrzutem! Oddalić jakąkolwiek osobę lub zwierzę domowe na odległość co najmniej 15 m podczas użytkowania maszyny!

6) Maksymalna szybkość urządzenia tnącego. Używać tylko odpowiednie przyrządy tnące.

7) Nie używać ostrza w kształcie piły obrotowej. **Niebezpieczeństwo: Używanie ostrza w kształcie piły obrotowej w maszynach posiadających ten symbol naraża użytkownika na niebezpieczeństwo bardzo groźnych lub śmiertelnych zranień.**

8) Ostrzeżenie! Benzyna jest łatwopalna. Pozostawić silnik do ochłodzenia, co najmniej przez 2 minuty, przed tankowaniem.

9) Uwaga! Trzymać się z dala od gorących powierzchni.

10) Uwaga na odbicie ostrza tnącego.

### SYMBOLE OBJAŚNIAJĄCE NA URZĄDZENIU, (jeżeli obecne)



11) Zbiornik mieszanki paliwowej



12) Położenia przełącznika zatrzymania silnika  
a = zatrzymanie  
b = bieg  
c = rozruch



13) Przycisk rozrusznika (Starter)



14) Przycisk pompki paliwa (Primer)

### SYMBOLE OBJAŚNIAJĄCE NA OSŁONACH, (jeżeli obecne)



21) Mechanizmy tnące, dla których ochrona jest odpowiednia

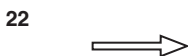

22) Kierunek obrotów przyrządu ścinającego

## 3. PRZEPISY BEZPIECZEŃSTWA

### A) PRZYUCZENIE

1) **Przeczytać uważnie instrukcje obsługi.** Zapoznać się dokładnie z systemem sterowania i właściwym sposobem użytkowania urządzenia. Nauczyć się natychmiastowo zatrzymywać silnik.

2) **Używać maszyny do celu, do którego została przeznaczona, to znaczy;**

- **ciąć trawy i roślinności nie drewnopodobnej** przy pomocy drutu nylonowego (np. na bokach rabat, plantacji, murków, ogrodzeń, lub zielonych przestrzeni o ograniczonej powierzchni, dla wykończenia cięcia wykonanego przy pomocy kosiarki);
- **ciąć traw wysokich, suchych pędów, gałęzi i krzewów drewnopodobnych** o średnicy do 2 cm, przy pomocy ostrej metalowych i plastikowych.

Jakiegokolwiek inne zastosowanie może okazać się niebezpieczne i spowodować uszkodzenie piły.

Stanowią niewłaściwe użycie maszyny (czynności podane przykładowo, ale nie tylko):

- używanie maszyny do zamiatania;
- regulowanie krzewów lub inne prace, podczas których urządzenie tnące nie jest używane na wysokości gruntu;
- obcinanie gałęzi drzew;
- używanie maszyny z urządzeniem tnącym powyżej linii pasa operatora;
- używanie maszyny do cięcia materiałów o pochodzeniu nieroślinnym;
- używanie maszyny jednocześnie przez więcej niż jedną osobę.

3) W żadnym wypadku nie należy pozwalać na użytkowanie urządzenia dzieciom, ani osobom nie obeznanym wystarczająco z instrukcją obsługi. Miejscowe przepisy prawne mogą określić najniższą granicę wieku dla użytkowników.

4) Narzędzie nie może być używane przez więcej niż jedną osobę.

5) **Nigdy nie używać urządzenia:**

- kiedy osoby, zwłaszcza dzieci lub zwierzęta znajdują się w pobliżu;
- jeżeli użytkownik jest zmęczony lub źle się czuje, lub kiedy zażył lekarstwa, narkotyki, spożył alkohol czy inne substancje mogące zaburzyć jego refleksy czy uwagę;
- jeżeli użytkownik nie jest w stanie utrzymać pewnie urządzenia oburącz i/lub nie może utrzymać równowagi stojąc na dwóch nogach podczas wykonywania pracy.

6) Nie zapominać, iż operator lub użytkownik jest odpowiedzialny za wypadki lub nieprzewidziane okoliczności w stosunku do osób postronnych lub ich stanu posiadania.

### B) PRZYGOTOWANIE DO PRACY

1) Podczas pracy należy założyć odpowiednie ubranie, które nie stanowi przeszkody dla użytkownika.

- Zakładać odpowiednią odzież ochronną wyposażoną w zabezpieczenia przeciw cięciu.
- Zakładać kask, rękawice, okulary ochronne, maskę przeciwpylną i obuwie zabezpieczone przeciw cięciu z antypoślizgową podeszwą.
- Używać słuchawek w celu ochrony słuchu.
- Nie zakładać szali, koszul, naszyjników i innych akcesoriów wiszących lub luźnych, które mogłyby zaplątać się w urządzenie lub w inne przedmioty znajdujące się w miejscu

pracy.

- Zebrać odpowiednio długie włosy.

2) **UWAGA: ZAGROŻENIE! Benzyna jest płynem łatwopalnym.**

- przechowywać paliwo w odpowiednich pojemnikach homologowanych do takiego użycia;
- nie palić papierosów podczas operowania przy paliwie;
- otworzyć powoli korek zbiornika pozwalając na stopniowe uwolnienie się wewnętrznego ciśnienia;
- nalewać paliwo tylko na wolnym powietrzu przy użyciu lejka;
- nalewać paliwo przed uruchomieniem silnika; nie dodawać paliwa i nie wyjmować korka zbiornika, gdy silnik jest w ruchu lub, kiedy jest nagrany;
- w przypadku rozlania się benzyny nie uruchamiać silnika, lecz przenieść urządzenie w czyste miejsce i aby uniknąć ryzyka pożaru, odczekać aż rozlane paliwo odparuje;
- oczyścić natychmiast każdy ślad benzyny wylanej na urządzeniu lub na ziemię;
- nie uruchamiać urządzenia w miejscu gdzie dokonano wlewania paliwa;
- unikać kontaktu paliwa z odzieżą, a w takim przypadku, zmienić odzież przed uruchomieniem silnika;
- zakręcać zawsze dobrze zakrętki zbiornika i pojemnika benzyny.

3) Wymienić tłumiki wadliwe lub uszkodzone.

4) **Przed użyciem** przeprowadzić ogólną kontrolę urządzenia, a w szczególności:

- przycisk przyspiesznika i blokada przyspiesznika muszą poruszać się swobodnie, bez wysiłku, a przy ich zwolnieniu muszą automatycznie i szybko powracać do swojej neutralnej pozycji;
- przycisk przyspiesznika musi pozostać zablokowany, jeżeli nie zostaje naciśnięta (odblokowana) blokada przyspiesznika;
- wyłącznik zatrzymania silnika musi być swobodnie przedstawiany z jednej pozycji na drugą;
- przewody elektryczne, a w szczególności przewód świecy zapłonowej musi być nienaruszony celem uniknięcia generowania się iskier, a kołpak musi być poprawnie założony na świecy;
- uchwyty i ochrony urządzenia muszą być czyste i suche oraz mocno przytwierdzone do urządzenia;
- przrządy tnące i obudowy nie mogą być nigdy uszkodzone.

5) Sprawdzić prawidłowe ustawienie uchwytów i miejsce zaczepienia systemu zawieszenia oraz dobre wyważenie maszyny.

6) Przed rozpoczęciem pracy upewnić się, czy zastosowano ochrony odpowiednie do przrządu tnącego i czy zostały właściwie zamontowane.

7) Sprawdzić dokładnie całą przestrzeń do pracy i usunąć to wszystko, co mogłoby zostać odrzucone przez maszynę lub spowodować uszkodzenie części tnącej maszyny lub silnika. (kamienie, gałęzie, druty stalowe, kości itp.).

### C) PODCZAS UŻYTKOWANIA

- 1) Nie uruchamiać silnika w pomieszczeniach zamkniętych, gdzie mogą się zbierać niebezpieczne spaliny tlenu węgla.
- 2) Wykonywać pracę wyłączając przy świetle dziennym lub dobrym oświetleniu sztucznym.

**3) Przyjąć nieruchomą i stabilną pozycję:**

- unikać o ile to możliwe pracowania w obuwii o podszewkach mokrych lub śliskich lub na terenach nierównych i stromych, które nie gwarantują stabilności operatora podczas pracy;
- nigdy nie biegać, tylko chodzić i zwracać uwagę na nierówności terenu i obecność ewentualnych przeszkód.
- ocenić potencjalne ryzyko związane z terenem i zastosować wszystkie niezbędne zabezpieczenia gwarantujące własne bezpieczeństwo, w szczególności na zboczach, terenach trudnych do przewidzenia, śliskich lub ruchomych.
- Na zboczach pracować w kierunku prostopadłym do spadku, nigdy nie wchodząc lub nie schodząc, utrzymując się zawsze jak najdalej od przyrządu tnącego.

**4) Uruchamiać silnik trzymając mocno urządzenie:**

- uruchamiać silnik, co najmniej 3 metry od miejsca, w którym dokonano wlewania paliwa;
- sprawdzić czy inne osoby znajdują się w promieniu, co najmniej 15 metrów od miejsca pracy maszyny i co najmniej w odległości 30 metrów przy cięższych pokosach;
- nie kierować tłumika, czyli gazu wydechowego w stronę materiałów łatwopalnych;

**5) Nie zmieniać regulacji silnika i nie doprowadzać silnika do zbyt wysokich obrotów.**

6) Nie przeciążać urządzenia i nie używać urządzenia małego do wykonania ciężkich prac; użycie odpowiedniego urządzenia obniża ryzyko i polepsza jakość pracy.

7) Skontrolować czy minimalna prędkość obrotowa urządzenia jest taka, że nie pozwoli na obracanie się przyrządu tnącego oraz, że po dodaniu gazu, silnik powróci natychmiast do minimum.

8) Zwracać uwagę, aby nie uderzać mocno ostrzem w ciała obce oraz na opadający materiał ucięty przez ostrze.

9) Trzymać zawsze podczas pracy maszynę zaczeponą do zawieszania.

**10) Wyłączyć silnik:**

- za każdym razem, kiedy urządzenie jest pozostawione bez nadzoru.
- przed wlewaniem paliwa.
- podczas przemieszczania się pomiędzy strefami pracy.

**11) Zatrzymać silnik i odłączyć przewód świecy zapłonowej:**

- przed kontrolą, czyszczeniem lub dokonaniem prac na maszynie;
- po uderzeniu o jakiś twardy przedmiot. Sprawdzić ewentualne uszkodzenia i dokonać potrzebnych napraw przed powtórny użytkowaniem urządzenia;
- jeśli urządzenie zacznie drgać w nieprawidłowy sposób: w takim wypadku natychmiast znaleźć przyczynę drgań i zadbać o wykonanie koniecznego przeglądu w Specjalistycznym serwisie;
- kiedy urządzenie nie jest używane.

**D) KONSERWACJA I PRZECHOWYWANIE**

1) Utrzymywać dokręcone śruby i nakrętki, aby być pewnym, iż maszyna znajduje się zawsze w stanie gotowym do bezpiecznej eksploatacji. **Regularna kontrola stanu technicznego jest podstawowym warunkiem dla bezpieczeństwa oraz zachowania wydajności urządzenia.**

2) Nie przechowywać urządzenia z benzyną w zbiorniku w pomieszczeniu, gdzie opary benzyny mogłyby przedostać się do płomienia, iskry lub źródła wysokiej temperatury.

3) Przed odprowadzeniem urządzenia do jakiegokolwiek pomieszczenia odczekać, aż silnik ochłodzi się.

4) W celu obniżenia ryzyka pożaru, utrzymywać silnik, tłumik wydechowy i miejsce przechowywania benzyny w stanie wolnym od resztek trocin, gałęzi, liści czy nadmiaru smaru; nie pozostawiać zbiorników ze ściętym materiałem wewnątrz pomieszczenia.

5) Jeśli zaistnieje potrzeba opróżnienia zbiornika, należy dokonać tego na otwartej przestrzeni oraz przy zimmym silniku.

6) Założyć rękawice robocze do każdej pracy przy urządzeniu tnącym.

7) **Ze względów bezpieczeństwa nigdy nie używać urządzenia, gdy jego części składowe są zużyte lub uszkodzone. Części uszkodzone muszą być wymienione, nigdy nie naprawiane. Należy stosować wyłącznie oryginalne części zamienne.** Części zamienne o nieodpowiedniej jakości mogą uszkodzić urządzenie lub stanowić zagrożenie bezpieczeństwa użytkownika. Części tnące muszą zawsze posiadać oznaczenia marki producenta jak również odniesienie do maksymalnej prędkości użytkowej.

8) Przed odstawieniem urządzenia, upewnić się czy wyjęto się klucze lub narzędzia użyte do konserwacji.

9) Utrzymywać urządzenie z dala od dostępu dzieci!

**E) TRANSPORT I PRZEMIESZCZANIE**

1) Za każdym razem, gdy potrzebne jest przestawienie lub przenoszenie urządzenia, należy:

- wyłączyć silnik, odczekać aż zatrzyma się przyrząd tnący oraz odłączyć kołpak świecy zapłonowej;
- założyć ochronę przyrządu tnącego;
- chwycić urządzenie jedynie za uchwyty i skierować przyrząd tnący w kierunku przeciwnym do kierunku przesuwania się.

2) Kiedy urządzenie jest przewożone pojazdem samochodowym, należy ustawić je w taki sposób, aby nie stanowiło żadnego zagrożenia dla nikogo oraz zablokować je celem uniknięcia jego przewrócenia z możliwym uszkodzeniem i rozlaniem się paliwa.

**F) W JAKI SPOSÓB POSŁUGIWAĆ SIĘ INSTRUKCJĄ**

W tekście instrukcji obsługi, niektóre paragrafy zawierające informacje szczególnie ważne, zaznaczone są różnym stopniem wyristości, przy czym znaczenie jest następujące:

**UWAGA**

lub

**WAŻNE**

*DostarczaĘdokładniejszegoEomó-wienia lub dodatkowych elementów do podanych poprzednio wskázówek w celu zapobieżenia uszkodzenia maszyny lub spowodowania strat.*

**▲ OSTRZEŻENIE!**

*W przypadku nieprzestrzegania danych wskázówek możliwość zranienia obsługującego lub osób trzecich.*

**▲ ZAGROŻENIE!**

*W przypadku nieprzestrzegania danych wskázówek możliwość ciężkiego zranienia obsługującego lub osób trzecich a nawet zagrożenie spowodowania śmierci.*

## 4. MONTAŻ URZĄDZENIA

### WAŻNE

Maszyna jest dostarczona z niektórymi składnikami zdemontowanymi i z pustym zbiornikiem mieszkanki.

**▲ OSTRZEŻENIE!** *Zawsze zakładać mocne rękawice robocze przy pracy z przyrządami tnącymi. Zwracać szczególną uwagę na montaż składników, aby nie zmniejszać bezpieczeństwa i sprawności urządzenia; w wypadku wątpliwości skontaktować się z waszym Sprzedawcą.*

### 1. UZUPEŁNIENIA MASZYNY

#### 1a. Modele "MONO" (Rys. 1)

- Umieścić górną część (2) z pałąkiem przedniego uchwyty na rurze przekaźnikowej (1).
- Połączyć dolny kołpak (4) wprowadzając sworzeź (4a) do jednego z trzech otworów przewidzianych na rurze przekaźnikowej.
- Dokręcić śruby (5) do końca.

#### 1b. Modele "DUPLEX" (Rys. 2)

- Odkręcić śruby (5) i zdjąć kołpak (4) ze wspornika (2).
- Osadzić rękojeść (1) w gnieździe wyżłobionym we wsporniku (2), umieszczonym na rurze przesyłowej (3), pamiętając, aby mechanizmy sterujące znajdowały się po prawej stronie.
- Zamontować kołpak (4), dokręcając śruby do końca (5).
- Zamocować osłonę kabla (6) mechanizmów sterujących za pomocą odpowiedniego zatrzasku (7).

### 2. MONTAŻ Z DRAŻKIEM

(Modele z odczepianym drążkiem - Rys. 3)

- Wyciągnąć kołek ograniczenia ruchu (5) i popchnąć dolną część drążka (4), aż do momentu pocucia zaskoczenia kołka ograniczenia ruchu (5) w otworze (6) drążka. Wprowadzenie kołka może być ułatwione poprzez delikatne kręcenie części dolnej (4) w dwóch kierunkach; kompletne wprowadzenie rozpoznawalne jest po tym, że kołek (5) jest całkowicie osadzony.
- Po całkowitym wprowadzeniu, zamknąć do końca pokrętkę (7).

### 3. MONTAŻ ZABEZPIECZEŃ

**▲ OSTRZEŻENIE!** *Każdy przyrząd tnący ma swoje specyficzne zabezpieczenie. Nie używać nigdy zabezpieczeń odmiennych od tych zalecanych dla każdego przyrządu tnącego.*

- Ostrze z 3 lub 4 końcami (Rys. 4)

**▲ OSTRZEŻENIE!** *Założyć rękawice ochronne i założyć zabezpieczenie ostrza.*

- Zdemonstować ostrze, (jeżeli jest zamontowane) zgodnie ze wskazaniami w paragrafie 4.
- Zabezpieczenie (1) jest przymocowane do przekładni kątownej (2) za pomocą czterech śrub (3).

- Głowica trzymająca drut (Rys. 5)

**▲ OSTRZEŻENIE!** *Gdy wykorzystuje się głowicę trzymającą drut, należy, aby zabezpieczenie dodatkowe było zawsze zamontowane z nożem przecinającym drut.*

- Zdemonstować ostrze, (jeżeli jest zamontowane) zgodnie ze wskazaniami w paragrafie 4.
- Zabezpieczenie (1) jest przymocowane do przekładni kątownej (2) za pomocą czterech śrub (3).
- Zamontować dodatkowe zabezpieczenie (4) mocując je na wcisk do osłony (1).

### 4. DEMONTAŻ I MONTAŻ PRZYRZĄDÓW DO CIĘCIA

**▲ OSTRZEŻENIE!** *Używać tylko oryginalnych lub homologowanych przez producenta przyrządów do cięcia.*

- Ostrze z 3 lub 4 końcami (Rys. 6)

**▲ OSTRZEŻENIE!** *Założyć rękawice ochronne i założyć zabezpieczenie ostrza.*

### UWAGA

*Nakrętka mocująca (5) ma gwint lewostronny i w związku z tym musi być odkręcana w kierunku zgodnym z ruchem wskazówek zegara i dokręcana w kierunku przeciwnym do ruchu wskazówek zegara.*

- Włożyć klucz otrzymany wraz z dostawą (2) do odpowiedniego otworu przekładni kątownej (3) i obracać ręcznie ostrze (1) aż do dostania się klucza do wewnętrzznego otworu, blokując tym sposobem rotację.
- Wyjąć zawleczkę (4) i odkręcić nakrętkę (5) w kierunku zgodnym z ruchem wskazówek zegara.

- Ściągnąć podkładkę (6) i tulejkę zewnętrzną (7) po czym wyjąć ostrze (1).

Przy montażu,

- Upewnić się, czy rowki pierścienia wewnętrznego (8) pasują idealnie do przekładni kątowej (3).
- Zamontować ostrze (1) i pierścień zewnętrzny (7).
- Założyć ponownie podkładkę (6) i nakrętkę (5) dokręcając do końca w kierunku przeciwnym do ruchu wskazówek zegara.
- Ponownie umieścić zawleczkę (4) i złożyć oba końce.
- Wyjąć klucz, (2) aby przywrócić rotację ostrza.

- **Głowica tnąca z drutem nylonowym (Rys. 7)**

#### UWAGA

*Głowica trzymająca drut ma gwint lewostronny i w związku z tym musi być odkręcana w kierunku zgodnym z ruchem wskazówek zegara i dokręcana w kierunku przeciwnym do ruchu wskazówek zegara.*

- Włożyć klucz otrzymany wraz z dostawą (2) do odpowiedniego otworu przekładni kątowej (3) i obracać ręcznie głowicę trzymającą drut (1) aż do dostania się klucza do wewnętrznego otworu, blokując tym sposobem rotację.
- Zdjąć głowicę trzymającą drut (1) odkręcając ją w kierunku zgodnym z ruchem wskazówek zegara.

Przy montażu,

- Upewnić się, czy rowki pierścienia wewnętrznego (4) pasują idealnie do przekładni kątowej (3).
- Zamontować ponownie głowicę trzymającą drut (1) dokręcając ją w kierunku przeciwnym do ruchu wskazówek zegara.
- Wyjąć klucz, (2) aby przywrócić rotację wałka.

## 5. PRZYGOTOWANIE DO PRACY

### KONTROLA URZĄDZENIA

Przed rozpoczęciem pracy należy:

- sprawdzić czy w urządzeniu i na przyrządzie tnącym nie ma poluzowanych śrub;
- sprawdzić czy przyrząd do cięcia nie jest uszkodzony i czy ostrza metaliczne o 3 lub 4 końcach, (jeżeli zamontowane) będą dobrze zaostrome;
- sprawdzić czy filtry powietrza są czyste;
- sprawdzić czy zabezpieczenia są wystarczające i dobrze przymocowane;
- sprawdzić przymocowanie uchwytów.

### PRZYGOTOWANIE MIESZANKI PALIWA

Urządzenie ta jest wyposażona w dwusuwowy silnik, który wymaga mieszanki paliwa skomponowanej z benzyny i oleju smarowego.

#### WAŻNE

*Używanie samej benzyny niszczy silnik i powoduje utratę gwarancji.*

#### WAŻNE

*Używać tylko paliwa i smarów dobrej jakości, aby utrzymać dobre rezultaty pracy i zagwarantować trwałości elementów mechanicznych.*

- **Cechy benzyny**

Używać tylko benzyny bezołowiowej (benzyna zielona) z liczbą oktanów nie niższą niż 90 N.O.

#### WAŻNE

*Benzyna zielona powoduje tworzenie się osadów w zbiorniku, jeżeli jest przechowywana w nim powyżej 2 miesięcy. Zawsze używać benzyny świeżej!*

- **Cechy oleju**

Używać tylko oleju syntetycznego najwyższej jakości, specjalnego dla silników dwusuwowych.

Oleje przeznaczone specjalnie do tego typu silników, zapewniające najwyższy poziom ochrony, możecie zakupić u waszego Sprzedawcy.

Używanie tych olejów pozwala na otrzymanie mieszanki 2%, gdzie 1 część oleju przypada na 50 części benzyny.

- **Przygotowanie i przechowywanie mieszanki**

**▲ ZAGROŻENIE!** *Benzyna i mieszanka są łatwopalne!*

- **Przechowywać benzynę i mieszankę w homologowanych zbiornikach na paliwa, w miejscach bezpiecznych i odległych od źródeł ciepła czy ognia.**
- **Nie pozostawiać zbiorników w zasięgu dostępu dzieci.**
- **Nie palić papierosów podczas przygotowywania mieszanki i unikać wdychania oparów benzyny.**

Tabela wskazuje ilości benzyny i oleju do wykorzystania w celu przygotowania mieszanki w zależności od typu używanego oleju.

Benzyzna	Olej syntetyczny Dwusuwowy	
litry	litry	cm <sup>3</sup>
1	0,02	20
2	0,04	40
3	0,06	60
5	0,10	100
10	0,20	200

W celu przygotowania mieszanki:

- Wlać do kanistra homologowanego około połowy ilości benzyny.
- Dodać całość oleju, według wskazań tabeli.
- Uzupelnic pozostałą benzyną.
- Zamknąć korek i wstrząsnąć energicznie.

#### **WAŻNE**

*Mieszanka podlega starzeniu. Nie przygotowywać zbyt dużych ilości mieszanki celem uniknięcia powstawania osadów.*

#### **WAŻNE**

*Przechowywać zbiorniki z mieszanką i benzyną dobrze oznakowane tak, aby uniknąć ich pomylenia w momencie użytkowania.*

#### **WAŻNE**

*Oczyszczając okresowo zbiorniki benzyny i mieszanki celem usunięcia ewentualnych osadów.*

#### **WLEWANIE PALIWA**

##### **▲ ZAGROŻENIE!**

*Nie palić papierosów podczas wlewania paliwa i unikać wdychania oparów benzyny.*

##### **▲ OSTRZEŻENIE!**

*Otwierając ostrożnie korek kanistra, gdyż wewnątrz może wytworzyć się podciśnienie.*

Przed przystąpieniem do wlewania paliwa:

- Wstrząsnąć energicznie kanistrem mieszanki.
- Ustawić urządzenie na płaskim, stabilnym terenie z korkiem zbiornika skierowanym do góry.
- Oczyszczyć korek zbiornika i miejsce dookoła, celem uniknięcia przedostania się zanieczyszczeń podczas wlewania paliwa.
- Otwierać ostrożnie korek zbiornika, aby stopniowo uwolnić podciśnienie. Przeprowadzić wlewanie paliwa przy pomocy lejka i unikać napełniania zbiornika do końca.

##### **▲ OSTRZEŻENIE!**

*Zamknąć zawsze korek zbiornika, dokręcając go do końca.*

##### **▲ OSTRZEŻENIE!**

*Oczyszczyć natychmiast każdy ślad ewentualnie wylanej benzyny na urządzeniu lub w miejscu pracy i nie uruchamiać ponownie silnika, aż benzyna nie odparuje.*

## **6. URUCHOMIENIE - UŻYTKOWANIE - ZATRZYMANIE SILNIKA**

### **URUCHOMIENIE SILNIKA**

**▲ OSTRZEŻENIE!** *Uruchomienie silnika musi być dokonywane w odległości przynajmniej 3 metrów od miejsca, w którym dokonano wlewania paliwa.*

Przed uruchomieniem silnika:

- Położyć urządzenie w pozycji stabilnej na ziemi.
- Zdjąć zabezpieczenie ostrza, (jeżeli jest zastosowane).
- Upewnić się, że ostrze (jeżeli jest zastosowane) nie dotyka ziemi lub innych przedmiotów.

- Uruchomienie na zimno

#### **UWAGA**

*Przez uruchomienie na "zimno" rozumie się uruchomienie przeprowadzone, co najmniej po 5 minutach od zatrzymania silnika lub po wlewniu paliwa.*

W celu rozruchu silnika (Rys. 8):

1. Nacisnąć dźwignię blokującą (3), uruchomić przyspiesznik (2) i przytrzymując je w takim położeniu, ustawić przelącznik (1) w położeniu «START», następnie zwolnić dźwignię (3) i przyspiesznik (2).
2. Włączyć starter, obracając dźwignię (5) w pozycji «CHOKE».

- Nacisnąć przycisk przyspieszacza (primer) (6) przez 3-4 razy, aby ułatwić zapłon gaźnika.
- Utrzymywać mocno maszynę na ziemi z jedną ręką na silniku, tak, aby nie utracić kontroli podczas uruchomienia (Rys. 9).

**WAŻNE**

*Aby uniknąć wykrzywień należy przestrzegać, aby rura przekątnikowa nie była używana do opierania ręki lub kolana podczas uruchamiania maszyny.*

- Pociągnąć powoli rączkę rozrusznika na 10 - 15 cm, aż do wycucia pewnego oporu, po czym pociągnąć zdecydowanie kilka razy do usłyszenia pierwszych odgłosów zapłonu.

**WAŻNE**

*Aby uniknąć zerwania, nie wyciągać linki na całą jej długość, nie ciągnąć jej po brzegu otworu prowadzącego i zwalniać rączkę powoli, unikając jego niekontrolowanego powrotu.*

- Pociągnąć powtórnie rączkę rozrusznika, aż do uzyskania regularnego zapalenia się silnika.

**▲ OSTRZEŻENIE!**

**Uruchomienie silnika z włączonym starterem sprawia w ruch mechanizm tnący, który zatrzymuje się jedynie po wyłączeniu startera.**

- Zaraz po włączeniu silnika, wyłączyć rozrusznik obracając dźwignię (2) na pozycję «RUN».
- Uruchomić na krótko przyspiesznik (2), by doprowadzić silnik do prędkości obrotowej biegu jałowego, za pomocą przełącznika (1), który automatycznie ustawi się w położeniu «RUN».
- Pozostawić w ruchu silnik na minimalnych obrotach, przez co najmniej 1 minutę przed rozpoczęciem używania urządzenia.

**WAŻNE**

*Jeżeli rączka linki rozrusznika będzie pociągana często przy włączonym starterze, silnik może ulec zalaniu paliwem i spowodować utrudnienie zapalenia.*

W przypadku zalania się silnika, rozebrać świecę zapłonową i pociągnąć delikatnie rączkę linki rozrusznika w celu wyeliminowania nadmiaru paliwa; po czym osuszyć elektrody świecy zapłonowej i zamontować ją z powrotem w silniku.

**• Uruchomienie na ciepło**

W celu przeprowadzenia rozruchu na gorąco (natychmiast po zatrzymaniu silnika):

- Ustawić przełącznik (1) w położeniu «RUN», a następnie postępować zgodnie z punktami 4 - 5 - 6 - 9 poprzedniej procedury.

**UŻYWANIE SILNIKA (Rys. 8)**

Szybkość przyrządu tnącego jest regulowana przez napęd przyspiesznika (2), umieszczony na uchwycie tylnym (4) lub na prawym uchwycie (4a) tulei.

Uruchomienie przyspiesznika możliwe jest tylko wtedy, gdy jednocześnie naciskana jest dźwignia blokady (3).

Ruch przeniesiony jest z silnika na wałek obrotowy za pomocą sprzęgła masy odśrodkowej, które uniemożliwia obrót wałka, kiedy silnik pracuje na minimum.

**▲ OSTRZEŻENIE!**

**Nie używać urządzenia, jeżeli przyrząd tnący obraca się przy silniku na minimalnych obrotach, w tym wypadku, należy skontaktować się z waszym Sprzedawcą.**

Poprawną prędkość pracy otrzymuje się naciskając do końca przycisk przyspiesznika (2).

**WAŻNE**

*Podczas pierwszych 6-8 godzin użytkowania urządzenia, unikać pracy silnika na najwyższych obrotach.*

**ZATRZYMANIE SILNIKA (Rys. 8)**

W celu zatrzymania silnika:

- Zwolnić przycisk przyspiesznika (2) i pozostawić silnik pracujący na minimum przez kilka sekund.
- Przenieść przełącznik (1) do pozycji «STOP».

**▲ OSTRZEŻENIE!**

**Po doprowadzeniu przyspiesznika do minimum, potrzeba kilku sekund zanim przyrząd tnący się zatrzyma.**

## 7. UŻYTKOWANIE URZĄDZENIA

Dla poszanowania innych osób i środowiska naturalnego należy:

- Unikać sytuacji, w których staje się elementem zakłócającym.
- Przestrzegać skrupulatnie lokalnych przepisów dotyczących usuwania materiału pozostałego po cięciu.
- Przestrzegać skrupulatnie lokalnych przepisów dotyczących usunięcia olejów, benzyny, zniszczonych części czy jakichkolwiek innych elementów zanieczyszczających środowisko.

**▲ OSTRZEŻENIE!** *Przedłużone poddawanie się wibracjom może spowodować zranienia i zaburzenia neurologiczno-naczyniowe (znane również jako "fenomen Raynauda" lub "biała ręka") przede wszystkim u cierpiących na zaburzenia krążenia. Oznaki mogą dotyczyć rąk, nadgarstków oraz palców i charakteryzują się utratą czucia, mrowieniem, swierzbieniem, bólem, utratą barwy lub zmienioną strukturą skóry. Efekty te mogą ulec wzmoczeniu wskutek niskiej temperatury otoczenia i/lub zbyt mocny uścisk uchwytu. Przy pojawieniu się tych oznak należy zredukować czas użytkowania maszyny i skonsultować się z lekarzem.*

**▲ ZAGROŻENIE!** *Układ zapłonowy tej maszyny tworzy pole elektromagnetyczne o małym natężeniu, lecz takie, że nie można wykluczyć zakłóceń w działaniu urządzeń medycznych pasywnych lub aktywnych wszczepionych operatorowi, co może powodować poważne zagrożenie dla zdrowia. Stąd, osobom posiadającym wszczepione takie urządzenia medyczne, zaleca się zasięgnąć opinii lekarza lub producenta tych urządzeń przed użyciem maszyny.*

**▲ OSTRZEŻENIE!** *Zakładać odpowiednią odzież podczas pracy. Wasz Sprzedawca może dostarczyć wam informacji dotyczących najbardziej odpowiedniego sprzętu ochronnego w celu zapewnienia bezpieczeństwa podczas pracy.*

**WYKORZYSTANIE SYSTEMÓW ZAWIESZENIA**  
(Rys. 10)

**▲ OSTRZEŻENIE!** *Maszyna podczas użytkowania musi być cały czas zaczepiona do właściwie założonego zawieszenia. Należy często sprawdzać efektywność szybkiego rozłączania, aby umożliwić łatwość uwolnienia maszyny z podtrzymujących ją pasów w przypadku zagrożenia.*

Zawieszenie musi być założone przed zaczepieniem maszyny na odpowiednich zaczepach i pasy muszą być wyregulowane odpowiednio do wzrostu i budowy operatora.

Jeżeli maszyna wyposażona jest w więcej punktów zaczepienia, należy wykorzystywać najodpowiedniejsze miejsce zaczepienia dla utrzymania wyważenia maszyny podczas pracy.

Używać zawsze systemu zaczepienia odpowiedniego do ciężaru maszyny i zastosowanego przyrządu do cięcia:

- przy maszynach o ciężarze mniejszym niż 7,5 kg, wyposażonych w głowice trzymające drut lub ostrze z 3 lub 4 końcami, muszą być używane modele zawieszenia z pasem pojedynczym lub podwójnym;
- przy urządzeniach o ciężarze przekraczającym 7,5 kg, musi być używany tylko model z podwójnym pasem.

- Modele "MONO" z podwójnym pasem

Pas (1) musi przechodzić nad lewą łopatką, w kierunku prawego boku.

- Modele z pasem podwójnym

Pas (2) musi być założony z:

- podparciem i zaczepem sprężynowym maszyny umieszczonymi po prawej stronie (2.1);
- zaczepem z przodu (2.2);
- ze skrzyżowaniem pasów na plecach operatora (2.3);
- sprzączka prawidłowo zapięta, po lewej stronie (2.4).

Pasy muszą być napięte, aby móc równomiernie rozkładać ciężar na plecy operatora.

### SPOSOBY UŻYTKOWANIA MASZYNY

**▲ OSTRZEŻENIE!** *Podczas pracy, maszyna musi być zawsze trzymana mocno w dwóch rękach, z silnikami po prawej stronie ciała i częścią tnącą utrzymywaną poniżej poziomu pasa.*

**▲ OSTRZEŻENIE!** *Natychmiast zatrzymać silnik, jeżeli ostrze się zatrzyma podczas pracy. Zwracać zawsze uwagę na możliwość odbicia (kickback), które może wystąpić wówczas, gdy ostrze może napotkać znaczną przeszkodę (klocki, korzenie, gałęzie, kamienie itp.). Unikać dotykania terenu ostrzem maszyny. Odbicia powodują odrzucenia ostrza trudne do opanowania, mogą powodować utratę kontroli nad maszyną, mogą zagrożić bezpieczeństwu operatora i spowodować uszkodzenia samej maszyny.*

Przed rozpoczęciem po raz pierwszy pracy koszenia, właściwym jest niezbędne poznanie maszyny i zapoznanie się z najodpowiedniejszymi technikami cięcia, próbując założyć odpowiednio system zawieszenia, trzymać mocno maszynę i powtórzyć ruchy wymagane podczas pracy.



### • Wybór przyrządu do cięcia

Wyselekcjonować najodpowiedniejszy przyrząd do cięcia biorąc pod uwagę rodzaj pracy do wykonania, zgodnie z tymi generalnymi założeniami:

- **lostrze z 3 końcami** jest odpowiednie do cięcia krzaków i małych krzewów o średnicy poniżej 2 cm;
- **lostrze z 4 końcami** jest odpowiednie do cięcia silnej trawy, na dużych przestrzeniach;
- **głowica trzymająca drut** może ścinać trawę wysoką i porosty nie drewnopochodne w pobliżu ogrodzeń, murów, fundamentów, chodników, wokół drzew itp., lub przy kompletnym czyszczeniu jednej specjalnej części ogrodu;

## TECHNIKI PRACY

### a) Ostrze z 3 końcami (Rys. 11)

Rozpocząć cięcie z góry roślinności, schodząc potem z ostrzem w ruchu sierpowym w taki sposób, aby ścinać gałęzie tnąc je na małe części.

### b) Ostrze z 4 końcami (Rys. 12)

Pracować wykorzystując maszynę jak tradycyjnie, wykonując ruchy pod kątem około 60-90°, przechodząc później poza pokos w następny porost i takdalec.

### c) Głowica trzymająca drut

**▲ OSTRZEŻENIE!** *Używać TYLKO drutu nylonowego. Użycie drutów metalowych, drutów metalowych w otulinie plastikowej i/lub nieodpowiednich do głowicy, mogą powodować poważne skażenia i zranienia.*

Podczas użytkowania jest wskazane wyłączyć silnik i usunąć periodycznie resztki trawy, które oplatają maszynę, aby uniknąć przegrzania wałka obrotowego spowodowanego przez trawę zakleszczającą się pod zabezpieczeniem.

Zakleszczoną trawę należy usunąć śrubokrętem, aby umożliwić właściwe chłodzenie wałka.

**▲ OSTRZEŻENIE!** *Nie używać maszyny do zamiatania, nachylając głowicę trzymającą drut. Moc silnika może spowodować wyrzucanie odłamków i małych kamieni na odległość 15 metrów lub więcej, powodując szkody i prowokując zranienia osób.*

### • Ścinanie w ruchu (Koszenie) (Rys. 13)

Postępować do przodu regularnie, wykonując ruchy kątowe podobne do tradycyjnego koszenia kosą, bez nachylania głowicy trzymającej drut podczas pracy.

Próbować najpierw ścinać na odpowiedniej wysokości na malej powierzchni, aby później uzyskać jednakową wysokość ścinania poprzezzymanie głowicy trzymającej drut w stałej odległości od terenu.

Przy koszeniu trudniejszym, może być przydatne nachylenie o około 30° w lewo głowicy tnącej z drutem nylonowym.

**▲ OSTRZEŻENIE!** *Nie pracować tym sposobem, jeżeli istnieje możliwość wyrzucania przedmiotów, które mogą zranić osoby, zwierzęta lub spowodować szkody.*

### • Ścinanie precyzyjne (Wyrównywanie)

Trzymać maszynę lekko nachyloną w taki sposób, aby część dolna głowicy trzymającej drut nie dotykała terenu i linia koszenia znajdowała się w wymaganym punkcie, utrzymując zawsze przyrząd tnący daleko od operatora.

### • Ścinanie w pobliżu ogrodzeń/fundamentów (Rys. 14)

Przybliżyć powoli głowicę trzymającą drut do ogrodzeń, palików, skał, murów itp., unikając silnego uderzenia. Jeżeli drut uderzy w znaczącą przeszkodę może ulec zerwaniu lub zniszczeniu; jeżeli pozostanie zaplątany w ogrodzeniu może gwałtownie się przerwać.

W każdym razie, ścinanie w pobliżu chodników, fundamentów, murów itp., może powodować szybsze zniszczenie drutu od zużycia normalnego.

### • Ścinanie wokół drzew (Rys. 15)

Przechodzić wokół drzew z lewej strony na prawo, zbliżając się powoli do pni w taki sposób, aby nie uderzyć drutem o drzewo, utrzymując głowicę trzymającą drut lekko nachyloną do przodu.

Pamiętać, że nylonowy drut może przecinać lub uszkadzać małe krzaki i że uderzenie nylonowego drutu w pnie krzaków lub drzew z miękką korą może spowodować poważne uszkodzenie rośliny.

### • Regulacja długości drutu podczas pracy (Rys. 16)

Maszyna ta wyposażona jest w głowicę „Uderzaj i Idź” (Tap & Go).

Dla wydania nowego kawałka drutu należy uderzyć głowicą w ziemię przy silniku na maksymalnych obrotach; drut wydobędzie się automatycznie, a nóż obetnie drut będący w nadmiarze.

## ZAKOŃCZENIE PRACY

Po zakończeniu pracy:

- Zatrzymać silnik jak wskazano wcześniej (Rozdz. 6).
- Zaczekać do zatrzymania się przyrządu tnącego i zamontować zabezpieczenie ostrza.

## 8. KONSERWACJA I PRZECHOWYWANIE

Właściwa konserwacja jest podstawowym elementem dla zachowania z upływem czasu wydajności i bezpieczeństwa użytkownika urządzenia.

**▲ OSTRZEŻENIE!** *Podczas zabiegów konserwacyjnych:*

- *Odłączyć kółpak świecy zapłonowej.*
- *Odczekać aż silnik będzie dostatecznie ochłodzony.*
- *Używać rękawic ochronnych przy pracy z nożami.*
- *Utrzymywać zamontowane zabezpieczenie ostrza, za wyjątkiem przypadków pracy na samym ostrzu.*
- *Nie pozostawiać w środowisku olejów, benzyny czy innych materiałów zanieczyszczających.*

### CYLINDER I TŁUMIK

W celu zmniejszenia ryzyka pożaru, czyścić regularnie łopatki cylindra sprężonym powietrzem i oczyszczać miejsce dookoła tłumika z trocin, gałązek, liści czy innych resztek.

### ZESPÓŁ ROZRUCHU

Aby uniknąć przegrzania się i uszkodzenia silnika, kratki zasysające powietrze do ochładzania muszą być zawsze utrzymane w czystości i wolne od trocin i odpadków.

Linka rozruchowa musi być wymieniona przy pierwszych oznakach zniszczenia.

### UMOCOWANIA

Okresowo kontrolować dokręcenie wszystkich śrub i nakrętek oraz czy uchwyty są pewnie przymocowane.

### CZYSZCZENIE FILTRA POWIETRZA (Rys. 17)

#### WAŻNE

*Czyszczenie filtra powietrza jest zasadniczą kwestią dla dobrego funkcjonowania i trwałości urządzenia. Nie pracować bez filtra lub z filtrem uszkodzonym, aby nie spowodować nieodwracalnych szkód w silniku.*

Czyszczenie musi być przeprowadzane, co 15 godzin pracy.

W celu oczyszczenia filtra:

- Nacisnąć przycisk (1), zdjąć pokrywę (2) i wyjąć element filtrujący (3).
- Umyć element filtrujący (3) wodą i mydłem. Nie używać benzyny lub innych rozpuszczalników.
- Pozostawić filtr oleju do wysuszenia.
- Ponownie zamontować element filtrujący (3) i zamknąć pokrywę (2), dociskając ją aż do usłyszenia dźwięku wciśnięcia.

### KONTROLA ŚWIECY (Rys. 18)

Okresowo, rozebrać i oczyścić świecę usuwając ewentualne osady metalową szczoteczką. Kontrolować i przywrócić prawidłowość odległości między elektrodami.

Zamontować z powrotem świecę zakręcając ją do końca kluczem z wyposażenia.

Świeca powinna być wymieniana w przypadku spalonych elektrod lub zniszczonego izolatora, lub mimo wszystko, co 100 godzin pracy, na równorzędną o analogicznych cechach.

### REGULACJA GAŹNIKA

Gaźnik jest wyregulowany w fabryce w sposób pozwalający na otrzymywanie najlepszych wyników w każdej sytuacji użytkowania, przy minimalnej emisji gazów szkodliwych i w zgodzie z obowiązującymi normami.

W przypadku niewłaściwego działania należy zwrócić się do waszego Sprzedawcy dla sprawdzenia paliwa i silnika.

#### • Regulacja minimalnych obrotów

**▲ OSTRZEŻENIE!** *Przyrząd tnący nie może poruszać się przy silniku na minimalnych obrotach. Jeżeli przyrząd tnący obraca się przy silniku na minimalnych obrotach, należy skontaktować się z waszym Sprzedawcą w celu dokonania prawidłowej regulacji silnika.*

### PRZEKŁADNIA KĄTOWA (Rys. 19)

Nasmarować przy pomocy smaru na bazie litu. Odkręcić śrubę (1) i wprowadzić smar obracając ręcznie wał, aż do momentu, gdy smar wydostanie się na zewnątrz; wtedy wkręcić ponownie śrubę (1).

## OSTRZENIE OSTRZA Z 3 lub 4 KOŃCAMI (Rys. 20)

**▲ OSTRZEŻENIE!** *Używać rękawice ochronne. Jeżeli ostrzenie zostanie wykonane bez demontowania ostrza, należy odłączyć kołpak świecy.*

Ostrzenie musi być wykonane biorąc pod uwagę rodzaj noża i typ ostrzy, przy wykorzystaniu pilnika płaskiego, działając jednakowo na wszystkie końce.

Zalecenia dotyczące właściwego ostrzenia są podane na Rys. 20:

- A = Ostrzenie nieprawidłowe
- B = Granice ostrzenia
- C = Kąty nieprawidłowe i nierówne

Ważne jest, aby po ostrzeniu było zachowane właściwe wyważenie.

Ostrza z 3 lub 4 końcami są wykorzystywane obustronnie. Gdy jedna strona końca jest zużyta, można obrócić ostrze i używać jego drugiej strony.

**▲ OSTRZEŻENIE!** *Ostrza nie można nigdy naprawiać, należy je natychmiast wymienić jak tylko zostaną zauważone początki pęknięcia lub, gdy zostanie przekroczona granica ostrzenia.*

## WYMIANA DRUTU W GŁOWICY (Rys. 21)

- Postępować w kolejności wskazanej na rysunku.

## OSTRZENIE NOŻA PRZECINAJĄCEGO DRUT (Rys. 22)

- Wyjąć nóż przecinający drut (1) z zabezpieczenia (2), odkręcając śruby (3).
- Zamocować nóż przecinający drut w uchwycie i wykonać ostrzenie przy pomocy płaskiego pilnika starając się zachować oryginalny kąt cięcia.
- Ponownie zamontować nóż do zabezpieczenia.

## ZABIEGI SZCZEGÓLNE

Każda operacja konserwacyjna nie zawarta w tej instrukcji może zostać przeprowadzona tylko i wyłącznie przez waszego Sprzedawcę.

Zabiegi przeprowadzane przez nieodpowiednie serwisy lub osoby niekompetentne powodują utratę wszystkich udzielonych gwarancji.

## PRZECHOWYWANIE

Po każdorazowym zakończeniu pracy, wyczyścić dokładnie z kurzu i odpadków, naprawić lub wymienić uszkodzone części.

Urządzenie musi być przechowywane w miejscu suchym, z dala od wilgoci wraz z poprawnie założoną osłoną.

## DŁUGIE NIEUŻYTKOWANIE

**WAŻNE** *Jeżeli przewiduje się okres nie użytkowania urządzenia dłuższy niż 2-3 miesiące, należy zachować wszelkie środki ostrożności w celu uniknięcia trudności w ponownym użytkowaniu urządzenia lub trwałych uszkodzeń silnika.*

### • Magazynowanie

Przed magazynowaniem urządzenia należy:

- Opróżnić zbiornik paliwa.
- Uruchomić silnik i utrzymać go w ruchu na minimalnych obrotach, aż do zatrzymania, tak, aby wykorzystać całe paliwo pozostałe w gaźniku.
- Pozostawić silnik do wychłodzenia i wykręcić świecę.
- Włączyć do otworu świecy łyżeczkę świeżego oleju.
- Pociągnąć kilka razy rączkę rozrusznika w celu rozprówdzenia oleju w cylindrze.
- Zamontować świecę z tłokiem w nieruchomym górnym miejscu (widocznym przez otwór świecy, podczas gdy tłok jest na swoim najwyższym biegu).

### • Ponowne użycie

W momencie powrotu do pracy urządzenia:

- Zdjąć świecę.
- Uruchomić kilka razy rączkę rozrusznika, aby wyeliminować nadmiar oleju.
- Sprawdzić świecę jak opisano w rozdziale "Kontrola świecy".
- Przygotować urządzenie jak opisano w rozdziale "Przygotowanie do pracy".

## 9. LOKALIZACJA USZKODZEŃ

NIESPRAWNOŚĆ	MOŻLIWA PRZYCZYNA	SPOSÓB USUNIĘCIA
1) Silnik się nie uruchamia lub nie pozostaje w ruchu	<ul style="list-style-type: none"> <li>– Niepoprawna procedura uruchomienia</li> <li>– Świeca brudna lub nieprawidłowa odległość pomiędzy elektrodami</li> <li>– Filtr powietrza zatkany</li> <li>– Problemy z mieszanką paliwa</li> </ul>	<ul style="list-style-type: none"> <li>– Postępować zgodnie ze wskazówkami (patrz rozdz. 6)</li> <li>– Sprawdzić świecę (patrz rozdz. 8)</li> <li>– Oczyszczyć i/lub wymienić filtr (patrz rozdz. 8)</li> <li>– Skontaktować się z waszym Sprzedawcą</li> </ul>
2) Silnik się uruchamia, ale ma małą moc	<ul style="list-style-type: none"> <li>– Filtr powietrza zatkany</li> <li>– Problemy z mieszanką paliwa</li> </ul>	<ul style="list-style-type: none"> <li>– Oczyszczyć i/lub wymienić filtr (patrz rozdz. 8)</li> <li>– Skontaktować się z waszym Sprzedawcą</li> </ul>
3) Silnik pracuje nieregularnie lub nie ma mocy przy zasilaniu	<ul style="list-style-type: none"> <li>– Świeca brudna lub nieprawidłowa odległość pomiędzy elektrodami</li> <li>– Problemy z mieszanką paliwa</li> </ul>	<ul style="list-style-type: none"> <li>– Sprawdzić świecę (patrz rozdz. 8)</li> <li>– Skontaktować się z waszym Sprzedawcą</li> </ul>
4) Silnik produkuje zbyt dużo dymu	<ul style="list-style-type: none"> <li>– Nieprawidłowa kompozycja mieszanki</li> <li>– Problemy z mieszanką paliwa</li> </ul>	<ul style="list-style-type: none"> <li>– Przygotować mieszankę według instrukcji (patrz rozdz. 5)</li> <li>– Skontaktować się z waszym Sprzedawcą</li> </ul>

## 10. DANE TECHNICZNE

Silnik ..... dwusuwowy chłodzony powietrzem	Pojemność zbiornika
Pojemność / Moc	Mod. 28/326 ..... 650 cm <sup>3</sup>
Mod. 28/326 ..... 25,4 cm <sup>3</sup> / 0,7 kW	Mod. 33/336 ..... 850 cm <sup>3</sup>
Mod. 33/336 ..... 32,6 cm <sup>3</sup> / 0,9 kW	Mod. 44/346 ..... 950 cm <sup>3</sup>
Mod. 44/346 ..... 42,7 cm <sup>3</sup> / 1,1 kW	
Minimalna prędkość obrotowa silnika	Dozwolona maksymalna średnica ostrze
Mod. 28/326 ..... 2520-3080 obrotów/min.	Ostrze z 3 lub 4 końcami ..... Ø 255 mm
Mod. 33/336 ..... 2520-3080 obrotów/min.	
Mod. 44/346 ..... 2520-3080 obrotów/min.	Ciężar <sup>1)</sup>
Maksymalna prędkość obrotowa silnika	Mod. 28/326 ..... 6,8 kg
Mod. 28/326 ..... 10000 obrotów/min.	Mod. 28 J ..... 7,3 kg
Mod. 33/336 ..... 10000 obrotów/min.	Mod. 28 D ..... 6,9 kg
Mod. 44/346 ..... 9500 obrotów/min.	Mod. 28 JD ..... 7,7 kg
Maksymalna prędkość obrotowa akcesoriów	Mod. 33/336 ..... 7,8 kg
Mod. 28/326 ..... 7800 obrotów/min.	Mod. 33 D ..... 8,6 kg
Mod. 33/336 ..... 7800 obrotów/min.	Mod. 44/346 ..... 8,6 kg
Mod. 44/346 ..... 7400 obrotów/min.	Mod. 44 D ..... 9,5 kg
Świeca zapłonowa ..... Torch L8RTC lub NGK-R BPMR7A lub równorzędne	
Mieszanka ..... Benzyna : Olej dwusuwowy = 50:1 = 2%	

<sup>1)</sup> Ciężar zgodnie z normą ISO 11806-1 (bez paliwa, przyrządów tnących i uprząży podtrzymującej)

## Modelu

## Zmierzone równoważne poziomy hałas i wibracji

B 28 SB 28 BJ 326 BJC 326 B 28 J SB 28 J	B 28 D B 28 JD SB 28 JD MB 2801 J MB 2802	B 33 SB 33 BJ 336 BJC 336	B 33 D SB 33 D MB 3302	B 44 SB 44 BJ 346 BJC 346	B 44 D SB 44D
---	---	------------------------------------	------------------------------	------------------------------------	------------------



Poziom ciśnienia akustycznego względem narządu słuchu operatora (EN ISO 22868)							
z głowicą trzymającą drut	dB(A)	98,8	98,8	98,7	98,7	95,6	95,6
Niepewność pomiaru (2006/42/CE - EN 27574)	dB(A)	3	3	3	3	3	3
z ostrzem z 3 końcami	dB(A)	92,2	92,2	94,0	94,0	97,3	97,3
Niepewność pomiaru (2006/42/CE - EN 27574)	dB(A)	3	3	3	3	3	3
z ostrzem z 4 końcami	dB(A)	97,6	97,6	96,3	96,3	91,4	91,4
Niepewność pomiaru (2006/42/CE - EN 27574)	dB(A)	3	3	3	3	3	3
Poziom natężenia akustycznego zmierzony (EN ISO 22868)							
z głowicą trzymającą drut	dB(A)	105,5	105,5	113,2	113,2	108,5	108,5
Niepewność pomiaru (2006/42/CE - EN 27574)	dB(A)	3	3	3	3	3	3
z ostrzem z 3 końcami	dB(A)	110,0	110,0	106,0	106,0	110,8	110,8
Niepewność pomiaru (2006/42/CE - EN 27574)	dB(A)	3	3	3	3	3	3
z ostrzem z 4 końcami	dB(A)	105,4	105,4	107,7	107,7	107,3	107,3
Niepewność pomiaru (2006/42/CE - EN 27574)	dB(A)	3	3	3	3	3	3
Drgania przeniesione na rękę na uchwycie przednim ("MONO") (ISO 22867)							
z głowicą trzymającą drut	m/sec <sup>2</sup>	5,91	–	4,40	–	5,04	–
Niepewność pomiaru (2006/42/CE - EN 12096)	m/sec <sup>2</sup>	1,5	–	1,5	–	1,5	–
z ostrzem z 3 końcami	m/sec <sup>2</sup>	2,55	–	3,62	–	3,03	–
Niepewność pomiaru (2006/42/CE - EN 12096)	m/sec <sup>2</sup>	1,5	–	1,5	–	1,5	–
z ostrzem z 4 końcami	m/sec <sup>2</sup>	5,42	–	5,19	–	6,15	–
Niepewność pomiaru (2006/42/CE - EN 12096)	m/sec <sup>2</sup>	1,5	–	1,5	–	1,5	–
Drgania przeniesione na rękę na uchwycie tylnym ("MONO") (ISO 22867)							
z głowicą trzymającą drut	m/sec <sup>2</sup>	4,04	–	3,45	–	2,13	–
Niepewność pomiaru (2006/42/CE - EN 12096)	m/sec <sup>2</sup>	1,5	–	1,5	–	1,5	–
z ostrzem z 3 końcami	m/sec <sup>2</sup>	5,69	–	3,04	–	2,15	–
Niepewność pomiaru (2006/42/CE - EN 12096)	m/sec <sup>2</sup>	1,5	–	1,5	–	1,5	–
z ostrzem z 4 końcami	m/sec <sup>2</sup>	4,41	–	4,59	–	5,11	–
Niepewność pomiaru (2006/42/CE - EN 12096)	m/sec <sup>2</sup>	1,5	–	1,5	–	1,5	–
Drgania przeniesione na rękę na uchwycie lewym ("DUPLEX") - RĘKOJEŚĆ NIESTANDARADOWA							
z głowicą trzymającą drut	m/sec <sup>2</sup>	–	1,81	–	3,42	–	4,49
Niepewność pomiaru (2006/42/CE - EN 12096)	m/sec <sup>2</sup>	–	1,5	–	1,5	–	1,5
z ostrzem z 3 końcami	m/sec <sup>2</sup>	–	2,43	–	2,94	–	2,51
Niepewność pomiaru (2006/42/CE - EN 12096)	m/sec <sup>2</sup>	–	1,5	–	1,5	–	1,5
z ostrzem z 4 końcami	m/sec <sup>2</sup>	–	6,25	–	2,54	–	3,42
Niepewność pomiaru (2006/42/CE - EN 12096)	m/sec <sup>2</sup>	–	1,5	–	1,5	–	1,5
Drgania przeniesione na rękę na uchwycie prawym ("DUPLEX") (ISO 22867) - RĘKOJEŚĆ NIESTANDARADOWA							
z głowicą trzymającą drut	m/sec <sup>2</sup>	–	2,49	–	4,53	–	1,94
Niepewność pomiaru (2006/42/CE - EN 12096)	m/sec <sup>2</sup>	–	1,5	–	1,5	–	1,5
z ostrzem z 3 końcami	m/sec <sup>2</sup>	–	2,56	–	4,16	–	1,04
Niepewność pomiaru (2006/42/CE - EN 12096)	m/sec <sup>2</sup>	–	1,5	–	1,5	–	1,5
z ostrzem z 4 końcami	m/sec <sup>2</sup>	–	6,45	–	4,88	–	2,92
Niepewność pomiaru (2006/42/CE - EN 12096)	m/sec <sup>2</sup>	–	1,5	–	1,5	–	1,5
Drgania przeniesione na rękę na uchwycie lewym ("DUPLEX") (ISO 22867) - RĘKOJEŚĆ PRZESUWNA							
z głowicą trzymającą drut	m/sec <sup>2</sup>	–	2,94	–	3,25	–	2,90
Niepewność pomiaru (2006/42/CE - EN 12096)	m/sec <sup>2</sup>	–	1,5	–	1,5	–	1,5
z ostrzem z 3 końcami	m/sec <sup>2</sup>	–	3,31	–	2,40	–	2,20
Niepewność pomiaru (2006/42/CE - EN 12096)	m/sec <sup>2</sup>	–	1,5	–	1,5	–	1,5
z ostrzem z 4 końcami	m/sec <sup>2</sup>	–	5,67	–	3,75	–	2,56
Niepewność pomiaru (2006/42/CE - EN 12096)	m/sec <sup>2</sup>	–	1,5	–	1,5	–	1,5
Drgania przeniesione na rękę na uchwycie prawym ("DUPLEX") (ISO 22867) - RĘKOJEŚĆ PRZESUWNA							
z głowicą trzymającą drut	m/sec <sup>2</sup>	–	5,07	–	3,81	–	3,57
Niepewność pomiaru (2006/42/CE - EN 12096)	m/sec <sup>2</sup>	–	1,5	–	1,5	–	1,5
z ostrzem z 3 końcami	m/sec <sup>2</sup>	–	6,61	–	3,63	–	3,24
Niepewność pomiaru (2006/42/CE - EN 12096)	m/sec <sup>2</sup>	–	1,5	–	1,5	–	1,5
z ostrzem z 4 końcami	m/sec <sup>2</sup>	–	7,80	–	4,22	–	3,87
Niepewność pomiaru (2006/42/CE - EN 12096)	m/sec <sup>2</sup>	–	1,5	–	1,5	–	1,5

## 11. AKCESORIA

Tabela zawiera listę wszystkich dostępnych akcesoriów, ze wskazaniem tych, które używane są na poszczególnych maszynach, oznaczonych symbolem “\*”.

**▲ OSTRZEŻENIE!** *Biorąc pod uwagę fakt, że wybór, zastosowanie i użycie osprzętu do zamontowania w różnych typologiach stosowania są czynnościami, które użytkownik wykonuje przy całko-*

*witej autonomii swojego uznania, stąd odpowiedzialność spada na niego za jakiegokolwiek szkody wynikające z tych czynności. W przypadku wątpliwości lub niewystarczającej znajomości specyfiki danego osprzętu, należy skontaktować się z odsprzedawcą lub ze specjalistycznym centrum ogrodniczym.*

	Kod	Modelu	28/326/2801/2802	33/336/3302	44/346
	118801127/0		*	*	*
	118801418/0		*	*	*
	118801126/0 (M10 x 1,25 sx F)		*	*	*

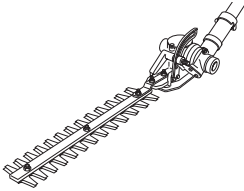
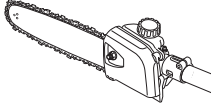
	Codice	Modello B 28 J
	118801754/0 Urządzenie do przycinania żywoplotów	*
	118801755/0 118801756/0 Urządzenie do przycinania gałęzi	*

Spoštovani kupec,

želimo se Vam predvsem zahvaliti za prednost, ki ste jo namenili našim izdelkom in upamo, da Vam bo uporaba tega novega stroja nudila veliko zadovoljstva in bo v celoti ustrezala Vašim pričakovanjem. Ta priročnik je bil pripravljen za to, da boste lažje spoznali svoj stroj in ga uporabljali pod varnimi pogoji in ob popolnem učinku; ne pozabite, da je sestavni del stroja samega, imejte ga pri roki, da ga lahko kadarkoli prelistate, če pa se boste odločili za prodajo stroja, ali ga boste komu posodili, ga izročite novemu kupcu.

Ta novi stroj je bil projektiran in konstruiran po veljavnih predpisih, zato je varen in zanesljiv, če popolnoma upoštevate navodila iz tega priročnika (predvidena uporaba); katerakoli druga raba ali nespoštovanje varnostnih predpisov, nepravilna uporaba, vzdrževanje in popravila, veljajo za "nepravilno uporabo" ter povzročijo prekinitev garancije in vseh drugih odgovornosti izdelovalca, kar pomeni, da nosi uporabnik vsa bremenja za lastno škodo in poškodbe ali za škodo in poškodbe na tretjih osebah.

V primeru, da ugotovite manjše odstopanje med opisom in vašim strojem, upoštevajte, da so zaradi stalnih izboljšav izdelka, informacije v tem priročniku spremenjene brez predhodnega obvestila in obveznosti do dopolnitve, pri čemer pa bistvene tehnične lastnosti glede varnosti in delovanja ostajajo nespremenjene. Če ste v dvomih, se posvetujte s prodajalcem. Uspešno delo!

## KAZALO

1. Identifikacija glavnih komponent .....	2
2. Simboli .....	3
3. Varnostna navodila .....	4
4. Montaža stroja .....	6
5. Priprava na delo .....	7
6. Vžig - Uporaba - Zaustavitev motorja .....	8
7. Uporaba stroja .....	10
8. Vzdrževanje in shranjevanje .....	12
9. Ugotavljanje okvar .....	14
10. Tehnični podatki .....	14
11. Dodatki .....	16

# 1. IDENTIFIKACIJA GLAVNIH KOMPONENT

## GLAVNE KOMPONENTE

1. Glava motorja
2. Transmisijska cev
3. Rezilna naprava
  - a. Rezilo na 3 ali 4 konice
  - b. Glava nitke
4. Zaščita rezilne naprave
5. Prednji ročaj
6. Pregrada
7. Držaj
8. Zadnji ročaj
9. Točka za prikllop (preveze)
10. Napisna tablica z osnovnimi podatki
11. Preveza
  - a. z enojnim jermenom
  - b. z dvojnim jermenom
12. Zobata glava
13. Zaščita rezila (za transport)
14. Svečka

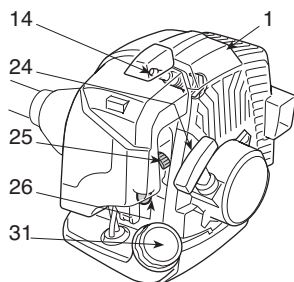
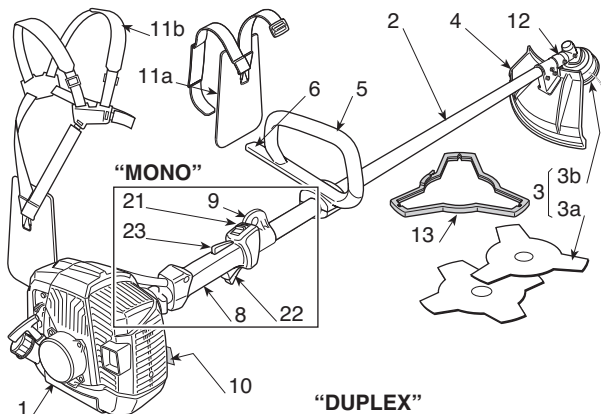

## “DUPLEX”

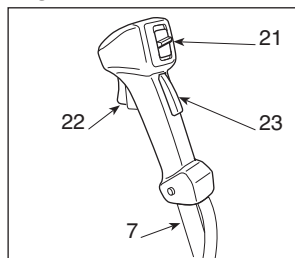

## UPRAVLJANJE IN POLNJENJE GORIVA

21. Stikalo za ustavitve motorja
22. Čok za plin
23. Zapiralo čoka za plin
24. Ročaj zaganjalnika
25. Gumb za dodajanje (Starter)
26. Gumb naprave za hidravlično črpanje (Primer)
31. Zamašek rezervoarja za mešanico

## NAPISNA TABLICA Z OSNOVNIMI PODATKI

- 10.1) Oznaka o ustreznosti, skladno z direktivo 2006/42/EC
- 10.2) Ime in naslov izdelovalca
- 10.3) Nivo akustične moči LWA po določilu 2000/14/EC
- 10.4) Referenčni model proizvajalca
- 10.5) Model stroja
- 10.6) Serijska številka
- 10.7) Leto izdelave
- 10.8) Šifra artikla
- 10.9) Število emisij

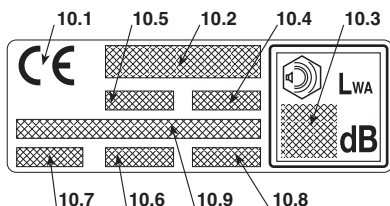



## 2. SIMBOLI



1) Pozor! Nevarnost. Če tega stroja ne uporabljate pravilno, je lahko nevaren za Vas in za druge.

2) Preden uporabite stroj, pazljivo preberite priročnik z navodili.

3) Uporabnik tega stroja, ki ga pod normalnimi pogoji vsakodnevno uporablja dlje časa, je lahko izpostavljen hrupu enakega ali večjega nivoja od 85dB (A). Uporabljajte protihrupne ščitnike, očala in zaščitno čelado.

4) Nosite rokavice in varovalno obutev!

5) Nevarnost odbijanja! Med uporabo stroja, odstranite vse osebe ali domače živali na vsaj 15 metrov razdalje!

6) Maksimalna hitrost rezilne naprave. Uporabljajte samo ustrezne rezilne naprave.

7) Ne uporabljajte rezil s krožno žago. **Nevarnost: Uporaba rezil s krožno žago pri strojih s tem simbolom, pomeni, da uporabnik tvega zelo hude poškodbe ali celo smrt.**

8) Pozor! Bencin je vnetljiv. Preden polnite gorivo, pustite motor, da se ohlaja vsaj 2 minuti.

9) Pozor! Bodite stran od vročih površin.

10) Pazite na sunek rezila.

### POJASNJEVALNI SIMBOLI NA STROJU (če so prisotni)



11) Rezervoar za mešanico



12) Položaji stikala za zaustavitev motorja  
a = zaustavitev  
b = hod  
c = zagon



13) Gumb za dodajanje (Starter)



14) Gumb naprave za hidravlično črpanje (Primer)

### POJASNJEVALNI SIMBOLI NA ZAŠČITAH (če so prisotni)



21) Rezilne naprave za katere je zaščita primerna

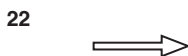

22) Smer vrtenja rezilne naprave

### 3. VARNOSTNA NAVODILA

#### A) ZAGON

1) **Natančno preberite navodila.** Seznanite se s kontrolnimi ročicami in s pravilno uporabo stroja. Naučite se hitro ustaviti motor.

2) **Uporabljajte stroj za namene, za katere je bil izdelan,** se pravi

- **košnjo trave in neolesenele vegetacije, s pomočjo najlonske nitke** (n.pr. po robovih gredic, nasadov, zidov, ograj ali zelenic na manjših površinah, za dokončanje predhodnega rezanja s kosilnico);
- **košnjo visoke trave, suhih vej, korenin in lesenih grmičkov** premera do 2 cm, s pomočjo kovinskih ali plastičnih rezil.

Vsakišna druga uporaba je nevarna in lahko poškoduje stroj.

Med nepravilno uporabo spadajo (kot primer, a ne samo to):

- uporabljati stroj za pometanje;
- urejati žive meje ali za druga dela, kjer se rezilna naprava ne uporablja na nivoju terena;
- obrezovati drevesa;
- uporabljati stroj s rezilno napravo nad višino pasu operaterja;
- uporabljati stroj za rezanje materialov, ki niso rastlinskega izvora;
- uporaba stroja v dvoje ali več oseb.

3) **Nikoli ne pustite,** da stroj uporabljajo otroci ali osebe, ki niso zadostno seznanjene z navodili. Nacionalni zakoni lahko določajo spodnjo mejo starosti za uporabnike.

4) **Stroja ne sme uporabljati več oseb.**

5) **Nikoli ne uporabljajte stroja:**

- če so v bližini osebe, predvsem otroci ali živali;
- če je uporabnik utrujen, se slabo počuti ali je pod vplivom zdravil, drog, alkohola ali substanc, ki bi lahko zmanjšale njegovo sposobnost refleksov ali pozornost;
- če uporabnik ni sposoben trdno držati stroja z obema rokama in/ali med delom obdržati ravnotežje v stoječem položaju.

6) **Ne pozabite,** da je delavec ali uporabnik odgovoren za nesreče in nepredvidljive dogodke, ki se lahko pripetijo drugim osebam ali njihovi lastnini.

#### B) POSTOPKI PRED UPORABO

1) Med delom je treba nositi ustreza oblačila, ki ne motijo uporabnika.

- Nosite tesno prilegajočo zaščitno obleko, opremljeno z zaščito proti ureznanam.
- Nosite čelado, rokavice, zaščitna očala, protiprašne maske in obutev z zaščito proti ureznanam in s protidrsnimi podplati.
- Uporabljajte zaščitne slušnike.
- Ne nosite šalov, halj, verižic in drugih visečih ali širokih dodatkov, ki bi se lahko zapletli v stroj ali v predmete in materiale, prisotne na mestu, kjer delate.
- Dolge lase primerno spnite.

2) **POZOR: NEVARNOST! Bencin je močno vnetljiv.**

- gorivo hranite v posebnih homologiranih posodah;
- ko delate z gorivom, ne smete kaditi;
- počasi odprite zamašek rezervoarja, da se notranji pritisk postopoma zmanjša;
- gorivo dolivajte le na odprtem prostoru, pri čemer si pomagajte z lilem;
- gorivo dolijte pred vžigom motorja; ne dodajajte goriva in ne snemajte zamaška iz rezervoarja, ko motor še deluje ali je še vroč;
- če uhaja bencin, ne zaganjajte motorja, ampak odstranite stroj iz območja, kjer je bilo gorivo razlito ter preprečite možnosti požara, dokler bencin ne izhlapi in se para ne razkadi;
- takoj počistite vsako sled bencina s stroja ali s tal;
- ne vžigajte stroja na kraju, kjer ste dolivali gorivo;
- pazite, da gorivo ne pride v stik z oblačili; če do tega vseeno pride, se preoblecite in šele nato ponovno vžgite motor;
- zamaške rezervoarja ter posode za bencin morate vedno ponovno namestiti na njihovo mesto in jih priviti.

3) **Okvarjene ali poškodovane dušilce zamenjajte.**

4) **Pred uporabo** opravite splošen pregled stroja, predvsem:

- premikanje ročice plina in varnostne ročice mora biti prosto, ne pretežko; po tem, ko ju popustite, se morata avtomatsko in hitro vrniti v nevtralni položaj;
- če ne pritisnete varnostne ročice, mora ostati ročica plina blokirana;
- stikalo za ustavev motorja se mora z lahkoto prestavljati iz enega položaja v drugega;
- električni kabli in predvsem kabel svečke morajo biti celi; s tem preprečite pojav iskenja; kapica svečke mora biti pravilno nameščena na svečko;
- ročaji in zaščitne stroja morajo biti čisti in suhi ter trdno pritrjeni na stroj;
- rezilne naprave in zaščitne ne smejo biti nikoli poškodovane.

5) **Preverite,** da so ročaji in priklopna točka za prevezne pasove pravilno nameščeni ter, da je stroj dobro uravnotežen.

6) **Pred začetkom dela,** se prepričajte, da so zaščitne ustrezne za uporabljeno rezilno napravo in da so pravilno nameščene.

7) **Dobro preglejte celotno delovno območje in odstranite vse,** kar bi stroj lahko izmetal ali bi lahko poškodovalo rezilno napravo in motor (kamenje, veje, žice, kosti itd.).

#### C) MED UPORABO

1) **Motorja ne vklaplajte v zaprtih prostorih,** kjer se lahko nakopičijo nevarni hlapi dušikovega monoksida.

2) **Delajte samo pri dnevni svetlobi ali pri dobri umetni svetlobi.**

**3) Postavite se v stabilen in zanesljiv položaj:**

- če je le možno, se izogibajte delu na mokri ali spolzki površini oziroma na vseh neravnih ali strmih terenih, ki ne zagotavljajo stabilnosti operaterja med delom;
- nikoli ne tecite, temveč hodite in bodite pozorni na nepravilnosti terena ter na morebitne ovire,
- oceniti potencialne nevarnosti na terenu, ki ga boste obdelovali in poskrbite za vse previdnostne ukrepe, da zagotovite svojo osebno varnost, predvsem na strminah, poškodovanih, spolzkih ali nestabilnih terenih.
- Na strminah delajte prečno na pobočje, nikoli se ne vzpenjajte ali spuščajte, vedno delajte tako, da ste izpod rezilne naprave.

**4) Motor vžgite le, ko je stroj trdno usidran:**

- motor vžgite vsaj 3 metre stran od mesta, kjer ste polnili gorivo;
- prepričajte se, da so ostale osebe najmanj 15 metrov stran od radiusa delovanja stroja ali najmanj 30 metrov v primeru zelo težke košnje;
- dušilca oziroma izpušnih plinov ne usmerjajte v vnetljive materiale:

**5) Ne spreminjajte nastavitev motorja in ga ne siliite v pretirano število vrtljajev.**

6) Stroja ne smete pretirano siliti in ne uporabljajte majhnega stroja za preobsežna dela; z uporabo ustreznega stroja zmanjšujete nevarnosti in izboljšate kakovost dela.

7) Preverite, da je minimum stroja nastavljen tako, da ne omogoča gibanja rezilne naprave in da se motor po vsakem pospešku hitro vrne na minimum.

8) Pazite na močne udarce rezila ob tujke in na morebitno izmetanje materialov zaradi gibanja same rezilne naprave.

9) Med delom mora biti stroj vedno vpet na prevezo.

**10) Ustavite motor:**

- vedno, kadar pustite stroj brez nadzora;
- preden nalijete gorivo.
- med prestavljanjem iz enega na drugo delovno območje.

**11) Ugasnite motor in iztaknite kabel svečke:**

- pred pregledovanjem, čiščenjem ali delom na stroju;
- potem, ko ste naleteli na tujek. Pred ponovno uporabo stroja preverite morebitne poškodbe in izvedite potrebna popravila;
- ob nenormalnem vibriranju stroja: v tem primeru takoj poiščite razlog vibracij in poskrbite za potrebne preglede v Specializiranem servisu;
- ko stroja ne uporabljate.

**D) VZDRŽEVANJE IN SHRANJEVANJE**

1) Vijaki in matice morajo ostati priviti, da bo stroj zagotovo vedno deloval v varnih pogojih. **Redno vzdrževanje je bistvenega pomena za varnost in za ohranjanje dobrega delovanja motorja.**

2) Stroja z bencinom v rezervoarju ne shranjujte v prostoru, kjer bi lahko bencinski hlapi dosegli plamen, iskrico ali močan vir toplote.

3) Preden stroj postavite v katerikoli prostor, morate najprej počakati, da se motor ohladi.

4) Za zmanjšanje nevarnosti požara morate paziti, da so motor, izpušni dušilec in prostor za shranjevanje bencina vedno čisti, brez ostankov žagovine, vejic, listov ali odvečne maščobe; posod z ostanki odžaganega materiala ne puščajte v zaprtem prostoru.

5) V primeru, da je treba rezervoar izprazniti, morate to opraviti na prostem in ko je motor hladen.

6) Za vsak poseg na vodilu meča si nadenite delovne rokavice.

**7) Iz varnostnih razlogov nikoli ne uporabljajte stroja, ki ima že obrabljene ali poškodovane dele. Iz varnostnih razlogov je treba poškodovane dele zamenjati in nikoli popravljati. Uporabljajte samo originalne rezervne dele.** Druge delne dele lahko poškodujejo stroj in škodijo vaši varnosti. Rezilne naprave morajo vedno imeti znamko proizvajalca kot tudi oznako največje delovne hitrosti.

8) Preden spravite stroj, se prepričajte, da ste odstranili ključne ali orodje za vzdrževanje.

9) Stroj shranjujte izven dosega otrok!

**E) PREVOZ IN Premeščanje**

1) Vsakokrat, ko je treba premeščati ali prevažati stroj, morate:

- ugasniti motor, počakati, da se rezilna naprava ustavi in odklopiti kapico svečke;
- namestiti zaščitno rezilne naprave;
- zagrabit stroj izključno za ročaje in obrniti rezilno napravo v nasprotno smer hoda.

2) Ko prevažate stroj na motornem vozilu, ga morate postaviti tako, da ne predstavlja nevarnosti za nikogar in ga trdno pritrđiti, tako preprečite, da bi se prevrnili, poškodovali in da bi gorivo uhajalo.

**F) KAKO BEREMO PRIROČNIK**

V priročniku so nekatera poglavja, ki vsebujejo posebno pomembne informacije, označena z različno stopnjo strogosti in imajo naslednji pomen:

**OPOMBA**

ali

**POMEMBNO**

*Nudi podrobnosti ali druge že prej omenjene elemente, da ne bi poškodovali stroja ali naredili druge škode.*

**POZOR!**

*V primeru neupoštevanja, so možne osebne poškodbe ali poškodbe tretjih oseb.*

**NEVARNOST!**

*V primeru neupoštevanja, so možne hude osebne poškodbe ali poškodbe tretjih oseb, obstaja tudi nevarnost smrti.*

## 4. MONTAŽA STROJA

**POMEMBNO** *Stroj je dobavljen z nekaterimi demontiranimi komponentami in s praznim rezervoarjem za mešanico.*

**▲ POZOR!** *Za rokovanje z rezilnimi napravami, morate imeti vedno močne delovne zaščitne rokavice. Pri montiranju komponent morate biti skrajno pozorni, da ne zmanjšate varnosti in učinkovitosti stroja; v primeru dvomov, se posvetujte s prodajalcem.*

### 1. DOPOLNJEVANJE STROJA

#### 1a. Modeli "MONO" (Slika 1)

- Zgornji del (2) z zaščito prednjega ročaja namestite na transmisijsko cev (1).
- Montirajte spodnji klin (4), tako da v eno od treh lukenj na transmisijski cevi vstavite zatič (4a).
- Do konca privijte vijake (5).

#### 1b. Modeli "DUPLEX" (Fig. 2)

- Odvijte vijake (5) in odstranite klin (2) z nosilca (2).
- Vstavite držaj (1) v sedež na nosilcu (2), postavljenem na transmisijski cevi (3), pri tem pa pazite, da so komande na desni.
- Montirajte klin (4) in privijte do konca vijake (5).
- Ovojnico (6) komand pripnite na ustrezen podaljšek kabla (7).

### 2. MONTAŽA DROGA

(Modeli z ločljivim drogom - Slika 3)

- Izvlecite klin za zaustavljanje (5) in potisnite spodnji del droga (4) dokler ne začutiite sunka klina za zaustavljanje (5) v odprtino (6) na drogu. Vstavljanje je lahko olajšano z rahlim vrtenjem gornjega dela (4) v obe smeri; popolno vstavitvev začutimo, ko opazimo, da je klin (5) popolnoma vstopil.
- Ko je vstavljanje končano, privijte do konca držaj (7).

### 3. MONTAŽA ZAŠČIT

**▲ POZOR!** *Vsaka rezilna naprava je opremljena s posebno zaščito. Nikoli ne uporabljajte zaščit, ki so drugačne od navedenih za vsako rezilno napravo.*

- Rezilo na 3 ali 4 konice (Slika 4)

**▲ POZOR!** *Uporabljajte zaščitne rokavice in namestite zaščito rezila.*

- Odmontirajte rezilo (če je bilo montirano) kot je prikazano v 4. odstavku.
- Zaščita (1) je pričvrščena na zobato glavo (2) s štirimi vijaki (3).

- Glava nitke (Slika 5)

**▲ POZOR!** *Ko uporabljate glavo nitke, mora biti vedno montirana dodatna zaščita, z nožem za rezanje nitke.*

- Odmontirajte rezilo (če je montirano) tako, kot je prikazano v poglavju 4.
- Zaščita (1) je pričvrščena na zobato glavo (2) s štirimi vijaki (3).
- Montirajte dodatno zaščito (4) in jo pričvrstite na zaščito (1), da se zaskoči.

### 4. MONTAŽA IN DEMONTAŽA REZILNE NAPRAVE

**▲ POZOR!** *Uporabljajte samo originalne rezilne naprave, ali take, ki jih je homologiral proizvajalec.*

- Rezilo na 3 ali 4 konice (Slika 6)

**▲ POZOR!** *Uporabljajte zaščitne rokavice in namestite zaščito rezila.*

**OPOMBA** *Fiksirna matica (5) ima navoj v levo in jo morate odviti v smeri urinega kazalca, priviti pa v obratni smeri od urinega kazalca.*

- Vstavite priloženi ključ (2) v ustrezno odprtino zobato glavo (3) in ročno zavrtite rezilo (1), dokler se ključ ne vstavi v notranjo odprtino in blokira rotacijo.
- Odstranite varnostni čepek (4) ter odvijte matico v smeri urinega kazalca.
- Snemite podložko (6) in zunanji obroč (7), nato odstranite rezilo (1).

Pri montaži,

- Prepričajte se, da se utori notranjega obroča (4) popolnoma prekrivajo z zobato glavo (3).
- Montirajte rezilo (1) in zunanji obroč (7).
- Ponovno montirajte podložko (6) in matico (5) tako, da jo do konca privijate v obratni smeri od urinega kazalca.
- Ponovno namestite varnostni pokrov (4) in pripognite dva končna dela.
- Izvlecite ključ (2), da ponovno vzpostavite rotacijo rezila.

#### • Glava nitke (Slika 7)

##### OPOMBA

*Glava nitke ima levi navoj in jo je treba odvijati v smeri urinega kazalca, navijati pa v obratni smeri od urinega kazalca.*

- Vstavite ključ iz kompleta (2) v ustrezno odprtino na zobati glavi (3) in ročno obračajte glavo nitke (1), dokler se ključ ne vstavi v notranjo odprtino in tako blokira rotacijo.
- Odstranite glavo nitke (1) tako, da jo odvijete v smeri urinega kazalca.

Pri montaži,

- Prepričajte se, da se utori notranjega obroča (4) popolnoma prekrivajo z zobato glavo (3).
- Montirajte glavo nitke (1) tako, da jo privijete v **obratni smeri od urinega kazalca**.
- Izvlecite ključ (2), da ponovno vzpostavite vrtenje gredi.

## 5. PRIPRAVA NA DELO

### PREGLED STROJA

Pred začetkom dela je treba:

- preveriti, da na stroju in rezilni napravi ni popuščenih vijakov;
- preverite, da rezilna naprava ni poškodovana in da so kovinska rezila na 3 konice (če so montirana) dobro nabrušena;
- preglejte, da je zračni filter čist;
- preglejte, da so zaščite dobro pritrjene in da učinkovito delujejo;
- preglejte pritrjenost ročajev.

### PRIPRAVA MEŠANICE

Ta stroj je opremljen z dvotaktnim motorjem, ki za svoje delovanje potrebuje mešanico iz bencina in olja za mazanje.

##### POMEMBNO

*Uporaba samega bencina poškoduje motor in je vzrok za razveljavitev garancije.*

##### POMEMBNO

*Za ohranjanje učinkovitosti in zagotavljanje dolge življenjske dobe mehanskih delov uporabljajte samo kvalitetna goriva in mazila.*

### • Značilnosti bencina

Uporabljajte samo bencin brez svinca (neosvinčeni) s številom oktanov, ki ne sme biti manjše od 90 N.O.

##### POMEMBNO

*Če neosvinčeni bencin hranite več kot 2 meseca v posodi, se na dnu naberejo usedline. Vedno uporabljajte sveži bencin!*

### • Značilnosti olja

Uporabljajte samo visokokakovostno sintetično olje, specifično za dvotaktne motorje.

Pri vašem prodajalcu so na razpolago olja, ki so posebej narejena za ta tip motorja in zagotavljajo visoko stopnjo zaščite.

Uporaba teh olj omogoča pripravo 2% mešanice, sestavljene iz 1 dela olja na vsakih 50 delov bencina.

### • Priprava in shranjevanje mešanice

**▲ NEVARNOST!** **Bencin in mešanica sta vnetljiva!**

- **Bencin in mešanico shranjujte v homologiranih posodah za gorivo, na varnih mestih, stran od virov toplote ali odprtih plamenov.**
- **Posod ne puščajte na otrokom dostopnih mestih.**
- **Med pripravo mešanice ne kadite in ne vdihavajte bencinskih hlapov.**

Tabela prikazuje količino bencina in olja za pravo mešanico glede na uporabljeno vrsto olja.

Bencin	Sintetično olje 2 Takti	
litri	litri	cm <sup>3</sup>
1	0,02	20
2	0,04	40
3	0,06	60
5	0,10	100
10	0,20	200

Za pripravo mešanice:

- V homologirano posodo nalijte približno polovico potrebne količine bencina.
- Dodajte vse olje, kot določa tabela.
- Prilijte preostanek bencina.
- Zaprite zamašek in močno pretresite.

#### POMEMBNO

Mešanica je podvržena staranju. Ne pripravljajte prevelikih količin mešanice, da preprečite nastanek usedlin.

#### POMEMBNO

Posode z mešanico in bencinom shranjujte ločeno in jih dobro označite, da v trenutku uporabe ne bi prišlo do zamenjave.

#### POMEMBNO

Občasno očistite posodi za bencin in mešanico ter tako odstranite morebitne usedline.

### DOLIVANJE GORIVA

#### ▲ NEVARNOST!

Med dolivanjem ne kadite in ne vdihavajte bencinskih hlapov.

#### ▲ POZOR!

Pazljivo odprite zamašek posode, saj je le-ta lahko pod pritiskom.

Pred dolivanjem:

- Močno pretresite posodo z mešanico.
- Stroj postavite na ravno površino in v stabilen položaj, zamašek rezervoarja naj bo zgoraj.
- Očistite zamašek rezervoarja in njegovo okolico, tako med dolivanjem umazanija ne bo prišla v notranjost rezervoarja.
- Pazljivo odprite zamašek rezervoarja, da se bo pritisk v notranjosti postopoma sprostil. Pri dolivanju si pomagajte z llijem in rezervoarja ne napolnite do roba.

#### ▲ POZOR!

Vedno postavite zamašek nazaj in ga privijte do konca.

#### ▲ POZOR!

Takoj očistite vsako sled mešanice s stroja ali tal in ne vžigajte motorja, dokler bencin popolnoma ne izhlapi.

## 6. VŽIG - UPORABA - ZAUSTAVITEV MOTORJA

### VŽIG MOTORJA

#### ▲ POZOR!

Motor vžgite vsaj 3 metre stran od mesta, kjer ste dolivali gorivo.

Preden vžgete motor:

- Stroj stabilno postavite na tla.
- Snemite zaščito rezila (če je vključeno).
- Preverite, da se rezilo (če je vključeno) ne dotika tal ali drugih predmetov.

#### • Vžig hladnega motorja

#### OPOMBA

Z vžigom "na hladno" je mišljen vžig, opravljen po vsaj 5 minutah od ustavitve motorja ali po dolivanju goriva.

Za vžig motorja (Slika 8):

1. S pritiskom na blokirni vzvod (3) vklopite pospeševalnik (2) in ju zadržite v tem položaju. Stikalo (1) postavite v položaj «START» ter popustite vzvod (3) in pospeševalnik (2).
2. Sprožite zaganjač tako, da zavrtite vzvod (5) v položaj «CHOKE».

3. Pritisnite na gumb naprave za črpanje (primer) (6) 3-4 krat, da omogočite sproženje uplinjača.
4. Stroj trdno držite na tleh, pri čemer z eno roko držite vlečno enoto, da med vžiganjem ne zgubite nadzora (Slika 9).

**POMEMBNO**

*Dapreprečite deformacije, med zagonom ne smete transmisijske cevi uporabljati kot naslon za roko ali koleno.*

5. Ročaj zaganjalnika potegnite za 10 - 15 cm, da začutite rahel odpor, nato pa nekajkrat odločno potegnite, da zaslišite prve poka.

**POMEMBNO**

*Vrvice ne potegnite do konca, da se ne bi pretrgala, ne spustite je, da prosto teče, ampak jo sproščajte postopoma, da preprečite njeno nekontrolirano vračanje v prvotni položaj.*

6. Ponovno potegnite ročaj zaganjalnika, da se motor normalno vžge.

**▲ POZOR!**

**Zagon motorja z vključenim zaganjačem povzroči gibanje rezilne naprave, ki se ustavi le, če izklopimo zaganjač.**

7. Čim je motor vžgan, izklopite zaganjalnik tako, da zavrtite vzvod (2) v položaj «RUN».
8. Za trenutek vklopite pospeševalnik (2), da postavite motor na minimum. Stikalo (1) se bo samodejno prestavilo v položaj «RUN».
9. Preden začnete uporabljati stroj, naj motor deluje na minimumu najmanj 1 minuto.

**POMEMBNO**

*Če ročaj vrvic zaganjalnika večkrat potegnete pri vključenem zaganjalniku, se motor lahko »zaliže« in je zato zagon težak.*

Če pride do prevelikega zalitja motorja z gorivom, odmontirajte svečko in narahlo povlecite ročaj vrvic zaganjalnika, s čimer boste odstranili presežek goriva; nato posušite elektrode na svečki in jo ponovno namestite na motor.

### • Vžig toplega motorja

Za vžig segretega motorja (takoj po zaustavitvi motorja):

- Postavite stikalo (1) v položaj «RUN». Sledite navodilom pod točkami 4 - 5 - 6 - 9 prejšnjega postopka.

### UPORABA MOTORJA (Slika 8)

Hitrost rezilne naprave se uravnava s komando plina (2), nameščeno na zadnjem ročaju (4) ali na desnem ročaju (4a) držala.

Pedal za plin je mogoče aktivirati le ob istočasnem pritisku zapirala čoka za plin (3).

Motor prenese gibanje na transmisijsko gred preko centrifugalne sklopke, ki prepreči, da se gred premika, ko je motor na minimumu.

**▲ POZOR!**

**Ne uporabljajte stroja, če se rezilna enota premika, ko je motor na minimumu; v tem primeru se morate posvetovati z vašim prodajalcem.**

Pravilno delovno hitrost dosežete, ko je čok plina (2) pritisnjen do konca.

**POMEMBNO**

*V prvih 6-8 urah delovanja stroja ne uporabljajte motorja pri najvišjih vrtljajih.*

### USTAVITEV MOTORJA (Slika 8)

Za ustavitev motorja:

- Spustite čok plina (2) in pustite delovati motor na minimalnih vrtljajih za nekaj sekund.
- Premaknite stikalo (1) v položaj «STOP».

**▲ POZOR!**

**Ko je plin na minimumu, je potrebnih nekaj sekund, da se rezilna naprava ustavi.**

## 7. UPORABA STROJA

Za spoštovanje ljudi in okolja:

- Pazite, da s svojim delom ne motite drugih.
- Natančno upoštevajte nacionalne predpise o uničevanju odpadnih materialov po žaganju.
- Natančno upoštevajte nacionalne predpise o uničevanju olj, bencina, obrabljenih delov ali kateregakoli elementa, ki ima velik učinek na okolje.

**▲ POZOR!** *Predolgo izpostavljanje vibracijam lahko povzroči pojav poškodbe ali živčno-žilne težave (znane kot "pojav Raynaud" ali "bela roka"), predvsem pri tistih osebah, ki imajo težave s krvnim obtokom. Simptomi se lahko pokažejo na rokah, prstih in se kažejo z izgubo občutljivosti, otrplosti, srbečice, bolečine, izgube naravne barve ali s strukturnimi spremembami kože. Te učinke lahko dodatno poslabša tudi nizka temperatura ali premočno stiskanje ročajev. Ob pojavu teh simptomov, je treba skrajšati čas uporabe stroja in se posvetovati z zdravnikom.*

**▲ NEVARNOST!** *Naprava za zagon tega stroja ustvari manjše magnetno polje, a vendar tolikšno, da ni mogoče izključiti verjetnosti interference na delovanje medicinskih aktivnih ali pasivnih naprav operaterja, s posledično možnimi hudimi tveganji za njegovo zdravje. Nosilec omenjenih naprav priporočamo, da se pred uporabo stroja posvetujejo z zdravnikom ali s proizvajalcem takih naprav.*

**▲ POZOR!** *Med delom nosite ustrezno obleko. Vaš prodajalec vam lahko nudi informacije o najbolj ustreznih zaščitnih materialih, ki vam zagotavljajo varno delo.*

UPORABA PREVEZ (Slika 10)

**▲ POZOR!** *Stroj morate vedno uporabljati s prevezami, ki morajo biti pravilno vpete in postavljene na telo. Pogosto morate preverjati učinkovitost hitrega odklopa, da v primeru nevarnosti stroj po potrebi hitro rešite iz jermenov.*

Prevezo je treba obleči preden jo zapnemo stroj na ustrezno sponkom, jermene pa je treba nastaviti skladno z višino telesa uporabnika.

Če ima stroj več odprtih za pripetje, uporabite najustreznejšo točko, da med delom stroj ohranja ravnotežje.

Uporabljajte vedno ustrezno prevezo, glede na težo stroja in na uporabljeno rezilno napravo:

- s stroji, ki imajo manj od 7,5 kg teže, opremljenimi z glavo nitke ali rezili na 3 ali 4 košnice, lahko uporabljamo modele s posameznim ali dvojnimi;
- pri strojih, ki so težji od 7,5 kg uporabljajte samo model z dvojnimi jermenom.

### • Modeli "MONO" z enojnim jermenom

Jermen (1) mora iti preko levega ramena, proti desnemu boku.

### • Modeli z dvojnimi jermenom

Jermen (2) morate na telo namestiti takole:

- opora in vponka na sponki stroja, nameščena na desni strani (2.1);
- odklop spredaj (2.2);
- jermeni prekrizani na hrbtu uporabnika (2.3);
- zaponka je pravilno zapeta na levi strani (2.4).

Jermeni morajo biti napeti tako, da je teža enakomerna razporejena po ramenih.

## POGOJI ZA UPORABO STROJA

**▲ POZOR!** *Med delom morate stroj vedno trdno držati z obema rokama, pri čemer držite vlečno enoto na desni strani telesa, rezilni sklop pa pod linijo pasu.*

**▲ POZOR!** *Če se eno rezilo blokira med delom, morate takoj zaustaviti stroj. Pazite vedno na protiudarec (kickback), do katerega lahko pride, če eno do rezil naleti na trdno oviro (debla, korenine, veje, kamenje itd.). Izogibajte se dotikanju tal z rezilom. Protiudarci povzročajo odboj rezila, ki jih je težko nadzorovati, s tem pa lahko zgubimo nadzor nad strojem, ogrozimo varnost uporabnika in poškodujemo sam stroj.*

Predn začnete prvič kositi, morate pridobiti ustrezne izkušnje s strojem in se seznaniti z najprimernejšimi tehnikami košnje tako, da poskušate pravilno namestiti naramnice in preveze, da trdno zagrabite stroj in opravite gibe, ki jih delo zahteva.



### • Izbira rezilne naprave

Izberite primerno rezilno napravo za delo, ki ga nameravate opraviti, skladno z naslednjimi okvirnimi navodili:

- **rezilo na 3 konice** je primerno za košnjo šopov trave in majhnih grmičev do 2 cm premera;
- **rezilo na 4 konice** je primerno za košnjo močne trave na obsežnih površinah;
- **glava nitke** lahko odstranjuje visoko travo in neoleseno vegetacijo v bližini ograj, zidov, temeljev, pločnikov, okrog dreves itd., ali jo uporabimo za popolno čipščenje določenega dela vrta;

## DELOVNE TEHNIKE

### a) Rezilo na 3 konice (slika 11)

Začnite rezati na gornjem delu rastline, nato se z rezilom spuščajte tako, da režete veje in jih razcepite na drobne kose.

### b) Rezilo na 4 konice (slika 12)

Postopajte tako, da uporabljate stroj kot tradicionalni srp, z gibi v obliki loka s približno 60-90°, nato izstopite iz vegetacije in spet nadaljujete na enak način.

### c) Glava nitke

**▲ POZOR!** *Uporabljajte SAMO najlonske nitke. Z uporabo kovinskih ali plastificiranih kovinskih niti in/ali neprimernih za glavo nitke, boste povzročili resne rane ali poškodbe.*

Med uporabo je primerno motor občasno ustaviti in odstraniti travo, ki se ovije okrog stroja, s tem boste preprečili pregretje transmisijske cevi, ki ga povzroča med zaščitni element zapletena trava. Zapleteno travo odstranite s pomočjo izvijača, s tem omogočite palici, da se pravilno ohlaja.

**▲ POZOR!** *Stroja ne uporabljajte za pometanje tako, da nagnete glavo nitke. Moč motorja lahko odmetava predmete in drobne kamne do 15 ali več metrov stran, pri čemer povzroča škodo ali poškodbe na ljudeh.*

### • Delo med gibanjem (Košnja) (Slika 13)

Med delom naj bo hoja zmerna, gib pa naj spominja na lok pri tradicionalnem srpu, med tem pa ne nagibajte glave nitke.

Najprej poskusite kositi na primerni višini in na manjšem območju, da pridobite enakomerno višino

košnje, glava nitke pa ostaja v stalni razdalji od terena, ki ga kosite.

V težjih pogojih košnje, lahko nagnete glavo nitke za približno 30° v levo.

**▲ POZOR!** *Ne delajte tako, če obstaja nevarnost odmetavanja predmetov, ki lahko poškodujejo osebe, živali ali drugo.*

### • Precizna košnja (Obrezava)

Stroj naj bo rahlo nagnjen tako, da se spodnji del glave nitke ne dotika terena in je linija košnje v zaželeni točki, rezilna naprava pa mora biti vedno daleč stran od uporabnika stroja.

### • Košnja v bližini ograj / temeljev (Slika 14)

Glavo nitke počasi približajte k ograjam, količkom, skalam, zidovom itd in pri tem ne udarjajte s silo. Če nitka udari ob grobo oviro, se lahko strga ali obrabi; če ostane zapletena v ograjo, se lahko nenadoma razcepi na koščke.

V vsakem primeru pa se zaradi košnje okrog pločnikov, temeljev, zidov itd., nitka hitreje obrabi.

### • Košnja okrog dreves (Slika 15)

Hodite okrog drevesa od leve proti desni, počasi se približajte deblom tako, da z nitko ne udarite ob drevo in da je glava nitke rahlo nagnjena naprej. Upoštevajte, da najlonska nitka lahko razcefra ali poškoduje majhne grme in da udarec nitke v de-blo grma ali drevesa z mehko skorjo lahko resno poškoduje rastlino.

### • Uravnavanje dolžine nitke med delom (Sliak 16)

Ta stroj je opremljen z glavo "Udari&pojdi" (Tap & Go).

Za popustitev nove nitke, udarite z glavo nitke ob tla z motorjem pri največji hitrosti; nitka se avtomatsko spusti in nož odreže odvečni kos.

## KONEC DELA

Ob koncu dela:

- Ustavite motor, kot je bilo prej opisano (6. pogl.).
- Počkajte, da se ustavi rezilna enota in montirajte zaščito rezila.

## 8. VZDRŽEVANJE IN SHRANJEVANJE

Za dolgotrajno ohranjanje originalne učinkovitosti in varne uporabe stroja, je bistvenega pomena pravilno vzdrževanje.

### ▲ POZOR!

**Med operacijami vzdrževanja:**

- **Odklopite kapico svečke.**
- **Počakajte, da se motor dovolj ohladi.**
- **Pri operacijah, ki se nanašajo na rezila, uporabljajte zaščitne rokavice.**
- **Zaščitite rezil morajo biti vedno montirane, razen v primerih posegov na samih rezilih.**
- **Olj, bencina ali drugega onesnažujočega materiala ne odvrzite v okolje.**

### VALJ IN DUŠILEC

Za zmanjšanje nevarnosti požara, morate pogosto čistiti rebra valja s komprimiranim zrakom in iz območja dušilca odstraniti vejice, liste ali druge ostanke.

### SKLOP ZA VŽIG

Da bi preprečili pregrevanje in poškodbe motorja, morajo biti sesalne rešetke zraka za hlajenje vedno čiste in brez ostankov žagovine in drugih drobcev. Vrvice za vžig moramo zamenjati ob prvih znakih obrabe.

### FIKSIRNE TOČKE

Občasno preverite, če so vijaki in matice varno priti in če so vsi ročaji dobro pričvrščeni.

### ČIŠČENJE ZRAČNEGA FILTRA (Slika 17)

#### POMEMBNO

Čiščenje zračnega filtra je bistvenega pomena za dobro delovanje in dolgo življenjsko dobo stroja. Ne delajte brez filtra ali s poškodovanim filtrom, da ne povzročite nepopravljive škode na motorju.

Čiščenje opravite na vsakih 15 ur dela.

Za čiščenje filtra:

- Pritisnite gumb (1), obrnite pokrov (2) in snemite filtrirni element (3).
- Filter (3) očistite z vodo in milom. Ne uporabljajte bencina ali drugih topil.
- Pustite filter, da se posuši na zraku.
- Ponovno namestite filtrirni element (3) in zaprite pokrov (2), dokler se ne zaskoči.

### PREGLED SVEČKE (Slika 18)

Občasno demontirajte in očistite svečko ter s kovinsko ščetko odstranite morebitne naslage. Preglejte in nastavite pravilno razdaljo med elektrodama.

Ponovno namontirajte svečko in jo s priloženim ključem privijte do konca.

V primeru pregorenih elektrod ali poškodovanega izolatorja, vsekakor pa na vsakih 100 ur delovanja, zamenjajte svečko z drugo s sorodnimi značilnostmi.

### NASTAVITEV UPLINJAČA

Uplinjač je tovarniško nastavljen tako, da v skladu z veljavnimi predpisi v vsaki situaciji omogoča doseganje najboljšega učinka in minimalno emisijo škodljivih plinov.

V primeru, da stroj slabo deluje, se obrnite po nasvet k prodajalcu, da bo pregledal uplinjevanje in motor.

#### • Nastavitve minimuma

#### ▲ POZOR!

**Ko je motor na minimumu, se rezilna enota ne sme premikati. Če se rezilna enota premika, ko je motor na minimumu, se morate posvetovati z vašim prodajalcem, da vam bo pravilno nastavil motor.**

### ZOBATA GLAVA (Slika 19)

Mazati z mazivom na podlagi litija. Odstranite vijak (1) in vstavite mazivo tako, da ročno vrtite gred, dokler mazivo ne začne uhajati, nato ponovno namestite vijak (1).

## BRUŠENJE REZILA NA 3 ali 4 KONICE (Slika 20)

**▲ POZOR!** *Uporabljajte zaščitne ro-kavice. Če brusite brez demontaže rezila, od-klopite pokrovček svečke.*

Brušenje morate opraviti ob upoštevanju tipa rezila in ostrine, pri tem pa morate uporabiti ravno pilo in enakomerno brusiti vse konice.

Referenčni podatki za pravilno brušenje so navedeni na sliki 20:

- A = Napačno brušenje
- B = Meje brušenja
- C = Napačni in neenaki koti

Pomembno je, da po brušenju ohranjate pravilno ravnotežje.

Rezila na 3 ali 4 konice se uporaablajo z obeh strani. Ko je ena stran konic obrabljena, je mogoče rezilo obrniti in uporabiti drugo stran konic.

**▲ POZOR!** *Rezila ne smete nikoli po-pravljati, ampak ga moratae zamenjati čim o-pazite prve znake poškodb, ali če je preseže-na meja nabrušenega dela.*

## ZAMENJAVA NITI V GLAVI (Slika 21)

- Sledite zaporedju, ki je prikazano na sliki.

## BRUŠENJE NOŽA ZA REZANJE NITKE (Slika 22)

- Odstranite nož za rezanje nitke (1) iz zaščite (2), odvojte vijake (3).
- Vstavite nož za rezanje nitke v primež in začnite brusiti z ravno pilo, pri tem pa pazite, da ohranjate izvorni rezilni kot.
- Nož ponovno namestite na zaščito.

## IZREDNI POSEGI

Vsako operacijo vzdrževanja, ki ni opisana v tem priročniku, mora opraviti vaš prodajalec.

Zaradi posegov, opravljenih v neprimernih prostori ali ustanovah ali če jih opravijo neusposobljene osebe, propade vsaka oblika garancije.

## SHRANJEVANJE

Ob zaključku vsakega dela morate s stroja skrbno očistiti prah in drobce ter popraviti ali zamenjati poškodovane dele.

Stroj morate shranjevati v suhem prostoru, varnem pred vremenskimi spremembami; na meču pa mora biti vedno pravilno montirana njegova zaščita.

## DALJŠE OBDOBJE NEUPORABE

**POMEMBNO** *Če stroja ne nameravate uporabljati več kot 2 - 3 mesece, je treba opraviti nekaj posegov, s katerimi se boste izognili težavam ob ponovni uporabi ali trajnim poškodbam motorja.*

### • Skladiščenje

Preden stroj shranite:

- Spraznite rezervoar za gorivo.
- Vžgite motor in pustite, da dela na minimumu, dokler se ne ustavi in porabi vse preostalo gorivo v uplinjaču.
- Pustite, da se motor ohladi in nato odstranite svečko.
- V odprtino svečke nalijte žličko novega olja.
- Večkrat povlecite ročaj zaganjalnika, da se olje porazdeli po valju.
- Namestite nazaj svečko z batom na zgornji mrtvi točki (vidno iz odprtine svečke, ko je bat na maksimumu).

### • Ponovna uporaba

Ko nameravate ponovno uporabiti stroj:

- Odstranite svečko.
- Nekajkrat potegnite ročaj zaganjalnika in tako odstranite odvečno olje.
- Preglejte svečko, kot je opisano v poglavju "Pregled svečke".
- Pripravite stroj tako, kot je opisano v poglavju "Priprava na delo".

**9. UGOTAVLJANJE OKVAR**

<b>NAPAKA</b>	<b>VERJETNI VZROK</b>	<b>ODPRAVA</b>
<b>1)</b> Motor se ne vžge ali se po vžigu ugaša	<ul style="list-style-type: none"> <li>– Nepravilen postopek vžiga</li> <li>– Umazana svečka ali nepravilna razdalja med elektrodama</li> <li>– Zamašen zračni filter</li> <li>– Problemi z uplinjevanjem</li> </ul>	<ul style="list-style-type: none"> <li>– Sledite navodilom (glej 6. pogl.)</li> <li>– Preglejte svečko (glej 8. pogl.)</li> <li>– Očistite in/ali zamenjajte filter (glej 8. pogl.)</li> <li>– Posvetujte se z Vašim prodajalcem</li> </ul>
<b>2)</b> Motor se vžge, vendar nima dovolj moči	<ul style="list-style-type: none"> <li>– Zamašen zračni filter</li> <li>– Problemi z uplinjevanjem</li> </ul>	<ul style="list-style-type: none"> <li>– Očistite in/ali zamenjajte filter (glej 8. pogl.)</li> <li>– Posvetujte se z Vašim prodajalcem</li> </ul>
<b>3)</b> Motor deluje nepravilno in ob obremenitvi nima moči	<ul style="list-style-type: none"> <li>– Umazana svečka ali nepravilna razdalja med elektrodama</li> <li>– Problemi z uplinjevanjem</li> </ul>	<ul style="list-style-type: none"> <li>– Preglejte svečko (glej 8. pogl.)</li> <li>– Posvetujte se z Vašim prodajalcem</li> </ul>
<b>4)</b> Iz motorja se prekomerno kadi	<ul style="list-style-type: none"> <li>– Napačna sestava mešanice</li> <li>– Problemi z uplinjevanjem</li> </ul>	<ul style="list-style-type: none"> <li>– Mešanico pripravite po navodilih (glej 5. pogl.)</li> <li>– Posvetujte se z Vašim prodajalcem</li> </ul>

**10. TEHNIČNI PODATKI**

Motor ..... 2-taktno hlajenje na zraku  
 Prostornina / Moč  
 Mod. 28/326 ..... 25,4 cm<sup>3</sup> / 0,7 kW  
 Mod. 33/336 ..... 32,6 cm<sup>3</sup> / 0,9 kW  
 Mod. 44/346 ..... 42,7 cm<sup>3</sup> / 1,1 kW

Hitrost rotacije motorja na minimumu  
 Mod. 28/326 ..... 2520-3080 vrtljajev/1'  
 Mod. 33/336 ..... 2520-3080 vrtljajev/1'  
 Mod. 44/346 ..... 2520-3080 vrtljajev/1'

Največja hitrost rotacije motorja  
 Mod. 28/326 ..... 10000 vrtljajev/1'  
 Mod. 33/336 ..... 10000 vrtljajev/1'  
 Mod. 44/346 ..... 9500 vrtljajev/1'

Največja hitrost rotacije orodja  
 Mod. 28/326 ..... 7800 vrtljajev/1'  
 Mod. 33/336 ..... 7800 vrtljajev/1'  
 Mod. 44/346 ..... 7400 vrtljajev/1'

Svečka ..... Torch L8RTC ali  
 NGK-R BPMR7A ali ekvivalent

Mešanica ..... Bencin: Dvotaktno olje  
 = 50:1 = 2%

Prostornina rezervoarja  
 Mod. 28/326 ..... 650 cm<sup>3</sup>  
 Mod. 33/336 ..... 850 cm<sup>3</sup>  
 Mod. 44/346 ..... 950 cm<sup>3</sup>

Največji dovoljeni premer rezil  
 Rezilo na 3 ali 4 konice ..... Ø 255 mm

Masa <sup>1)</sup>  
 Mod. 28/326 ..... 6,8 kg  
 Mod. 28 J ..... 7,3 kg  
 Mod. 28 D ..... 6,9 kg  
 Mod. 28 JD ..... 7,7 kg  
 Mod. 33/336 ..... 7,8 kg  
 Mod. 33 D ..... 8,6 kg  
 Mod. 44/346 ..... 8,6 kg  
 Mod. 44 D ..... 9,5 kg

<sup>1)</sup> Masa skladno s standardom ISO 11806-1 (brez goriva, rezalnih naprav in preveze)

## Model

## Izmerjene ekvivalentne vrednosti hrupa in vibracij

	B 28 SB 28 BJ 326 BJC 326 B 28 J SB 28 J	B 28 D B 28 JD SB 28 JD MB 2801 J MB 2802	B 33 SB 33 BJ 336 BJC 336	B 33 D SB 33 D MB 3302	B 44 SB 44 BJ 346 BJC 346	B 44 D SB 44D
--	---	---	------------------------------------	------------------------------	------------------------------------	------------------

<b>Nivo akustičnega pritiska na ušesa operaterja (EN ISO 22868)</b>							
z glavo nitke	dB(A)	98,8	98,8	98,7	98,7	95,6	95,6
Nezanesljivost meritve (2006/42/EC - EN 27574)	dB(A)	3	3	3	3	3	3
z rezilom na 3 konic	dB(A)	92,2	92,2	94,0	94,0	97,3	97,3
Nezanesljivost meritve (2006/42/EC - EN 27574)	dB(A)	3	3	3	3	3	3
z rezilom na 4 konic	dB(A)	97,6	97,6	96,3	96,3	91,4	91,4
Nezanesljivost meritve (2006/42/EC - EN 27574)	dB(A)	3	3	3	3	3	3
<b>Nivo akustične moči izmerjen (EN ISO 22868)</b>							
z glavo nitke	dB(A)	105,5	105,5	113,2	113,2	108,5	108,5
Nezanesljivost meritve (2006/42/EC - EN 27574)	dB(A)	3	3	3	3	3	3
z rezilom na 3 konic	dB(A)	110,0	110,0	106,0	106,0	110,8	110,8
Nezanesljivost meritve (2006/42/EC - EN 27574)	dB(A)	3	3	3	3	3	3
z rezilom na 4 konic	dB(A)	105,4	105,4	107,7	107,7	107,3	107,3
Nezanesljivost meritve (2006/42/EC - EN 27574)	dB(A)	3	3	3	3	3	3
<b>Vibracije, prenesene na roko na prednjem ročaju ("MONO") (ISO 22867)</b>							
z glavo nitke	m/sec <sup>2</sup>	5,91	–	4,40	–	5,04	–
Nezanesljivost meritve (2006/42/EC - EN 12096)	m/sec <sup>2</sup>	1,5	–	1,5	–	1,5	–
z rezilom na 3 konic	m/sec <sup>2</sup>	2,55	–	3,62	–	3,03	–
Nezanesljivost meritve (2006/42/EC - EN 12096)	m/sec <sup>2</sup>	1,5	–	1,5	–	1,5	–
z rezilom na 4 konic	m/sec <sup>2</sup>	5,42	–	5,19	–	6,15	–
Nezanesljivost meritve (2006/42/EC - EN 12096)	m/sec <sup>2</sup>	1,5	–	1,5	–	1,5	–
<b>Vibracije, prenesene na roko na zadnjem ročaju ("MONO") (ISO 22867)</b>							
z glavo nitke	m/sec <sup>2</sup>	4,04	–	3,45	–	2,13	–
Nezanesljivost meritve (2006/42/EC - EN 12096)	m/sec <sup>2</sup>	1,5	–	1,5	–	1,5	–
z rezilom na 3 konic	m/sec <sup>2</sup>	5,69	–	3,04	–	2,15	–
Nezanesljivost meritve (2006/42/EC - EN 12096)	m/sec <sup>2</sup>	1,5	–	1,5	–	1,5	–
z rezilom na 4 konic	m/sec <sup>2</sup>	4,41	–	4,59	–	5,11	–
Nezanesljivost meritve (2006/42/EC - EN 12096)	m/sec <sup>2</sup>	1,5	–	1,5	–	1,5	–
<b>Vibracije, prenesene na roko na levem ročaju ("DUPLEX") - ORIGINALNE DRŽAJ</b>							
z glavo nitke	m/sec <sup>2</sup>	–	1,81	–	3,42	–	4,49
Nezanesljivost meritve (2006/42/EC - EN 12096)	m/sec <sup>2</sup>	–	1,5	–	1,5	–	1,5
z rezilom na 3 konic	m/sec <sup>2</sup>	–	2,43	–	2,94	–	2,51
Nezanesljivost meritve (2006/42/EC - EN 12096)	m/sec <sup>2</sup>	–	1,5	–	1,5	–	1,5
z rezilom na 4 konic	m/sec <sup>2</sup>	–	6,25	–	2,54	–	3,42
Nezanesljivost meritve (2006/42/EC - EN 12096)	m/sec <sup>2</sup>	–	1,5	–	1,5	–	1,5
<b>Vibracije, prenesene na roko na desnem ročaju ("DUPLEX") - ORIGINALNE DRŽAJ</b>							
z glavo nitke	m/sec <sup>2</sup>	–	2,49	–	4,53	–	1,94
Nezanesljivost meritve (2006/42/EC - EN 12096)	m/sec <sup>2</sup>	–	1,5	–	1,5	–	1,5
z rezilom na 3 konic	m/sec <sup>2</sup>	–	2,56	–	4,16	–	1,04
Nezanesljivost meritve (2006/42/EC - EN 12096)	m/sec <sup>2</sup>	–	1,5	–	1,5	–	1,5
z rezilom na 4 konic	m/sec <sup>2</sup>	–	6,45	–	4,88	–	2,92
Nezanesljivost meritve (2006/42/EC - EN 12096)	m/sec <sup>2</sup>	–	1,5	–	1,5	–	1,5
<b>Vibracije, prenesene na roko na levem ročaju ("DUPLEX") - DODATEN DRŽAJ</b>							
z glavo nitke	m/sec <sup>2</sup>	–	2,94	–	3,25	–	2,90
Nezanesljivost meritve (2006/42/EC - EN 12096)	m/sec <sup>2</sup>	–	1,5	–	1,5	–	1,5
z rezilom na 3 konic	m/sec <sup>2</sup>	–	3,31	–	2,40	–	2,20
Nezanesljivost meritve (2006/42/EC - EN 12096)	m/sec <sup>2</sup>	–	1,5	–	1,5	–	1,5
z rezilom na 4 konic	m/sec <sup>2</sup>	–	5,67	–	3,75	–	2,56
Nezanesljivost meritve (2006/42/EC - EN 12096)	m/sec <sup>2</sup>	–	1,5	–	1,5	–	1,5
<b>Vibracije, prenesene na roko na desnem ročaju ("DUPLEX") - DODATEN DRŽAJ</b>							
z glavo nitke	m/sec <sup>2</sup>	–	5,07	–	3,81	–	3,57
Nezanesljivost meritve (2006/42/EC - EN 12096)	m/sec <sup>2</sup>	–	1,5	–	1,5	–	1,5
z rezilom na 3 konic	m/sec <sup>2</sup>	–	6,61	–	3,63	–	3,24
Nezanesljivost meritve (2006/42/EC - EN 12096)	m/sec <sup>2</sup>	–	1,5	–	1,5	–	1,5
z rezilom na 4 konic	m/sec <sup>2</sup>	–	7,80	–	4,22	–	3,87
Nezanesljivost meritve (2006/42/EC - EN 12096)	m/sec <sup>2</sup>	–	1,5	–	1,5	–	1,5



## 11. DODATKI

Tabela vsebuje seznam vseh razpoložljivih dodatkov z navedbo tistih, ki se uporabljajo na posameznem stroju in so označeni s simbolom " \* ".

### ▲ POZOR!

*Ker so izbor, namestitvev in uporaba dodatka za montažo pri različnih načinih uporabe opravila, stvar samostojne odločitve operaterja, si slednji prevzame od-*

*govornost tudi za vse iz tega izhajajoče škode. V primeru dvomov ali slabega poznavanja specifikacije vsakega posameznega dodatka, se je treba posvetovati s svojim prodajalcem ali specializiranim vrtnarskim centrom.*

	Šifra	Model	28/326/2801/2802	33/336/3302	44/346
	118801127/0		*	*	*
	118801418/0		*	*	*
	118801126/0 (M10 x 1,25 sx F)		*	*	*

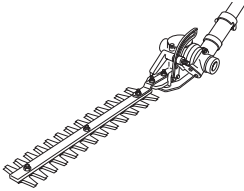
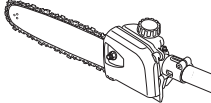
	Šifra	Model B 28 J
	118801754/0 Obrezovalnik grmičevja	*
	118801755/0 118801756/0 Naprava za obrezovanje	*

Любезный Покупатель,

прежде всего, мы хотим поблагодарить вас за выбор нашей продукции и желаем, чтобы использование вашей машины было удовлетворительным и соответствовало всем ожиданиям. Это руководство подготовлено для того, чтобы позволить вам лучше ознакомиться с машиной, и чтобы эффективно использовать ее в условиях безопасности; не забывайте, что руководство является неотъемлемой частью машины, держите его под рукой, чтобы к нему можно было обратиться в любой момент. Если вы хотите передать или одолжить машину в пользование другим лицам, передавайте вместе с ней данное руководство.

Эта новая машина, находящаяся в вашем распоряжении, спроектирована и изготовлена согласно действующим нормативным актам, что гарантирует ее безопасность и надежность при использовании, при условии, что в точности выполняются указания, изложенные в этом руководстве (предусмотренное использование); ее использование для любых других целей или несоблюдение правил техники безопасности, технического обслуживания или ремонта расценивается как «неправильное использование» и влечет за собой аннулирование гарантии и снимает с изготовителя любую ответственность, возлагая на пользователя ответственность за издержки в случае порчи имущества или получения травм третьими лицами.

В том случае, если вы обнаружите небольшое различие между находящимся в руководстве описанием и машиной, находящейся в вашем распоряжении, имейте в виду, что из-за непрерывного улучшения продукции, изложенная в данном руководстве информация может изменяться без предварительного уведомления и без обязательства ее обновления. Тем не менее, наиболее важные характеристики, относящиеся к безопасности и работе машины, остаются неизменными. В том случае, если у вас появились сомнения, свяжитесь со своим продавцом. Успешной работы!

## СОДЕРЖАНИЕ

1. Идентификация основных частей .....	2
2. Символы .....	3
3. Правила безопасности .....	4
4. Сборка машины .....	6
5. Подготовка к работе .....	7
6. Запуск - Использование - Останов двигателя .....	8
7. Пользование машиной .....	10
8. Техобслуживание и хранение .....	12
9. Определение неисправностей .....	14
10. Технические данные .....	14
11. Дополнительные приспособления .....	16

# 1. ИДЕНТИФИКАЦИЯ ОСНОВНЫХ ЧАСТЕЙ

## ОСНОВНЫЕ ЧАСТИ

1. Моторный блок
2. Трансмиссионная трубка
3. Режущий узел
  - a. Нож с 3 или 4 острями
  - b. Головка-держатель ножи
4. Защита режущего узла
5. Передняя рукоятка
6. Ограждение
7. Маховичок
8. Задняя рукоятка
9. Точка присоединения (привязной системы)
10. Табличка с данными
11. Привязной
  - a. с одним ремнем
  - b. с двойным ремнем
12. Угловая передача
13. Защита ножа (для транспортировки)
14. Свеча

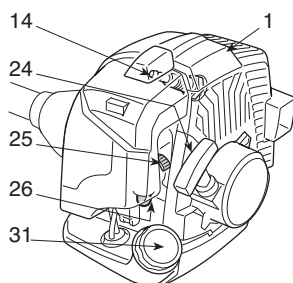
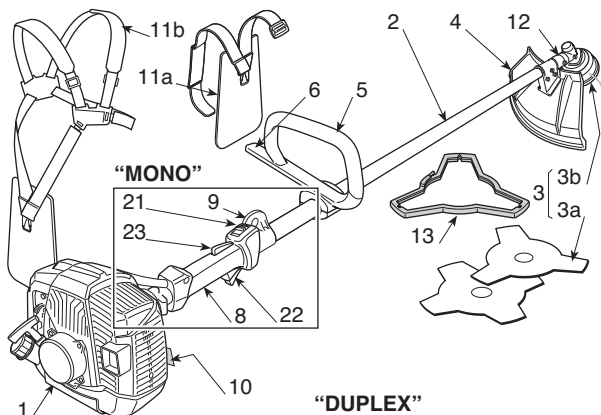

## "DUPLEX"

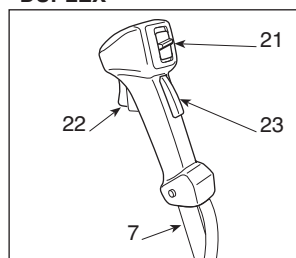

## УСТРОЙСТВА УПРАВЛЕНИЯ И ЗАПРАВКИ

21. Выключатель двигателя
22. Устройство управления дросселем
23. Блокировка дросселя
24. Ручка пуска
25. Устройство управления обогатителем (Starter)
26. Управление заправочным устройством (Primer)
31. Пробка бака со смесью

## ТАБЛИЧКА С ДАННЫМИ

- 10.1) Маркировка соответствия по директиве 2006/42/EC
- 10.2) Наименование и адрес изготовителя
- 10.3) Уровень звуковой мощности (LWA), согласно директиве 2000/14/EC
- 10.4) Справочная модель изготовителя
- 10.5) Модель машины
- 10.6) Заводской номер
- 10.7) Год изготовления
- 10.8) Код изделия
- 10.9) Номер эмиссии

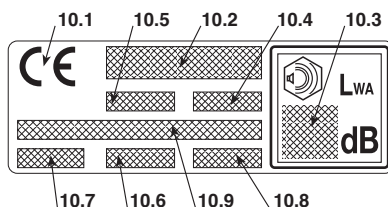



## 2. СИМВОЛЫ



1) Внимание! Опасность. Данная машина при неправильном использовании может быть опасной для Вас и для окружающих.

2) Прежде, чем пользоваться машиной, прочтите руководство по эксплуатации.

3) Оператор, работающий на данной машине в нормальных условиях непрерывной работы в течение дня, может быть подвержен воздействию уровня шума, равного или превышающего 85 дБ (А). Использовать защиту для слуха, очки и защитную каску.

4) Носить перчатки и защитную обувь!

5) Опасность отбрасывания предметов! Люди и домашние животные во время использования машины должны отойти на расстояние, по меньшей мере, в 15 м!

6) Максимальная скорость режущего узла. Использовать только подходящие режущие инструменты.

7) Не использовать полотна циркулярного пильного полотна на машинах, маркированных таким символом, подвергает оператора риску серьезных травм или даже смертельной опасности.

8) Внимание! Бензин легко воспламеняется. Дайте двигателю остыть в течение хотя бы 2 минут перед заправкой.

9) Внимание! Находитесь на расстоянии от горчих поверхностей.

10) Учитывайте толчок ножа.

### ПОЯСНИТЕЛЬНЫЕ СИМВОЛЫ НА МАШИНЕ (если имеются)



11) Бак для смеси



12) Положения выключателя двигателя

a = останов

b = ход

c = запуск



13) Устройство управления обогатителя (Starter)



14) Устройство управления заправочным устройством (Primer)

### ПОЯСНИТЕЛЬНЫЕ СИМВОЛЫ НА ЗАЩИТНЫХ ПРИСПОСОБЛЕНИЯХ (если имеются)



21) Режущие приспособления с надлежащей защитой

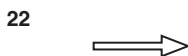

22) Направление вращения режущего узла

### 3. ПРАВИЛА БЕЗОПАСНОСТИ

#### А) ОБУЧЕНИЕ

1) **Внимательно прочитайте указания.** Ознакомьтесь с органами управления и надлежащим использованием машины. Научитесь быстро останавливать двигатель.

2) **Используйте машину для цели, для которой она предназначена, т.е.**

– для кошения травы и недревесной растительности при помощи нейлоновой нити (например, краев газонов, клумб, у стен, оград или в других местах с ограниченным доступом после скашивания травы газонокосилкой);

– для **поноса высокой травы и среза ветвей** диаметром до 2 см при помощи металлических или пластиковых полотен.

Все остальные виды использования могут создавать опасность и причинить ущерб машине.

Входит в понятие ненадлежащего пользования (как пример, но не только):

– использование машины для подметания;

– подравнивать изгородь или выполнять другие работы, при которых режущий узел находится не на уровне земли;

– подрезать деревья;

– использовать машину в положении, когда режущий узел находится выше пояса оператора;

– использовать машину для резки материалов, не имеющих растительного происхождения;

– пользование машиной несколькими операторами.

3) Ни в коем случае не разрешайте пользоваться машиной детям или лицам, недостаточно хорошо знакомым с правилами обращения с ней. Местное законодательство может устанавливать минимальный возраст пользователя.

4) Машина должна использоваться только одним человеком.

5) **Никогда не используйте машину:**

– если вблизи находятся люди (особенно дети) или животные;

– если пользователь устал или плохо себя чувствует, или находится под воздействием лекарственных средств, наркотиков, алкоголя или веществ, снижающих его рефлексы и внимание;

– если пользователь не в состоянии крепко удерживать машину двумя руками и/или находиться в устойчивом равновесии на ногах во время работы.

6) Помните, что оператор или пользователь машины несет ответственность за несчастные случаи или возникновение непредвиденных ситуаций, в результате которых могут пострадать третьи лица или их имущество.

#### В) ПОДГОТОВИТЕЛЬНЫЕ ОПЕРАЦИИ

1) Во время работы следует носить соответствующую одежду, не мешающую работе пользователя.

– Носить защитную облегчающую одежду, с защитой от порезов.

– Носить каску, перчатки, защитные очки, пылезащитную маску и обувь с защитой от порезов и с нескользящей подошвой.

– Использовать наушники для защиты от шума.

– Не носить шарфы, рубашки, ожерелья и любые развешиваемые и широкие аксессуары, могущие за-

стрять в машине или в предметах и материалах, находящихся на рабочем месте.

– Соберите должным образом длинные волосы.

2) **ВНИМАНИЕ: ОПАСНОСТЬ! Бензин легко воспламеняется.**

– хранить топливо в предназначенных для этого омоложенных канистрах;

– не курить при работе с топливом;

– медленно откройте пробку бака, чтобы постепенно сбросить внутреннее давление;

– заполнять топливо только на открытом воздухе, используя воронку;

– заливайте топливо перед тем как запустить двигатель; не добавляйте топливо и не снимайте пробку бака, когда двигатель работает или когда он горячий;

– в случае разлива бензина, не запускайте двигатель, уберите машину с места разлива и примите меры по предупреждению возгорания до тех пор, пока топливо не испарится и его пары не рассеются;

– немедленно уберите все следы бензина, который мог пролиться на машину или на землю;

– не запускайте машину в месте заправки;

– избегайте контакта топлива с одеждой и, в случае попадания, переоденьте одежду перед запуском двигателя;

– всегда помещайте на место и хорошо закручивайте пробки бака и канистры с бензином.

3) Замените неисправные или поврежденные глушители.

4) **Перед использованием** провести общий осмотр машины, и в частности:

– рычаг управления дросселем и предохранительный рычаг должны свободно перемещаться, без приложения усилий, и при отпуске должны автоматически и быстро возвращаться в нейтральное положение;

– рычаг управления дросселем должен оставаться заблокированным до тех пор, пока не будет нажат предохранительный рычаг;

– выключатель для остановки двигателя должен легко перемещаться из одного положения в другое;

– электрические кабели и, в особенности, кабель свечи должны быть неповрежденными, чтобы избежать образования искр, а колпачок должен быть правильно установлен на свечу;

– рукоятки и защиты машины должны быть сухими и чистыми, и прочно прикреплены к машине;

– режущие приспособления и защита никогда не должны быть повреждены.

5) Удостоверьтесь в правильности расположения рукоятки и точки присоединения привязной системы, а также в надлежащей устойчивости машины.

6) Перед работой убедитесь, что все защитные приспособления подходят для используемого режущего инструмента и правильно установлены.

7) Внимательно осмотрите рабочий участок и уберите все, что может быть выброшено машиной, либо повредить режущий узел и двигатель (камни, ветки, проволоку, кости и т.д.).

8) Перед работой убедитесь, что все защитные приспособления подходят для используемого режущего инструмента и правильно установлены.

9) Внимательно осмотрите рабочий участок и уберите все, что может быть выброшено машиной, либо повредить режущий узел и двигатель (камни, ветки, проволоку, кости и т.д.).

10) Перед работой убедитесь, что все защитные приспособления подходят для используемого режущего инструмента и правильно установлены.

11) Внимательно осмотрите рабочий участок и уберите все, что может быть выброшено машиной, либо повредить режущий узел и двигатель (камни, ветки, проволоку, кости и т.д.).

12) Внимательно осмотрите рабочий участок и уберите все, что может быть выброшено машиной, либо повредить режущий узел и двигатель (камни, ветки, проволоку, кости и т.д.).

13) Внимательно осмотрите рабочий участок и уберите все, что может быть выброшено машиной, либо повредить режущий узел и двигатель (камни, ветки, проволоку, кости и т.д.).

14) Внимательно осмотрите рабочий участок и уберите все, что может быть выброшено машиной, либо повредить режущий узел и двигатель (камни, ветки, проволоку, кости и т.д.).

15) Внимательно осмотрите рабочий участок и уберите все, что может быть выброшено машиной, либо повредить режущий узел и двигатель (камни, ветки, проволоку, кости и т.д.).

16) Внимательно осмотрите рабочий участок и уберите все, что может быть выброшено машиной, либо повредить режущий узел и двигатель (камни, ветки, проволоку, кости и т.д.).

17) Внимательно осмотрите рабочий участок и уберите все, что может быть выброшено машиной, либо повредить режущий узел и двигатель (камни, ветки, проволоку, кости и т.д.).

18) Внимательно осмотрите рабочий участок и уберите все, что может быть выброшено машиной, либо повредить режущий узел и двигатель (камни, ветки, проволоку, кости и т.д.).

#### С) ПРИ ЭКСПЛУАТАЦИИ

1) Не включайте двигатель в закрытом пространстве, где может скопиться опасный угарный газ.

2) Работайте только днем или при хорошем искус-

ственным освещении.

3) **Встаньте в устойчивое и неподвижное положение:**

- избегайте, по возможности, работать на мокрой или скользкой почве, или на лопатой или неустойчивой поверхности, не обеспечивающей устойчивости оператора во время работы;
- никогда не бегите, обращайтесь повышенное внимание на неровности почвы и наличие возможных препятствий.
- проведите оценку потенциальных рисков, связанных с обрабатываемой почвой, и примите необходимые меры предосторожности для обеспечения собственной безопасности, в особенности, на склонах, неровных, скользких или неустойчивых поверхностях.
- на склонах двигайтесь в поперечном направлении, не поднимаясь и не спускаясь, всегда находясь позади режущего приспособления.

4) **Запустите двигатель при прочно заблокированной машине:**

- запустите двигатель на расстоянии не менее, чем 3 метра от места, где вы выключили заправку;
- удостоверьтесь, что другие люди находятся на расстоянии, по меньшей мере, 15 м от радиуса действия машины или на расстоянии, по меньшей мере, 30 м в случае кошения в тяжелых условиях.
- не направляйте глушитель и, следовательно, выхлопные газы на легковоспламеняющиеся материалы;

5) **Не изменяйте регулировок двигателя** и не выводите двигатель на слишком высокий режим оборотов.

6) Не подвергайте машину чрезмерным усилиям и не используйте маленькую машину для выполнения тяжелой работы; использование подходящей машины снижает риск и повышает качество работы.

7) Проверьте, что минимальный режим машины не допускает движения режущего узла, и что после ускорения двигатель быстро возвращается к минимуму.

8) Обращайте внимание, чтобы нож не сильно ударялся о посторонние предметы, и на возможное отбрасывание материала, вследствие движения ножа.

9) Во время работы машина должна быть всегда прикреплена к привязной системе.

10) **Остановите двигатель:**

- каждый раз, когда машина остается без присмотра.
- перед заправкой топливом.
- во время перемещения от одной рабочей зоны к другой.

11) **Остановите двигатель и отсоедините кабелей свечи:**

- до того, как приступить к проверке, очистке или работе на машине;
- после удара о посторонний предмет. Проверить, не была ли повреждена машина и провести необходимый ремонт до того, как снова использовать машину;
- если машина начинает аномально вибрировать: в этом случае, немедленно выявить причину вибраций и произвести необходимые проверки в специализированном центре;
- когда машина не используется.

## D) ТЕХОБСЛУЖИВАНИЕ И ХРАНЕНИЕ

1) Следите за тем, чтобы гайки и винты были затянуты, для уверенности в том, что машина всегда безопасна при работе. **Регулярное техобслуживание чрезвычайно важно для надежности и поддержания эксплуатационных характеристик на нужном уровне.**

2) Не ставьте машину с бензином в баке в помещение, где испарения бензина могут вступить в контакт с пламенем, искрой или источником сильного тепла.

3) Дайте остыть двигателю перед перемещением машины в любое помещение.

4) Чтобы уменьшить риск воспламенения, очищайте от остатков опилок, веток, листьев и избыточного масла двигатель, глушитель выхлопов и место хранения бензина: не оставляйте контейнеры с материалом, образовавшимся в результате резки, внутри помещения.

5) Если бак нужно опорожнить, выполняйте эту операцию на открытом воздухе и при остывшем двигателе.

6) Использовать рабочие перчатки при проведении любой операции с инструментом резки.

7) **В целях безопасности, никогда не пользуйтесь машиной, если ее части изношены или неисправны.**

**Поврежденные детали следует всегда заменять, их никогда не ремонтируют. Используйте только оригинальные запчасти.** Запчасти не равного качества могут привести к повреждению машины и к возникновению опасных ситуаций. На режущих приспособлениях всегда должна присутствовать маркировка изготовителя, а также указание максимальной рабочей скорости.

8) Прежде, чем поставить машину на хранение, удостоверьтесь, что вы убрали ключи и инструмент, использовавшиеся для обслуживания.

9) Держите машину вне досягаемости детей!

## E) ПЕРЕВОЗКА И ПЕРЕМЕЩЕНИЕ

1) Каждый раз, когда требуется передвинуть или перевезти машину, следует:

- выключить двигатель, подождать остановки режущего приспособления и отсоединить колпачок свечи,
- установить защиту режущего узла;
- взять машину, используя только рукоятки, и направить режущий узел в направлении, противоположном направлению движения.

2) При перевозке машины при помощи автотранспорта, поместить ее так, чтобы не создавать ни для кого опасности и прочно закрепить ее для того, чтобы избежать опрокидывания с возможным повреждением и выходом наружу топлива.

## F) КАК СЛЕДУЕТ ЧИТАТЬ ЭТО РУКОВОДСТВО

В тексте Руководства некоторые абзацы, в которых изложена особо важная информация, помечены различным образом, имеющим следующее значение:

### ПРИМЕЧАНИЕ

или

### ВАЖНО

*Содержит уточнения или другую ранее упомянутую информацию с целью избежания поломки машины или нанесения ущерба.*

### ▲ ВНИМАНИЕ!

*В случае несоблюдения имеется опасность получения телесных повреждений оператором или третьими лицами.*

### ▲ ОПАСНОСТЬ!

*В случае несоблюдения имеется опасность получения тяжелых телесных повреждений с летальным исходом оператором или третьими лицами.*

## 4. СБОРКА МАШИНЫ

### ВАЖНО

При поставке некоторые узлы машины разобраны и бак для смеси пуст.

### ▲ ВНИМАНИЕ!

При обращении с режущими приспособлениями всегда надевайте толстые рабочие перчатки. Уделяйте особое внимание монтажу узлов, чтобы не снизить уровень безопасности и эффективности машины; если у вас возникнут сомнения, обращайтесь в магазин.

### 1. ЗАВЕРШЕНИЕ СБОРКИ МАШИНЫ

#### 1а. Модели “MONO” (Рис. 1)

- Установить верхнюю часть (2) с ограждением передней рукоятки на трансмиссионную трубку (1).
- Прикрепить нижний колпачок (4), вставив штифт (4а) в одно из трех отверстий, предусмотренных на трансмиссионной трубке.
- Затяните винты (5) до упора.

#### 1б. Модели “DUPLEX” (Рис. 2)

- Отвинтить винты (5) и снять колпачок (4) с держателя (2).
- Установите маховичок (1) в гнездо на опоре (2), установленной на трансмиссионной трубке (3), чтобы управление находилось справа.
- Установите колпачок (4), затянув до упора винты (5).
- Прикрепить оболочку (6) управления к специальному кабельному держателю (7).

### 2. МОНТАЖ ШТОКА

(Модели со съёмным штоком – Рис. 3)

- Извлеките стопорный стержень (5) и вставьте нижнюю часть штока (4) до щелчка стопорного стержня (5) в отверстие (6) штока. Для упрощения выполнения этой процедуры слегка поворачивайте нижнюю часть (4) в обоих направлениях; о том, что шток вставлен до конца, свидетельствует то, что стержень (5) полностью вставлен.
- По завершении этой процедуры затяните рукоятку (7) до упора.

### 3. МОНТАЖ ЗАЩИТНЫХ ПРИСПОСОБЛЕНИЙ

### ▲ ВНИМАНИЕ!

Каждое режущее приспособление оснащено специальной защитой. Никогда не используйте защитные приспособления, отличные от указанных для каждого режущего узла.

- Нож с 3 или 4 остриями (Рис. 4)

### ▲ ВНИМАНИЕ!

Наденьте защитные перчатки и установите защиту ножа.

- Демонтируйте нож (если он установлен), как указано в пункте 4.
- Защитное приспособление (1) прикреплено к угловой передаче (2) при помощи четырех винтов (3).

- Головка-держатель нити (Рис. 5)

### ▲ ВНИМАНИЕ!

При использовании головки-держателя нити должна быть всегда установлена дополнительная защита с ножом для проволоки.

- Демонтируйте нож (если он установлен), как указано в пункте 4.
- Защитное приспособление (1) прикреплено к угловой передаче (2) при помощи четырех винтов (3).
- Установить дополнительную защиту (4), прикрепив ее к защите (1) до щелчка.

### 4. ДЕМОНТАЖ И ПОВТОРНАЯ СБОРКА РЕЖУЩИХ ПРИСПОСОБЛЕНИЙ

### ▲ ВНИМАНИЕ!

Используйте только оригинальные или утвержденные изготовителем режущие приспособления.

- Нож с 3 или 4 остриями (Рис. 6)

### ▲ ВНИМАНИЕ!

Наденьте защитные перчатки и установите защиту ножа.

### ПРИМЕЧАНИЕ

У крепёжной гайки (5) резьба идет справа налево, поэтому ее надо отвинчивать по часовой стрелке и завинчивать против часовой стрелки.

- Вставить прилагаемый ключ (2) в специальное отверстие угловой передачи (3) и поворачивать нож (1) вручную до тех пор, пока ключ не установится во внутреннее отверстие, блокируя вращение.
- Снять штифт (4) и отвинтить гайку (5) по часовой стрелке.
- Снять шайбу (6) и наружное зажимное кольцо (7), а затем демонтировать нож (1).

Во время сборки

- Удостоверьтесь, что пазы внутреннего зажимного кольца (8) в точности совпадают с угловой передачей (3).
- Установите нож (1) и наружное зажимное кольцо (7).
- Вновь установите шайбу (6) и гайку (5), затянув её до упора против часовой стрелки.
- Вновь установить штифт (4) и загнуть два конца.
- Удалите ключ (2), чтобы восстановить вращение ножа.

#### • Головка-держатель нити (Рис. 7)

##### ПРИМЕЧАНИЕ

*У головки-держателя нити резьба идет справа налево, поэтому ее надо отвинчивать по часовой стрелке и завинчивать против часовой стрелки.*

- Вставить прилагаемый ключ (2) в специальное отверстие угловой передачи (3) и поворачивать головку-держатель нити (1) вручную до тех пор, пока ключ не установится во внутреннее отверстие, блокируя вращение.

- Снять головку-держатель нити (1), отвинтив ее **по часовой стрелке**.

Во время сборки:

- Удостоверьтесь, что пазы внутреннего зажимного кольца (4) в точности совпадают с угловой передачей (3).
- Установите головку-держатель нити (1), привинтив ее **против часовой стрелки**.
- Удалите ключ (2), чтобы восстановить вращение вала.

## 5. ПОДГОТОВКА К РАБОТЕ

### ПРОВЕРКА МАШИНЫ

Перед началом работы следует:

- удостовериться, что на машине и на режущем узле не ослаблены винты;
- удостовериться, что режущий узел не поврежден и что металлические ножи с 3 остриями (если они установлены) хорошо заточены;
- удостовериться, что воздушный фильтр не засорён;
- проверить, что защиты прочно закреплены и эффективны;
- проверить закрепление рукояток.

### ПРИГОТОВЛЕНИЕ СМЕСИ

Эта машина оборудована двухтактным двигателем, требующим смеси, состоящей из бензина и масла смазки.

##### ВАЖНО

*Применение только бензина повреждает двигатель и приводит к аннулированию гарантии.*

##### ВАЖНО

*Использовать только качественное топливо и смазку для поддержания эксплуатационных характеристик и обеспечения долгого срока службы механических органов.*

#### • Характеристики бензина

Использовать только неэтилированный бензин, октановое число которого не меньше 90.

##### ВАЖНО

*Неэтилированный бензин образует осадок при хранении свыше 2 месяцев. Используйте всегда свежий бензин!*

#### • Характеристики масла

Использовать только высококачественное синтетическое масло, специально предназначенное для двухтактных двигателей.

Ваш продавец имеет специализированные масла, разработанные для данного типа двигателя, способные гарантировать повышенную защиту.

Использование данных масел позволяет получить 2% смесь, то есть состоящую из 1 части масла на каждые 50 частей бензина.

#### • Подготовка и хранение смеси

**▲ ОПАСНОСТЬ!** **Бензин и смесь легко воспламеняемы!**

- Хранить бензин и смесь в специально предназначенных для этого канистрах, в надежном помещении, вдали от источников тепла или открытого пламени.
- Не оставляйте контейнеры в пределах досягаемости детей.
- Не курить во время приготовления смеси и избегать вдыхать пары бензина.

В таблице указаны количества масла и бензина, используемые для приготовления смеси в зависимости от типа применяемого масла.

Бензин	Синтетическое масло 2 такта	
	литры	смр
1	0,02	20
2	0,04	40
3	0,06	60
5	0,10	100
10	0,20	200

Для приготовления смеси:

- Налить в специальную канистру приблизительно половину бензина.
- Добавить все масло, согласно таблице.
- Залить оставшийся бензин.
- Закрыть пробку и сильно встряхнуть.

#### **ВАЖНО**

Смесь подвержена старению. Не готовить избыточное количество смеси, чтобы избежать образования осадка.

#### **ВАЖНО**

Держать отдельно и идентифицировать тару со смесью и бензином, чтобы не перепутать их в момент использования.

#### **ВАЖНО**

Периодически очищайте ёмкости бензина и смеси, чтобы удалить возможный осадок.

### ЗАПРАВКА ТОПЛИВА

#### **▲ ОПАСНОСТЬ!**

Не курить во время заправки и избегать вдыхания паров бензина.

#### **▲ ВНИМАНИЕ!**

Осторожно открывать пробку канистры, поскольку внутри могло образоваться давление.

Перед началом заправки:

- Сильно встряхнуть канистру со смесью.
- Поместить машину на плоскость, в устойчивое положение, с пробкой канистры, обращенной вверх.
- Очистить пробку канистры и расположенный вокруг участок, чтобы грязь не попала внутрь во время заправки.
- Осторожно открывать пробку канистры, чтобы постепенно сбросить давление. Налить топливо при помощи воронки, следя за тем, чтобы бак не был заполнен до самых краев.

#### **▲ ВНИМАНИЕ!**

Всегда закрывайте бак пробной, закручивая её до конца.

#### **▲ ВНИМАНИЕ!**

Немедленно устранить все следы бензина, который мог пролиться на машину или на землю и не запустить машину до тех пор, пока испарения бензина не рассеются.

## 6. ЗАПУСК - ИСПОЛЬЗОВАНИЕ - ОСТАНОВ ДВИГАТЕЛЯ

### ЗАПУСК ДВИГАТЕЛЯ

#### **▲ ВНИМАНИЕ!**

Запуск двигателя необходимо осуществлять на расстоянии не менее, чем 3 метра от места заправки топливом.

Перед запуском двигателя:

- Поместить машину в устойчивое положение на земле.
- Снять защиту ножа (если он используется).
- Убедитесь, что нож (если он используется) не касается земли или других предметов.

### • Холодный запуск

#### **ПРИМЕЧАНИЕ**

Под "холодным" запуском подразумевается запуск, производимый минимум 5 минут после остановки двигателя или после заправки топлива.

Чтобы запустить двигатель (Рис. 8):

1. Нажать на блокировочный рычаг (3), включить дроссель (2) и, удерживая их в этом положении, установить выключатель (1) в положение «ПУСК», а затем отпустить рычаг (3) и дроссель (2).
2. Запустить стартер, повернув рычаг (5) в положение «СНОКЕ».

3. Нажмите на кнопку управления запорочным устройством (primer) (6) 3-4 раза, чтобы вызвать зажигание карбюратора.
4. Крепко удерживать машину на земле, держа одну руку на силовом агрегате, чтобы не потерять контроль во время запуска (Рис. 9).

**ВАЖНО**

*Во избежание деформации нельзя использовать трансмиссионную трубку в качестве опорной поверхности для руки или колена во время запуска.*

5. Медленно оттянуть пусковую рукоятку на 10-15 см до тех пор, пока вы не почувствуете сопротивление, затем с силой потянуть ее несколько раз, пока вы не услышите первые взрывы.

**ВАЖНО**

*Во избежание разрывов не вытягивайте трос во всю длину, не волочите его вдоль края отверстия направляющей троса и отпуская рукоятку постепенно, чтобы ее возврат на место не был неконтролируемым.*

6. Снова потяните за пусковую рукоятку, чтобы двигатель исправно включился.

**▲ ВНИМАНИЕ!**

***Запуск двигателя при включенном стартере вызывает перемещение режущего узла, которое прекращается лишь после отключения стартера.***

7. Сразу после запуска двигателя выключите стартер, повернув рычаг (2) в положение «RUN».
8. На короткое время включить дроссель (2), чтобы установить двигатель в минимальный режим, а выключатель (1) автоматически установится в положение «ХОД».
9. Двигатель должен работать в минимальном режиме хотя бы в течение 1 минуты перед использованием машины.

**ВАЖНО**

*Если рукоятка пускового троса задействуется несколько раз подряд при включенном стартере, двигатель может затопиться, что приведет к затруднительному пуску.*

В случае затопления двигателя, демонтировать свечу и мягко потянуть рукоятку пускового троса, чтобы устранить избыток топлива; затем высушить электроды и свечу, и вновь установить ее на двигатель.

- **Запуск горячего двигателя**

Для «горячего» запуска (немедленно сразу после останова двигателя):

- Установить выключатель (1) в положение «ХОД», затем выполнить пункты 4 - 5 - 6 - 9 описанной ранее процедуры.

**ИСПОЛЬЗОВАНИЕ ДВИГАТЕЛЯ (Рис. 8)**

Скорость режущего приспособления управляется регулятором акселератора (2), расположенным на задней рукоятке (4) или на правой рукоятке (4а) маховичка.

Включение дросселя возможно только в том случае, если одновременно нажимается блокировочный рычаг (3).

Движение передается от двигателя к передаточному валу при помощи сцепления центробежных масс, препятствующего движению вала, когда двигатель находится в минимальном режиме.

**▲ ВНИМАНИЕ!**

***Не используйте машину, если режущий узел движется при минимальном режиме двигателя; в этом случае необходимо обратиться к Вашему продавцу.***

Правильная скорость работы достигается при рычаге управления дросселем (2) в конечном положении.

**ВАЖНО**

*Во время первых 6-8 часов работы машины избегать использовать двигатель при максимальном числе оборотов.*

**ОСТАНОВ ДВИГАТЕЛЯ (Рис. 8)**

Чтобы остановить двигатель:

- Отпустите рычаг управления дросселем (2) и включите двигатель, чтобы он работал в минимальном режиме в течение нескольких секунд.
- Установите выключатель (1) в положение «STOP».

**▲ ВНИМАНИЕ!**

***После установив дросселя на минимум, требуется несколько секунд, прежде чем режущий узел остановится.***

## 7. ПОЛЬЗОВАНИЕ МАШИНОЙ

Для того, чтобы не причинять беспокойства другим людям и не наносить вред окружающей среде:

- Избегать служить причиной беспокойства.
- Строго соблюдать действующие на местном уровне правила по вывозу отходов резины.
- Строго соблюдать действующие на местном уровне правила по вывозу на свалку масел, бензина, изношенных частей или любых элементов, наносящих ущерб окружающей среде.

**▲ ВНИМАНИЕ!** *Продолжительное воздействие вибрации может нанести ущерб нейроваскулярной системе (эти состояния известны как «синдром Рейно» или «белой руки»), особенно у людей, страдающих расстройством кровообращения. Симптомы могут проявляться на руках, запястьях и пальцах в виде потери чувствительности, онемения, зуда, боли, бледности и изменения структуры кожи. Эти симптомы могут усилиться под воздействием низкой температуры окружающей среды и/или слишком сильного сжимания рукояток. При появлении симптомов следует снизить время использования машины и обратиться к врачу.*

**▲ ОПАСНОСТЬ!** *Система зажигания данной машины создает слабое электромагнитное поле, которое однако не исключает воздействия на активные или пассивные медицинские устройства, имплантированные в организм оператора, что может подвергнуть его здоровью серьезному риску. По этой причине перед использованием машины люди, которым были имплантированы медицинские приспособления, должны проконсультироваться с врачом или с производителем медицинского приспособления.*

**▲ ВНИМАНИЕ!** *Во время работы носить соответствующую одежду. Ваш продавец может предоставить Вам сведения о наиболее подходящих средствах защиты, гарантирующих безопасность во время работы.*

### ИСПОЛЬЗОВАНИЕ ПРИВЯЗНОЙ СИСТЕМЫ (Рис. 10)

**▲ ВНИМАНИЕ!** *При использовании машина должна быть всегда прикреплена к правильно надетой привязной системе. Часто проверяйте ответственность быстроразъемного крепления, позволяющего быстро снять ремни с машины в случае опасности.*

Необходимо надеть привязную систему перед креплением машины к специальному соединению, требуется отрегулировать длину ремней в зависимости от роста и телосложения оператора.

Если машина оснащена несколькими отверстиями для закрепления, используйте наиболее удобную точку, позволяющую сохранить балансировку машины во время работы.

Всегда используйте привязную систему, соответствующую весу машины и используемому режущему приспособлению:

- на машинах, вес которых не превышает 7,5 кг, оснащенных головкой-держателем нити или ножами с 3 или 4 острями, можно использовать модели с одним или двумя ремнями;
- на машинах, вес которых превышает 7,5 кг, можно использовать только модель с двумя ремнями.

#### • Модели “MONO” с одним ремнем

Ремень (1) должен проходить через левое плечо, к правому боку.

#### • Модели с двумя ремнями

Ремень (2) следует надевать следующим образом:

- опора и крюк с защелкой машины расположены с правой стороны (2.1);
- расстегка спереди (2.2);
- ремни расположены крест-накрест на спине оператора (2.3);
- застежка корректно закреплена на левой стороне (2.4).

Следует натянуть ремни, чтобы равномерно распределить нагрузку на плечи.

### ЭКСПЛУАТАЦИЯ МАШИНЫ

**▲ ВНИМАНИЕ!** *Во время работы необходимо всегда крепко удерживать машину обеими руками, силовой агрегат должен быть расположен с правой стороны от оператора, а режущий узел ниже уровня пояса.*

**▲ ВНИМАНИЕ!** *При блокировке ножа во время работы незамедлительно остановите двигатель. Помните, что может случиться отдача (kick-back), если нож столкнется с твердым препятствием (стволы, корни, ветви, камни и т.д.). Избегайте соприкосновения ножа с почвой. Отдача вызывает трудноконтролируемые отскоки ножа, при которых возможна потеря контроля над машиной, с риском для безопасности оператора и с возможным нанесением ущерба машине.*

Прежде, чем впервые приступить к обрезке, рекомендуется лучше ознакомиться с машиной и наиболее подходящими методами резки, попробовать правильно надеть привязную систему, крепко ухватиться за машину и выполнить движения, необходимые для работы.



### • Выбор режущего узла

Выберите наиболее подходящий режущий узел для требуемой работы, руководствуясь следующими общими рекомендациями:

- **нож с 3 остриями** предназначен для обрезки ветвей небольших кустарников диаметром до 2 см;
- **нож с 4 остриями** предназначен для скашивания трудноскошиваемой травы на большой площади;
- **головка-держатель нити** позволяет убрать высокую траву и недревесную растительность у оград, стен, фундаментов, тротуаров, вокруг деревьев и т.д. или полностью очистить определенный участок сада;

## МЕТОДИКИ РАБОТЫ

### а) Нож с 3 остриями (Рис. 11)

Начинать резку сверху, затем опуская нож и срезая ветви, постепенно уменьшая их длину.

### б) Нож с 4 остриями (Рис. 12)

Выполнять резку, используя машину подобно обычному серпу, выполняя дуговые движения приблизительно на 60-90°, затем выходя за пределы растительности и так далее.

### с) Головка-держатель нити

**▲ ВНИМАНИЕ!** *Использовать ТОЛЬКО нейлоновые нити. Использование металлических нитей, пластифицированных металлических нитей и/или неподходящих для головки может привести к получению серьезных травм.*

Во время использования рекомендуется останавливать двигатель и периодически удалять сорную траву, прилипшую к машине, во избежание перегрева трансмиссионной трубки, вызванного травой, застрявшей под защитным приспособлением.

Удалите застрявшую траву при помощи отвертки, чтобы шток мог охладиться надлежащим образом.

**▲ ВНИМАНИЕ!** *Не используйте машину для уборки мусора, наклоняя головку-держатель нити. Мощный двигатель может отбрасывать предметы и небольшие камни на расстояние более 15 м, что может привести к нанесению ущерба или травм людям.*

### • Стрижка при передвижении (Кошение) (Рис. 13)

Перемещайтесь обычным шагом, выполняя движения из стороны в сторону, как при работе обычной косой, не наклоняя головку-держатель нити во время работы. Постарайтесь сначала подстригать небольшие участки на правильной высоте, удерживайте головку на посто-

янной высоте от поверхности земли.

Для стрижки в тяжелых условиях может потребоваться наклонить головку-держатель нити влево приблизительно на 30°.

**▲ ВНИМАНИЕ!** *Не выполняйте действия в этом порядке, если существует риск отбрасывания предметов, которые могут нанести травмы людям или животным, либо нанести ущерб.*

### • Точная стрижка (Обрезка)

Держите машину слегка наклоненной так, чтобы нижняя часть головки-держателя нити не касалась земли, а линия резы находилась в требуемой точке, режущий узел всегда должен находиться далеко от оператора.

### • Стрижка у заборов / фундаментов (Рис. 14)

Медленно продвигайте режущую головку к заборам, столбам, камням, стенам и т.д., не сталкиваясь с ними. Если нить коснется твердого препятствия, она может порваться или протереться; если она зацепится за ограждение, она может резко порваться.

В любом случае, стрижка вокруг тротуаров, фундаментов, стен и т.д. подвергает нить быстрому износу.

### • Стрижка вокруг деревьев (Рис. 15)

Обходите дерево слева направо, медленно приближаясь к стволу таким образом, чтобы нить не касалась дерева, удерживая головку-держатель нити слегка наклоненной вперед.

Помните, что нейлоновая нить может срезать или повредить небольшие кусты, и что удары нейлоновой нити по стволам кустов и деревьев с нежной корой могут серьезно повредить растения.

### • Регулировка длины нити во время работы (Рис. 16)

Эта машина оснащена головкой “Ударяй и работай” (Tap & Go).

Для того, чтобы выпустить нить, нужно ударить головку-держатель нити о землю, когда двигатель работает на максимальной скорости; нить выходит автоматически, а нож отрезает лишнюю часть.

## ОКОНЧАНИЕ РАБОТЫ

Закончив работу:

- Остановить двигатель, как указано раньше (Гл. 6).
- Дождаться остановки режущего приспособления и установить защиту ножа.

## 8. ТЕХОБСЛУЖИВАНИЕ И ХРАНЕНИЕ

Правильное техобслуживание является основополагающим для сохранения первоначальных эксплуатационных характеристик и надежности при работе машины.

**▲ ВНИМАНИЕ!** Во время операций техобслуживания:

- Снять колпачок со свечи.
- Подождать, когда двигатель остынет.
- Использовать защитные перчатки, выполняя операции с ножами.
- Оставлять защиту ножей в установленном состоянии, за исключением работ с самими ножами.
- Не разливать в окружающей среде масло, бензин и прочие загрязняющие вещества.

### ЦИЛИНДР И ГЛУШИТЕЛЬ

Для снижения опасности пожара, регулярно очищать ребра цилиндра сжатым воздухом и очищать зону глушителя от опилок, веточек, листьев и прочих отходов.

### ПУСКОВОЕ УСТРОЙСТВО

Во избежание перегрева и повреждения двигателя воздухозаборные решетки для охлаждения должны всегда содержаться в чистоте, на них не должно быть опилок и отходов.

Пусковой трос необходимо заменить при первых признаках износа.

### КРЕПЛЕНИЯ

Периодически проверяйте плотность затяжки всех винтов и гаек, а также прочность крепления рукоятки.

### ОЧИСТКА ВОЗДУШНОГО ФИЛЬТРА (Рис. 17)

**ВАЖНО** Очистка воздушного фильтра очень важна для хорошей работы и долгого срока службы машины. Не работайте без фильтра или с поврежденным фильтром, чтобы не нанести двигателю неустраняемых повреждений.

Очистка выполняется через каждые 15 часов работы.

Чтобы очистить фильтр:

- Нажать на кнопку (1), откинуть крышку (2) и удалить фильтрующий элемент (3).
- Промойте фильтрующий элемент (3) с мылом и водой. Не использовать бензин и другие растворители.
- Дайте фильтру просохнуть на воздухе.
- Вновь установить фильтрующий элемент (3) и закрыть крышку (2), нажав на нее до щелчка.

### ПРОВЕРКА СВЕЧИ (Рис. 18)

Периодически демонтировать и очищать свечу, удаляя возможные отложения при помощи металлической щетки.

Проверить и восстановить правильное расстояние между электродами

Вновь монтировать свечу, закрутив ее до конца при помощи ключа в комплекте.

Свечу следует заменить на другую свечу с аналогичными характеристиками в случае перегорания электродов или повреждения изоляции. Следует производить замену через каждые 100 часов работы.

### РЕГУЛИРОВАНИЕ КАРБЮРАТОРА

Карбюратор регулируется на заводе так, чтобы обеспечить максимальные эксплуатационные характеристики в любых условиях работы, с минимальным выделением вредных газов, соблюдая действующие нормы.

В случае низких эксплуатационных характеристик обращайтесь к вашему агенту по продажам для того, чтобы он проверил карбюрацию и двигатель.

#### • Регулирование минимума

**▲ ВНИМАНИЕ!** Режущий узел не должен двигаться при минимальном режиме двигателя. Если режущий узел движется при минимальном режиме двигателя, обратитесь к Вашему продавцу для выполнения надлежащего регулирования двигателя.

### УГЛОВАЯ ПЕРЕДАЧА (Рис. 19)

Смазывайте консистентной смазкой на литиевой основе. Снимите винт (1) и введите смазку, вручную поворачивая вал до тех пор, пока смазка не начнет выходить; после чего вновь установите винт (1).

**ЗАТОЧКА НОЖА С 3 или 4 ОСТРИЯМИ (Рис. 20)**

**▲ ВНИМАНИЕ!** *Используйте защитные перчатки. Если заточка выполняется без демонтажа ножа, снимите колпачок со свечи.*

Заточка должна выполняться с учетом типа ножа и режущих кромок при помощи плоского напильника, все острия должны быть заточены одинаково.

Указания для правильного выполнения заточки указаны на Рис. 20:

- A = Неправильная заточка
- B = Границы заточки
- C = Неправильные или неравные углы

Важно, чтобы после заточки сохранилась правильная балансировка.

Можно использовать обе стороны ножей с 3 или 4 остриями. Если одна сторона с остриями изношена, можно повернуть нож и использовать другую сторону с остриями.

**▲ ВНИМАНИЕ!** *Нож не подлежит ремонту, необходимо заменить его при первых признаках трещин или при превышении границ заточки.*

**ЗАМЕНА НИТИ ГОЛОВКИ (Рис. 21)**

- Выполнить последовательность, указанную на рисунке.

**ЗАТОЧКА НОЖА ДЛЯ ОБРЕЗКИ НИТИ (Рис. 22)**

- Снимите нож для обрезки нити (1) с защиты (2), отвинчивая винты (3).
- Зажмите нож для обрезки нити в тиски, заточите его плоским напильником, обращая внимание на правильность угла заточки.
- Вновь установите нож на защиту.

**ЧРЕЗВЫЧАЙНОЕ ТЕХОБСЛУЖИВАНИЕ**

Любая операция по техобслуживанию, не описанная в настоящем руководстве, должна выполняться только Вашим продавцом.

Операции, выполненные в неподходящих для этого структурах или неквалифицированными людьми, приводят к аннулированию гарантии в любой форме.

**ХРАНЕНИЕ**

Всякий раз после работы тщательно очищайте машину от пыли и обломков, ремонтируйте или заменяйте поврежденные детали.

Машина должна храниться в сухом, защищенном от непогоды месте, с правильно установленной защитой.

**ДОЛГИЕ ПЕРИОДЫ БЕЗДЕЙСТВИЯ**

**ВАЖНО** *Если вы предполагаете, что не будете использовать машину в течение 2 - 3 месяцев, следует принять некоторые меры, чтобы избежать затруднений при возобновлении работы или необратимых повреждений двигателя.*

**• Хранение**

Перед тем, как поместить машину на хранение:

- Опорожнить бак от топлива.
- Включить двигатель и дать ему работать на минимальном режиме до остановки, для того, чтобы израсходовать все оставшееся в карбюраторе топливо.
- Дать двигателю остыть и демонтировать свечу.
- Залить в отверстие свечи одну чайную ложку свежего масла.
- Несколько раз потянуть пусковую рукоятку для распределения масла в цилиндре.
- Вновь монтировать свечу с поршнем в верхней мертвой точке (видной через отверстие свечи, когда поршень находится на максимальном ходе).

**• Возобновление работы**

В момент возобновления работы на машине:

- Снять свечу.
- Несколько раз потянуть за пусковую рукоятку для удаления избытка масла.
- Проверить свечу, как описано в главе "Проверка свечи".
- Подготовить машину, как описано в главе "Подготовка к работе".

**9. ОПРЕДЕЛЕНИЕ НЕИСПРАВНОСТЕЙ**

<b>НЕПОЛАДКА</b>	<b>ВОЗМОЖНАЯ ПРИЧИНА</b>	<b>УСТРАНЕНИЕ</b>
<b>1) Двигатель не включается или прерывает работу</b>	<ul style="list-style-type: none"> <li>– Неправильная процедура запуска</li> <li>– Свеча грязная или неправильное расстояние между электродами</li> <li>– Воздушный фильтр засорен</li> <li>– Проблемы карбюрации</li> </ul>	<ul style="list-style-type: none"> <li>– Выполнять инструкции (смотри гл. 6)</li> <li>– Проверить свечу (смотри гл. 8)</li> <li>– Очистить и/или заменить фильтр (смотри гл. 8)</li> <li>– Обращаться к Вашему продавцу</li> </ul>
<b>2) Двигатель включается, но имеет слабую мощность</b>	<ul style="list-style-type: none"> <li>– Воздушный фильтр засорен</li> <li>– Проблемы карбюрации</li> </ul>	<ul style="list-style-type: none"> <li>– Очистить и/или заменить фильтр (смотри гл. 8)</li> <li>– Обращаться к Вашему продавцу</li> </ul>
<b>3) Двигатель работает неравномерно или не набирает мощность при нагрузке</b>	<ul style="list-style-type: none"> <li>– Свеча грязная или неправильное расстояние между электродами</li> <li>– Проблемы карбюрации</li> </ul>	<ul style="list-style-type: none"> <li>– Проверить свечу (смотри гл. 8)</li> <li>– Обращаться к Вашему продавцу</li> </ul>
<b>4) Двигатель слишком сильно дымит</b>	<ul style="list-style-type: none"> <li>– Неправильный состав смеси</li> <li>– Проблемы карбюрации</li> </ul>	<ul style="list-style-type: none"> <li>– Приготовить смесь по инструкции (смотри гл. 5)</li> <li>– Обращаться к Вашему продавцу</li> </ul>

**10. ТЕХНИЧЕСКИЕ ДАННЫЕ**

Двигатель ..... 2 такта воздушного охлаждения	Емкость бака
Литраж / Мощность	Мод. 28/326 ..... 650 смр
Мод. 28/326 ..... 25,4 смр / 0,7 кВт	Мод. 33/336 ..... 850 смр
Мод. 33/336 ..... 32,6 смр / 0,9 кВт	Мод. 44/346 ..... 950 смр
Мод. 44/346 ..... 42,7 смр / 1,1 кВт	
Минимальная скорость вращения двигателя	Максимальный допустимый диаметр ножей
Мод. 28/326 ..... 2530-3080 об./1'	Нож с 3 - 4 остриями ..... Ø 255 mm
Мод. 33/336 ..... 2530-3080 об./1'	
Мод. 44/346 ..... 2530-3080 об./1'	Масса <sup>1)</sup>
Максимальная скорость вращения двигателя	Мод. 28/326 ..... 6,8 кг
Мод. 28/326 ..... 10000 об./1'	Мод. 28 J ..... 7,3 кг
Мод. 33/336 ..... 10000 об./1'	Мод. 28 D ..... 6,9 кг
Мод. 44/346 ..... 9500 об./1'	Мод. 28 JD ..... 7,7 кг
Максимальная скорость вращения режущего инструмента	Мод. 33/336 ..... 7,8 кг
Мод. 28/326 ..... 7800 об./1'	Мод. 33 D ..... 8,6 кг
Мод. 33/336 ..... 7800 об./1'	Мод. 44/346 ..... 8,6 кг
Мод. 44/346 ..... 7400 об./1'	Мод. 44 D ..... 9,5 кг
Свеча ..... Torch L8RTC или NGK-R BPMR7A или равноценная	
Смесь ..... Бензин: Масло 2 такта = 50:1 = 2%	<sup>1)</sup> Масса в соответствии со стандартом ISO 11806-1 (без топлива, режущих приспособлений и строповки)



Измеренные эквивалентные значения уровня шума и вибрации	Модели						
	B 28 SB 28 BJ 326 BJC 326 B 28 J SB 28 J	B 28 D B 28 JD SB 28 JD MB 2801 J MB 2802	B 33 SB 33 BJ 336 BJC 336	B 33 D SB 33 D MB 3302	B 44 SB 44 BJ 346 BJC 346	B 44 D SB 44D	
<b>Уровень звукового давления на уши оператора (EN ISO 22868)</b>							
с головной-держателем нити	dB(A)	98,8	98,8	98,7	98,7	95,6	95,6
Неточность размеров (2006/42/CE - EN 27574)	dB(A)	3	3	3	3	3	3
с ножом с 3 остриями	dB(A)	92,2	92,2	94,0	94,0	97,3	97,3
Неточность размеров (2006/42/CE - EN 27574)	dB(A)	3	3	3	3	3	3
с ножом с 4 остриями	dB(A)	97,6	97,6	96,3	96,3	91,4	91,4
Неточность размеров (2006/42/CE - EN 27574)	dB(A)	3	3	3	3	3	3
<b>Уровень измеренной акустической мощности (EN ISO 22868)</b>							
с головной-держателем нити	dB(A)	105,5	105,5	113,2	113,2	108,5	108,5
Неточность размеров (2006/42/CE - EN 27574)	dB(A)	3	3	3	3	3	3
с ножом с 3 остриями	dB(A)	110,0	110,0	106,0	106,0	110,8	110,8
Неточность размеров (2006/42/CE - EN 27574)	dB(A)	3	3	3	3	3	3
с ножом с 4 остриями	dB(A)	105,4	105,4	107,7	107,7	107,3	107,3
Неточность размеров (2006/42/CE - EN 27574)	dB(A)	3	3	3	3	3	3
<b>Вибрация, сообщаемая руке на передней рукоятке ("MONO") (ISO 22867)</b>							
с головной-держателем нити	м/сек <sup>2</sup>	5,91	–	4,40	–	5,04	–
Неточность размеров (2006/42/CE - EN 12096)	м/сек <sup>2</sup>	1,5	–	1,5	–	1,5	–
с ножом с 3 остриями	м/сек <sup>2</sup>	2,55	–	3,62	–	3,03	–
Неточность размеров (2006/42/CE - EN 12096)	м/сек <sup>2</sup>	1,5	–	1,5	–	1,5	–
с ножом с 4 остриями	м/сек <sup>2</sup>	5,42	–	5,19	–	6,15	–
Неточность размеров (2006/42/CE - EN 12096)	м/сек <sup>2</sup>	1,5	–	1,5	–	1,5	–
<b>Вибрация, сообщаемая руке на задней рукоятке ("MONO") (ISO 22867)</b>							
с головной-держателем нити	м/сек <sup>2</sup>	4,04	–	3,45	–	2,13	–
Неточность размеров (2006/42/CE - EN 12096)	м/сек <sup>2</sup>	1,5	–	1,5	–	1,5	–
с ножом с 3 остриями	м/сек <sup>2</sup>	5,69	–	3,04	–	2,15	–
Неточность размеров (2006/42/CE - EN 12096)	м/сек <sup>2</sup>	1,5	–	1,5	–	1,5	–
с ножом с 4 остриями	м/сек <sup>2</sup>	4,41	–	4,59	–	5,11	–
Неточность размеров (2006/42/CE - EN 12096)	м/сек <sup>2</sup>	1,5	–	1,5	–	1,5	–
<b>Вибрация, сообщаемая руке на левой рукоятке ("DUPLEX") (ISO 22867) - ОРИГИНАЛЬНЫЙ РУЛЬ</b>							
с головной-держателем нити	м/сек <sup>2</sup>	–	1,81	–	3,42	–	4,49
Неточность размеров (2006/42/CE - EN 12096)	м/сек <sup>2</sup>	–	1,5	–	1,5	–	1,5
с ножом с 3 остриями	м/сек <sup>2</sup>	–	2,43	–	2,94	–	2,51
Неточность размеров (2006/42/CE - EN 12096)	м/сек <sup>2</sup>	–	1,5	–	1,5	–	1,5
с ножом с 4 остриями	м/сек <sup>2</sup>	–	6,25	–	2,54	–	3,42
Неточность размеров (2006/42/CE - EN 12096)	м/сек <sup>2</sup>	–	1,5	–	1,5	–	1,5
<b>Вибрация, сообщаемая руке на правой рукоятке ("DUPLEX") (ISO 22867) - ОРИГИНАЛЬНЫЙ РУЛЬ</b>							
с головной-держателем нити	м/сек <sup>2</sup>	–	2,49	–	4,53	–	1,94
Неточность размеров (2006/42/CE - EN 12096)	м/сек <sup>2</sup>	–	1,5	–	1,5	–	1,5
с ножом с 3 остриями	м/сек <sup>2</sup>	–	2,56	–	4,16	–	1,04
Неточность размеров (2006/42/CE - EN 12096)	м/сек <sup>2</sup>	–	1,5	–	1,5	–	1,5
с ножом с 4 остриями	м/сек <sup>2</sup>	–	6,45	–	4,88	–	2,92
Неточность размеров (2006/42/CE - EN 12096)	м/сек <sup>2</sup>	–	1,5	–	1,5	–	1,5
<b>Вибрация, сообщаемая руке на левой рукоятке ("DUPLEX") (ISO 22867) - АЛЬТЕРНАТИВНЫЙ РУЛЬ</b>							
с головной-держателем нити	м/сек <sup>2</sup>	–	2,94	–	3,25	–	2,90
Неточность размеров (2006/42/CE - EN 12096)	м/сек <sup>2</sup>	–	1,5	–	1,5	–	1,5
с ножом с 3 остриями	м/сек <sup>2</sup>	–	3,31	–	2,40	–	2,20
Неточность размеров (2006/42/CE - EN 12096)	м/сек <sup>2</sup>	–	1,5	–	1,5	–	1,5
с ножом с 4 остриями	м/сек <sup>2</sup>	–	5,67	–	3,75	–	2,56
Неточность размеров (2006/42/CE - EN 12096)	м/сек <sup>2</sup>	–	1,5	–	1,5	–	1,5
<b>Вибрация, сообщаемая руке на правой рукоятке ("DUPLEX") (ISO 22867) - АЛЬТЕРНАТИВНЫЙ РУЛЬ</b>							
с головной-держателем нити	м/сек <sup>2</sup>	–	5,07	–	3,81	–	3,57
Неточность размеров (2006/42/CE - EN 12096)	м/сек <sup>2</sup>	–	1,5	–	1,5	–	1,5
с ножом с 3 остриями	м/сек <sup>2</sup>	–	6,61	–	3,63	–	3,24
Неточность размеров (2006/42/CE - EN 12096)	м/сек <sup>2</sup>	–	1,5	–	1,5	–	1,5
с ножом с 4 остриями	м/сек <sup>2</sup>	–	7,80	–	4,22	–	3,87
Неточность размеров (2006/42/CE - EN 12096)	м/сек <sup>2</sup>	–	1,5	–	1,5	–	1,5

## 11. ДОПОЛНИТЕЛЬНЫЕ ПРИСПОСОБЛЕНИЯ

В таблице указан перечень дополнительных приспособлений с пометкой, на какой машине их можно применять – они отмечены символом “\*”.

**▲ ВНИМАНИЕ!** Поскольку выбор, монтаж и эксплуатацию устанавливаемого дополнительного приспособления для различного применения пользователь выполняет самостоя-

*тельно, он же несёт и всю ответственность за ущерб, из этого вытекающий. В случае сомнений или незнания характеристик каждого приспособления, обращайтесь в магазин или в специализированный центр по садоводству.*

	Код	Модели	28/326/2801/2802	33/336/3302	44/346
	118801127/0		*	*	*
	118801418/0		*	*	*
	118801126/0 (M10 x 1,25 sx F)		*	*	*

	Код	Модели В 28 J
	118801754/0 Шпалерные ножницы	*
	118801755/0 118801756/0 Садовые ножницы	*

Poštovani,

želimo vam se prije svega zahvaliti što ste odabrali naše proizvode; nadamo se da ćete biti vrlo zadovoljni ovim strojem te da će ispuniti sva vaša očekivanja. Ovaj priručnik je sastavljen u cilju da vam omogući što bolje poznavanje vašeg stroja kao i siguran i učinkovit rad s njim; ne zaboravite da isti čini sastavni dio samog stroja pa ga stoga uvijek držite pri ruci, da bi u bilo kojem trenutku mogli potražiti željene informacije. Ukoliko stroj želite prodati ili posuditi drugima, priložite mu i ovaj priručnik.

Vaš novi stroj projektiran je i izrađen prema važećim propisima te se time smatra sigurnim i pouzdanim, pod uvjetom da se pridržavate svih uputa sadržanih u ovom priručniku (predviđena uporaba); bilo kakva druga uporaba ili nepridržavanje navedenih sigurnosnih mjera pri uporabi, održavanju i popravku smatra se «neprimjerenom uporabom» te snosi prekid jamstva i odricanje svake odgovornosti proizvođača, čime svi troškovi nastali uslijed oštećenja ili povreda samog korisnika ili drugih osoba prelaze na teret korisnika.

Ukoliko ovaj opis ne odgovara u potpunosti vašem stroju, imajte na umu da su radi kontinuiranog poboljšanja proizvoda informacije sadržane u ovom priručniku podložne promjenama bez prethodne obavijesti ili obveze ažuriranja, pri čemu su zadržane bitne značajke glede sigurnosti i rada stroja. U slučaju dvojbe obratite se vašem preprodavaču. Želimo vam ugodan rad!

## KAZALO

1. Raspoznavanje glavnih dijelova .....	2
2. Simboli .....	3
3. Sigurnosne upute .....	4
4. Montaža stroja .....	6
5. Priprema za rad .....	7
6. Pokretanje - Uporaba - Zaustavljanje motora .....	8
7. Uporaba stroja .....	10
8. Održavanje i čuvanje .....	12
9. Otkrivanje kvarova .....	14
10. Tehnički podaci .....	14
11. Dodatna oprema .....	16

# 1. RASPOZNAVANJE GLAVNIH DIJELOVA

## GLAVNI DIJELOVI

1. Motor
2. Pogonska cijev
3. Rezna glava
  - a. Trokraki ili četverokraki nož
  - b. Glava s reznom niti
4. Štitnik rezne glave
5. Prednja ručka
6. Štitnik
7. Upravljač
8. Stražnja ručka
9. Mjesto za pripočavanje (zaštitnog pojasa)
10. Pločica s podacima
11. Zaštitni pojas
  - a. s jednostrukim remenom
  - b. s dvostrukim remenom
12. Kutni odbojnik
13. Štitnik noža (za prijevoz)
14. Svjećica

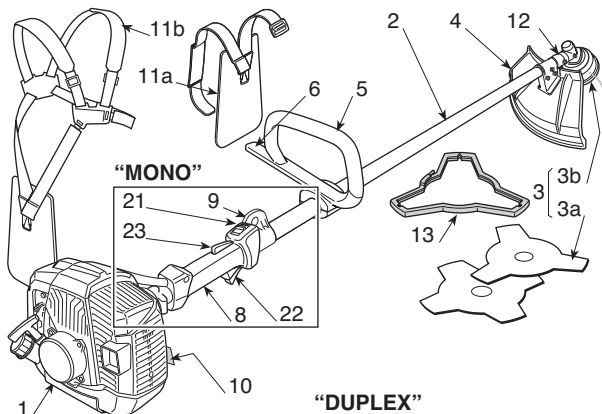

## "DUPLEX"

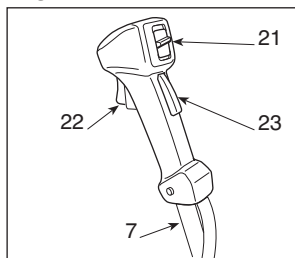

## UPRAVLJAČKI ELEMENTI I NADOLIJEVANJE

21. Prekidač za zaustavljanje motora
22. Ručica gasa
23. Blokada gasa
24. Ručica za paljenje
25. Gumb čoka (Starter)
26. Gumb uređaja za ubrizgavanje (Primer)
31. Poklopac spremnika za mješavinu

## PLOČICA S PODACIMA

- 10.1) Oznaka sukladnosti u skladu s direktivom 2006/42/EZ
- 10.2) Naziv i adresa proizvođača
- 10.3) Razina zvučne snage LWA u skladu s direktivom 2000/14/EZ
- 10.4) Proizvođačeva oznaka modela
- 10.5) Model stroja
- 10.6) Serijski broj
- 10.7) Godina proizvodnje
- 10.8) Šifra Artikla
- 10.9) Broj emisija

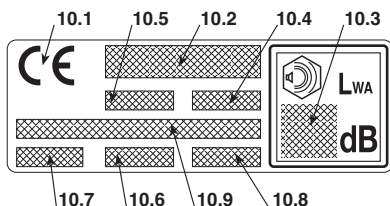



## 2. SIMBOLI



1) Pozor! Opasnost. Nepravilno rukovanje strojem može izazvati opasnost za samog korisnika i za druge osobe.

2) Prije uporabe stroja pročitajte priručnik za uporabu.

3) Tijekom rada s ovim strojem u normalnim uvjetima predviđenim za dnevnu uporabu, korisnik može biti izložen razini buke jednako ili većoj od 85 dB (A). Koristite zaštitu za sluh, naočale i zaštitnu kacigu.

4) Nosite zaštitne rukavice i zaštitnu obuću!

5) Opasnost od izbacivanja predmeta! Osobe i domaće životinje moraju biti udaljene najmanje 15 m za vrijeme rada sa strojem!

6) Maksimalna brzina rezne glave. Koristite samo odgovarajuće rezne glave.





7) Ne koristite kružne nazubljene noževe. **Opasnost: Uporabom kružnih nazubljenih noževa na strojevima koji nose prikazani simbol, korisnik se izlaže opasnosti od teških pa čak i smrtonosnih ozljeda.**

8) Oprez! Benzin je zapaljiv. Prije punjenja, ostavite da se motor ohladi barem 2 minute.

9) Pozor! Ne približavajte se vrućim površinama.

10) Pazite na potisak noža.

### SIMBOLI NA STROJU (ako su prisutni)

- 11  11) Spremnik za mješavinu
- 12  12) Položaji prekidača za zaustavljanje motora  
a = zaustavljanje  
b = hod  
c = pokretanje
- 13  13) Gumb čoka (Starter)
- 14  14) Gumb uređaja za ubrizgavanje (Primer)

### SIMBOLI NA ŠTITNICIMA (ako su prisutni)

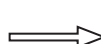
- 21  21) Rezne glave s odgovarajućim štitnikom
- 22  22) Smjer okretanja rezne glave

## 3. SIGURNOSNE UPUTE

### A) OBUKA

1) **Pažljivo pročitajte upute.** Upoznajte se s načinom upravljanja i primjerenom uporabom stroja. Naučite brzo zaustavljati motor.

2) **Koristite stroj u svrhe za koje je namijenjen**, tj. za:

- **košenje trave i travnate vegetacije** pomoću najlonske niti (npr. uz rubove gredica, nasada, zidova, ograda ili pak na ograničenim zelenim površinama, radi završne obrade nakon rada s kosačicom);
- **rezanje visoke trave, šiblja, grančica i drvenastog grmlja** promjera do 2 cm, uz pomoć metalnih ili plastičnih noževa.

Bilo koja druga uporaba može biti opasna i prouzročiti oštećenje stroja.

Neprikladna uporaba obuhvaća (na primjer, ali ne i samo):

- korištenje stroja za pometanje;
- uređivanje živica ili druge poslove kod kojih se rezna glava ne koristi u razini terena;
- obrezivanje stabala;
- uporabu stroja s reznom glavom iznad crte rukovateljevog pojasa;
- uporabu stroja za rezanje materijala koji nisu biljnog podrijetla;
- korištenje stroja od strane više osoba istovremeno.

3) Nikada ne dopustite da stroj koriste djeca ili osobe koje nisu dovoljno upoznate s uputama. Lokalnim zakonima može biti određena najniža dob za korisnika.

4) Stroj smije koristiti samo jedna osoba.

5) **Stroj se ne smije koristiti:**

- ako se u blizini nalaze osobe, a osobito djeca, ili životinje;
- ako se rukovatelj osjeća umorno ili loše ili ako se nalazi pod utjecajem lijekova, droga, alkohola ili štetnih tvari koje mogu smanjiti psihofizičke sposobnosti;
- ako rukovatelj nije u stanju čvrsto držati stroj objema rukama i/ili stabilno održavati ravnotežu na nogama tijekom rada.

6) Treba uvijek imati na umu da je rukovatelj ili korisnik odgovoran za nezgode i nepredviđene slučajeve koji se mogu dogoditi drugim osobama ili njihovoj imovini.

### B) PRIPREMNE RADNJE

1) Rukovatelj treba nositi prikladnu odjeću koja mu neće smetati za vrijeme rada.

- Nosite prijanjavajuću zaštitnu odjeću s ojačanjem protiv rezova.
- Nosite šljem, rukavice, zaštitne naočale, zaštitne maske protiv prašine i cipele s ojačanjem protiv rezova i protukliznim potplatom.
- Koristite slušalice za zaštitu sluha.
- Ne nosite šalove, košulje, ogrlice i općenito viseći ili

širok nakit i pribor koji bi se tijekom rada mogao zaplesti u stroj ili u predmete i materijale koji se nalaze na radnom mjestu.

– Dugačku kosu treba povezati na odgovarajući način.

2) **POZOR: OPASNOST! Benzin je vrlo zapaljiv.**

- gorivo treba čuvati u posebnim posudama, homologiranim za takvu uporabu;
- ne smije se pušiti za vrijeme rukovanja s gorivom;
- polako otvarajte poklopac spremnika, tako da postupno ispuštite unutarnji pritisak;
- dolijevanje goriva obavljajte samo na otvorenom i uz pomoć lijevka;
- gorivo treba doliti prije paljenja motora; ne smije se dodavati benzin ili otvarati poklopac spremnika goriva dok motor radi ili je još topao;
- ako spremnik pušta benzin, ne palite motor, već udaljite stroj sa površine na kojoj se gorivo izlilo, kako bi se spriječila mogućnost izbijanja požara, sve dok benzin ne ispari te dok se pare benzina ne rasprše;
- odmah očistite sav razliveni benzin na stroju ili na tlu;
- stroj se ne smije ponovno paliti na istom mjestu na kojem se dolijevalo gorivo;
- izbjegavajte dodir odjeće s gorivom, a ukoliko do toga dođe, presvucite odjeću prije paljenja motora;
- uvijek vratite na mjesto i dobro pritegnite poklopce spremnika goriva i posude sa gorivom.

3) Zamijenite neispravne ili oštećene prigušivače.

4) **Prije uporabe** izvršite opći pregled stroja, a posebice:

- ručica gasa i sigurnosna ručica moraju se slobodno gibati, bez napora, a pri otpuštanju se moraju automatski i brzo vratiti u neutralan položaj;
  - ručica gasa mora ostati zablokirana, ukoliko se ne pritisne sigurnosna ručica;
  - prekidač za zaustavljanje motora mora se lako pomicati iz jednog položaja u drugi;
  - električni kablovi, a posebno kabel svjećice moraju biti cjeloviti kako ne bi izazvali iskrenje, a poklopac mora biti pravilno postavljen na svjećicu;
  - ručke i zaštitne moraju biti čiste i suhe te dobro pričvršćene na stroj;
  - rezne glave i štitnici nikada ne smiju biti oštećeni.
- 5) Pregledajte da li se ručke i mjesta za prikopčavanje zaštitnog pojasa pravilno nalaze u pravilnom položaju te provjerite uravnoteženost stroja.
- 6) Prije početka rada, provjerite da li svi štitnici odgovaraju stroju te da li su pravilno montirani.
- 7) Podrobno pregledajte cijelu radnu površinu i odstranite sve što bi stroj mogao izbaciti ili što bi moglo oštetiti rezni sklop i motor (kamenje, granje, žice, kosti itd.).

### C) TIJEKOM UPORABE

- 1) Ne palite motor u zatvorenim prostorima gdje se mogu nakupiti opasni dimovi ugljičnog monoksida.
- 2) Radite samo uz dnevno svjetlo ili uz dobru rasvjetu.
- 3) **Zauzmite čvrst i stabilan položaj:**

- treba, koliko je moguće, izbjegavati rad na mokrom ili klizavom tlu i općenito na neravnom ili strmom terenu gdje rukovatelju nije zajamčena stabilnost pri radu;
  - nikada ne trčite, već hodajte i pripazite na nepravilnosti terena i eventualne prepreke na njemu.
  - procijenite potencijalne opasnosti na terenu koji namjeravate obraditi i poduzmite sve potrebne mjere kako bi osigurali vlastitu sigurnost, i to posebno na strmim, neravnim, klizavim ili pomičnim terenima.
  - Pri radu na strminama krećite se poprečno u odnosu na nagib, a nikako uzlazno ili silazno, pri čemu se uvijek morate držati s donje strane u odnosu na reznu glavu.
- 4) Pri pokretanju motora, stroj treba čvrsto zadržati:
- motor palite najmanje 3 m od mjesta na kojem ste dolijevali gorivo;
  - provjerite da li se druge osobe nalaze na udaljenosti od najmanje 15 m od djelokruga stroja ili najmanje 30 m u slučaju zahtjevnije kosidbe;
  - prigušivač, a time i ispušne plinove ne usmjeravajte prema zapaljivom materijalu;
- 5) **Ne mijenjajte podešenost motora** i ne dopuštajte da motor dostigne prevelik broj okretaja.
- 6) Ne izlažite stroj prevelikom naporu i ne koristite maleni stroj za izvođenje teških radova; uporabom odgovarajućeg stroja smanjuje se opasnost i poboljšava kvaliteta rada.
- 7) Rad stroja na minimumu ne smije omogućavati kretanje rezane glave, a nakon ubrzanja motor se mora brzo vratiti na minimum.
- 8) Pazite da nožem ne bi snažno udarili u strane predmete, a također pripazite na izbacivanje materijala uzrokovano kretanjem noževa.
- 9) Tijekom rada, stroj uvijek uvijek držite zakopčan za zaštitni pojas.
- 10) **Zaustavite motor:**
- svaki put kad stroj ostavljate bez nadzora;
  - prije punjenja goriva.
  - prilikom premještanje iz jedne radne zone u drugu.
- 11) **Zaustavite motor i iskopčajte kabel svjećice:**
- prije provjere, čišćenja ili bilo kojeg zahvata na stroju;
  - nakon što je udareno strano tijelo. Utvrdite eventualna oštećenja i izvršite potrebne popravke prije ponovne uporabe stroja;
  - ako stroj počne nepravilno vibrirati: u tom slučaju, odmah potražite uzrok vibracija i pobrinite se za vršenje potrebnih provjera u specijaliziranom servisnom centru;
  - kada stroj nije u uporabi.

## D) ODRŽAVANJE I SKLADIŠTENJE

- 1) Vijke i matice održavajte zategnutima, kako bi bili sigurni da je stroj uvijek u sigurnim radnim uvjetima. **Redovito održavanje osnovni je uvjet sigurnosti i održavanja učinkovitosti.**
- 2) Ako u spremniku ima benzina, ne odlažite stroj u prostorijama u kojima bi pare benzina mogle doći u dodir s plamenom, iskom ili jakim izvorom topline.
- 3) Pričekajte da se motor ohladi, prije odlaganja stro-

ja u bilo koju prostoriju.

4) Da bi se smanjila opasnost od požara, motor, prigušivač ispuha i skladišni prostor moraju uvijek biti očišćeni od piljevine, ostataka grančica, lišća ili viška masnoće; posude s ostacima odrezanog materijala ne ostavljajte unutar prostorija.

5) Ako je spremnik potrebno isprazniti, obavite taj postupak na otvorenom prostoru i kad je motor hladan.

6) Sve zahvate na reznoj glavi obavljajte u radnim rukavicama.

7) **Iz sigurnosnih razloga, stroj nikada ne koristite, ako su pojedini dijelovi istrošeni ili oštećeni.**

**Oštećene dijelove treba zamijeniti, a nikada popravljati. Koristite samo originalne rezervne dijelove.** Rezervni dijelovi koji nisu istovrsne kakvoće mogu oštetiti stroj i naškoditi sigurnosti. Rezni alat uvijek mora imati tvorničku oznaku proizvođača, a također i oznaku maksimalne radne brzine.

8) Prije odlaganja stroja, provjerite da li ste uklonili ključeve ili alat koji ste koristili pri održavanju.

9) Stroj odlažite izvan dohvata djece!

## E) TRANSPORT I RUKOVANJE

1) Svaki put kad stroj treba pomicati ili prevoziti potrebno je:

- ugasiti motor, pričekati da se rezna glava zaustavi i odspojiti poklopac svjećice;
- postaviti štitnik rezne glave;
- uhvatiti stroj isključivo za ručke i okrenuti reznu glavu obrnuto od smjera kretanja.

2) Ukoliko se stroj prevozi u vozilu, treba ga postaviti tako da ne predstavlja opasnost ni za koga i čvrsto zablokirati, da bi se izbjeglo prevrtanje uz moguća oštećenja i ispuštanje goriva.

## F) KAKO SE SLUŽITI PRIRUČNIKOM

Pojedina poglavlja u tekstu priručnika, koja sadrže informacije od posebne važnosti, označena su opaskama različitog stupnja, a sa sljedećim značenjem:

### NAPOMENA

iii

### VAŽNO

Navodi detalje ili druge elemente u vezi s već prethodno naznačenim, u svrhu izbjegavanja oštećenja stroja ili uzrokovanja štete.

### ▲ POZOR!

**Mogućnost nanošenja ozljeda sebi ili drugim osobama u slučaju nepoštivanja pravila.**

### ▲ OPASNOST!

**Mogućnost nanošenja teških ozljeda opasnih po život sebi ili drugim osobama u slučaju nepoštivanja pravila.**

## 4. MONTAŽA STROJA

### VAŽNO

*Stroj se isporučuje s pojedinim nemontiranim dijelovima i praznim spremnikom za mješavinu.*

### ▲ POZOR!

*Pri rukovanju s reznom glavom uvijek nosite čvrste radne rukavice. Potrebna je maksimalna pozornost pri montiranju sastavnih dijelova kako se ne bi ugrozila sigurnost i učinkovitost stroja; u slučaju dvojbi obratite se vašem prodavaču.*

### 1. ZARŠNA MONTAŽA STROJA

#### 1a. Modeli "MONO" (SI. 1)

- Namjestite gornji dio (2) s branikom prednje ručke na pogonsku cijev (1).
- Spojite donju kapicu (4) tako da uvučete zatik (4a) u jedan od tri otvora na pogonskoj cijevi.
- Pritegnite u potpunosti vijke (5).

#### 1b. Modeli "DUPLEX" (SI. 2)

- Odvijte vijke (5) i izvadite kapicu (4) iz nosača (2).
- Uvucite upravljač (1) u predviđeno sjedište u nosaču (2) na pogonskoj cijevi (3), pazeći da upravljački elementi budu na desnoj strani.
- Nataknite kapicu (4) i do kraja zategnite vijke (5).
- Zakačite omotač (6) upravljačkih naprava na odgovarajući držač kabela (7).

### 2. MONTAŽA OSOVINE

#### (Modeli s odvojom osovinom – SI. 3)

- Izvući zaporni klin (5) te potisnuti donji dio osovine (4) tako da zaporni klin (5) preskoči u otvor (6) na osovini. Umetanje klina olakšat ćete laganim okretanjem donjeg dijela osovine (4) u oba smjera; potpuno umetnuti klin (5) mora biti u cijelosti uvučen.
- Nakon umetanja klina, pritegnite ručicu (7) do kraja.

### 3. MONTAŽA ŠTITNIKA

### ▲ POZOR!

*Svaka rezna glava opremljena je specifičnom zaštitom. Nikada nemojte koristiti štitnike koji se razlikuju od onih naznačenih za pojedinu reznu glavu.*

- Trokraki ili četverokraki nož (SI. 4)

### ▲ POZOR!

*Nosite zaštitne rukavice i primijenite zaštitu noža.*

- Rastavite nož (ako je montiran) prema uputama iz odjeljka 4.
- Štitnik (1) je pričvršćen na kutni odbojnik (2) pomoću četiri vijka (3).

- Glava s reznom niti (SI. 5)

### ▲ POZOR!

*Kada se koristi glava s reznom niti, uvijek treba montirati dodatni štitnik s rezačem niti.*

- Rastavite nož (ako je montiran) prema uputama iz odjeljka 4.
- Štitnik (1) je pričvršćen na kutni odbojnik (2) pomoću četiri vijka (3).
- Montirajte dodatni štitnik (4) pričvrstivši ga na štitniku (1) tako da škljocne.

### 4. RASTAVLJANJE I PONOVO SASTAVLJANJE REZNIH GLAVA

### ▲ POZOR!

*Koristite isključivo originalne rezne glave s homologacijom proizvođača.*

- Trokraki ili četverokraki nož (SI. 6)

### ▲ POZOR!

*Nosite zaštitne rukavice i primijenite zaštitu noža.*

### NAPOMENA

*Pričvrсна matica (5) ima lijevi navoj pa ju stoga treba odvijati u smjeru kazaljki na satu i navijati suprotno od smjera kazaljki na satu.*

- Ključ iz opreme (2) uvucite u predviđeni otvor na kutnom odbojniku (3), a zatim ručno okrećite nož (1) sve dok se ključ ne uglati u unutarnjem otvoru i time blokira okretanje.
- Izvadite zatik (4) i odvijte maticu (5) u smjeru kazaljki na satu.
- Izvucite podlošku (6) i vanjski obruč (7), zatim izvadite nož (1).

Prilikom sastavljanja:

- utvrdite da li se užljebljenja unutarnjeg obruča (8) potpuno poklapaju s kutnim odbojnikom (3).
- montirajte nož (1) i vanjski obruč (7).
- ponovno montirajte podlošku (6) i do kraja zategnite maticu (5) suprotno od smjera kazaljki na satu.
- ponovno namjestite zatik (4) i savijte dva kraja.
- izvucite ključ (2) da bi ponovno uspostavili okretanje noža.

#### • Glava s reznom niti (Sl. 7)

##### NAPOMENA

*Glava s reznom niti ima lijevi navoj pa ju stoga treba odvijati u smjeru kazaljki na satu i privijati suprotno od smjera kazaljki na satu.*

- Ključ iz opreme (2) umetnite u predviđeni otvor na kutnom odbojniku (3), a zatim ručno okrećite nož (1) sve dok se ključ ne uglati u unutarnji otvor i time zablokira okretanje.
- Odvijte glavu s reznom niti **u smjeru kazaljki na satu** i izvadite je (1).

Prilikom sastavljanja,:

- utvrdite da li se užljebljenja unutarnjeg obruča (4) potpuno poklapaju s kutnim odbojnikom (3).
- Privijte glavu s reznom niti (1) **suprotno od smjera kazaljki na satu**.
- Izvucite ključ (2) da bi ponovno uspostavili okretanje osovine.

## 5. PRIPREMA ZA RAD

### PROVJERA STROJA

Prije početka rada, potrebno je:

- provjeriti da li su stisnuti svi vijci na stroju i na reznoj glavi;
- provjeriti da na reznoj glavi nema oštećenja i pregledati naoštrenost metalnih trokrahkih noževa (ako su montirani);
- provjeriti da li je filter zraka čist;
- provjeriti da li su štitnici dobro pričvršćeni i djelotvorni;
- provjeriti pričvršćenost ručki.

### PRIPREMANJE MJEŠAVINE

Stroj je opremljen dvotaktnim motorom za koji je potrebna mješavina benzina i mazivog ulja.

##### VAŽNO

*Uporaba čistog benzina oštećuje motor i snosi prekid jamstva*

##### VAŽNO

*U cilju održavanja učinkovitosti i dugotrajnosti mehaničkih dijelova, koristite samo kvalitetna goriva i maziva.*

### • Značajke benzina

Koristite samo bezolovni benzin (zeleni benzin) s najmanje 90 oktana.

##### VAŽNO

*Zeleni benzin koji se čuva duže od 2 mjeseca može stvoriti talog u posudi. Uvijek koristite svježi benzin!*

### • Značajke ulja

Koristite samo visokokvalitetno sintetičko ulje svojestveno za dvotaktne motore.

Kod vašeg se preprodavača mogu nabaviti ulja posebno namijenjena za ovu vrstu motora, a koja jamče visoku zaštitu.

Uporaba takvog ulja omogućava mješavinu benzina i ulja u omjeru 50:1 tj. 2%.

### • Pripremanje i čuvanje mješavine

##### ▲ POZOR!

**Benzin i mješavina su vrlo zapaljivi!**

- **Benzin i mješavinu čuvajte u posudama homologiranim za gorivo, na sigurnom mjestu i daleko od izvora topline ili otvorenog plamena.**
- **Posude ne ostavljajte na dohvata djece.**
- **Ne pušite za vrijeme pripremanja mješavine i ne udišite pare benzina.**

U tablici su navedene potrebne količine benzina i ulja za pripremanje mješavine, ovisno o vrsti upotrijebljenog ulja.

Benzin	Sintetičko ulje 2- Takti	
	litara	cm <sup>3</sup>
1	0,02	20
2	0,04	40
3	0,06	60
5	0,10	100
10	0,20	200

Pripremanje mješavine:

- u homologirani kanistar za gorivo ulijte polovinu potrebne količine benzina;
- dodajte potrebno ulje, prema tablici;
- dolijte preostali benzin;
- zatvorite čep i dobro protresite.

#### VAŽNO

*Mješavina može zastarjeti. Ne pripremajte prevelike količine mješavine, da se ne bi stvarao talog.*

#### VAŽNO

*Posude s mješavinom i benzinom označite i držite odvojeno, da ih u trenutku uporabe ne bi slučajno zamijenili.*

#### VAŽNO

*Osude s mješavinom i benzinom treba povremeno očistiti radi odstranjivanja eventualnog taloga.*

### PUNJENJE GORIVA

#### ▲ OPASNOST!

**Ne pušite za vrijeme punjenja goriva i ne udišite pare benzina.**

#### ▲ POZOR!

**Oprezno otvorite čep kanistra radi mogućeg unutarnjeg pritiska.**

Prije punjenja goriva:

- Kanistar s mješavinom treba energično protresti.
- Postavite stroj u stabilan položaj na ravnoj površini, s poklopcem spremnika okrenutim prema gore.
- Očistite poklopac spremnika i površinu oko njega, da za vrijeme punjenja ne bi ušla nečistoća.
- Oprezno otvorite poklopac spremnika i postupno ispuštite pritisak. Ulijte gorivo u spremnik pomoću lijevka, ali nemojte ga napuniti do vrha.

#### ▲ POZOR!

**Uvijek zatvorite poklopac spremnika i dobro ga pritegnite.**

#### ▲ POZOR!

**Odmah očistite sav eventualno razliveni benzin na stroju ili na tlu i ne palite motor sve dok se ne rasprše pare benzina.**

## 6. POKRETANJE - UPORABA - ZAUSTAVLJANJE MOTORA

### POKRETANJE MOTORA

#### ▲ POZOR!

**Pokretanje motora mora se vršiti najmanje 3 metra od mjesta na kojem je obavljeno punjenje goriva.**

Prije paljenja motora:

- Položite stroj na tlo u stabilan položaj.
- Skinite štitnik noža (ako je montiran).
- Nož (ako ga koristite) ne smije dodirivati tlo ili druge predmete.

- Pokretanje hladnog motora

#### NAPOMENA

*Pokretanje hladnog motora je pokretanje koje se vrši najmanje 5 minuta nakon zaustavljanja motora ili nakon punjenja goriva.*

Postupak paljenja motora (Sl. 8):

1. Pritisnite ručicu za blokiranje (3), aktivirajte gas (2) te, držeći ih u tom položaju, stavite prekidač (1) u položaj «START», zatim otpustite ručicu (3) i gas (2).
2. Zaokrenite ručicu (5) u položaj «CHOKE» i uključite starter.

3. Pritisnite gumb uređaja za ubrizgavanje (primer) (6) 3–4 puta, da bi pospjegli proces u rasplinjaču.
4. Stroj jednom rukom uhvatite za pogonsku jedinicu i čvrsto držite na tlu, da pri paljenju ne bi izgubili kontrolu nad njim (Sl. 9).

**VAŽNO**

*Pogonska cijev ne smije se upotrijebiti kao oslonac za ruku ili koljeno prilikom paljenja, da ne bi došlo do deformacije.*

5. Polagano povucite ručicu za paljenje 10–15 cm, tako da osjetite određeni otpor, a zatim uže odlučno povucite nekoliko puta sve dok se ne začuje paljenje motora.

**VAŽNO**

*Da bi se izbjeglo puknuće užeta, ne povlačite do kraja i ne potežite po rubu otvora vodilice užeta, a također ručicu za paljenje otpuštajte postupno, izbjegavajući naglo namotavanje užeta.*

6. Ponovno povlačite ručicu za paljenje, sve dok se ne postigne pravilno paljenje motora.

**▲ POZOR!**

***Pokretanje motora pomoću startera uzrokuje pomicanje rezne glave koje se zaustavlja tek kada isključite starter.***

7. Čim se motor upali, zaokrenite ručicu (2) u položaj «RUN» i isključite starter.
8. Nakratko aktivirajte gas (2), kako biste motor stavili na minimum, pomoću prekidača (1) koji se automatski namješta u položaj «RUN».
9. Pustite motor da radi na minimumu barem 1 minutu prije nego što počnete koristiti stroj.

**VAŽNO**

*Uzastopno povlačenje ručice užeta za paljenje dok je starter uključen može izazvati gušenje motora i otežati njegovo pokretanje.*

U slučaju ugašenja motora, rastavite svjećicu, lagano povucite ručicu užeta za paljenje da bi odstranili višak goriva, a zatim osušite elektrode svjećice i ponovno ju montirajte na motor.

**• Pokretanje toplog motora**

Za pokretanje toplog motora (odmah nakon njegovog zaustavljanja):

- namjestite prekidač (1) u položaj «RUN», zatim slijedite točke 4 5 6 9 iz prethodnog postupka.

**UPORABA MOTORA (Sl. 8)**

Brzina lanca podešava se pomoću ručice gasa (2), postavljene na zadnjoj ručki (4) ili na desnoj ručki (4a) upravljača.

Ručicu gasa moguće je uključiti samo ako se istovremeno pritisne i osigurač gasa (3).

Snaga se s motora prenosi na pogonsku osovinu putem centrifugalne spojke koja sprječava gibanje osovine dok motor radi na minimumu.

**▲ POZOR!**

***Ne koristite stroj ako se rezna glava miče dok motor radi na minimumu; u tom slučaju, obratite se vašem prodavaču.***

Ispravna radna brzina postiže se pomoću ručice gasa (2) pritisnute do kraja hoda.

**VAŽNO**

*Tijekom prvih 6–8 sati rada stroja nije preporučljivo koristiti motor na najvećem broju okretaja.*

**ZAUSTAVLJANJE MOTORA (Sl. 8)**

Postupak zaustavljanja motora:

- Otpustite ručicu gasa (2) i ostavite da se motor okreće na minimumu nekoliko sekundi.
- Postavite prekidač (1) u položaj «STOP».

**▲ POZOR!**

***Reznoj glavi je potrebno nekoliko sekundi da se zaustavi nakon postavljanja gasa na minimum.***

## 7. UPORABA STROJA

U cilju poštivanja drugih i čuvanja okoliša:

- Ne ometajte.
- Strogo se pridržavajte lokalnih propisa o zbrinjavanju otpadnog materijala od rezanja.
- Strogo se pridržavajte lokalnih propisa o zbrinjavanju ulja, benzina, istrošenih dijelova i svih drugih elemenata štetnih za okoliš.

**▲ POZOR!** *Duže izlaganje vibracijama može prouzrokovati ozljede i poremećaje u kvožilnom i živčanom sustavu (poznate kao Raynaudov fenomen ili «bijeli prsti»), posebice u osoba koje boluju od poremećaja u cirkulaciji. Simptomi mogu zahvatiti ruke, zapešća i prste, a očituju se u gubitku osjeta, utrnulosti, svrbeži, boli, blijeđenju ili strukturalnim promjenama na koži. Na takva stanja mogu negativno utjecati niske temperatura okoliša i/ili prekomjerni stisak ručke. Kod pojava tih znakova potrebno je skratiti vrijeme uporabe stroja i obratiti se liječniku.*

**▲ OPASNOST!** *Sustav uključivanja ovog stroja stvara elektromagnetsko polje umjerenе snage, pri kojoj se međutim ne može isključiti mogućnost interferencije s radom aktivnih ili pasivnih medicinskih pomagala ugrađenih na rukovatelju, s posljedicom mogućih teških opasnosti po njegovo zdravlje. Stoga osobama s ugrađenim takvim medicinskim pomagalama preporučujemo da se prije uporabe stroja posavjetuju s liječnikom ili proizvođačem samih pomagala.*

**▲ POZOR!** *Za vrijeme rada nosite odgovarajuću odjeću. Kod vašeg preprodavača možete dobiti sve informacije o najprikladnijoj zaštitnoj opremi koja pruža sigurnost pri radu.*

### UPORABA ZAŠTITNIH POJASEVA (SI. 10)

**▲ POZOR!** *Stroj tijekom rada mora biti uvijek zakopčan na pravilno obvezan zaštitni pojas. Učestalo provjeravajte učinkovitost brzog otkaćivanja kojim se omogućava spremno oslobađanje stroja od remena u slučaju opasnosti.*

Zaštitni pojas se mora navući prije prikaćivanja stroja na predviđenu kopču, a remeni se moraju podesiti prema visini i stasu rukovatelja.

Ukoliko je na stroju predviđeno više otvora za prikaćivanje, upotrijebite onaj najpogodniji za održavanje stroja u ravnoteži tijekom rada.

Zaštitni pojas mora uvijek biti prilagođen težini stroja i reznoj glavi u uporabi:

- za strojeve težine do 7,5 kg, opremljene glavom s reznom niti ili trokrakim ili četvero-krakim noževima, mogu se koristiti modeli s jednostrukim ili dvostrukim remenom;
- za strojeve teže od 7,5 kg smije se koristiti samo model s dvostrukim remenom.

#### • Modeli «MONO» s jednostrukim remenom

Remen (1) mora biti prebačen preko lijevog ramena, prema desnom boku.

#### • Modeli s dvostrukim remenom

Pri uporabi remena (2):

- oslonac i kopča za kaćenje stroja moraju se nalaziti s desne strane (2.1);
- otvarač mora biti s prednje strane (2.2);
- remeni se moraju križati na leđima rukovatelja (2.3);
- zapor mora biti pravilno spojen na lijevoj strani (2.4).

Remeni moraju biti zategnuti na način da teret bude ravnomjerno raspoređen na ramenima.

### NAČIN UPORABE STROJA

**▲ POZOR!** *Za vrijeme rada, stro treba uvijek čvrsto držati objema rukama, pri čemu se pogonska jedinica mora nalaziti s desne strane tijela, a rezni sklop ispod razine remena.*

**▲ POZOR!** *Ukoliko se jedan od noževa tijekom rada zablokira, odmah zaustavite motor. Budite uvijek na oprezu zbog povratnog udarca (kickback) do kojeg može doći, ako nož naiđe na osjetnu prepreku (trupce, korijenje, grane, kamenje i dr.).. Izbjegavajte dodir noža s tlom. Povratni udarci uzrokuju odskačivanje noža koje je teško kontrolirati, što može dovesti do gubitka kontrole nad strojem, ugroziti sigurnost rukovatelja i nanijeti štetu samom stroju.*

Prije nego što po prvi puta pristupite kosidbi, uputno je da steknete dovoljno poznavanje stroja i najpovoljnijih tehnika košnje.

U tu svrhu, vježbajte pravilno stavljanje zaštitnih pojaseva, čvrsto držanje stroja i pokrete koji se zahtijevaju prilikom rada.



## • Odabir rezne glave

Odaberite reznu glavu koja najbolje odgovara poslu koji vas očekuje, a prema sljedećim općim uputama:

- **trokraki nož** prikladan je za sječu šipražja i niskog grmlja promjera do 2 cm;
- **četverokraki nož** prikladan je za košenje otporne trave na većim površinama;
- **glava s reznom niti** podatna je za uklanjanje visoke trave i travnate vegetacije u blizini ograda, zidova, temelja, nogostupa, oko stabala i sl. ili za konačno čišćenje određene površine u dvorištu;

## TEHNIKE RADA

### a) Trokraki nož (Sl. 11)

Započnite sječi s vrha vegetacije te se nožem spuštajte na način da grane sjeckate na sitne komade.

### b) Četverokraki nož (Sl. 12)

Postupajte sa strojem kao s klasičnom kosom; činite lučne zamahe od 60–90°, protežući se do vanjskog oboda vegetacije i na taj način nastavite s radom.

### b) Glava s reznom niti

**▲ POZOR!** *Koristite samo najlonske niti. Uporaba metalnih niti, plastificiranih metalnih niti i/ili niti koje ne odgovaraju reznoj glavi, može biti uzrok teških ozljeda i povreda.*

Tijekom uporabe uputno je s vremena na vrijeme zaustaviti motor i odstraniti travu obavijenu oko stroja, kako bi se izbjeglo pregrijavanje pogonske cijevi uzrokovano travom koja se podvlači ispod štitnika.

Zapletenu travu odstranite pomoću odvlača, tako da omogućite pravilno hlađenje šipke.

**▲ POZOR!** *Stroj s nagnutom glavom s reznom niti ne smije se upotrebljavati za metenje. Snaga motora može izazvati izbacivanje predmeta i sitnog kamenja iz stroja na udaljenost od 15 i više metara, uzrokujući štetu ili tjelesne povrede.*

### • Sječa u pokretu (Košnja) (Sl. 13)

Krećite se ravnomjerno, praveći lučne zamahe kao pri radu s klasičnom kosom, pri čemu ne smijete nagnuti glavu s reznom niti.

Najprije na manjoj površini pokušajte pokositi na točnu visinu, a zatim ujednačite visinu držeći glavu s reznom niti uvijek na istoj udaljenosti od tla.

U težim situacijama može biti korisno nagnuti glavu s reznom niti za otprilike 30° ulijevo.

**▲ POZOR!** *Ne postupajte na ovaj način, ako postoji opasnost od izbacivanja predmeta koji bi mogli nanijeti štetu osobama, životinjama ili drugim predmetima.*

### • Precizna sječa (Obrezivanje)

Stroj treba držati lagano nagnutim, tako da donji dio glave s reznom niti ne dodiruje tlo, a pravac sječe bude smješten na željenom mjestu, pri čemu rezna glava mora uvijek biti udaljena od rukovatelja.

### • Sječa u blizini ograda / temelja (Sl. 14)

Glavu s reznom niti treba polagano i blagim pokretima približiti ogradi, okolčenju, stijeni, zidu i sl. Ako rezna nit susretne čvršću prepreku može se raspuknuti ili istrošiti; ako se pak zaplete u ogradi, može se naglo prekinuti.

U svakom slučaju, sječa uz nogostupe, temelje, zidove i sl. može biti uzrok povećanom stupnju trošenja rezne niti.

### • Sječa oko stabala (Sl. 15)

Krećite se uokolo stabla, s lijeva na desno, i polako se približavajte trupu kako rezna nit ne bi udarila u stablo, pri čemu glavu s reznom niti treba držati lagano nagnutu unaprijed.

Imajte na umu da najlonska nit može prerezati ili oštetiti nisko šiblje te da se udarcem najlonske niti u stabiljku grma ili u trupac stabla meke kore može nanijeti teška šteta za biljku.

### • Podešavanje duljine rezne niti tijekom rada (Sl. 16)

Ovaj je stroj opremljen reznom glavom "Tap & Go". Da bi se izvukla nova nit, potrebno je najmestiti motor na najveću brzinu i udariti reznom glavom s niti o tlo; nit izlazi automatski, pri čemu rezač odreže višak niti.

## ZAVRŠETAK RADA

Nakon završetka rada:

- Zaustavite motor kao što je prethodno opisano (Pog. 6).
- Pričekajte da se rezna glava zaustavi, a zatim montirajte štitičnik noža.

## 8. ODRŽAVANJE I ČUVANJE

Pravilno održavanje od bitnog je značaja za dugotrajno očuvanje prvobitne učinkovitosti i sigurnosti stroja.

### ▲ POZOR!

**Prilikom zahvata održavanja:**

- **Odspojite poklopac svjeće.**
- **Pričekajte da se motor dovoljno ohladi.**
- **Koristite zaštitne rukavice pri radu na noževima.**
- **Ne uklanjajte štitnik za nož, osim u slučaju intervencije na samom nožu.**
- **Ne bacajte ulje, benzin ili druge onečišćujuće tvari u okoliš.**

### CILINDAR I PRIGUŠIVAČ

Da bi se smanjila opasnost od požara, krilca cilindra često čistite stlačenim zrakom i odstranite piljevinu, grančice, lišće i trunke s predjela prigušivača.

### SKLOP ZA PALJENJE

Da bi se izbjeglo pregrijavanje i šteta na motoru, usisne rešetke za zrak za hlađenje treba uvijek čistiti i odstranjivati piljevinu i trunke. Uže za paljenje treba zamijeniti pri pojavi prvih znakova trošenja.

### PRIČVRSNI ELEMENTI

Povremeno prekontrolirajte zategnutost svih vijaka i matica te pričvršćenost ručki.

### ČIŠĆENJE FILTRA ZRAKA (SI. 17)

#### VAŽNO

Čišćenje filtra zraka od bitnog je značaja za pravilan rad i trajnost stroja. Ne radite bez filtra ili s oštećenim filtrom, da ne bi prouzročili nepopravljivu štetu na motoru.

Čišćenje se mora vršiti svakih 15 sati rada. Postupak čišćenja filtra:

- Pritisnite dugme (1), prevrnite poklopac (2) i izvadite filtrirajući element (3).
- Operite filtrirni element (3) vodom i sapunom. Ne koristite benzin ili druga otapala.
- Ostavite filter da se osuši.
- Ponovno montirajte filtrirajući element (3) i zatvorite poklopac (2) tako da ga pritisnete sve dok ne škljocne.

### KONTROLA SVJEĆICE (SI. 18)

Povremeno rastavite i očistite svjećicu i odstranite eventualan talog pomoću žičane četkice. Provjerite i podesite pravilan razmak između elektroda.

Montirajte svjećicu i zategnite ju pomoću ključa iz opreme.

U slučaju izgorjelih elektroda ili oštećenog izolatora, svjećicu treba zamijeniti drugom istih karakteristika i općenito svakih 100 sati rada.

### REGULACIJA RASPLINJAČA

Rasplinjač je tvornički podešen na način da pruža maksimalni učinak u svim situacijama uz minimalnu emisiju štetnih plinova, u skladu s važećim propisima.

U slučaju nedostatnog učinka, obratite se vašem preprodavaču radi provjere rada rasplinjača i motora.

#### • Regulacija minimuma

#### ▲ POZOR!

**Rezna glava se ne smije micati kada je motor na minimumu. Ako se rezna glava pomiče dok je motor na minimumu, morate se obratiti vašem Preprodavaču radi ispravnog podešavanja motora.**

### KUTNI ODBOJNIK (SI. 19)

Podmazujte s masti na bazi litija. Izvadite vijak (1) i nanesite mast uz ručno okretanje osovine, sve dok mast ne počne izlaziti, a zatim ponovno privijte vijak (1).

## OŠTRENJE TROKRAKOG ILI ČETVEROKRAKOG NOŽA (SI. 20)

**▲ POZOR!** *Upotrijebite zaštitne rukavice. Ukoliko oštrite montiran nož, potrebno je odspojiti kapicu svjeće.*

Pri oštrenju treba voditi računa o vrsti noža i reznih elementata; upotrijebite pljosnату turpiju i jednako- komjerno obradite sve vrhove.

Na sl. 20 nalaze se indikacije za pravilno oštrenje:

- A = Pogrešno oštrenje
- B = Granice oštrenja
- C = Pogrešni ili nejednaki kutovi

Nakon oštrenja važno je sačuvati pravilnu uravnoteženost.

Trokraki ili četverokraki nože mogu se upotrebljavati s obje strane. Kada se jedna strana kraka istroši, nož se može preokrenuti pa se koristi druga strana.

**▲ POZOR!** *Nož se nikada ne smije popravljati, već ga je potrebno zamijeniti čim se primijete napuknuća ili se prijeđe granica oštrenja.*

## ZAMJENA REZNE NITI (SI. 21)

– Postupite slijedom naznačenim na slici.

## OŠTRENJE REZAČA NITI (SI. 22)

- Odvijte vijke (3) i izvadite rezač niti (1) iz štitnika (2).
- Pričvrstite rezač niti u škripac, a zatim ga naoštrite pomoću pljosnate turpije, pazeci da održite pravobitan kut rezanja.
- Ponovno montirajte rezač u štitnik.

## IZVANREDNI ZAHVATI

Sve zahvate održavanja koji nisu opisani u ovom priručniku mora izvršiti isključivo vaš preprodavač.

Zahvati izvršeni u neadekvatnim strukturama ili od strane nekvalificiranog osoblja snose prekid bilo kojeg oblika jamstva.

## ČUVANJE

Nakon svakog završetka rada pažljivo očistite prašinu i trunke sa stroja, popravite ili zamijenite oštećene dijelove.

Stroj treba čuvati na suhom mjestu, zaštićenom od vremenskih nepogoda te s pravilno montiranim štitnikom.

## DUŽE NEKORIŠTENJE

**VAŽNO** *Ukoliko ne predviđate upotrebljavati stroj u razdoblju dužem od 2 – 3 mjeseca, potrebno je izvršiti određene postupke da bi se izbjegle poteškoće pri ponovnom radu ili trajna šteta na motoru.*

### • Skladištenje

Prije odlaganja stroja:

- Ispraznite spremnik za gorivo.
- Upalite motor i pustite ga da radi na minimumu sve dok se ne zaustavi, tako da potroši svo gorivo preostalo u rasplinjaču.
- Ostavite motor da se ohladi, a zatim rastavite svjećicu.
- U otvor svjeće usipajte jednu žličicu novog ulja.
- Više puta povucite ručicu za paljenje kako bi se ulje rasprostranilo unutar cilindra.
- Montirajte svjećicu i klip na gornjoj mrtvoj točci (koja je vidljiva kroz otvor na svjećici kad je klip u najvećem hodu)

### • Ponovna uporaba

Pri ponovnom stavljanju stroja u pogon:

- Izvadite svjećicu.
- Nekoliko puta povucite ručicu za paljenje kako bi odstranili višak ulja.
- Provjerite svjećicu prema uputama iz poglavlja “Provjera svjeće”.
- Pripremite stroj prema uputama iz poglavlja “Priprema za rad”.

## 9. OTKRIVANJE KVAROVA

PROBLEM	MOGUĆI UZROK	RJEŠENJE
<b>1)</b> Motor se ne pokreće ili ne ostaje upaljen	– Nepravilan postupak pokretanja	– Slijediti upute (vidi pog. 6)
	– Priljava svjećica ili pogrešan razmak između elektroda	– Provjeriti svjećicu (vidi pog. 8)
	– Filtar zraka začepljen	– Očistiti i/ili zamijeniti filtari (vidi pog. 8)
	– Problemi pri sagorijevanju	– Obratiti se preprodavaču
<b>2)</b> Motor se pokreće, ali ima premalu snagu	– Filtar zraka začepljen	– Očistiti i/ili zamijeniti filtari (vidi pog. 8)
	– Problemi pri sagorijevanju	– Obratiti se preprodavaču
<b>3)</b> Motor nepravilno radi ili nema snage pri opterećenju	– Priljava svjećica ili pogrešan razmak između elektroda	– Provjeriti svjećicu (vidi pog. 8)
	– Problemi pri sagorijevanju	– Obratiti se preprodavaču
<b>4)</b> Motor ispušta pre-više dima	– Pogrešan sastav mješavine	– Pripremiti mješavinu prema uputama (vidi pog. 5)
	– Problemi pri sagorijevanju	– Obratiti se preprodavaču

## 10. TEHNIČKI PODACI

Motor ..... 2-taktni sa zračnim hlađenjem  
 Obujam / Snaga  
 Mod. 28/326 ..... 25,4 cm<sup>3</sup> / 0,7 kW  
 Mod. 33/336 ..... 32,6 cm<sup>3</sup> / 0,9 kW  
 Mod. 44/346 ..... 42,7 cm<sup>3</sup> / 1,1 kW

Brzina rotacije motora na minimumu  
 Mod. 28/326 ..... 2520-3080 okretaja/min  
 Mod. 33/336 ..... 2520-3080 okretaja/min  
 Mod. 44/346 ..... 2520-3080 okretaja/min

Maksimalna brzina rotacije motora  
 Mod. 28/326 ..... 10000 okretaja/min  
 Mod. 33/336 ..... 10000 okretaja/min  
 Mod. 44/346 ..... 9500 okretaja/min

Maksimalna brzina rotacije alata  
 Mod. 28/326 ..... 7800 okretaja/min  
 Mod. 33/336 ..... 7800 okretaja/min  
 Mod. 44/346 ..... 7400 okretaja/min

Svjećica ..... Torch L8RTC ili  
 NGK-R BPMR7A ili istovrsna  
 Mješavina ..... Benzin: Ulje za 2-taktni motor  
 = 50:1 = 2%

Zapremina spremnika  
 Mod. 28/326 ..... 650 cm<sup>3</sup>  
 Mod. 33/336 ..... 850 cm<sup>3</sup>  
 Mod. 44/346 ..... 950 cm<sup>3</sup>

Najveći dopušteni promjer noža  
 Trokraki ili četverokraki nož ..... Ø 255 mm

Masa <sup>1)</sup>  
 Mod. 28/326 ..... 6,8 kg  
 Mod. 28 J ..... 7,3 kg  
 Mod. 28 D ..... 6,9 kg  
 Mod. 28 JD ..... 7,7 kg  
 Mod. 33/336 ..... 7,8 kg  
 Mod. 33 D ..... 8,6 kg  
 Mod. 44/346 ..... 8,6 kg  
 Mod. 44 D ..... 9,5 kg

<sup>1)</sup> Masa prema normi ISO 11806-1  
 (bez goriva, reznih glava i zaštitnog pojasa)

## Model

## Ekvivalentne izmjerene vrijednosti buke i vibracija

B 28 SB 28 BJ 326 BJC 326 B 28 J SB 28 J	B 28 D B 28 JD SB 28 JD MB 2801 J MB 2802	B 33 SB 33 BJ 336 BJC 336	B 33 D SB 33 D MB 3302	B 44 SB 44 BJ 346 BJC 346	B 44 D SB 44D
---	---	------------------------------------	------------------------------	------------------------------------	------------------

Razina zvučnog tlaka na ušima rukovatelja (EN ISO 22868)							
s glavom s reznom niti	dB(A)	98,8	98,8	98,7	98,7	95,6	95,6
Mjerna nesigurnost (2006/42/EZ - EN 27574)	dB(A)	3	3	3	3	3	3
trokraki nož	dB(A)	92,2	92,2	94,0	94,0	97,3	97,3
Mjerna nesigurnost (2006/42/EZ - EN 27574)	dB(A)	3	3	3	3	3	3
četverokraki nož	dB(A)	97,6	97,6	96,3	96,3	91,4	91,4
Mjerna nesigurnost (2006/42/EZ - EN 27574)	dB(A)	3	3	3	3	3	3
Izmjerena razina zvučne snage (EN ISO 22868)							
s glavom s reznom niti	dB(A)	105,5	105,5	113,2	113,2	108,5	108,5
Mjerna nesigurnost (2006/42/EZ - EN 27574)	dB(A)	3	3	3	3	3	3
trokraki nož	dB(A)	110,0	110,0	106,0	106,0	110,8	110,8
Mjerna nesigurnost (2006/42/EZ - EN 27574)	dB(A)	3	3	3	3	3	3
četverokraki nož	dB(A)	105,4	105,4	107,7	107,7	107,3	107,3
Mjerna nesigurnost (2006/42/EZ - EN 27574)	dB(A)	3	3	3	3	3	3
Vibracije koje se prenose na ruku putem prednje ručke ("MONO") (ISO 22867)							
s glavom s reznom niti	m/sec <sup>2</sup>	5,91	–	4,40	–	5,04	–
Mjerna nesigurnost (2006/42/EZ - EN 12096)	m/sec <sup>2</sup>	1,5	–	1,5	–	1,5	–
trokraki nož	m/sec <sup>2</sup>	2,55	–	3,62	–	3,03	–
Mjerna nesigurnost (2006/42/EZ - EN 12096)	m/sec <sup>2</sup>	1,5	–	1,5	–	1,5	–
četverokraki nož	m/sec <sup>2</sup>	5,42	–	5,19	–	6,15	–
Mjerna nesigurnost (2006/42/EZ - EN 12096)	m/sec <sup>2</sup>	1,5	–	1,5	–	1,5	–
Vibracije koje se prenose na ruku putem zadnje ručke ("MONO") (ISO 22867)							
s glavom s reznom niti	m/sec <sup>2</sup>	4,04	–	3,45	–	2,13	–
Mjerna nesigurnost (2006/42/EZ - EN 12096)	m/sec <sup>2</sup>	1,5	–	1,5	–	1,5	–
trokraki nož	m/sec <sup>2</sup>	5,69	–	3,04	–	2,15	–
Mjerna nesigurnost (2006/42/EZ - EN 12096)	m/sec <sup>2</sup>	1,5	–	1,5	–	1,5	–
četverokraki nož	m/sec <sup>2</sup>	4,41	–	4,59	–	5,11	–
Mjerna nesigurnost (2006/42/EZ - EN 12096)	m/sec <sup>2</sup>	1,5	–	1,5	–	1,5	–
Vibracije koje se prenose na ruku putem lijeve ručke ("DUPLEX") (ISO 22867) - ORIGINALNI UPRAVLJAČ							
s glavom s reznom niti	m/sec <sup>2</sup>	–	1,81	–	3,42	–	4,49
Mjerna nesigurnost (2006/42/EZ - EN 12096)	m/sec <sup>2</sup>	–	1,5	–	1,5	–	1,5
trokraki nož	m/sec <sup>2</sup>	–	2,43	–	2,94	–	2,51
Mjerna nesigurnost (2006/42/EZ - EN 12096)	m/sec <sup>2</sup>	–	1,5	–	1,5	–	1,5
četverokraki nož	m/sec <sup>2</sup>	–	6,25	–	2,54	–	3,42
Mjerna nesigurnost (2006/42/EZ - EN 12096)	m/sec <sup>2</sup>	–	1,5	–	1,5	–	1,5
Vibracije koje se prenose na ruku putem desne ručke ("DUPLEX") (ISO 22867) - ORIGINALNI UPRAVLJAČ							
s glavom s reznom niti	m/sec <sup>2</sup>	–	2,49	–	4,53	–	1,94
Mjerna nesigurnost (2006/42/EZ - EN 12096)	m/sec <sup>2</sup>	–	1,5	–	1,5	–	1,5
trokraki nož	m/sec <sup>2</sup>	–	2,56	–	4,16	–	1,04
Mjerna nesigurnost (2006/42/EZ - EN 12096)	m/sec <sup>2</sup>	–	1,5	–	1,5	–	1,5
četverokraki nož	m/sec <sup>2</sup>	–	6,45	–	4,88	–	2,92
Mjerna nesigurnost (2006/42/EZ - EN 12096)	m/sec <sup>2</sup>	–	1,5	–	1,5	–	1,5
Vibracije koje se prenose na ruku putem lijeve ručke ("DUPLEX") (ISO 22867) - ALTERNATIVNI UPRAVLJAČ							
s glavom s reznom niti	m/sec <sup>2</sup>	–	2,94	–	3,25	–	2,90
Mjerna nesigurnost (2006/42/EZ - EN 12096)	m/sec <sup>2</sup>	–	1,5	–	1,5	–	1,5
trokraki nož	m/sec <sup>2</sup>	–	3,31	–	2,40	–	2,20
Mjerna nesigurnost (2006/42/EZ - EN 12096)	m/sec <sup>2</sup>	–	1,5	–	1,5	–	1,5
četverokraki nož	m/sec <sup>2</sup>	–	5,67	–	3,75	–	2,56
Mjerna nesigurnost (2006/42/EZ - EN 12096)	m/sec <sup>2</sup>	–	1,5	–	1,5	–	1,5
Vibracije koje se prenose na ruku putem desne ručke ("DUPLEX") (ISO 22867) - ALTERNATIVNI UPRAVLJAČ							
s glavom s reznom niti	m/sec <sup>2</sup>	–	5,07	–	3,81	–	3,57
Mjerna nesigurnost (2006/42/EZ - EN 12096)	m/sec <sup>2</sup>	–	1,5	–	1,5	–	1,5
trokraki nož	m/sec <sup>2</sup>	–	6,61	–	3,63	–	3,24
Mjerna nesigurnost (2006/42/EZ - EN 12096)	m/sec <sup>2</sup>	–	1,5	–	1,5	–	1,5
četverokraki nož	m/sec <sup>2</sup>	–	7,80	–	4,22	–	3,87
Mjerna nesigurnost (2006/42/EZ - EN 12096)	m/sec <sup>2</sup>	–	1,5	–	1,5	–	1,5



## 11. DODATNA OPREMA

Tablica sadrži popis sve raspoložive dodatne opreme, s naznakom one koju se može koristiti na svakom stroju, označene simbolom “\*”.

### ▲ POZOR!

**Budući da korisnik slobodno i po vlastitom sudu vrši izbor, priključivanje i korištenje dodatne opreme koju treba montirati u različitim načinima primjene, on**

**prihvaća i svu odgovornost za bilo kakvu štetu koja bi mogla proizaći iz tih radnji. U slučaju dvojbe ili slabog poznavanja specifičnosti pojedinog dodatnog dijela, potrebno je kontaktirati vlastitog prodavača ili specijalizirani vrtni centar.**

	Šifra	Model	28/326/2801/2802	33/336/3302	44/346
	118801127/0		*	*	*
	118801418/0		*	*	*
	118801126/0 (M10 x 1,25 sx F)		*	*	*

	Šifra	Model B 28 J
	118801754/0 Rezač živice	*
	118801755/0 118801756/0 Obrezivač	*

Bästa kund,

vi vill först och främst tacka för att du har valt en av våra produkter. Vi hoppas användning av din nya maskin kommer att medföra tillfredsställelse och att den kommer att motsvara dina förväntningar till fullo. Denna bruksanvisning har tagits fram för att ge dig en möjlighet att lära känna maskinen bättre för att använda den på ett säkert och effektivt sätt. Glöm inte att bruksanvisningen är en viktig del av maskinen; ha den alltid till hands och se till att den följer med maskinen om den säljs vidare eller om ni lånar ut den.

Denna nya maskin har utarbetats och tillverkats enligt gällande standarder och den är därmed säker och pålitlig, förutsatt att den används helt enligt instruktionerna i denna bruksanvisning (avsedd användning); all annan användning samt bristande observation av säkerhetsföreskrifterna, instruktionerna för underhåll och reparation är att betraktas som "felaktig användning" och medför att garantin upphör att gälla och likaså allt ansvar för tillverkaren. Användaren ansvarar då själv för eventuella skador eller åverkan på egen eller annan person.

Ifall ni skulle stöta på några mindre skillnader mellan vad som beskrivs här i denna bruksanvisning och er maskin så ha i minnet att detta kan bero på den kontinuerliga förbättringen av produkten. Informationen i denna bruksanvisning kan ändras utan att i förhand meddela detta och utan uppdateringsplikt. Däremot kommer de huvudsakliga egenskaperna för säkerhet och funktion alltid att kvarstå. Vid tvekan så kontakta er återförsäljare. Lycka till!

#### INNEHÅLLSFÖRTECKNING

1. Identifiering av maskinen och dess delar .....	2
2. Symboler .....	3
3. Säkerhetsföreskrifter .....	4
4. Montering av maskinen .....	6
5. Förberedelse av arbetet .....	7
6. Start - Användning - Stopp av motorn .....	8
7. Användning av maskinen .....	10
8. Underhåll och förvaring .....	12
9. Felsökning .....	14
10. Tekniska Data .....	14
11. Tillbehör .....	16

# 1. IDENTIFIERING AV MASKINEN OCH DESS DELAR

## MASKINEN OCH DESS DELAR

1. Motorkropp
2. Rigrör
3. Skärsystem
  - a. Klinga med 3 eller 4 tandade
  - b. Trimmerhuvud med tråd
4. Skydd för skärutrustningen
5. Främre handtag
6. Skydd
7. Styre
8. Bakre handtag
9. Upphängning för stödsele
10. Märkplåt
11. Stödsele
  - a. med enkel rem
  - b. med dubbel rem
12. Vinkelväxel
13. Skärbladskydd (för transport)
14. Tändstift

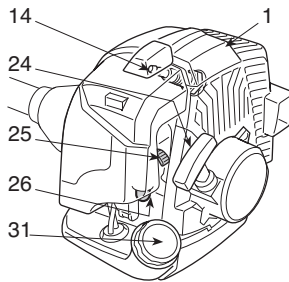
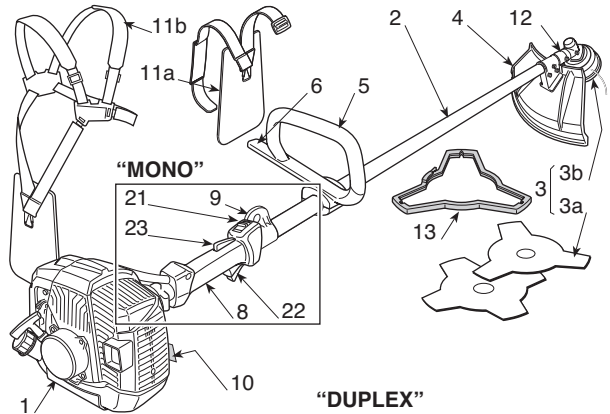

## "DUPLEX"

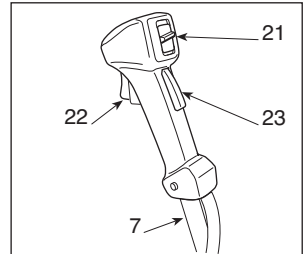

## KOMMANDON OCH PÅFYLLNING

21. Stoppkontakt
22. Gasreglage
23. Gasreglagespär
24. Starthandtag
25. Chokereglage (Starter)
26. Flödare (Primer)
31. Bränsletank

## MÄRKPLÅT

- 10.1) CE-märkt enligt maskindirektiv 2006/42/EG
- 10.2) Tillverkarens namn och adress
- 10.3) Ljudeffektnivå LWA enligt direktivet 2000/14/EG
- 10.4) Tillverkarens referensmodell
- 10.5) Maskinmodell
- 10.6) Serienummer
- 10.7) Tillverkningsår
- 10.8) Artikelnummer
- 10.9) Emissionsdatum

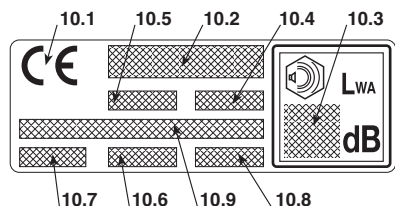



## 2. SYMBOLER



1) Varning! Fara. Denna maskin är om den inte används på ett riktigt sätt farlig i sig och för andra.

2) Läs igenom bruksanvisningen innan du använder maskinen.

3) Den som dagligen och kontinuerligt använder denna maskin under normala förhållanden kan utsättas för buller på 85 dB (A) eller mer. Använd hörsel- och ögonskydd och bär skyddshjälm.

4) Använd skyddshandskar och skyddsskor!

5) Fara för att föremål slungas iväg! Håll alla personer eller husdjur på minst 15 m avstånd när maskinen används!

6) Maximal hastighet för skärutrustningen. Använd endast lämplig skärutrustning



7) Använd inte klingor med cirkelsåg. **Fara: Användning av klingor med cirkelsåg på maskiner för fara för allvarliga skador och t.o.m. dödsrisk.**

8) Varning! Bensinen är brandfarlig. Låt motorn kallna under minst 2 minuter innan tankning.

9) Varning! Håll dig på avstånd från varma ytor.

10) Varning för bladets dragkraft.

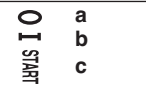
### FÖRKLARING AV SYMBOLER PÅ MASKINEN (om det ingår)

- 11  11) Bränsletank
- 12  12) Position för strömbrytaren för stopp av motorn  
a = stopp  
b = drift  
c = start
- 13  13) Chokeregglage (Starter)
- 14  14) Flödare (Primer)

### FÖRKLARING AV SKYDDSSYMBOLER (om det ingår)

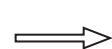
- 21  21) Skärutrustning för vilka skydden är lämpliga
- 22  22) Rotationsriktning för skärutrustningen

### 3. SÄKERHETSFÖRESKRIFTER

#### A) UTBILDNING

1) **Läs noggrant igenom instruktionerna.** Lär dig att känna igen kontrollkommandona och använd maskinen på lämpligt sätt. Lär Er att snabbt stoppa motorn.

2) **Använd maskinen för det den är avsedd för,** dvs.

- **trimma gräs och röja buskar som är ej vedartade**, med hjälp av nylontråd (till exempel längs rabattkanter, odlingar, murar, inhängningar eller gröna områden av begränsad yta för att finbeskära utförd röjning med en slättermaskin);
- **röja högt gräs, buskar, grenar och buskväxter med en diameter** på upp till 2 cm, med hjälp av klingor i metall eller plast.

All annan användning kan vara farlig och skada maskinen.

Följande anses som felaktig användning (som exempel, men inte uteslutande):

- använda maskinen för att sopa;
- trimma buskar eller andra arbeten för vilka skärordningen inte används på markknivån;
- beskära träd;
- använda maskinen med skärordningen ovanför operatörens bälte;
- använda maskinen för ett annat material än växter och planter;
- att maskinen används av flera personer.

3) Tillåt aldrig att maskinen används av barn eller av personer som inte känner till instruktionerna tillräckligt. Lokala bestämmelser kan ange en minimiålder för dess användning.

4) Maskinen får endast användas av en person.

5) **Använd aldrig maskinen:**

- i närheten av personer, speciellt barn, eller djur;
- om användaren är trött eller mår dåligt, eller har tagit medicin, droger, alkohol eller andra ämnen som kan påverka ormdömet och uppmärksamheten;
- om användaren inte är i grad att hålla i maskinen med ett stadigt tag med båda händerna och/eller stå stadigt på benen under arbetet.

6) Glöm inte, att operatören eller användaren är ansvarig för eventuella olycksfall och oförutsedda händelser gentemot andra personer och deras egendom.

#### B) FÖRBEREDELSE

1) Under arbetet så är det nödvändigt att bära lämplig klädsel som inte hindrar arbetet.

- Bär åtsittande kläder med sågskydd.
- Bär skyddshjälm, skyddshandskar, skyddsglasögon, skyddsmask och skyddsskor med sågskydd och halkfri sula.
- Använd hörselskydd för att skydda hörseln.
- Bär inte sjalar, skjortor, halsband och andra hängande eller vida föremål som kan fastna i maskinen eller föremål och material som finns på arbetsplatsen.
- Samla ihop långt hår.

2) **WARNING: FARA! Bensin är lättantändligt;**

- förvara bränslet i därtill avsedd godkänd behållare;
- rök inte när ni håller på med bränslet;
- öppna bränslelocket långsamt så att det inre trycket gradvis töms ut;
- påfyllning av bränsle får endast ske utomhus med hjälp av en trätt;
- fyll på innan motorn startas; fyll inte på med bränsle eller ta bort locket när motorn är i funktion eller är varm;
- sätt inte på motorn om det läcker bensin och för att inte orsaka brandrisk så ta bort maskinen från området där bränslet har spillts och vänta tills bränslet har avdunstat och bensenångorna har lösts upp;
- gör noggrant rent alla spår av bensin som spillts på maskinen eller marken;
- starta inte maskinen på nytt på den plats där påfyllningen genomförts;
- undvik att spilla bränsle på kläderna, om detta skulle inträffa så byt kläder innan man startar motorn;
- sätt alltid tillbaka och dra åt locken för tanken och bensenbehållaren.

3) Byt ut felaktiga eller trasiga ljuddämpare.

4) **Innan användning**, så utför en allmän kontroll av maskinen och då särskilt:

- gasreglaget och gasreglagespärren skall ha en fri rörelse utan att vara trög och när man släpper dem så skall de automatiskt och snabbt gå tillbaka till neutral position;
- gasreglaget skall vara blockerat om man inte trycker på gasreglagespärren;
- motorns stoppkontakt skall lätt flytta sig från en position till en annan;
- elkablar och särskilt tändstiftets kabel skall var hela för att undvika att det uppstår gnistor och hatten skall vara korrekt monterat på tändstiftet;
- handtag och skydd på maskinen skall hållas rena och torra och fast fixerade till maskinen;
- skärutrustningen och skydden får aldrig komma till skada.

5) Kontrollera att man har en korrekt position av handtaget och upphängningen för stödselen, och bra balans av maskinen.

6) Innan man påbörjar arbetet så se till att skydden är anpassade till den skärutrustning som används och att de är korrekt monterade.

7) Kontrollera arbetsplatsen noggrant och ta bort allt som kan slungas iväg av maskinen eller som kan skada skärenheten och motorn (stenar, ståltråd, ben, m.m.).

#### C) UNDER ANVÄNDNINGEN

- 1) Starta inte motorn i stängda utrymmen där farliga koloxidgaser kan samlas.
- 2) Arbeta endast vid dagsljus eller med en god belysning.
- 3) **Inta en stilla och stabil ställning:**
  - så länge det är möjligt så undvik att arbeta på våt

eller halkig mark eller på en farofylld eller brant mark som inte garanterar stabilitet för operatören under arbetet;

– spring aldrig utan gå och se upp för alla ojämnheter på marken och om det finns några hinder i vägen;

– Beräkna vilka huvudsakliga risker det finns på arbetsplatsen och vidta nödvändiga åtgärder för att garantera högsta säkerhet, speciellt vid sluttningar, ojämn mark, eller halkig eller rörliga marker.

– Vid sluttningar så arbeta på tvären i sluttningen och aldrig uppåt eller nedåt, och håll alltid skärutrustningen nedåt.

4) Starta motorn med maskinen blockerad ordentligt:

– starta motorn åtminstone 3 meter från den plats där man fyllt på med bränsle

– kontrollera så att alla andra personer befinner sig åtminstone på 15 meters avstånd från maskinens räckvidd eller minst 30 meters avstånd vid farliga arbeten;

– rikta aldrig ljuddämparen och därmed avgas mot lättantändligt material:

5) **Ändra inte motorns inställningar** och låt inte motorn nå ett alltför högt varvtal.

6) Driv inte maskinen för mycket och använd inte en liten maskin för hårda arbeten; användning av en anpassad maskin minskar riskerna och förbättrar arbetskvaliteten.

7) Kontrollera att maskinens varvtal inte påverkar skärutrustningens rörelse och att man efter att ha gasat ser till att motorn snabbt sjunker mot minimum.

8) Se till att skärklingan inte slår emot främmande föremål och se upp för föremål som kan slungas iväg på grund av skärklingans rörelse.

9) Håll alltid maskinen fasthakad till stödselen under arbetet.

10) **Stoppa motorn:**

– var gång motorn står obebakad.

– innan bränsle fylls på.

– vid förflyttning mellan arbetsplatser.

11) **Stoppa motorn och dra av tändstiftskabeln:**

– innan du kontrollerar, rengör eller utför arbeten på maskinen;

– efter att ha slagit emot ett främmande föremål. Kontrollera ev. skador och reparera om nödvändigt, innan maskinen används på nytt;

– om maskinen börjar att vibrera på ett onormalt sätt: i så fall så försök att förstå orsaken till vibrationerna och utför de nödvändiga kontrollerna hos ett specialiserat center.

– när maskinen inte skall användas.

## D) UNDERHÅLL OCH FÖRVARING

1) Se till att muttrar och skruvar är åtdragna för att alltid ha en maskin med säkra funktionsförhållanden. **Ett regelmässigt underhåll är väsentligt för säkerheten och för att upprätthålla prestationsnivån.**

2) Förvara aldrig maskinen med bensen i tanken i ett rum, där bensenångorna kan nås av eldslåga,

gnista eller stark värmekälla.

3) Låt motorn kallna innan maskinen ställs inomhus.

4) För att minska brandrisken ska motorn, utloppet samt ljuddämparen och bensinförvaringsstället vara fria från sågspån, grenar, löv eller överflödigt fett. Lämna inte behållare med materialet som kapsats inomhus.

5) Om tanken måste tömmas, så skall detta göras utomhus och med kall motor.

6) Bär skyddshandskar för alla typer av ingrepp på kapsystemet.

7) **För säkerhets skull så använd aldrig maskinen om delar av den är utslitna eller trasiga.**

**Trasiga delar måste bytas ut, aldrig repareras. Använd endast originalreservdelar.** Delar av annan kvalitet kan skada maskinen och påverka säkerheten. Skärutrustningen skall alltid bära tillverkarens märke som hänvisning till maximal användningshastighet.

8) Innan man ställer undan maskinen så se till att man tagit bort nycklar eller verktyg som använts för underhållsarbetet.

9) Ställ maskinen utom räckhåll för barn!

## E) TRANSPORT OCH FÖRFLYTTNING

1) Var gång som man måste förflytta eller transportera maskinen så måste man:

– stänga av motorn, vänta tills skärutrustningen stoppat och ta bort tändhatten;

– sätta dit skärutrustningens skydd;

– håll enbart maskinen i handtagen och rikta skärutrustningen i motsatt riktning än den för drift.

2) När man transporterar maskinen med ett fordon, så måste man placera den så att den inte utgör fara för någon och sätta fast den ordentligt så att den inte välter, vilket kan göra att den går sönder och att bränsle rinner ut.

## F) HUR DU LÄSER BRUKSANVISNINGEN

I bruksanvisningens text så finns det några paragrafer av särskild vikt som markerats efter graden av vikt och vars innebörd är den följande:

### ANMÄRKNING

eller

### VIKTIGT

*Preciserar eller förklarar ytterligare det ovanstående avsnittet. Detta för att undvika att maskinen skadas eller orsakar skador.*

### ⚠ VARNING!

*Försummelse innebär risk för åverkan på egen eller annan person.*

### ⚠ FARA!

*Försummelse innebär risk för allvarlig åverkan, med dödlig fara, på egen eller annan person.*

## 4. MONTERING AV MASKINEN

### VIKTIGT

Maskinen levereras med vissa komponenter nedmonterade och med bränsletanken tom.

### ▲ VARNING!

**Bär alltid robusta arbetshandskar under arbetet för att arbeta med skärutrustningen. Var alltid väldigt försiktig vid montering av komponenterna så att man inte utsätts för risker eller påverkar maskinens effektivitet; vid tvekan så kontakta Eran återförsäljare.**

### 1. KOMPLETTERING AV MASKINEN

#### 1a. Modeller "MONO" (Fig. 1)

- Placera den övre delen (2) med skärm på det främre handtaget på riggröret (1).
- Sammanför den nedre fjädersprinten (4) genom att föra in bulten (4a) i ett av de tre hålen som förutsetts på riggröret.
- Dra åt skruvarna (5) ända in.

#### 1b. Modeller "DUPLEX" (Fig. 2)

- Skruva loss skruvarna (5) och ta bort fjädersprinten (4) från hållaren (2).
- För in styret (1) i sätet som finns på stödet (2), som sitter på riggröret (3), och var försiktig så att kommandona sitter till höger.
- Montera dit huvudet (4), genom att dra åt skruvarna (5) ända in.
- Fäst höljet (6) för reglagen till motsvarande kabelhållare (7).

### 2. MONTERING AV STÅNGEN

(Modeller med separat stång - Fig. 3)

- Dra ut stoppstiftet (5) och skjut på stångens (4) nedre del ända tills stoppstiftet (5) klickar till i hålet (6) på stången. Införseln kan underlättas genom att lätt vrida den nedre delen (4) i båda riktningarna; fullföljd införsel bekräftas av att stiftet (5) har återställts helt och hållet.
- När införseln har fullföljts så dra åt greppet (7) ända in.

### 3. MONTERING AV SKYDDEN

### ▲ VARNING!

**All skärutrustning är utrustad med specifika skydd. Använd aldrig andra skydd än de som indikeras för varje enskild skärutrustning.**

- 3 eller 4- tandade klingor (Fig. 4)

### ▲ VARNING!

**Bär arbetshandskar och sätt dit klingans skydd.**

- Montera bort klingan (om den är monterad) enligt indikationerna i paragraf 4.
- Skyddet (1) är fixerat till vinkelväxeln (2) genom fyra skruvar (3).

- Trimmerhuvud med tråd (Fig. 5)

### ▲ VARNING!

**När man använder trimmerhuvud med tråd så måste man alltid montera dit det extra skyddet med trådvaskärraren.**

- Montera bort klingan (om den är monterad) enligt indikationerna i paragraf 4.
- Skyddet (1) är fixerat till vinkelväxeln (2) genom fyra skruvar (3).
- Montera det extra skyddet (4) genom att fästa det till skyddet (1) (klickar fast).

### 4. NEDMONTERING OCH TILLBAKA MONTERING AV SKÄRUTRUSTNING

### ▲ VARNING!

**Använd endast original skärutrustning eller som har godkänts av tillverkaren.**

- 3 eller 4- tandade klingor (Fig. 6)

### ▲ VARNING!

**Bär arbetshandskar och sätt dit klingans skydd.**

### ANMÄRKNING

Fästmuttern (5) är vänstergängad och skall därmed skruvas loss i riktningen medsols och skruvas fast i riktningen motsols.

- Sätt in nyckeln (2) som medföljer i hålet på vinkelväxeln (3) och rotera klingan (1) för hand ända tills nyckeln i det inre hålet kommer i vägen och blockerar rotationen.
- Ta bort fjädersprinten (4) och skruva loss muttern (5) i medsols riktning.
- Dra ur brickan (6) och den externa hylsan (7) och ta därefter bort klingan (1).

Vid montering,

- Se till att den inre kulringens spår (8) helt och hållet stämmer överens med vinkelväxeln (3).
- Montera dit klingan (1) och den utvändiga kulringen (7).
- Montera tillbaka brickan (6) och muttern (5) genom att dra den helt i moturs riktning.
- Sätt tillbaka fjädersprinten (4) och vik de två ändarna.
- Ta bort nyckeln (2) för att återställa klingans rotation.

#### • Trimmerhuvud med tråd (Fig. 7)

##### ANMÄRKNING

*Trimmerhuvudet är västergångat och därmed så skruvas det loss i riktningen medsols och skruvas fast i riktningen motsols.*

- För in nyckeln (2) som medföljer i det avsedda hålet på vinkelväxeln (3) och rotera trimmerhuvudet (1) för hand ända tills nyckeln i det inre hålet sätter sig i vägen och blockerar rotationen.
- Ta bort trimmerhuvudet (1) genom att skruva i **riktningen medsols**.

Vid montering,

- Se till att den inre kulringens spår (4) helt och hållet stämmer överens med vinkelväxeln (3).
- Montera dit trimmerhuvudet (1) genom att skruva i **riktningen motsols**.
- Ta bort nyckeln (2) för att återställa axelns rotation.

## 5. FÖRBEREDELSE AV ARBETET

### KONTROLL AV MASKINEN

Innan man påbörjar arbetet så måste man:

- kontrollera att det inte finns några lösa skruvar på maskinen och skärutrustningen;
- kontrollera att skärutrustningen inte är trasig och att de 3- tandade metallklingorna (om de är monterade) är riktigt vassa;
- kontrollera att luftfiltret är rent;
- kontrollera att skydden sitter fast ordentligt och att de är effektiva;
- kontrollera att handtagen sitter fast ordentligt.

### FÖRBEREDELSE AV BRÄNSLEBLANDNING

Denna maskin är utrustad med en tvåtaktsmotor som kräver en bränsleblandning av bensen och smörjolja.

##### VIKTIGT

*Att använda enbart bensen skadar motorn vilket medför att garantin upphör att gälla.*

##### VIKTIGT

*Använd endast bränsle och smörjmedel som bibehåller prestationerna och garanterar att de mekaniska enheterna varar med tiden.*

### • Egenskaper för bensen

Använd endast blyfri bensen (grön) med minst 90 oktan.

##### VIKTIGT

*Grön bensen avger beläggningar i behållaren om den bevaras där i mer än 2 månader. Använd alltid färsk bensen!*

### • Egenskaper av oljan

Använd endast syntetisk olja av bästa kvalitet, specifik för tvåtaktsmotorer.

Hos återförsäljare finns olja som är avsedd för denna typ av motor, som är i grad att garantera ett bra skydd.

Användning av dessa oljor gör det möjligt med en blandning på 2 % som består av en del olja var 50:e del bensen.

### • Förberedelse och bevaring av bränsleblandningen

##### ▲ FARA!

***Bensen och bränsleblandningen är flamfarliga!***

- **Bevara bensinen och bränsleblandningen i en godkänd behållare för bränsle, på en säker plats, långt från värmekällor eller fria flammor.**
- **Lämna inte behållaren så att barn kan komma åt den.**
- **Rök inte under förberedelse av blandningen och undvik att andas in bensinångorna.**

Tabellen indikerar mängden bensin och olja som skall användas för att förbereda blandningen i funktion till typen av olja som används.

Bensin	Syntetisk olja 2 Takts	
	liter	cm <sup>3</sup>
1	0,02	20
2	0,04	40
3	0,06	60
5	0,10	100
10	0,20	200

Vid förberedelse av blandningen:

- Håll cirka hälften av bensinen i en godkänd behållare.
- Håll på all olja, enligt tabellen.
- Fyll på med resten av bensinen.
- Stäng locket och skaka energiskt.

#### VIKTIGT

*Bränsleblandning åldras. Förbered inte för mycket bränsleblandning för att undvika beläggningar.*

#### VIKTIGT

*Ställ behållarna med bränsleblandningen och bensinen åtskilda åt och gör så att de är identifierbara så att de inte förväxlas vid användningstillfället.*

#### VIKTIGT

*Gör regelbundet rent behållarna från bensinen och bränsleblandningen så att eventuella beläggningar avlägsnas.*

#### PÅFYLLNING AV BRÄNSLE

#### ▲ FARA!

*Rök inte under påfyllningen och undvik att andas in bensinångorna.*

#### ▲ VARNING!

*Öppna varsamt locket på dunken då det kan ha bildats tryck inuti.*

Innan man utför påfyllningen:

- Skaka energiskt dunken med blandningen.
- Ställ maskinen plant i en stabil position med tanklocket uppåt.
- Gör rent tanklocket och området runtomkring så att man inte smutsar ner under påfyllningen.
- Öppna varsamt tanklocket för att gradvis tömma trycket. Fyll på med hjälp av en tratt och undvik att fylla på tanken ända upp.

#### ▲ VARNING!

*Tanklocket skall alltid stängas och skruvas åt ända in.*

#### ▲ VARNING!

*Gör genast rent alla spår av bränsleblandningen som hamnat på maskinen eller marken och starta inte motorn förrän bensinångorna har avdunstat.*

## 6. START - ANVÄNDNING - STOPP AV MOTORN

### START AV MOTORN

#### ▲ VARNING!

*Start av motorn skall utföras på åtminstone 3 meters avstånd från tankningsstället.*

Innan man startar motorn:

- Ställ maskinen i en stabil position på marken.
- Ta bort klingans skydd (om det används).
- Se till att klingan (om den används) inte snuddar marken eller andra föremål.

### • Kallstart

#### ANMÄRKNING

*Med "kallstart" så menas start som utförs åtminstone 5 minuter efter att motorn stoppat eller efter påfyllning av bränsle.*

För att starta motorn (Fig. 8):

1. Tryck på låsspaken (3), aktivera acceleratorm (2) och håll dem i det här läget, ställ brytaren (1) på läget «START» och släpp sedan spaken (3) och acceleratorm (2).
2. Aktivera starter, genom att vrida på spaken (5) i position «CHOKE».

- Tryck på knappen för flödaren (primer) (6) 3-4 gånger för att underlätta igångsättning av för-gasaren.
- Håll motorenheten fast mot marken med en hand på handtaget för att inte förlora kontrollen under starten (Fig. 9).

**VIKTIGT**

*För att undvika deformationer så skall inte riggröret användas för att stödja händerna eller knäna på under starten.*

- Dra långsamt ut starthandtaget cirka 10-15 cm ända tills man känner på ett lätt motstånd och därefter några snabba och kraftigare ryck tills den startar.

**VIKTIGT**

*Dra inte ut linan helt och hållet så att den går sönder och låt den inte släpa längs kanten av linhjulet. Släpp sedan handtaget gradvis och undvik att linan åker tillbaka på ett okontrollerat sätt.*

- Dra på nytt i starthandtaget ända tills motorn startar på ett riktigt sätt.

**▲ VARNING!**

**Start av motorn med starter inkopplad sätter skärutrustningen i rörelse som endast stoppar om man kopplar bort starter.**

- Så fort motorn startats så koppla bort starter genom att vrida på spaken (2) till position «RUN».
- Aktivera acceleratoren (2) en kort stund för att ställa motorn på tomgång. Brytaren (1) ställs automatiskt på läget «RUN».
- Låt motorn gå på lågvarv i åtminstone 1 minut innan man använder maskinen.

**VIKTIGT**

*Om handtaget för startlinan aktiveras flera gånger med chokereglaget inkopplat så kan det komma för mycket bränsle till motorn vilket gör att det kan vara svårt att starta.*

Om motorn fått för mycket bränsle så montera bort tändstiftet och dra sakt i startlinans handtag för att få bort överflödet av bränsle, torka därefter av elektroderna på tändstiftet och montera tillbaka det på motorn.

**• Varmstart**

För varmstart (omedelbart efter stopp av motorn):

- Ställ brytaren (1) på läget «RUN», följ därefter punkterna 4 - 5 - 6 - 9 i föregående procedur.

**ANVÄNDNING AV MOTORN (Fig. 8)**

Skärutrustningens hastighet regleras av gasreglaget (2), som sitter på det bakre handtaget (4) eller på det högra handtaget (4a) på styret.

Aktivering av detta reglage är endast möjligt om man samtidigt trycker på gasreglagespärren (3).

Förelse sänds från motorn till drivaxeln genom koppling till centrifugalkraft som hindrar att axeln rör sig när motorn står på lågvarv.

**▲ VARNING!**

**Använd inte maskinen om skärinsatsen rör sig med motorn på minimiläget. I detta fall ska du kontakta din återförsäljare.**

En korrekt arbetshastighet uppnås med gasreglaget (2) helt intryckt

**VIKTIGT**

*Under de första 6-8 timmar- nas maskindrift så undvik att sätta motorn på maximalt varvtal.*

**STOPP AV MOTORN (Fig. 8)**

För att stoppa motorn:

- Släpp gasreglaget (2) och låt motorn gå på lågvarv under några sekunder.
- Ställ stoppkontakten (1) i position «STOP».

**▲ VARNING!**

**Efter att ha ställt gasreglaget på lågvarv så tar det flera sekunder innan skärutrustningen stoppar.**

## 7. ANVÄNDNING AV MASKINEN

För respekt av andra och för miljön så:

- Undvik att störa.
- Följ noggrant lokala bestämmelser för bortförskaffande av material som finns kvar efter klippningen.
- Följ lokala bestämmelser noggrant för bortförskaffande av olja, bensin, trasiga delar och andra enheter som kan förstöra miljön.

**▲ VARNING!** *Om man utsätts en längre tid för vibrationer så kan man få neurovaskulära skador och störning (kända även som Raynaud fenomen eller vita fingrar) speciellt för de som lider av cirkulationsstörningar. Symptomerna kan gälla händer, handleder och fingrar och symtomen kan vara att man förlorar känseln, avtrubning, att det kliar, smärta, hudförändringar eller strukturella ändringar på huden. Dessa effekter kan öka vid låga miljötemperaturer och /eller av ett för hårt grepp om handtaget. Om någon av dessa symptom skulle uppstå så måste man minska på användningstiden och rådfråga en läkare.*

**▲ FARA!** *Denna maskinens startordning ger upphov till ett elektromagnetiskt fält av måttlig kraft som är av sådan typ att man inte kan utesluta möjligheten av störning hos aktiva eller passiva medicinska utrustningar som har implanterats hos operatören. Detta kan medföra allvarliga risker för operatörens hälsa. Vi rekommenderar därför att bärare av liknande medicinsk utrustning rådfrågar sin läkare eller utrustningens tillverkare innan de använder maskinen.*

**▲ VARNING!** *Bär lämplig klädsel under arbetet. Er återförsäljare kan ge er information gällande mest lämplig säkerhetsutrustning för att förebygga olyckor och för att garantera säkerheten under arbetet.*

ANVÄNDNING AV STÖDSELE (Fig. 10)

**▲ VARNING!** *Maskinen skall alltid användas fasthakad till stödsele som skall bäras på rätt sätt. Kontrollera regelbundet att utlösningmekanismen fungerar så att man snabbt kan frigöra maskinen från remmarna vid fara.*

Stödsele skall sättas på innan man sätter fast maskinen till fästena och remmarna skall regleras efter operatörens höjd och kroppsbyggnad.

Om maskinen är utrustad med flera fastsättningshål så använd det som underlättar att hålla maskinen i balans under arbetet.

Använd alltid en stödsele som är anpassad till maskinens vikt och för den skärutrustning som används:

- **vid maskiner som väger mindre än 7,5 kg, utrustade med trimmerhuvud eller 3 eller 4-tandad klinga**, så kan stödsele med enkel rem eller dubbelrem användas;
- **med maskiner som väger mer än 7,5 kg**, ska endast modellen med dubbelrem användas.

### • Modeller "MONO" med enkel rem

Remmen (1) skall passera ovanför vänstra axeln ned mot högre flank.

### • Modeller med dubbelrem

Remmen (2) skall sättas på med:

- stödet och maskinens fjäderhake på den högra sidan (2.1);
- fränkoppling framåt (2.2);
- remmarna skall korsas på operatörens rygg (2.3);
- spännet riktigt fastspänt på vänster sida (2.4).

Remmarna skall vara spända så att de jämnt spri-der ut lasten på axlarna.

## MASKINENS ANVÄNDNINGSSOMRÅDEN

**▲ VARNING!** *Under arbetet så skall maskinen alltid hållas fast med båda händerna, och genom att hålla motorenheten till höger om kroppen och skärutrustningen under bällets linje.*

**▲ VARNING!** *Stoppa motorn omedelbart om klingan blockeras under arbetet. Se alltid upp för kast (kickback) som kan uppstå om klingan stöter på ett hinder (stammar, rötter, grenar, stenar, m.m.). Undvik att klingan rör vid marken. Kasten kan göra så att klingan blir svår att kontrollera och göra så att man förlorar kontrollen över maskinen, vilket kan påverka operatörens säkerhet och orsaka skador på själva maskinen.*

Innan man påbörjar ett arbete med att röja för första gången så är det lämpligt att först lära känna maskinen och vilken rökningsteknik som är mest lämplig och greppa maskinen ordentligt och utföra det efterfrågade arbetet.



## • Val av skärutrustning

Välj den skärutrustning som är mest lämpad för typen av arbete som skall utföras och enligt indikationerna för maximalt:

- **3-tandade klingor** är lämpliga för att röja busknår och små buskväxter med upp till 2 centimeters diameter;
- **4-tandade klingor** är lämpliga att röja motståndskraftigt gräs, på större marker;
- **trimmerhuvudet** kan avlägsna högt gräs och växter utan grenar i närheten av inhägnader, murar, grunder, trottoarer, runt träd osv. Eller för att helt och hållet göra rent en del av trädgården;

## ARBETSTEKNIK

### a) 3-tandad klinga (Fig. 11)

Börja röjningen ovanför växterna och så sakta röra sig nedåt med klingan som slår av grenarna och göra dem till smådelar.

### b) 4-tandad klinga (Fig. 12)

Fortsätt med genom att använda maskinen som en traditionell lie med en arkrörelse på cirka 60-90°, genom att föra sig ut från växterna och så vidare.

### c) Trimmerhuvud

**▲ VARNING!** *Använd ENDAST nylontråd. Användning av metalltråd, trådar med plast och/eller olämpliga för huvudet kan orsaka allvarliga skador.*

Under användningen så är det lämpligt att stoppa motorn och regelbundet ta bort gräs som fastnar i maskinen för att undvika att riggröret överhettas på grund av gräs som fastnat under skyddet.

Ta bort gräs som fastnat med en skruvmejsel för att göra det möjligt för stången att kylas av på ett riktigt sätt.

**▲ VARNING!** *Använd inte maskinen för att sopa, genom att luta på trimmerhuvudet. Motorns kraft kan göra så att småstenar och små föremål slungas iväg på upp till 15 meter eller mera och orsaka skador på saker och personer.*

### • Röjning i rörelse (Slätter) (Fig. 13)

Fortsätt med en regelbunden rörelse och genom en arkrörelse liknande en traditionell lie utan att luta på trimmerhuvudet under arbetet.

Pröva först att slå i rätt höjd i ett litet område för att sedan få en jämn höjd och bibehålla trimmerhuvudet på ett konstant avstånd från marken.

Vid svårare röjning så kan det vara nödvändigt att luta trimmerhuvudet cirka 30° till vänster.

**▲ VARNING!** *Arbeta inte på detta sätt om det finns möjligheter att föremål slungas iväg och kan skada personer, djur eller orsaka skada.*

### • Precisionsklippning (Kanttrimning)

Håll maskinen lätt lutad så att den nedre delen av trimmerhuvudet inte rör vid marken och att röjningslinjen befinner sig på önskad punkt och genom att alltid hålla skärutrustningen på avstånd från operatören.

### • Röjning i närheten av inhägnader / husgrunder (Fig. 14)

Närma trimmerhuvudet mot inhägnaden, stolpar, klippor, murar, m.m. utan att röja med kraft.

Om träden slår emot ett svårt hinder så kan den gå sönder eller förbrukas; om den fastnar i en inhägnad så kan den bryskt skäras av.

I vilket fall som helst så kan röjning runt trottoarer, husgrunder, murar, m.m. orsaka att träden slitits ut mer än normalt.

### • Röjning runt träd (Fig. 15)

Gå runt trädet från vänster till höger och närma er stammen sakta så att träden inte slår emot trädet och genom att hålla trimmerhuvudet lätt lutad framåt.

Ha i minnet att nylontråden kan skära av eller skada små buskar och att om nylontråden slår emot stammar på buskar eller träd med mjuk stam så kan växterna ta allvarlig skada.

### • Reglering av trådens längd under arbetet (Fig. 16)

Denna maskin är utrustad med ett huvud "Slå & Gå" (Tap & Go).

För att släppa fram ny tråd så slå trimmerhuvudet mot marken med motorn på maximal hastighet; tråden släpps automatiskt fram och kniven skär av överbliven längd.

## NÄR ARBETET AVSLUTATS

När arbetet avslutats:

- Så stoppa motorn enligt tidigare indikationer (Kap. 6).
- Vänta tills skärutrustningen stoppat och montera dit klingans skydd.

## 8. UNDERHÅLL OCH FÖRVARING

Ett korrekt underhåll är fundamentalt för att kunna bibehålla maskinens effektivitet och säkerhet under användningen.

### ▲ VARNING!

*Vid underhållsarbete:*

- **Ta bort tändhatten.**
- **Vänta tills motorn har svalnat ordentligt.**
- **Använd skyddshandskar vid arbeten som gäller skärbladen.**
- **Håll skydden monterade på klingan utom vid arbeten på själva klingan.**
- **Håll inte ut olja, bensin eller annat miljöförstörande material.**

### CYLINDER OCH LJUDDÄMPARE

För att minska risken för brand så gör ofta rent flänsarna på cylindern med tryckluft och ta bort sågspån, grenar, löv och annat skräp runt omkring ljudämparen

### STARTAPPARAT

För att undvika överhettning och skador på motorn så skall kylsystemet för luftintag alltid hållas rent och fritt från sågspån och skräp. Startlinan skall bytas ut vid minsta utslitning.

### ÅTDRAGNING

Kontrollera regelbundet att alla skruvar och muttrar är åtdragna och att handtagen sitter fast ordentligt.

### RENGÖRING AV LUFTFILTRET (Fig. 17)

#### VIKTIGT

*Rengöring av luftfiltret är betydelsefullt för en bra funktion och varaktighet av maskinen. Arbeta inte utan filter eller med ett trasigt filter, detta kan orsaka skador på motorn för alltid.*

Rengöringen skall utföras var 15:e arbetstimma.

För att göra rent filtret:

- Tryck på knappen (1), tippa locket (2) och ta bort filterelementet (3).
- Rengör filterelementet (3) med tvål och vatten.
- Använd inte bensin eller andra lösningsmedel.
- Låt filtret lufttorka.
- Montera tillbaka filterelementet (3) och stäng locket (2) genom att trycka fast det (klickljud).

### KONTROLL AV TÄNDSTIFTET (Fig. 18)

Man skall regelbundet ta bort tändstiftet och göra rent det genom att ta bort beläggningar med en metallborste. Kontrollera och återställ ett korrekt avstånd mellan elektroderna.

Montera tillbaka tändstiftet och skruva åt ända in med nyckeln som medföljer.

Tändstiftet skall bytas ut mot ett med samma egenskaper om det skulle finnas brända elektroder eller förstörd isolering och i vilket fall som helst var 100:e funktionstimme.

### REGLERING AV FÖRGASARE

Förgasarna regleras i fabriken så att maximala prestationer skall uppnås under användningen och som avger minimalt med giftig avgas i enlighet med gällande standarder.

Vid dåliga prestationer så vänd er till återförsäljaren för en kontroll av förbränningen och av motorn.

### • Justering av tomgång

#### ▲ VARNING!

***Skärinsatsen ska inte röra sig med motorn på minimiläget. Om skärinsatsen rör sig med motorn på minimiläget, kontakta din återförsäljare för en korrekt reglering av motorn.***

### VINKELRETUR (Fig. 19)

Smörj med fett baserat på litium. Ta bort skruven (1) och smörj med fett genom att manuellt rotera axeln ända tills fett kommer ut; montera därmed tillbaka skruven (1).

## FILNING AV 3 eller 4- TANDAD KLINGA (Fig. 20)

**▲ VARNING!** *Använd skyddshandskar. Om filningen utförs utan att montera bort klingan så kopplar bort tändhatten.*

Filningen skall utföras med beaktande av vilken typ av klinga och skärutrustning som används och genom att använda en flatfil och ingripa jämnt på alla tänder.

Hänvisningar för en riktig filning indikeras i Fig. 20:

- A = Felaktig filning
- B = Gränsmarkering för filning
- C = Felaktiga och ojämna vinklar

Det är viktigt att en jämn balans uppnåtts efter filningen.

De 3 eller 4- tandade klingorna kan användas på båda sidorna. När tänderna på en sida är utslitna så kan man vända på klingan och använda tänderna på andra sidan.

**▲ VARNING!** *Klingan får aldrig repareras utan det är nödvändigt att byta ut den så fort man märker att den börjar gå sönder eller om filningsgränserna överskrids.*

## BYTE AV TRÅD PÅ TRIMMERHUVUDET (Fig. 21)

- Följ sekvensen som anges på bilden.

## FILNING AV TRÅDAVSKÄRARKNIVEN (Fig. 22)

- Ta bort tråдавskärarkniven (1) från skyddet(2), genom att lossa på skruvarna (3).
- Sätt fast tråдавskärarkniven i ett skruvstöd och böra att fila med hjälp av en flatfil och var noggrann så att den ursprungliga skärvinkeln bibehålls.
- Montera tillbaka kniven på skyddet.

## EXTRAORDINÄRA INGREPP

De underhålls-ingrepp som inte innesluts i denna bruksanvisning får endast utföras av er återförsäljare.

Ingrepp som utförs vid en olämplig struktur eller av ej kvalificerade personer medför att all slags garanti upphört att gälla.

## FÖRVARING

Då ett arbetspass avslutats så gör noggrant rent maskinen från damm, reparera eller byt ut defekta delar.

Maskinen skall förvaras på en torr plats, skyddad från häftiga väderleksombyten och med skyddet korrekt monterat.

## LÄNGRE TIDS UPPEHÅLL

**VIKTIGT** *Om maskinen inte skall användas på minst 2-3 månader så måste man vidta vissa åtgärder för att undvika svårigheter vid återupptagandet av arbetet eller så att det inte uppstår permanenta skador på motorn.*

### • Magasinerings

Innan man ställer undan maskinen:

- Töm bränsletanken.
- Starta motorn och håll den i drift på tomgång ända tills den stannar så att allt bränsle som finns kvar i bränsletanken konsumeras.
- Låt motorn kallna och montera bort tändstiftet.
- Håll en tesked med ny olja i tändstiftshålet.
- Dra flera gånger i starthandtaget för att distribuera olja i cylindern.
- Montera tillbaka tändstiftet med kolven på den yttersta övre punkten (syns från skåran på tändstiftet när kolven är i maximal bana).

### • Återuppta arbetet

När man på nytt tar maskinen i funktion:

- Ta bort tändstiftet.
- Aktivera starthandtaget några gånger för att få bort överflöd av olja.
- Kontrollera tändstiftet enligt beskrivningen i kapitel "Kontroll av tändstiftet".
- Förbered maskinen enligt indikationerna i kapitel "Förberedelse av arbetet".

## 9. FELSÖKNING

FEL	MÖJLIG ORSAK	ÅTGÄRD
1) Motorn startar inte eller så stoppar den	<ul style="list-style-type: none"> <li>- Felaktig startprocedur</li> <li>- Tändstiftet är smutsigt eller så är avståndet mellan elektroderna felaktigt</li> <li>- Tilltäppt luftfilter</li> <li>- Problem med förgasaren</li> </ul>	<ul style="list-style-type: none"> <li>- Följ instruktionerna (se kap. 6)</li> <li>- Kontrollera tändstiftet (se kap. 8)</li> <li>- Gör rent och/eller byt ut filtret (se kap. 8)</li> <li>- Kontakta er återförsäljare</li> </ul>
2) Motorn startar men med lite effekt	<ul style="list-style-type: none"> <li>- Tilltäppt luftfilter</li> <li>- Problem med förgasaren</li> </ul>	<ul style="list-style-type: none"> <li>- Gör rent och/eller byt ut filtret (se kap. 8)</li> <li>- Kontakta er återförsäljare</li> </ul>
3) Motorn fungerar oregelbundet eller så har den ingen effekt	<ul style="list-style-type: none"> <li>- Tändstiftet är smutsigt eller så är avståndet mellan elektroderna felaktigt</li> <li>- Problem med förgasaren</li> </ul>	<ul style="list-style-type: none"> <li>- Kontrollera tändstiftet (se kap. 8)</li> <li>- Kontakta er återförsäljare</li> </ul>
4) Motorn avger för mycket rök	<ul style="list-style-type: none"> <li>- Felaktig komposition av blandningen</li> <li>- Problem med förgasaren</li> </ul>	<ul style="list-style-type: none"> <li>- Förbered blandningen enligt instruktionerna (se kap. 5)</li> <li>- Kontakta er återförsäljare</li> </ul>

## 10. TEKNISKA DATA

Motor .....	2-takt luftavkyld	Tank kapacitet	
Cylindervolym / Effekt		Mod. 28/326 .....	650 cm <sup>3</sup>
Mod. 28/326 .....	25,4 cm <sup>3</sup> / 0,7 kW	Mod. 33/336 .....	850 cm <sup>3</sup>
Mod. 33/336 .....	32,6 cm <sup>3</sup> / 0,9 kW	Mod. 44/346 .....	950 cm <sup>3</sup>
Mod. 44/346 .....	42,7 cm <sup>3</sup> / 1,1 kW		
Motorns tomgångsvarvtal		Maximalt tillåten diameter av klingor	
Mod. 28/326 .....	2520-3080 varv/min	3 eller 4-tandad klinga .....	Ø 255 mm
Mod. 33/336 .....	2520-3080 varv/min		
Mod. 44/346 .....	2520-3080 varv/min	Vikt <sup>1)</sup>	
Max. Varvtal för motorn		Mod. 28/326 .....	6,8 kg
Mod. 28/326 .....	10000 varv/min	Mod. 28 J .....	7,3 kg
Mod. 33/336 .....	10000 varv/min	Mod. 28 D .....	6,9 kg
Mod. 44/346 .....	9500 varv/min	Mod. 28 JD .....	7,7 kg
Skärutrustningens max. Rotationshastighet		Mod. 33/336 .....	7,8 kg
Mod. 28/326 .....	7800 varv/min	Mod. 33 D .....	8,6 kg
Mod. 33/336 .....	7800 varv/min	Mod. 44/346 .....	8,6 kg
Mod. 44/346 .....	7400 varv/min	Mod. 44 D .....	9,5 kg
Tändstift .....	Torch L8RTC eller NGK-R BPMR7A eller liknande		
Blandning .....	Bensin: Olja 2-takts = 50:1 = 2%		

<sup>1)</sup> Vikt enligt norm ISO 11806-1 (utan bränsle, skärutrustningar och säkerhetselar)

Ekvivalenta värden för buller och vibrationer		Model					
		B 28 SB 28 BJ 326 BJC 326 B 28 J SB 28 J	B 28 D B 28 JD SB 28 JD MB 2801 J MB 2802	B 33 SB 33 BJ 336 BJC 336	B 33 D SB 33 D MB 3302	B 44 SB 44 BJ 346 BJC 346	B 44 D SB 44D
<b>Ljudtrycksnivå vid operatörens öra (EN ISO 22868)</b>							
med trimmerhuvud	dB(A)	98,8	98,8	98,7	98,7	95,6	95,6
Tvivel med mått (2006/42/EG - EN 27574)	dB(A)	3	3	3	3	3	3
med 3-tandad klinga	dB(A)	92,2	92,2	94,0	94,0	97,3	97,3
Tvivel med mått (2006/42/EG - EN 27574)	dB(A)	3	3	3	3	3	3
med 4-tandad klinga	dB(A)	97,6	97,6	96,3	96,3	91,4	91,4
Tvivel med mått (2006/42/EG - EN 27574)	dB(A)	3	3	3	3	3	3
<b>Uppmätt ljudeffektsnivå (EN ISO 22868)</b>							
med trimmerhuvud	dB(A)	105,5	105,5	113,2	113,2	108,5	108,5
Tvivel med mått (2006/42/EG - EN 27574)	dB(A)	3	3	3	3	3	3
med 3-tandad klinga	dB(A)	110,0	110,0	106,0	106,0	110,8	110,8
Tvivel med mått (2006/42/EG - EN 27574)	dB(A)	3	3	3	3	3	3
med 4-tandad klinga	dB(A)	105,4	105,4	107,7	107,7	107,3	107,3
Tvivel med mått (2006/42/EG - EN 27574)	dB(A)	3	3	3	3	3	3
<b>Vibrationer på handen vid främre handtag ("MONO") (ISO 22867)</b>							
med trimmerhuvud	m/sec <sup>2</sup>	5,91	–	4,40	–	5,04	–
Tvivel med mått (2006/42/EG - EN 12096)	m/sec <sup>2</sup>	1,5	–	1,5	–	1,5	–
med 3-tandad klinga	m/sec <sup>2</sup>	2,55	–	3,62	–	3,03	–
Tvivel med mått (2006/42/EG - EN 12096)	m/sec <sup>2</sup>	1,5	–	1,5	–	1,5	–
med 4-tandad klinga	m/sec <sup>2</sup>	5,42	–	5,19	–	6,15	–
Tvivel med mått (2006/42/EG - EN 12096)	m/sec <sup>2</sup>	1,5	–	1,5	–	1,5	–
<b>Vibrationer på handen vid bakre handtag ("MONO") (ISO 22867)</b>							
med trimmerhuvud	m/sec <sup>2</sup>	4,04	–	3,45	–	2,13	–
Tvivel med mått (2006/42/EG - EN 12096)	m/sec <sup>2</sup>	1,5	–	1,5	–	1,5	–
med 3-tandad klinga	m/sec <sup>2</sup>	5,69	–	3,04	–	2,15	–
Tvivel med mått (2006/42/EG - EN 12096)	m/sec <sup>2</sup>	1,5	–	1,5	–	1,5	–
med 4-tandad klinga	m/sec <sup>2</sup>	4,41	–	4,59	–	5,11	–
Tvivel med mått (2006/42/EG - EN 12096)	m/sec <sup>2</sup>	1,5	–	1,5	–	1,5	–
<b>Vibrationer på handen vid vänster handtag ("DUPLEX") (ISO 22867) - ORIGINAL STYRE</b>							
med trimmerhuvud	m/sec <sup>2</sup>	–	1,81	–	3,42	–	4,49
Tvivel med mått (2006/42/EG - EN 12096)	m/sec <sup>2</sup>	–	1,5	–	1,5	–	1,5
med 3-tandad klinga	m/sec <sup>2</sup>	–	2,43	–	2,94	–	2,51
Tvivel med mått (2006/42/EG - EN 12096)	m/sec <sup>2</sup>	–	1,5	–	1,5	–	1,5
med 4-tandad klinga	m/sec <sup>2</sup>	–	6,25	–	2,54	–	3,42
Tvivel med mått (2006/42/EG - EN 12096)	m/sec <sup>2</sup>	–	1,5	–	1,5	–	1,5
<b>Vibrationer på handen vid höger handtag ("DUPLEX") (ISO 22867) - ORIGINAL STYRE</b>							
med trimmerhuvud	m/sec <sup>2</sup>	–	2,49	–	4,53	–	1,94
Tvivel med mått (2006/42/EG - EN 12096)	m/sec <sup>2</sup>	–	1,5	–	1,5	–	1,5
med 3-tandad klinga	m/sec <sup>2</sup>	–	2,56	–	4,16	–	1,04
Tvivel med mått (2006/42/EG - EN 12096)	m/sec <sup>2</sup>	–	1,5	–	1,5	–	1,5
med 4-tandad klinga	m/sec <sup>2</sup>	–	6,45	–	4,88	–	2,92
Tvivel med mått (2006/42/EG - EN 12096)	m/sec <sup>2</sup>	–	1,5	–	1,5	–	1,5
<b>Vibrationer på handen vid vänster handtag ("DUPLEX") (ISO 22867) - ALTERNATIVT STYRE</b>							
med trimmerhuvud	m/sec <sup>2</sup>	–	2,94	–	3,25	–	2,90
Tvivel med mått (2006/42/EG - EN 12096)	m/sec <sup>2</sup>	–	1,5	–	1,5	–	1,5
med 3-tandad klinga	m/sec <sup>2</sup>	–	3,31	–	2,40	–	2,20
Tvivel med mått (2006/42/EG - EN 12096)	m/sec <sup>2</sup>	–	1,5	–	1,5	–	1,5
med 4-tandad klinga	m/sec <sup>2</sup>	–	5,67	–	3,75	–	2,56
Tvivel med mått (2006/42/EG - EN 12096)	m/sec <sup>2</sup>	–	1,5	–	1,5	–	1,5
<b>Vibrationer på handen vid höger handtag ("DUPLEX") (ISO 22867) - ALTERNATIVT STYRE</b>							
med trimmerhuvud	m/sec <sup>2</sup>	–	5,07	–	3,81	–	3,57
Tvivel med mått (2006/42/EG - EN 12096)	m/sec <sup>2</sup>	–	1,5	–	1,5	–	1,5
med 3-tandad klinga	m/sec <sup>2</sup>	–	6,61	–	3,63	–	3,24
Tvivel med mått (2006/42/EG - EN 12096)	m/sec <sup>2</sup>	–	1,5	–	1,5	–	1,5
med 4-tandad klinga	m/sec <sup>2</sup>	–	7,80	–	4,22	–	3,87
Tvivel med mått (2006/42/EG - EN 12096)	m/sec <sup>2</sup>	–	1,5	–	1,5	–	1,5



## 11. TILLBEHÖR

Tabellen innehåller en lista över alla tillgängliga tillbehör, med en indikation av de som används på varje maskin, markerade med symbolen "★".

### ▲ VARNING!

**Med tanke på att valet, tillämpningen och användningen av tillbehöret som skall monteras för de olika typerna av användning görs av användarna på eget om-**

**döme, skall dessa även ansvara för följande skador som beror på detta. Vid tvivel eller om du inte känner till anvisningarna för varje tillbehör, kontakta din återförsäljare eller en specialiserad trädgårdsförening.**

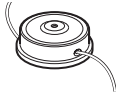
	Nummer	Model	28/326/2801/2802	33/336/3302	44/346
	118801127/0		★	★	★
	118801418/0		★	★	★
	118801126/0 (M10 x 1,25 sx F)		★	★	★

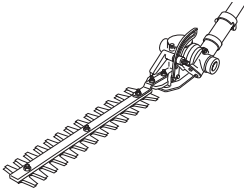
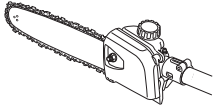
	Nummer	Model B 28 J
	118801754/0 Häcksax	★
	118801755/0 118801756/0 Beskärningsverktyg	★

Arvoisa Asiakas,

Kiitämme tuotteidemme valinnasta ja toivomme että laitteenne vastaa odotuksianne kaikilta osin. Tämän käyttöoppaan tarkoituksena on auttaa laitteen käyttäjää tutustumaan laitteeseen paremmin ja käyttämään sitä turvallisesti ja tehokkaasti. Muista, että käyttöopas kuuluu olennaisena osana laitteeseen ja pidä se siksi aina käden ulottuvilla. Luovuta se laitteen uudelle omistajalle mahdollisen myynnin tai lainauksen yhteydessä.

Laitteemme on suunniteltu ja valmistettu voimassa olevien määräysten mukaisesti ja sen käyttö on turvallista, mikäli sitä käytetään käyttöoppaassa annettujen ohjeiden mukaisesti (sallittu käyttö). Kaikkea muun tyyppistä käyttöä tai käytön, huollon ja korjausten turvallisuussäännösten laiminlyömistä voidaan pitää "sopimattomana käyttönä", jolloin valmistajan antama takuu raukeaa. Valmistaja ei myöskään vastaa sopimattomasta käytöstä aiheutuneista henkilö- ja omaisuusvahingoista.

Käyttöoppaan tiedot voivat poiketa hieman käytössäsi olevasta laitteesta. Laitteitamme parannetaan jatkuvasti, jonka vuoksi käyttöoppaan tietoja voidaan muuttaa ilman ennakkovaroitusta. Tärkeimmät turvallisuutta ja toimintaa koskevat laitteen ominaisuudet ovat kuitenkin pysyneet samoina. Lisätietojen saamiseksi, ota yhteyttä jälleenmyyjään. Turvallista työpäivää!

## SISÄLLYSLUETTELO

1. Tärkeimpien osien tunnistus .....	2
2. Symbolit .....	3
3. Turvallisuussäännökset .....	4
4. Laitteen asennus .....	6
5. Työskentelyyn valmistautuminen .....	7
6. Moottorin käynnistys - Käyttö - Pysäyttäminen .....	8
7. Laitteen käyttö .....	10
8. Huolto ja säilytys .....	12
9. Vianetsintä .....	14
10. Tekniset tiedot .....	14
11. Lisävarusteet .....	16

# 1. TÄRKEIMPIEN OSIEN TUNNISTUS

## TÄRKEIMMÄT OSAT

1. Moottoriyksikkö
2. Siirtoputki
3. Leikkausväline
  - a. 3 tai 4 -kärkinen terä
  - b. Siman käyttöpää
4. Leikkausvälineen suoja
5. Etukahva
6. Salpa
7. Kädensija
8. Takakahva
9. Kiinnityspiste (valjaiden)
10. Arvokilpi
11. Valjaat
  - a. yhdellä hinnalla
  - b. kaksoishinnalla
12. Kulmavaihde
13. Terän suojus (kuljetusta varten)
14. Sytytystulppa

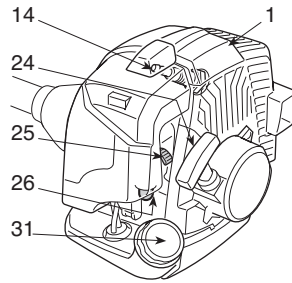
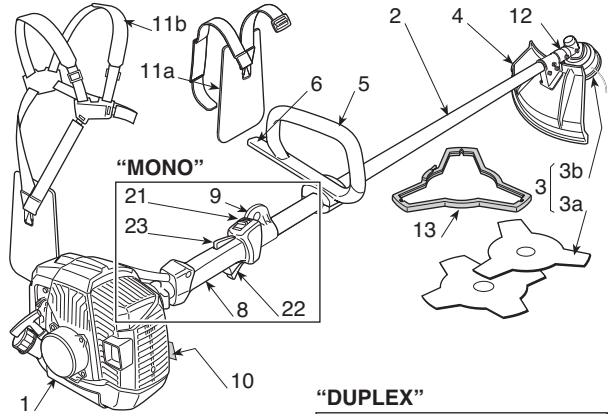

## "DUPLEX"

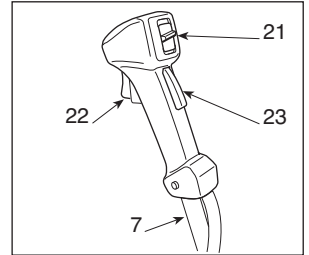

## VIVUT JA TÄYTÖT

21. Moottorin pysäytyskytkin
22. Kiihdyttimen vipu
23. Kiihdyttimen lukituslaite
24. Käynnistysnappula
25. Rikastimen vipu (Starter)
26. Ryppytyslaitteen vipu (Primer)
31. Polttoainetankin korkki

## ARVOKILPI

- 10.1) Yhdenmukaisuuden merkki direktiivin 2006/42/EY mukaisesti
- 10.2) Valmistajan nimi ja osoite
- 10.3) Direktiivin 2000/14/EY mukainen äänen tehotaso LWA
- 10.4) Valmistajan viitemalli
- 10.5) Laitteen malli
- 10.6) Sarjanumero
- 10.7) Valmistusvuosi
- 10.8) Tuotekoodi
- 10.9) Päästöarvo

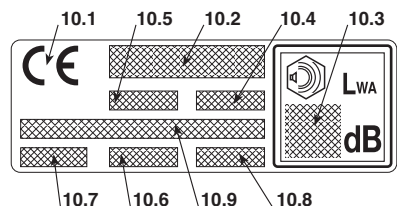



## 2. SYMBOLIT



1) Huom! Vaara. Tämä laite saattaa olla vaarallinen käyttäjälleen ja muille käytettäessä virheellisesti.

2) Lue käyttöopas ennen tämän laitteen käyttöä.

3) Jatkuvan päivittäisen normaalikäytön aikana koneen käyttäjä voi altistua melutasolle, joka on 85 dB (A) tai kovempi. Käytä kuulosuojaimia, suoja-aseja ja turvakypärää.

4) Käytä suojakäsineitä ja turvakengkiä!

5) Lentävien osien vaara! Pidä kaikki henkilöt tai kotieläimet ainakin 15 metrin etäisyydellä käyttäessäsä laitetta!

6) Leikkausvälineen maksiminopeus. Käytä ainoastaan sopivia leikkausvälineitä.

7) Älä käytä sahalaista pyöröterää. **Vaara: Käytettäessä sahalaista pyöröterää laitteiden kanssa, joissa on tämä merkki, altistuu käyttäjä korkealle riskille loukkaantua.**

8) Varoitus! Benssiini on helposti syttyvää. Anna moottorin jäähtyä ainakin 2 minuuttia ennen tankkausta.

9) Huom! Pidä kaukana kuumista pinoista.

10) Varo terän työntöä.

### SELITTÄVÄT SYMBOLIT LAITTEESSA (jos varusteina)

- |    |                             |  |
|----|-----------------------------|--|
| 11 |                             | 11) Polttoainetankki   |
| 12 |                             | 12) Moottorin pysäytys-<br>kytkimen asennot<br><b>a</b> = pysäytys<br><b>b</b> = käynti<br><b>c</b> = käynnistys |
| 13 | <b>CHOKE</b> <b>RUN</b><br> | 13) Rikastimen vipu<br>(Starter)   |
| 14 |                             | 14) Ryyppytslaitteen<br>vipu (Primer)  |

### SELITTÄVÄT SYMBOLIT SUOJISSA (jos varusteina)

- |    |  |   |
|----|--|---|
| 21 |  | 21) Leikkausvälineet,<br>joihin suoja sopii |
| 22 |  | 22) Leikkausvälineen<br>pyörimissuunta      |

### 3. TURVALLISUUSSÄÄNNÖKSET

#### A) KOULUTUS

1) **Lue käyttöohjeet huolellisesti.** Tutustu vipuihin ja laitteen oikeaan käyttöön. Opi pysäyttämään moottori nopeasti.

2) **Käytä laitetta siihen tarkoitukseen kuin se on valmistettu eli**

- ruohon ja kasvillisuuden (ei puisen kasvillisuuden) leikkaamiseen nailonsiimalla (esim. käytävien, viljelmien, muurien, aitojen reunat tai rajoitetun kokoiset viheralueet tai niittokoneella tehdyn leikkauksen viimeistelyt);
- korkeiden ruohojen, risujen, oksien ja puumaisten pensaiden (halkaisija korkeintaan 2 cm) leikkaamiseen metalli- tai muoviterien avulla.

Muunlainen käyttö voi aiheuttaa vaaratilanteita tai laitteen vaurioitumisen.

Sopimattomaksi käytöksi katsotaan (esimerkiksi, mutta ei ainoastaan):

- koneen käyttäminen lakaisuun;
- pensasaitojen säätäminen tai muut työt, joissa leikkausvälinettä ei käytetä maantasolla;
- puiden oksitus;
- leikkausvälineen käyttäminen käyttäjän vyötärön korkeuden yläpuolella;
- leikkausvälineen käyttö muiden kuin kasviperäisten materiaalien leikkaamiseen;
- koneen käyttäminen samanaikaisesti yhdessä useamman henkilön kanssa.

3) Älä anna lasten tai kokemattomien henkilöiden käyttää laitetta. Paikalliset lait voivat määrätä laitteen käytölle minimi-ikärajan, jota on ehdottomasti noudatettava.

4) Laitetta saa käyttää vain yksi henkilö.

5) **Laitetta ei saa käyttää:**

- muiden henkilöiden, etenkin lasten tai eläinten läheisyydessä;
- jos käyttäjä on väsynyt tai huonovointinen tai on nauttanut lääkkeitä, huumeita, alkoholia tai muita käyttäjän reflekseihin ja huomiokykyyn vaikuttavia aineita;
- jos käyttäjä ei pysty pitämään laitteesta tiukasti kiinni kaksin käsin ja/tai säilyttämään tasapainoa seisaallaan työskennellessään.

6) Muista, että käyttäjä on vastuussa tapaturmista tai vahingoista, jotka hän aiheuttaa muille ihmisille tai heidän omaisuuksilleen.

#### B) ESIVALMISTELUT

1) Työskentelyn aikana suosittelemme käyttämään sopivaa asustetta, joka ei haittaa käyttäjää.

- Käytä myötäileviä suoja-asusteita, jotka suojaavat villiloilta.
- Käytä kypärää, käsineitä, suojalaseja, suojanamareita ja liukumattomia, viiltoja kestäviä kenkiä.
- Käytä kuulosuojaimia.
- Älä käytä huiveja, paitoja, kaulanauhoja tai muita roikkuvia tai laajoja esineitä, jotka saattavat sotkeentua laitteeseen tai työpaikalla oleviin esineisiin

tai materiaaleihin.

- Sido pitkät hiukset kiinni.

2) **VAROITUS: VAARA! Bensiini on erittäin tulenarkaa.**

- säilytä polttoaine asiaankuuluissa säilytysastioissa, jotka on hyväksytty tähän tarkoitukseen;
- älä tupakoi käsitellessäsi polttoainetta;
- avaa polttoainetankin korkki hitaasti antaen sisäpaineen purkautua vähitellen;
- tankkaa ainoastaan ulkotiloissa suppilon avulla;
- lisää polttoaine ennen moottorin käynnistämistä; älä lisää polttoainetta tai älä poista säiliön korkkia silloin kun moottori on käynnissä tai se on vielä kuuma;
- älä käynnistä moottoria mikäli bensiiniä valuu ulos, vaan vie laite kauas bensiinistä kostuneesta alueesta. Alue on erittäin palonarka, sillä maaperä on märkä bensiinistä ja bensiinin höyryt voivat sytyä tuleen. Varmista, ettei alueelle pääse syntyymään tulipaloa;
- puhdista välittömästi laitteessa tai maaperässä oleva bensiini;
- älä käynnistä laitetta tankkauspaikalla;
- vältä polttoaineen joutumista vaatteisiin. Jos polttoainetta joutuu vaatteisiin vaihda vaatteet ennen moottorin käynnistämistä;
- kiristä säiliön ja bensiinikanisterin korkit erittäin hyvin.

3) Vaihda vialliset tai vahingoittuneet äänenvaimentimet.

4) Suorita laitteen yleistarkistus **ennen sen käyttöönottoa** ja tarkista erityisesti:

- kiihdytysvivun ja turvavivun on pystyttävä liikkumaan vapaasti, ei pakottamalla, ja vapautettaessa niiden on palaututtava automaattisesti ja nopeasti perusasentoon;
- kiihdytysvivun on pystyttävä lukittuna, jos turvavivua ei paineta;
- moottorin pysäytyskytkimen on liikuttava helposti asennosta toiseen;
- sähkökaapeli on oltava ehjät ja erityisesti sytytystulpan kaapelin, jotta ei synny kipinöitä ja sytytystulpan kuvun on oltava asennettu oikein;
- laitteen kahvojen ja suojusten on oltava puhtaita ja kuivia ja kiinni kunnolla laitteessa;
- leikkausvälineet ja suojuukset eivät saa vahingoittua.

5) Tarkista kahvojen ja valjaiden oikea asento ja kiinnityspisteiden sijainti sekä laitteen hyvä tasapaino.

6) Ennen työskentelyn aloittamista varmista, että suojat ovat sopivat käytettävään leikkausvälineeseen ja että ne on asennettu oikein.

7) Tarkista työskentelyalue ja poista kaikki asiat, jotka laite voisi singota tai jotka voisivat vahingoittaa leikkauksikköä ja moottoria (kivet, oksat, rautalangat, luut jne).

#### C) KÄYTÖN AIKANA

1) Älä käynnistä moottoria suljetussa paikassa, jossa voi kertyä hengenvaarallista häkää.

2) Työskentele ainoastaan päivänvalossa tai kyllin riittävässä keinovalossa.

### 3) Ota vakaa ja paikoillaan oleva asento:

- vältä mahdollisuuksien mukaan märällä, liukkaalla, liian kaltevalla tai jyrkällä maaperällä työskentelemistä. Käyttäjät saattaa helposti menettää tasapainon työskennellessään;
- älä ikinä juokse vaan kävele ja varo maaston epätasaisuuksia ja mahdollisia esteitä.
- arvioi mahdolliset työskenneltävään maaperään aiheuttamat riskit ja ryhdy tarpeellisiin varoitoimenpiteisiin taatakseen turvallisuutesi erityisesti työskennellessäsi rinteillä, kumpuilevilla, liukkailla tai liikkuvilla maaperillä.

– Rinteillä tulee työskennellä poikittain rinteeseen nähden ilman nousemista tai laskeutumista, pitäen leikkausvälineen aina alapuolella.

4) Käynnistä moottori laitteen ollessa tiukasti paikoillaan:

- käynnistä moottori ainakin 3 metrin päässä tankkauspaikalta;
- varmista, että muut henkilöt ovat ainakin 15 metrin päässä laitteen toimintasäteeltä tai vähintään 30 metrin päässä raskaiden viikatteiden ollessa kyseessä;
- älä kohdista äänenvaimenninta eikä siis pakokaasuja kohti syntyviä materiaaleja;

5) **Älä muuntele moottorin säätimiä**, äläkä käytä moottoria ylikierroksilla.

6) Älä, altista laitetta liiallisille rasituksille, äläkä käytä pientä laitetta laajoihin töihin, sopivan laitteen käyttö vähentää riskejä ja parantaa työn laatua

7) Tarkista, että moottorin miniminopeus on sellainen, ettei leikkausväline liuku ja, että kiihdytyksen jälkeen moottori palautuu nopeasti takaisin miniminopeuteen.

8) Varo ettei terä törmää lujaa ulkopuolisiin esineisiin ja varo mahdollisia irtomateriaaleja, jotka terien liikkuminen on aiheuttanut.

9) Pidä laite aina kiinni valjaissa työskentelyn aikana.

### 10) Pysäytä moottori:

- joka kerta kun jätät laitteen ilman valvontaa.
- ennen polttoaineen lisäystä.
- liikuttaessa työskentelyalueiden välillä.

### 11) Pysäytä moottori ja irrota sytytystulpan johto:

- ennen laitteen tarkistusta, puhdistusta tai huoltoa;
- jos osut vieraaseen esineeseen. Tarkista mahdolliset vauriot ja korjaa ne ennen laitteen uudelleenkäyttöä;
- jos laite alkaa tärästä oudosti: siinä tapauksessa vie laite tutkittavaksi asiantuntijaliikkeeseen;
- kun laitetta ei käytetä.

## D) HUOLTO JA SÄILYTYS

1) Varmista aina, että ruuvit ja mutterit ovat tiukasti kiinni, jotta laite olisi aina turvallinen ja käyttövalmis. **Säännöllinen huolto on ehdoton turvallisuudelle ja suoritusastan ylläpidolle.**

2) Älä aseta polttoainetta sisältävää laitetta tiloihin, joissa polttoaineen höyryt voivat syttyä liekistä, kipinästä tai erittäin kuumasta lämmönlähteestä.

3) Anna moottorin jäähtyä ennen laitteen asettamista säilytystiloihin.

4) Tulipalon vaaran vähentämiseksi on moottori, pakoputken äänenvaimennin sekä bensiiniin säilytystilat pidettävä puhtaina sahanpurusta, oksien jäännöksistä, lehdistä sekä ylimääräisestä rasvasta. Älä jätä täysiä leikkausjättesäkkejä sisätiloihin

5) Tyhjennä bensiinitankki aina ulkona ja moottorin ollessa kylmä.

6) Käytä suojakäsineitä aina leikkauslaitteita käsitellessäsi.

7) **Turvallisuuden vuoksi, älä koskaan käytä laitetta, jos sen osat ovat vaurioituneet tai kuluneet. Vaurioituneet osat täytyy vaihtaa, eikä koskaan korjata. Käytä vain alkuperäisiä varaosia.** Alkuperäisistä laadultaan poikkeavat osat voivat vahingoittaa laitetta ja heikentää turvallisuutta. Leikkausvälineissä on aina oltava valmistajan merkki sekä ilmoitus maksimikäyttönopeudesta.

8) Ennen laitteen paikoilleen asettamista, varmista että olet poistanut huoltoon tarvittavat avaimet tai työkalut.

9) Säilytä laite lasten ulottumattomissa!

## E) KULJETUS JA LIIKUTTAMINEN

1) Aina laitetta liikuteltaessa tai kuljetettaessa tulee:

- sammuttaa moottori, odottaa terien pysähtymistä ja irrottaa sytytystulpan kupu;
- kytke leikkausvälineen suoja;
- ota kiinni laitteen kahvoista ja kohdista leikkausväline kulusuuntaan nähden vastakkaiseen suuntaan.

2) Kun laitetta kuljetetaan autolla, tulee laite sijoittaa niin, ettei se aiheuta vaaraa kenellekään, ja lukita kunnolla laitteen kaatumisen estämiseksi ja tästä johtuvan bensiini ulosvuotamisen välttämiseksi.

## F) KÄYTTÖOPPAAN LUKEMINEN

Käyttöoppaan tekstissä jotkin tärkeää tietoa sisältävät kappaleet on merkitty erityisillä tunnuksilla, joiden merkitykset ovat seuraavat:

### HUOMAUTUS

*tai*

### TÄRKEÄÄ

*Tarkentavat tai antavat lisätietoa jo aiemmin selitettyihin tietoihin. Niiden tarkoituksena on estää laitteen vaurioituminen tai vahinkojen syntyminen.*

### VAROITUS!

*Näin merkittyjen ohjeiden laiminlyönti voi johtaa laitteen käyttäjän tai sen läheisyydessä oleskelevien henkilöiden loukkaantumiseen.*

### VAARA!

*Näin merkittyjen ohjeiden laiminlyönti voi johtaa laitteen käyttäjän tai sen läheisyydessä oleskelevien henkilöiden vakavaan loukkaantumiseen tai jopa kuolemaan.*

## 4. LAITTEEN ASENNUS

### TÄRKEÄÄ

Laite toimitetaan muutamilla irrotetuilla osilla ja polttoainetankki tyhjänä.

### VAROITUS!

**Käytä aina paksuja työ-hanskoja käyttäessäsi leikkausvälineitä. Ole erittäin huolellinen asettaessasi osia ettet vahingossa vaaranna laitteen turvallisuutta ja tehokkuutta. Epäselvissä tapauksissa, ota yhteyttä jälleenmyyjään.**

### 1. LAITTEEN TÄYDENTÄMINEN

#### 1a. Mallit "MONO" (kuva 1)

- Aseta yläosa (2) etukahvan suojan kanssa siirtoputkeen (1).
- Yhdistä alakärkikappale (4) laittamalla tapin (4a) yhteen siirtoputkessa olevista kolmesta aukosta.
- Kiristä ruuvit (5) pohjaan asti.

#### 1b. Mallit "DUPLEX" (kuva 2)

- Avaa ruuvit (5) ja irrota kärkikappale (4) tuesta (2).
- Laita kädensija (1) siirtoputkessa (3) olevaan tukeen tehtyyn paikkaan (2) huolehtien, että ohjaimet ovat oikealla puolella.
- Asenna kärkikappale (4) kiristäen pohjaan asti ruuvit (5).
- Kiinnitä ohjainten kotelo (6) kaapeliin pitimeen (7).

### 2. TANGON ASENNUS

(Mallit irrotettavalla tangolla - Kuva 3)

- Vedä pysäytystappi (5) ulos ja työnnä tangon alaosa (4) kunnes kuulet pysäytystapin (5) napsahtavan tangossa olevaan aukkoon (6). Laittamista on mahdollista helpottaa kääntämällä hie-man alaosa (4) kahteen suuntaan; täydellisen paikalleen menon huomaa tapista (5), jonka on oltava kokonaan sisällä.
- Lopetettuasi laittamisen, kiristä pohjaan saakka kädensija (7).

### 3. SUOJIEEN ASENNUS

### VAROITUS!

**Jokainen leikkausväline on varustettu erityisellä suojalla. Älä ikinä käytä muita kuin leikkausvälineelle osoitettuja suojia.**

- 3 tai 4 -kärkinen terä (kuva 4)

### VAROITUS!

**Käytä suojahanskoja ja laita terän suojus paikoilleen.**

- Irrota terä (jos asennettu) luvussa 4 kuvatulla tavalla.
- Suojus (1) on kiinnitetty kulmavaihteeseen (2) neljällä ruuvilla (3).

- Siiman käyttöpää (kuva 5)

### VAROITUS!

**Käytettäessä siiman käyttöpäättä on lisäsuojan oltava asennettuna siiman leikkuuveitsen kanssa.**

- Irrota terä (jos asennettu) luvussa 4 kuvatulla tavalla.
- Suojus (1) on kiinnitetty kulmavaihteeseen (2) neljällä ruuvilla (3).
- Asenna lisäsuojus (4) kiinnittämällä sen nykyksittain suojukseen (1).

### 4. LEIKKAUSVÄLINEIDEN ASENNUS JA IRROTUS

### VAROITUS!

**Käytä ainoastaan alkupe-räisiä tai valmistajan hyväksymiä leikkausvälineitä.**

- 3 tai 4 -kärkinen terä (kuva 6)

### VAROITUS!

**Käytä suojahanskoja ja laita terän suojus paikoilleen.**

### HUOMAUTUS

kiinnitysmutterissa (5) on vasemmalle kääntyvä kierre ja siksi avattaessa sitä on käännettävä myötäpäivään ja kiristettäessä vastapäivään.

- Laita mukana tuleva avain (2) kulmavaihteessa (3) olevaan koloon ja pyöritä käsin terää (1) kunnes avain on reiän sisällä lukiten pyörimisen.
- Irrota malja (4) löysäten mutteria (5) myötäpäivään.
- Ujuta ulos priikka (6) ja ulkopuolinen rengasmutteri (7) ja irrota terä (1).

Asennettaessa,

- varmista, että sisäpuolisen rengasmutterin (8) urat sopivat täydellisesti kulmavaihteeseen (3).
- Asenna terä (1) ja ulkopuolinen rengasmutteri (7).
- Asenna takaisin prikka (6) ja mutteri (5) kiristämällä sen pohjaan asti vastapäivään.
- Aseta takaisin haarasokka (4) ja taita päät.
- Irrota avain (2) palauttaaksesi terän pyörimisen.

#### • Siiman käyttöä (kuva 7)

##### HUOMAUTUS

*Siiman käyttöäessä on vasemmalle kääntyvä kierre ja siksi avattaessa sitä on käännettävä myötäpäivään ja kiristettäessä vastapäivään.*

- Laita mukana tuleva avain (2) kulmavaihteeseen (3) olevaan koloon ja pyöritä käsin siiman käyttöäätä (1) kunnes avain on reiän sisällä lukiten pyörimisen.
- Irrota siiman käyttöä (1) löysäten **myötäpäivään**.

Asennettaessa,

- varmista, että sisäpuolisen rengasmutterin (4) urat sopivat täydellisesti kulmavaihteeseen (3).
- Asenna siiman käyttöä (1) kiristämällä **vastapäivään**.
- Irrota avain (2) palauttaaksesi akselin pyörimisen.

## 5. TYÖSKENTELYYN VALMISTAUTUMINEN

### LAITTEEN TARKISTUS

Ennen työskentelyn aloittamista:

- tarkista ettei laitteessa eikä leikkausvälineessä ole löysiä ruuveja;
- tarkista ettei leikkausväline ole vahingoittunut ja että 3 -kärkiset terät (jos asennettu) ovat terävät;
- tarkista, että ilmansuodatin on puhdas;
- tarkista, että suojukset ovat kiinni ja tehokkaat;
- tarkista kahvojen kiinnitykset.

### POLTTOAINESEOKSEN VALMISTUS

Laitte on varustettu kaksitahtisella moottorilla ja vaatii bensiiniä ja voiteluöljyä valmistetun seoksen.

##### TÄRKEÄÄ

*Pelkkä bensiinin käyttäminen vaurioittaa laitetta ja aiheuttaa takuun raukeamisen.*

##### TÄRKEÄÄ

*Käytä ainoastaan laadukkaita polttoaineita ja voiteluaineita suoritustason säilyttämiseksi ja mekaanisten osien kestävyyyden takaamiseksi*

### • Bensiinin ominaisuudet

Käytä lyijytöntä bensiiniä (vihreä), jonka oktaaniarvo on vähintään 90.

##### TÄRKEÄÄ

*Lyijytön bensiini muodostaa helposti sakkaa säilytysastiaan, jos sitä säilytetään yli 2 kuukautta. Käytä aina tuoretta bensiiniä!*

### • Öljyn ominaisuudet

Käytä ainoastaan erittäin laadukasta synteettistä öljyä, joka on tarkoitettu kaksitahtisille moottoreille.

Tämä tyyppisille moottoreille tarkoitettuja öljyjä löytyy jälleenmyyjältä. Nämä öljyt pystyvät tarjoamaan korkealuokkaisen suojan.

Näiden öljyjen käyttö mahdollistaa 2 % sekoituksen tekemisen, joka koostuu 1 osasta öljyä 50 osasta bensiiniä.

### • Sekoituksen valmistus ja säilytys

##### ▲ VAARA!

**Bensiini ja sekoitus ovat herkästi syttyviä!**

- Säilytä bensiiniä ja sekoitusta sitä varten hyväksytyissä säilytysastioissa, turvallisessa paikassa kaukana lämpölähteistä ja avotulesta.
- Pidä säilytysastiat lasten ulottumattomissa.
- Älä tupakoi valmistaessasi sekoitusta ja vältä hengittämästä bensiinihöyryjä.

Taulukossa annetaan bensiini- ja öljymäärät sekoituksen valmistamiseksi käytetyn öljytyypin mukaan.

Bensiini	Synteettinen öljy 2-Tahtinen	
litraa	litraa	cm <sup>3</sup>
1	0,02	20
2	0,04	40
3	0,06	60
5	0,10	100
10	0,20	200

Sekoituksen valmistamiseksi:

- Laita sopivaan kanisteriin noin puolet bensiinimäärästä.
- Lisää kaikki öljy taulukon mukaan.
- Lisää loppu bensiinistä.
- Sulje korkki ja ravistele voimakkaasti.

#### TÄRKEÄÄ

*Sekoitus vanhenee. Älä valmista liikaa sekoitusta, jottei pääse kehittymään sakkaa.*

#### TÄRKEÄÄ

*Merkitse selkeästi ja pidä erillään bensiiniä ja sekoitusta sisältävät säilytysastiat, etteivät ne sekoitu käyttöhetkellä.*

#### TÄRKEÄÄ

*Puhdista säännöllisesti bensiiniä ja sekoitusta sisältävät säilytysastiat mahdollisten sakkautumien poistamiseksi.*

### POLTTOAINEEN TÄYTTÖ

#### ▲ VAARA!

*Älä tupakoi täytön aikana ja varo hengittämästä bensiinihöyryjä.*

#### ▲ VAROITUS!

*Avaa tankin korkki varovasti, koska sisälle on saattanut muodostua painetta.*

Ennen täyttöä:

- Ravista voimakkaasti polttoainetankkia.
- Aseta laite tasaiselle alustalle, vakaaseen asentoon, polttoainesäiliön korkki ylöspäin.
- Puhdista polttoainesäiliön korkki ja ympäröivä alue ettei täytön aikana pääse likaa säiliöön.
- Avaa polttoainesäiliön tankki varovaisesti niin, että paine purkautuu vähitellen. Täytä suppilon avulla varoen täyttämästä piriipintaan.

#### ▲ VAROITUS!

*Sulje aina polttoainesäiliön korkki, vääntämällä sen pohjaan saakka.*

#### ▲ VAROITUS!

*Puhdista heti laitteeseen tai maahan mahdolliset tulleet polttoainejäljet äläkä käynnistä moottoria ennen kuin bensiinihöyryt ovat haihtuneet.*

## 6. MOOTTORIN KÄYNNISTYS - KÄYTTÖ - MOOTTORIN PYSÄYTTÄMINEN

### MOOTTORIN KÄYNNISTYS

#### ▲ VAROITUS!

*Moottorin käynnistyksen on tapahduttava ainakin 3 metrin päässä polttoaineen täyttöpaikalta.*

Ennen moottorin käynnistystä:

- Aseta laite vakaaseen asentoon maahan.
- Poista terän suojuus (jos käytetty).
- Varmista ettei terä (jos käytetty) osu maahan tai muihin esineisiin.

### • Kylmäkäynnistys

#### HUOMAUTUS

*“Kylmäkäynnistyksellä” tarkoitetaan käynnistystä, joka suoritetaan kun moottorin pysähtymisestä on kulunut ainakin 5 minuuttia tai polttoaineen täytön jälkeistä käynnistystä.*

Moottorin käynnistämiseksi (kuva 8):

1. Paina lukitusvipua (3), käytä kiihdytintä (2) ja pitämällä tässä asennossa vie kytkin (1) asentoon «START», vapauta sitten vipu (3) ja kiihdytin (2).
2. Käytä rikastinta kääntämällä vipua (5) asentoon «CHOKE».

3. Paina ryppyttimen (6) (primer) painiketta 3-4 kertaa kaasuttimen virittämiseksi.
4. Pidä laitetta maassa pitäen yhdellä kädellä kiinni moottoriyksiköstä ettet menetä kontrollia käynnistysvaiheessa (kuva 9).

**TÄRKEÄÄ**

*Vahingoittumisen estämiseksi siirtoputkea ei saa käyttää käsitukena tai polvitukena käynnistysvaiheessa.*

5. Vedä hitaasti käynnistysnappulasta 10-15 cm kunnes tunnet vastusta. Vedä sitten muutaman kerran terävästi kunnes kuulet ensimmäiset käynnistysäänet.

**TÄRKEÄÄ**

*Rikkoontumisen välttämiseksi älä vedä narua koko pituudelta, älä anna sen hioutua vasten narun ohjainreiän reunoja ja vapauta nappula vähitellen välttäen sen syöksymistä takaisin holtittomasti.*

6. Vedä uudestaan käynnistysnappulasta kunnes moottori on käynnistynyt.

**▲ VAROITUS!**

**Moottorin käynnistys rikastimella aiheuttaa leikkausvälineen liikku-  
misen, joka pysähtyy ainoastaan rikastimen  
pois kytkemällä.**

7. Heti moottorin käynnistuksen jälkeen, kytke rikastin (starter) irti kääntämällä vivun (2) asentoon «RUN».
8. Käytä lyhyen aikaa kiihdytintä (2) viedäkseen moottorin minimikiirroksille kytkimellä (1), joka menee automaattisesti asentoon «RUN».
9. Anna moottorin käydä minimikiirroksilla ainakin 1 minuutin ajan ennen laitteen käyttöä.

**TÄRKEÄÄ**

*Jos käynnistysnarun nappulaa käytetään toistuvasti rikastimen ollessa päällä, moottori saattaa kastua ja tämä voi vaikeuttaa käynnistämistä.*

Moottorin kastuessa, pura syytystulppa ja vedä varovasti käynnistysnarun nappulasta poistaaksesi liian polttoaineen. Kuivaa sen jälkeen syytystulpan elektrodit ja asenna takaisin moottoriin.

### • Käynnistys lämpimänä

Lämpimänä käynnistämiseksi (heti moottorin pysähtymisen jälkeen):

- Vie kytkin (1) asentoon «RUN». Sen jälkeen seuraa edellisen toimenpiteen kohtia 4 – 5 – 6 – 9.

**MOOTTORIN KÄYTTÖ (kuva 8)**

Leikkausvälineen nopeutta säädetään kiihdyttimestä (2), joka sijaitsee takakahvassa (4) tai kädensijan oikeassa kahvassa (4a).

Kiihdyttimen käyttö on mahdollista ainoastaan, jos yhtä aikaa painetaan lukitusvipua (3).

Liike siirtyy moottorin avulla voimansiirtoakseliin vastapainokitkalla, joka estää akselin liikkeen moottorin ollessa miniminopeudella.

**▲ VAROITUS!**

**Älä käytä laitetta, jos leikkausväline liikkuu moottorin miniminopeudella. Tässä tapauksessa ota yhteyttä jälleenmyyjään.**

Oikea työskentelynopeus saadaan kiihdyttimen vivun (2) ollessa ääriasennossa.

**TÄRKEÄÄ**

*Ensimmäisten 6-8 käyttötunnin aikana vältä käyttämästä moottoria maksimikiirroksilla.*

**MOOTTORIN PYSÄYTTÄMINEN (kuva 8)**

Moottorin pysäyttämiseksi:

- Vapauta kiihdyttimen vipu (2) antaen moottorin käydä miniminopeudella muutaman sekunnin ajan.
- Vie katkaisija (1) asentoon «STOP».

**▲ VAROITUS!**

**Vietyäsi kiihdyttimen minimiin kuluu useampi sekunti ennen kuin leikkausväline pysähtyy.**

## 7. LAITTEEN KÄYTTÖ

**Ympäristön ja muiden henkilöiden huomioimiseksi:**

- Vältä aiheuttamasta häiriötä.
- Noudata tarkasti paikallisia säädöksiä, koskien leikkausjätteiden hävitystä.
- Noudata tarkasti paikallisia öljyn, bensiinin, vaurioituneiden osien tai ympäristöä rasittavien osien hävittämistä koskevia säädöksiä.

### ▲ VAROITUS!

*Pitkäaikainen altistuminen tärinöille saattaa aiheuttaa vammoja tai hermovaurioita (tunnetaan myös nimellä "Raynaudin ilmiö" tai "valkoinen käsi") erityisesti verenkierto-ongelmista kärsiville henkilöille. Oireet saattavat koskea käsiä, ranteita ja sormia ja tyypillisiä oireita ovat tuntoaistin häviäminen, puutuminen, ihottuma, kipu, värin häviäminen tai ihon rakenteelliset muutokset. Nämä vaikutukset saattavat voimistua kylmällä ilmalla ja/tai puristettaessa liikaa kahvoista. Oireiden ilmaantuessa on lyhennettävä laitteen käyttöaikaa ja otettava yhteyttä lääkäriin.*

### ▲ VAARA!

*Tämän laitteen käynnistyslaite kehittää lievän sähkömagneettisen kentän, joka saattaa aiheuttaa häiriöitä käyttäjään implantoituihin aktiivisiin tai passiivisiin lääkintälaitteisiin. Tästä saattaa olla seurauksena vakavia terveysvaaroja. Lääkintälaitteiden käyttäjiä kehoitetaan ottamaan yhteyttä lääkäriin tai lääkintälaitteen valmistajaan ennen laitteen käyttöä.*

### ▲ VAROITUS!

*Käytä työskentelyyn sopivia asusteita. Jälleenmyyjä antaa tarvittaessa tietoa työhön sopivista suojavälineistä.*

### VALJAIDEN KÄYTTÖ (kuva 10)

### ▲ VAROITUS!

*Laitteen tulee olla kytkettynä käyttäjän päällä oleviin valjaisiin aina käytön aikana. Tarkista pikakoukun toiminta niin, että hätätapauksessa laitteen saa nopeasti irti valjaista.*

Valjaat puetaan päälle ennen kuin laite kiinnitetään ja hihnat säädetään käyttäjän pituuden ja ruumiinrakenteen mukaan.

Jos laitteessa on useampi kiinnitysreikä, käytä laitteen tasapainon kannalta sopivinta reikää.

Käytä aina laitteen painoon ja leikkausvälineeseen nähden sopivia valjaita:

- **alle 7,5 kg painaville laitteille**, jotka on varustettu siiman käyttöpäällä tai 3 tai 4 -kärkisellä terällä, voidaan käyttää yhdellä hihnalla tai kaksoishihnalla varustettuja malleja;
- **yli 7,5 kg painavien laitteiden** kanssa saa käyttää ainoastaan kaksoishihnalla varustettua mallia.

### • Mallit "MONO" yhdellä hihnalla

Hihnan (1) on kuljettava vasemman olkapään yli kohti oikeaa kylkeä.

### • Mallit kaksoishihnalla

Hihna (2) on puettava seuraavalla tavalla:

- laitteen tuki ja jousisalpa oikealle puolelle (2.01);
- irrotin edessä (2.2);
- hihnojen risteyskohta käyttäjän selässä (2.3);
- solki kiinnitetty oikealla tavalla vasemmalle puolelle (2.4).

Hihnojen on oltava kireät, jotta paino jakautuu tasaisesti olkapäille.

### LAITTEEN KÄYTTÖ

### ▲ VAROITUS!

*Työskentelyn aikana laitteesta on pidettävä kiinni kaksin käsin niin, että moottoriyksikkö on kehon oikealla puolella ja leikkausyksikkö vyötärön alapuolella.*

### ▲ VAROITUS!

*Pysäytä välittömästi moottori, jos terä jumiuu työskentelyn aikana. Varo takaiskua (kickpack), joka saattaa syntyä kun terä törmää kiinteään esteeseen (puunrungot, juuret, oksat, kivet jne.). Varo koskemasta maata terällä. Takaiskut aiheuttavat terän hallitsemattoman hypähdyksen, jotka voivat aiheuttaa laitteen kontrollin menetyksen ja vaarantaa näin käyttäjän turvallisuuden ja aiheuttaa vahinkoja laitteelle.*

Ennen viikatteen käyttämistä suosittelemme tutustumaan laitteeseen ja leikkaustapoihin pukeamalla valjaat, puristamalla laitetta ja tekemällä työn vaatimat liikkeet.



## • Leikkausvälineen suojalaite

Valitse työhön sopivin leikkausväline seuraavien ohjeiden mukaan:

- **3 -kärkinen terä** sopii risukkojen ja pensaiden (korkeintaan 2 cm halkaisija) leikkaamiseen;
- **4 -kärkinen terä** sopii ruohonleikkaukseen laajoilla alueilla;
- **siiman käyttöpäällä** voidaan poistaa korkeaa ruohikkoa ja kasvistoa (ei puumaista) aitojen, muurien, perustusten, jalkakäytävien viereltä ja puiden ympäriltä jne. tai puhdistaa kokonaan tietty alue puutarhasta;

## TYÖSKENTELYTEKNIikka

### a) 3 -kärkinen terä (kuva 11)

Aloita leikkaus kasviston yläpuolelta laskeutuen viikateterällä niin, että voit leikata oksat pieniksi palasiksi.

### b) 4 -kärkinen terä (kuva 12)

Etene käyttäen laitetta kuten perinteistä viikatetta 60–90° kaarevalla liikkeellä, vieden terän sitten kasviston ulkopuolelle jne.

### c) Siiman käyttöpää

**▲ VAROITUS!** Käytä **AINOASTAAN nailonsiimaa. Käyttöpäähän sopimattomien metallisten tai muovitettujen metallivaijerien käyttö saattaa aiheuttaa loukkaantumisia.**

Käytön aikana suosittelemme sammuttamaan moottorin ja irrottamaan säännöllisesti laitteen ympärillä olevan ruohon niin ettei siirtoputki ylikuumene suoja alle juuttuneen ruohon takia.

Irrota juuttunut ruoho ruuviavaimella niin, että tanko jäähtyy kunnolla.

**▲ VAROITUS!** Älä käytä laitetta pyyhkimiseen kallistamalla siiman käyttöpäätä. Moottorin teho voi aiheuttaa esineiden tai pienten kivien lentämisen aina 15 metrin päähän tai kauemmaksiin aiheuttaen vahinkoja tai henkilövahinkoja.

### • Leikkaaminen liikkeessä (niittäminen) (kuva 13)

Etene säännöllisellä vauhdilla tehden kaarevia liikkeitä kuten perinteisellä viikatteleella ilman, että kallistat siiman käyttöpäätä toiminnan aikana.

Kokeile ensin leikata sopivalta korkeudelta pienellä alueella. Tasaisen leikkauskorkeuden saamiseksi pidä siiman käyttöpäätä koko ajan samalla etäisyydellä maasta.

Karkeammille leikkauksille saattaa olla hyödyksi kallistaa siiman käyttöpäätä noin 30° vasemmalle.

**▲ VAROITUS!** Älä työskentele tällä tavoin, jos on olemassa vaara sellaisten esineiden sinkoilemisesta, jotka voivat vahingoittaa ihmisiä, eläimiä tai aiheuttaa muita vahinkoja.

### • Tarkkuusleikkaus (viimeistely)

Pidä laitetta hieman kallellaan niin, että siiman käyttöpään alaosa ei koske maahan ja leikkauslinja on halutussa kohdassa. Pidä leikkausväline kaukana käyttäjästä.

### • Leikkaaminen aitojen / perustusten läheisyydessä (kuva 14)

Lähesty hitaasti siiman käyttöpäällä aitoja, paa-luja, kiviä, muuria jne. ilman että osut niihin voimalla.

Jos siima osuu jatkuvasti esteeseen voi se rikkoutua tai kulua; jos se juuttuu aitaan saattaa se leikata äkillisesti.

Joka tapauksessa jalkakäytävien, perustusten, muurien jne. läheisyydessä leikkaaminen saattaa aiheuttaa siiman normaalista poikkeavaa kulumista.

### • Leikkaaminen puiden ympärillä (kuva 15)

Kävele puun ympäri vasemmalta oikealle, lähestyen hitaasti runkoa niin ettei siima osu runkoon. Pidä samalla siiman käyttöpäätä hieman eteenpäin kallellaan.

Huomioi, että nailonsiima voi leikata tai vahingoittaa pieniä pensaita ja siiman osuminen pehmeäkaarnaisiin pensaisiin tai puihin saattaa vaurioittaa vakavasti kasvia.

### • Siiman pituuden säätäminen työskentelyn aikana (kuva 16)

Tämä laite on varustettu käyttöpäällä ”Batti” tai ”Vai” (Tap & Go).

Vapauttaaksesi uuden siiman, lyö siiman käyttöpäätä maata vasten moottorin käydessä maksimierroksilla; siima vapautuu automaattisesti ja veitsi leikkaa ylimääräisen osan pois.

## TYÖN LOPETTAMINEN

Lopetettuasi työn:

- Pysäytä moottori kuten aikaisemmin kuvattu (Kappale 6).
- Odota leikkausvälineen pysähtymistä ja asenna terän suojus.

## 8. HUOLTO JA SÄILYTYS

Oikea huolto on tärkeää tehokkuuden säilyttämiseksi ja laitteen alkuperäisosien turvalliselle käytölle.

**▲ VAROITUS!** *Huoltotoimenpiteiden aikana:*

- *Irrota sytytystulpan kupu.*
- *Odota moottorin jäähtymistä.*
- *Käytä suojakäsineitä käsitellessäsi teriä.*
- *Pidä terän suoja asennettuna paitsi työkennellessäsi ko. terän parissa.*
- *Älä hävitä luontoon öljyä, bensiiniä tai muita myrkyllisiä aineita.*

### SYLINTERI JA ÄÄNENVAIMENNIN

Vähentääksesi tulipalon vaaraa puhdista säännöllisesti sylinterin siivekkeet paineilmalla ja puhdista äänenvaimentimen alue sahanpuruista, risuista, lehdistä ja muista roskista.

### KÄYNNISTYSYKSIKKÖ

Vältääksesi moottorin ylikuumentumisen ja vahingoittumisen, jäähdytysilmaritilät on pidettävä puhtaina ja vapaina sahanpuruista ja muista roskista. Käynnistysnaru on vaihdettava, kun siinä näkyvät ensimmäiset kulumisen merkit.

### KIINNIKKEET

Tarkista säännöllisesti kaikkien ruuvien ja mutterien kiinnitys ja että kahvat ovat kunnolla kiinnitetyt.

### ILMANSUODATTIMEN PUHDISTUS (kuva 17)

**TÄRKEÄÄ** *Ilmansuodattimen puhdistus on tärkeää laitteen hyvälle toiminnolle ja kestävyydelle. Älä työskentele ilman suodatinta tai viallisella suodattimella, jotta moottori ei vahingoitu.*

Puhdistus on suoritettava aina 15 työtunnin välein.

Puhdistaaksesi suodattimen:

- Paina kielekettä (1) ja käännä kantta (2) ja irrota suodatinelementti (3).
- Pese suodatinelementti (3) saippualla ja vedellä. Älä käytä bensiiniä tai muita liuotteita.
- Jätä suodatin kuivumaan ulos.
- Asenna takaisin paikoilleen suodatinelementti (3) ja sulje kansi (2) painamalla sitä kunnes kuulet napsahduksen.

### SYTYTYSTULPAN TARKISTUS (kuva. 18)

Irrota ja puhdista sytytystulppa säännöllisin väliajoin poistamalla mahdolliset kerrostumat metalliharjalla.

Tarkista ja palauta elektrodien oikea etäisyys toisistaan.

Asenna sytytystulppa takaisin ruuvaamalla sen pohjaan saakka mukana tulevalla avaimella.

Sytytystulppa on korvattava samanlaisella, jos elektrodit palavat tai eristys on vaurioitunut ja joka tapauksessa 100 käyttötunnin välein.

### KAASUTTIMEN SÄÄTÄMINEN

Kaasutin on säädetty tehtaalta niin, että käyttäjä saa maksimisuorituksen jokaisessa tilanteessa mahdollisimman pienillä myrkyllisillä päästöillä, voimassa olevia säädöksiä noudattaen.

Jos laitteen suorituskyky ei ole tyydyttävä, ota yhteyttä jälleenmyyjään kaasutuksen ja moottorin tarkistusta varten.

#### • Miniminopeuden säätö

**▲ VAROITUS!** *Leikkausväline ei saa liikkua moottorin miniminopeudella. Jos leikkausväline liikkuu moottorin miniminopeudella, ota yhteyttä jälleenmyyjään moottorin säätöä varten.*

### KULMAVAIHDE (kuva 19)

Voitele litiumpohjaisella rasvalla. Irrota ruuvit (1) ja laita rasvaa kääntäen akselia käsin kunnes rasvaa tulee ulos; kiinnitä ruuvit takaisin (1).

### 3 tai 4 -KÄRKISEN TERÄN TEROITUS (kuva 20)

**▲ VAROITUS!** Käytä suojahanskoja. Jos teroitus tehdään ilman terän irrotusta, irrota sytytystulpan kansi.

Teroitus on tehtävä huomioiden terän ja leikkauskulman tyyppin käyttäen litteää viilaa ja toimien samalla tavalla kaikkien kärkien kanssa.

Viitteet oikealle teroitukselle löytyvät kuvasta 20:

- A = Virheellinen teroitus
- B = Teroitusrajat
- C = Virheelliset ja epätasaiset kulmat

Teroituksen jälkeen on tärkeää säilyttää oikea tasapaino.

3 tai 4 -kärkisiä teriä voidaan käyttää molemmilta puolilta. Kun yksi puoli on kulunut voi terän kääntää ja käyttää kärjen toista puolta.

**▲ VAROITUS!** Terää ei saa korjata vaan se on vaihdettava heti kun ilmenee jälkiä rikkoontumisesta tai teroitusraja ylittyy.

### SIIMAN KÄYTTÖPÄÄN VAIHTO (kuva 21)

- Noudata kuvassa osoitettua sekvenssiä.

### SIIMAN LEIKKAUSVEITSEN TEROITUS (kuva 22)

- Irrota siiman leikkausveitsi (1) suojasta (2) avamalla ruuvit (3).
- Kiinnitä siiman leikkausveitsi ruuvipenkkiin ja teroita käyttäen litteää viilaa ja säilyttäen alkupe räisen leikkauskulman.
- Kiinnitä veitsi takaisin suojuksen.

### ERITYISTOIMENPITEET

Kaikki tämän ohjekirjan ulkopuoliset huoltotyöt tulee suorittaa jälleenmyyjällä.

Epäsopivissa paikoissa tai epäpätevien henkilöiden suorittamat toimenpiteet saavat takuun raukeamaan.

### SÄILYTYS

Joka työsession jälkeen puhdista laite huolellisesti pölystä ja muista jätteistä, korjaa tai vaihda vialliset osat.

Laitetta on säilytettävä kuivassa paikassa, huoltoon säältä suojattuna, suojan ollessa oikein asennettuna.

### PITKÄ SEISOKKIAIKA

**TÄRKEÄÄ** Jos on odotettavissa, että laitteita ei käytetä yli 2-3 kuukauteen suorita tietyt toimenpiteet, jotta vältetään työn uudelleenaloittamiseen liittyvät vaikeudet tai moottorin pysyvä vioittuminen.

#### • Varastointi

Ennen laitteen paikoilleen asettamista:

- Tyhjennä polttoainesäiliö.
- Käynnistä moottori pitämällä moottoria minimitä pysähtymiseen saakka niin, että kaikki kaasuttimissa oleva polttoaine kuluu.
- Anna moottorin jäähtyä ja irrota sytytystulppa.
- Kaada sytytystulpan reikään teelusikallinen uutta öljyä.
- Vedä useita kertoja käynnistysnappulasta saadaksesi öljyn leviämään sylinterissä.
- Asenna sytytystulppa niin, että mäntä on yläkuolokohdassa (näkyvät sytytystulpan aukosta kun mäntä maksimimatallaan).

#### • Toiminnan jatkaminen

Laitettaessa laitetta käyntiin:

- Irrota sytytystulppa.
- Käytä pari kertaa käynnistysnappulaa poistaaksesi liialliset öljyt.
- Tarkista sytytystulppa kappaleessa "Sytytystulpan tarkastus" kuvatulla tavalla.
- Valmista laite kappaleessa "Työhön valmistautuminen" kuvatulla tavalla.

## 9. VIANETSINTÄ

VIKA	MAHDOLLINEN SYY	KORJAUSTOIMENPIDE
<b>1)</b> Moottori ei käynnisty eikä pysy käynnissä	<ul style="list-style-type: none"> <li>- Vääriinkäynnistys</li> <li>- Sytytystulppa likainen ja elektrodien välinen etäisyys väärä</li> <li>- Ilmansuodatin tukossa</li> <li>- Kaasutus ei toimi oikein</li> </ul>	<ul style="list-style-type: none"> <li>- Noudata ohjeita (katso kappale 6)</li> <li>- Tarkista sytytystulppa (katso kappale 8)</li> <li>- Puhdista ja/tai vaihda suodatin (katso kappale 8)</li> <li>- Ota yhteyttä jälleenmyyjään</li> </ul>
<b>2)</b> Moottori käynnistyy, mutta tehot puuttuvat	<ul style="list-style-type: none"> <li>- Ilmansuodatin tukossa</li> <li>- Kaasutus ei toimi oikein</li> </ul>	<ul style="list-style-type: none"> <li>- Puhdista ja/tai vaihda suodatin (katso kappale 8)</li> <li>- Ota yhteyttä jälleenmyyjään</li> </ul>
<b>3)</b> Moottori toimii epäsäännöllisesti tai moottorilla ei ole tehoa kuormituksen alaisena	<ul style="list-style-type: none"> <li>- Sytytystulppa likainen ja elektrodien välinen etäisyys väärä</li> <li>- Kaasutus ei toimi oikein</li> </ul>	<ul style="list-style-type: none"> <li>- Tarkista sytytystulppa (katso kappale 8)</li> <li>- Ota yhteyttä jälleenmyyjään</li> </ul>
<b>4)</b> Moottori tuottaa liikaa savua	<ul style="list-style-type: none"> <li>- Vääränlainen sekoitus</li> <li>- Kaasutus ei toimi oikein</li> </ul>	<ul style="list-style-type: none"> <li>- Valmista sekoite ohjeiden mukaan (katso kappale 5)</li> <li>- Ota yhteyttä jälleenmyyjään</li> </ul>

## 10. TEKNISET TIEDOTI

Moottori ..... 2-tahti ilmajäähdytteinen	Polttoainesäiliön tilavuus
Tilavuus / Teho	Malli 28/326 ..... 65,8 cm <sup>3</sup>
Malli 28/326 ..... 25,4 cm <sup>3</sup> / 0,7 kW	Malli 33/336 ..... 85,0 cm <sup>3</sup>
Malli 33/336 ..... 32,6 cm <sup>3</sup> / 0,9 kW	Malli 44/346 ..... 95,0 cm <sup>3</sup>
Malli 44/346 ..... 42,7 cm <sup>3</sup> / 1,1 kW	
Moottorin minimipyörimisnopeus	Terien suurin sallittu halkaisija
Malli 28/326 ..... 2520-3080 kierrosta/1'	3 tai 4 -kärkinen terä ..... Ø 255 mm
Malli 33/336 ..... 2520-3080 kierrosta/1'	
Malli 44/346 ..... 2520-3080 kierrosta/1'	Massa <sup>1)</sup>
Moottorin maksimipyörimisnopeus	Malli 28/326 ..... 6,8 kg
Malli 28/326 ..... 10000 kierrosta/1'	Malli 28 J ..... 7,3 kg
Malli 33/336 ..... 10000 kierrosta/1'	Malli 28 D ..... 6,9 kg
Malli 44/346 ..... 9500 kierrosta/1'	Malli 28 JD ..... 7,7 kg
Työkalun maksimipyörimisnopeus	Malli 33/336 ..... 7,8 kg
Malli 28/326 ..... 7800 kierrosta/1'	Malli 33 D ..... 8,6 kg
Malli 33/336 ..... 7800 kierrosta/1'	Malli 44/346 ..... 8,6 kg
Malli 44/346 ..... 7400 kierrosta/1'	Malli 44 D ..... 9,5 kg
Sytytystulppa ..... Torch L8RTC tai	
NGK-R BPMR7A tai vastaava	
Polttoaine ..... Bensiini: Öljy 2-tahti	
= 50:1 = 2%	

<sup>1)</sup> Massa ISO 11806-1 standardin mukaan (ilman polttoainetta, leikkausvälineitä ja valjaita)

## Malliille

Melutason ja värinätason  
vastaavat mitatut arvot

B 28 SB 28 BJ 326 BJC 326 B 28 J SB 28 J	B 28 D B 28 JD SB 28 JD MB 2801 J MB 2802	B 33 SB 33 BJ 336 BJC 336	B 33 D SB 33 D MB 3302	B 44 SB 44 BJ 346 BJC 346	B 44 D SB 44D
---	---	------------------------------------	------------------------------	------------------------------------	------------------



<b>Akustisen paineen taso ohjaajan korvassa (EN ISO 22868)</b>							
siiman käyttöpäähän kanssa	dB(A)	98,8	98,8	98,7	98,7	95,6	95,6
Epätarkka mittaus (2006/42/EY - EN 27574)	dB(A)	3	3	3	3	3	3
3 -kärkisen terän kanssa	dB(A)	92,2	92,2	94,0	94,0	97,3	97,3
Epätarkka mittaus (2006/42/EY - EN 27574)	dB(A)	3	3	3	3	3	3
4 -kärkisen terän kanssa	dB(A)	97,6	97,6	96,3	96,3	91,4	91,4
Epätarkka mittaus (2006/42/EY - EN 27574)	dB(A)	3	3	3	3	3	3
<b>Akustisen tehon mitattu taso (EN ISO 22868)</b>							
siiman käyttöpäähän kanssa	dB(A)	105,5	105,5	113,2	113,2	108,5	108,5
Epätarkka mittaus (2006/42/EY - EN 27574)	dB(A)	3	3	3	3	3	3
3 -kärkisen terän kanssa	dB(A)	110,0	110,0	106,0	106,0	110,8	110,8
Epätarkka mittaus (2006/42/EY - EN 27574)	dB(A)	3	3	3	3	3	3
4 -kärkisen terän kanssa	dB(A)	105,4	105,4	107,7	107,7	107,3	107,3
Epätarkka mittaus (2006/42/EY - EN 27574)	dB(A)	3	3	3	3	3	3
<b>Etukahvassa olevaan käteeseen kohdistuva värinä ("MONO") (ISO 22867)</b>							
siiman käyttöpäähän kanssa	m/sec <sup>2</sup>	5,91	–	4,40	–	5,04	–
Epätarkka mittaus (2006/42/EY - EN 12096)	m/sec <sup>2</sup>	1,5	–	1,5	–	1,5	–
3 -kärkisen terän kanssa	m/sec <sup>2</sup>	2,55	–	3,62	–	3,03	–
Epätarkka mittaus (2006/42/EY - EN 12096)	m/sec <sup>2</sup>	1,5	–	1,5	–	1,5	–
4 -kärkisen terän kanssa	m/sec <sup>2</sup>	5,42	–	5,19	–	6,15	–
Epätarkka mittaus (2006/42/EY - EN 12096)	m/sec <sup>2</sup>	1,5	–	1,5	–	1,5	–
<b>Takakahvassa olevaan käteeseen kohdistuva värinä ("MONO") (ISO 22867)</b>							
siiman käyttöpäähän kanssa	m/sec <sup>2</sup>	4,04	–	3,45	–	2,13	–
Epätarkka mittaus (2006/42/EY - EN 12096)	m/sec <sup>2</sup>	1,5	–	1,5	–	1,5	–
3 -kärkisen terän kanssa	m/sec <sup>2</sup>	5,69	–	3,04	–	2,15	–
Epätarkka mittaus (2006/42/EY - EN 12096)	m/sec <sup>2</sup>	1,5	–	1,5	–	1,5	–
4 -kärkisen terän kanssa	m/sec <sup>2</sup>	4,41	–	4,59	–	5,11	–
Epätarkka mittaus (2006/42/EY - EN 12096)	m/sec <sup>2</sup>	1,5	–	1,5	–	1,5	–
<b>Vasemmassa kahvassa olevaan käteeseen kohdistuva värinä ("DUPLEX") (ISO 22867) - ALKUPERÄINEN KÄDENSIIJA</b>							
siiman käyttöpäähän kanssa	m/sec <sup>2</sup>	–	1,81	–	3,42	–	4,49
Epätarkka mittaus (2006/42/EY - EN 12096)	m/sec <sup>2</sup>	–	1,5	–	1,5	–	1,5
3 -kärkisen terän kanssa	m/sec <sup>2</sup>	–	2,43	–	2,94	–	2,51
Epätarkka mittaus (2006/42/EY - EN 12096)	m/sec <sup>2</sup>	–	1,5	–	1,5	–	1,5
4 -kärkisen terän kanssa	m/sec <sup>2</sup>	–	6,25	–	2,54	–	3,42
Epätarkka mittaus (2006/42/EY - EN 12096)	m/sec <sup>2</sup>	–	1,5	–	1,5	–	1,5
<b>Oikeassa kahvassa olevaan käteeseen kohdistuva värinä ("DUPLEX") (ISO 22867) - ALKUPERÄINEN KÄDENSIIJA</b>							
siiman käyttöpäähän kanssa	m/sec <sup>2</sup>	–	2,49	–	4,53	–	1,94
Epätarkka mittaus (2006/42/EY - EN 12096)	m/sec <sup>2</sup>	–	1,5	–	1,5	–	1,5
3 -kärkisen terän kanssa	m/sec <sup>2</sup>	–	2,56	–	4,16	–	1,04
Epätarkka mittaus (2006/42/EY - EN 12096)	m/sec <sup>2</sup>	–	1,5	–	1,5	–	1,5
4 -kärkisen terän kanssa	m/sec <sup>2</sup>	–	6,45	–	4,88	–	2,92
Epätarkka mittaus (2006/42/EY - EN 12096)	m/sec <sup>2</sup>	–	1,5	–	1,5	–	1,5
<b>Vasemmassa kahvassa olevaan käteeseen kohdistuva värinä ("DUPLEX") (ISO 22867) - VAIHTOEHTOINEN KÄDENSIIJA</b>							
siiman käyttöpäähän kanssa	m/sec <sup>2</sup>	–	2,94	–	3,25	–	2,90
Epätarkka mittaus (2006/42/EY - EN 12096)	m/sec <sup>2</sup>	–	1,5	–	1,5	–	1,5
3 -kärkisen terän kanssa	m/sec <sup>2</sup>	–	3,31	–	2,40	–	2,20
Epätarkka mittaus (2006/42/EY - EN 12096)	m/sec <sup>2</sup>	–	1,5	–	1,5	–	1,5
4 -kärkisen terän kanssa	m/sec <sup>2</sup>	–	5,67	–	3,75	–	2,56
Epätarkka mittaus (2006/42/EY - EN 12096)	m/sec <sup>2</sup>	–	1,5	–	1,5	–	1,5
<b>Oikeassa kahvassa olevaan käteeseen kohdistuva värinä ("DUPLEX") (ISO 22867) - VAIHTOEHTOINEN KÄDENSIIJA</b>							
siiman käyttöpäähän kanssa	m/sec <sup>2</sup>	–	5,07	–	3,81	–	3,57
Epätarkka mittaus (2006/42/EY - EN 12096)	m/sec <sup>2</sup>	–	1,5	–	1,5	–	1,5
3 -kärkisen terän kanssa	m/sec <sup>2</sup>	–	6,61	–	3,63	–	3,24
Epätarkka mittaus (2006/42/EY - EN 12096)	m/sec <sup>2</sup>	–	1,5	–	1,5	–	1,5
4 -kärkisen terän kanssa	m/sec <sup>2</sup>	–	7,80	–	4,22	–	3,87
Epätarkka mittaus (2006/42/EY - EN 12096)	m/sec <sup>2</sup>	–	1,5	–	1,5	–	1,5

## 11. LISÄVARUSTEET

Taulukko sisältää luettelon kaikista saatavilla olevista lisävarusteista osoituksella missä laitteissa osaa voidaan käyttää. Merkinä käytetään “\*”.

*Jos lisävarusteen käyttöön liittyy epäilyksiä tai käyttäjä ei tunne lisävarustetta, suosittelemme ottamaan yhteyttä jälleenmyyjään tai puutarha-alan erikoisliikkeeseen.*

**▲ VAROITUS!** Koska asennettavan lisävarusteen valinta, sovellus ja käyttö ovat täysin käyttäjän itse tekemiä valintoja, käyttäjä ottaa myös vastuun mahdollisista seurauksista.

	Koodi	Malliille	28/326/2801/2802	33/336/3302	44/346
	118801127/0		*	*	*
	118801418/0		*	*	*
	118801126/0 (M10 x 1,25 sx F)		*	*	*

	Koodi	Malliille B 28 J
	118801754/0 Pensasleikkuri	*
	118801755/0 118801756/0 Karsimissaha	*

Kære kunde!

Vi takker Dem for valget af vores produkt, og vi håber, at brugen af denne nye maskine – kædesaven - giver Dem gode resultater og lever op til Deres forventninger. Denne manual er udformet således, at De kan blive fortrolig med maskinen og anvende den på en sikker og effektiv måde. Glem ikke, at manualen er en del af maskinen. Opbevar den, således at der nemt kan indhentes oplysninger heri. Såfremt maskinen videresælges eller udlånes, skal manualen udleveres til den nye ejer.

Denne nye maskine er designet og konstrueret i overensstemmelse med de gældende normer og er derfor pålidelig og driftssikker, såfremt den anvendes under overholdelse af anvisningerne i denne manual ("tilladt brug"). Al anden brug eller manglende overholdelse af sikkerhedsforskrifterne vedrørende brug, vedligeholdelse og reparation betragtes som "ukorrekt brug" og medfører bortfald af garantien. Endvidere bortfalder fabrikantens ansvar; operatøren er således ansvarlig for udgifterne som følge af skader eller kvæstelser på sig selv eller andre personer.

Der kan være mindre forskelle mellem oplysningerne i denne manual og Deres maskine, idet vi konstant forbedrer vores produkter. Oplysningerne i denne manual kan ændres uden forudgående meddelelse herom og uden, at fabrikanten har pligt til at bekendtgøre opdateringerne. De karakteristika, der er væsentlige for sikkerhed og funktion, forbliver dog uændret. I tvivlstilfælde bedes De rette henvendelse til Deres forhandler. God arbejdslyst!

## INDHOLDSFORTEGNELSE

1. Identifikation af hovedkomponenter .....	2
2. Symboler .....	3
3. Sikkerhedsforskrifter .....	4
4. Samling af maskinen .....	6
5. Forberedelse til arbejdet .....	7
6. Start - Anvendelse - Standsning af motoren .....	8
7. Anvendelse af maskinen .....	10
8. Vedligeholdelse og opbevaring .....	12
9. Fejlfinding .....	14
10. Tekniske data .....	14
11. Tilbehør .....	16

# 1. IDENTIFIKATION AF HOVEDKOMPONENTERNE

## VIGTIGSTE KOMPONENTER

1. Motorenhed
2. Transmissionsrør
3. Skæreindretning
  - a. Klinge med 3 eller 4 spidser
  - b. Trådhoved
4. Beskyttelse for skæreindretning
5. Forreste håndtag
6. Barriere
7. Styr
8. Bagerste håndtag
9. Kobling til seleværk
10. Identifikationskilt
11. Seleværk
  - a. med enkelt sele
  - b. med dobbelt sele
12. Vinkel-anordning
13. Beskyttelse for transport af klinge
14. Tændrør

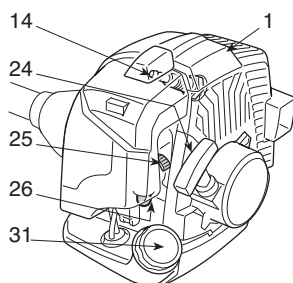
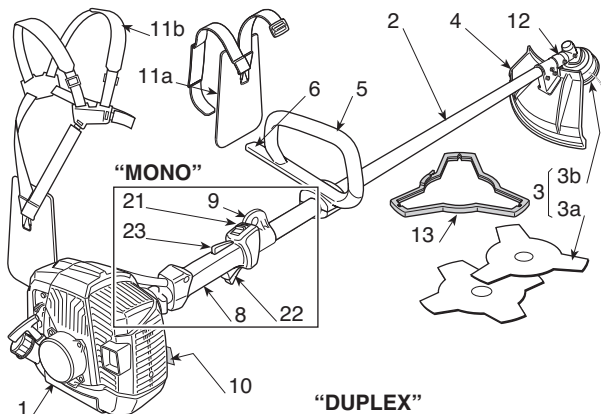

## "DUPLEX"

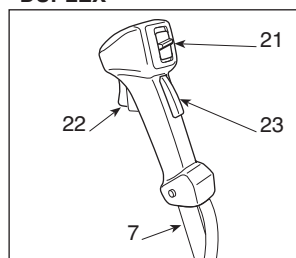

## BETJENINGER OG PÅFYLDNINGER

21. Afbryder til motor
  22. Hastighedsregulator
  23. Låseknap til hastighedsregulator
  24. Startgreb
  25. Starter
  26. Primer
31. Dæksel til brændstoftank

## IDENTIFIKATIONSSKILT

- 10.1) Overensstemmelsesmerke i henhold til EU-direktivet 2006/42/EF
- 10.2) Fabrikantens navn og adresse
- 10.3) Lydeffektniveau (LWA) jf. direktivet 2000/14/EF
- 10.4) Producentens referencemodel
- 10.5) Maskinens model
- 10.6) Serienummer
- 10.7) Konstruktionsår
- 10.8) Varenummer
- 10.9) Antal emissioner

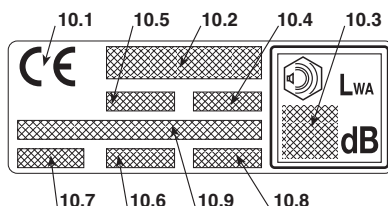



## 2. SYMBOLER



1) Advarsel! Fare. Hvis denne maskine anvendes ukorrekt, kan den være farlig for brugeren og andre.

2) Læs brugsanvisningen, før maskinen tages i brug.

3) Brugeren af denne maskinen, når denne anvendes under normale betingelser hver dag og kontinuerligt, kan udsættes for et støjniveau på 85 dB (A) eller mere. Anvend høreværn, beskyttelsesbriller og beskyttelseshjelm.

4) Bær arbejdshandsker og sikkerhedsfodtøj!

5) Fare for udslyngning! Når maskinen er i brug, skal samtlige personer og/eller husdyr holdes i en afstand på mindst 15 m fra maskinen!

6) Maksimal hastighed for skæreindretning. Anvend kun egnede skæreindretninger.





7) Rundsav-klinger må ikke anvendes. **Fare: Anvendelse af rundsav-klinger i maskiner med dette symbol udsætter brugeren for risiko for alvorlig skade eller endda døden.**

8) Advarsel! Benzin er brandfarlig. Lad motoren afkøle i mindst 2 minutter, inden De påfylder benzin.



9) Advarsel! Hold Dem på afstand af de varme overflader.

10) Pas på klingens kraft.

### SYMBOLER PÅ MASKINEN (findes kun i nogle modeller)

- 11  11) Blandingstank
- 12  12) Positioner for afbryderen til standsning af motoren  
a = standsning  
b = kørsel  
c = start
- 13  13) Starter
- 14  14) Primer

### SYMBOLER PÅ BESKYTTELSENE (findes kun i nogle modeller)

- 21  21) Skæreindretninger, for hvilke beskyttelsen er egnet
- 22  22) Drejeretning for skæreindretning

### 3. SIKKERHEDSFORSKRIFTER

#### A) GENERELLE RÅD

1) **Læs betjeningsvejledningen omhyggeligt.** Bliv fortrolig med maskinens betjening og dermed selve brugen af maskinen. Lær at slukke hurtigt for maskinen.

2) **Anvend maskinen til det formål, den er beregnet til, nemlig**

- **klipning af græs og ikke-træagtige planter**, ved hjælp af en nylontråd (f.ex. i udkanterne af blomsterbeder, mindre plantager, mure, indhegninger og mindre grønne områder, for at justere efter klipning med en slåmaskine);

- **skæring af højt græs, ukrudt, mindre grene og træagtige buske** med en diameter på op til 2 cm, ved hjælp af klinger i metal eller plastik.

Enhver anden brug af maskinen er farlig og kan skade den.

Ukorrekt brug er for eksempel (men ikke udelukkende):

- anvendelse af maskinen som fejmaskine;
- at trimme hække eller at udføre arbejde, hvor skæresystemet ikke anvendes i terrænhøjde;
- beskæring af træer;
- anvendelse af maskinen med skæresystemet over brugerens bælttested;
- anvendelse af maskinen til skæring af materialer af ikke-vegetabilsk oprindelse;
- når maskinen anvendes af flere brugere.

3) Lad aldrig børn eller personer, som ikke har det nødvendige kendskab til maskinen, bruge den. Der kan lokalt være fastsat en minimum aldersgrænse for brug af maskinen.

4) Maskinen må ikke anvendes af mere end én person.

5) **Brug aldrig maskinen:**

- Med personer, specielt børn, eller dyr i nærheden;
- Hvis brugeren føler sig træt eller utilpas, eller hvis brugeren har indtaget lægemidler, euforiserende stoffer, alkohol eller andre stoffer, som kan påvirke hans eller hendes reflekser eller opmærksomhed;
- Hvis brugeren ikke er i stand til at holde fast i maskinen med begge hænder, og/eller hvis brugeren ikke kan gå stabilt og med benene i balance under arbejdet.

6) Vær opmærksom på, at operatøren er ansvarlig for ulykker, som påføres andre personer eller deres ejendom.

#### B) FORBEREDELSE

1) Under arbejdet skal man bære en hensigtsmæssig påklædning, som ikke skal være til gene for brugeren.

- Bær modstandsdygtigt og stramtsiddende beskyttelsestøj.
- Bær hjelm, handsker, beskyttelsesbriller, støvmaske og modstandsdygtige sko med glidsikker sål.
- Anvend høreværn for at beskytte høresansen.
- Bær ikke halstrøklæder, kitler, halskæder og/eller hængende eller brede tilbehør, som kan sætte sig fast i maskinen eller i genstande eller materialer, der forefindes på arbejdspladsen.

- Langt hår skal holdes forsvarligt samlet.

2) **ADVARSEL: FARE! Benzin er meget brandfarligt.**

- Opbevar brændstoffet i de dertil beregnede dunke;
- Ryg ikke, når De håndterer brændstoffet;
- Åbn tankdækslet langsomt for gradvist at aflaste det interne tryk;
- Påfyld altid brændstoffet i det fri ved hjælp af en tragt;
- Fyld brændstoffet på, inden motoren startes; påfyld aldrig brændstoffet og fjern aldrig brændstoffankens dæksel, når motoren er i gang eller stadig er varm;
- Start ikke motoren, hvis der er spildt brændstof, men flyt i stedet maskinen væk fra det forurenede område for at undgå brand. Vent til benzindampene er forsvundet;
- Rens straks ethvert spor af brændstof, der måtte være spildt over maskinen eller på jorden;
- Start aldrig maskinen på det sted, hvor påfyldningen er foregået;
- Undgå kontakt mellem brændstof og tøj; skulle dette alligevel ske, skal De skifte tøj, inden De starter motoren;
- Sørg altid for at stramme dækslet godt, både på tank og benzindunk.

3) Udskift defekte lyddæmpere.

4) **Før brug af maskinen**, foretag da et generelt eftersyn af maskinen, og især:

- Hastighedsregulatorens og sikkerhedshåndtagets bevægelse skal være fri og ikke-tvungen. Når der gives slip på håndtagene, skal disse automatisk og hurtigt vende tilbage til neutral position;
- Hastighedsregulatorens håndtag skal forblive blokeret, hvis der ikke trykkes på sikkerhedshåndtaget;
- Afbryderen til motoren skal kunne flyttes uden besvær fra den ene position til den anden;
- De elektriske kabler, og især tændrørskablet, skal være hele for at undgå dannelse af gnister, og tændrørshætten skal være korrekt monteret på tændrøret;
- Maskinens håndtag og beskyttelser skal være rene, tørre og solidt fastgjort til maskinen;
- Skæreindretningerne og beskyttelserne må ikke være beskadiget.

5) Kontrollér den korrekte position af håndtagene og koblingen til seleværket, og kontrollér, at maskinen har en god balance.

6) Inden arbejdet påbegyndes, forvis Dem da om, at beskyttelserne er egnet til det anvendte skæreredskab og er korrekt monteret.

7) Kontrollér hele arbejdsområdet grundigt og fjern alt det, som kan slynges ud af maskinen eller kan beskadige de skærende dele og motoren (sten, grene, ståltråd, knogler m.m.).

#### C) UNDER ANVENDELSEN

1) Tænd aldrig motoren i et lukket rum; der kan opstå farlige kulildestampe.

2) Arbejd kun ved dagslys eller godt kunstigt lys.

3) **Antag en rolig og stabil stilling:**

- undgå så vidt muligt at arbejde over våd eller glat

jord, eller på en jordbund, der er alt for ujævn eller stejl, og som ikke sikrer brugerens stabilitet under arbejdet;

- løb aldrig, men gå og pas på alle ujævnheder i jorden og eventuelle hindringer.
- vurder de potentielle risici ved det område, hvor der skal arbejdes, og tag alle de nødvendige forholdsregler for at værne om Deres egen sikkerhed, specielt på skråninger eller ujævn, glat eller bevægelig jordbund.

4) Når motoren startes, skal maskinen holdes fuldstændigt fast:

- start motoren mindst 3 meter væk fra det sted, hvor påfyldningen er foregået;
- kontrollér, at andre mennesker befinder sig i en afstand på mindst 15 meter fra maskinens arbejdsradius, eller mindst 30 meter ved vanskelige klipningser;
- ret ikke lyddæmperen og hermed udstødningsdampene mod brandfarlige materialer;

5) **Motorens justering må ikke ændres**, og det opgivne maks. omdrejningstal må ikke hæves.

6) Udsæt ikke maskinen for ovedrevne belastninger og brug ikke en lille maskine for at udføre et hårdt arbejde; brugen af hensigtsmæssig maskine mindsker risiciene og forbedrer arbejdets kvalitet.

7) Kontrollér, at maskinens tomgangshastighed er således, at skæreindretningen ikke kan bevæge sig, og at motoren efter anvendelse af hastighedsregulatoren hurtigt vender tilbage til tomgangen.

8) Pas på, at klingerne ikke støder mod uvedkommende genstande, og pas på muligheden for udslynging af materiale som følge af klingernes bevægelse.

9) Hold maskinen altid fastgjort til seleværket under arbejdet.

10) **Stop motoren:**

- når maskinen bliver efterladt uden opsyn.
- før påfyldning af brændstof.
- under flytningerne fra det ene arbejdsområde til det andet.

11) **Stop motoren og fjern tændrørsledningen fra tændrøret:**

- inden kontrol, rengøring eller reparation af maskinen;
- efter påkørsel af et fremmedlegeme, uvedkommende genstande, undersøg om maskinen er beskadiget og om nødvendigt reparér den, inden arbejdet genoptages;
- hvis maskinen begynder at vibrere unormalt. I så fald skal årsagen til vibrationerne straks findes og et specialiseret servicecenter skal sørge for de nødvendige undersøgelser;
- når maskinen ikke anvendes.

## D) VEDLIGEHOLDELSE OG OPBEVARING

1) Lad møtrikker og skruer forblive korrekt tilspændte, så maskinen altid er klar til brug. **Det er vigtigt for kædesavens sikkerhed og ydelse, at der foretages en regelmæssig vedligeholdelse.**

2) Fyld aldrig brændstof på maskinen i et rum, hvor benzindampene kan nå enten en flamme, gnist eller

stærk varme.

3) Lad motoren køle af inden at sætte den i et rum.  
4) For at mindske brandfaren skal motor, udstødningspotte og det rum, hvor benzinen er opbevaret, holdes fri for savsmuldsrester, kviste, blade eller overdrevent smøremiddel. Efterlad ikke kasser med opskåret materiale i et lukket rum.

5) Hvis brændstoftanken skal tømmes, bør dette gøres i det fri og med afkølet motor.

6) Bær arbejdshandsker hver gang. De foretager indgreb på skåret.

7) **Af sikkerhedshensyn må en maskine med slidte eller ødelagte dele aldrig anvendes. Defekte dele bør altid udskiftes og ikke reparerer. Brug originale reservedele.** Reservedele af anden kvalitet kan beskadige maskinen og forringe sikkerheden. Skæreredskabet skal altid bære producentens mærkat og en angivelse af den maskinale anvendelseshastighed.

8) Inden maskinen sættes på plads, bør De sikre Dem, at alle nøgler og vedligeholdelsesværktøj er fjernet.

9) Maskinen skal henstilles på en sådan måde, at den ikke kan være tilgængelig for børn!

## E) TRANSPORT OG HÅNDTERING

1) Hver gang, maskinen skal flyttes eller transporteres, skal De:

- slukke motoren, vente, til skæreindretningen er standset, og fjern tændrørshætten fra tændrøret;
- monter beskyttelsen for skæreindretningen;
- tage fat i maskinen udelukkende i håndtagene og rette skæreindretningen modsat i forhold til køreindretningen.

2) Når maskinen transporteres med et køretøj, skal den placeres således, at den ikke kan medføre risiko for personer. Maskinen skal i øvrigt blokeres solidt for at undgå væltning, som kan medføre beskadigelser og spild af brændstof.

## F) HVORDAN MANUALEN LÆSES

Manualen indeholder visse afsnit med oplysninger af særlig vigtighed. Afsnittene er angivet på forskellige måder og har følgende betydning:

### BEMÆRK

eller

### VIGTIGT

Indeholder detaljer eller yderligere uddybning af forudgående angivelser for at undgå beskadigelse af maskine eller kvæstelse af personer.

### ▲ ADVARSEL!

Risiko for kvæstelser ved manglende overholdelse af forskriften.

### ▲ FARE!

Risiko for alvorlige kvæstelser eller dødsfald ved manglende overholdelse af forskriften.

## 4. SAMLING AF MASKINEN

### VIGTIGT

Når maskinen leveres, er nogle komponenter ikke monteret og benzintanken er tom.

**▲ ADVARSEL!** *Bær altid kraftige arbejdshandsker, når skæreindretningerne skal håndteres. Udvis størst opmærksomhed under samling af komponenterne for ikke at forringe maskinens sikkerhed og effektivitet; i tvivlstilfælde bør De kontakte Deres forhandler.*

### 1. FULDSTÆNDIGGØRELSE AF MASKINEN

#### 1a. Modellerne "MONO" (Fig. 1)

- Placér den øverste del (2) med barriere til det forreste håndtag på transmissionsrøret (1).
- Saml den nederste hætte (4) ved at indsætte stiften (4a) i et af de tre huller på transmissionsrøret.
- Ved at fastspænde skruerne (5).

#### 1b. Modellerne "DUPLEX" (Fig. 2)

- Løsn skruerne (5), og fjern hættten (4) fra holderen (2).
- Montér styret (1) i sædet på holderen (2), der findes på transmissionsrøret (3). Sørg for, at betjeningerne befinder sig til højre.
- Montér hættten (4) ved at fastspænde skruerne (5).
- Fastgør betjeningernes kappe (6) til kabelholderen (7).

### 2. MONTERING AF STANDEN

(Modeller med adskillelig stang - Fig. 3)

- Tag stopstiften (5) ud og skub stangens (4) nederste del frem, indtil stopstiften (5) klikker på plads i hullet (6) på stangen. Indkoblingen bliver lettere, hvis den nederste del (4) drejes en smule i begge retninger; den fuldstændige indkobling kan ses på stiften (5), som skal være fuldstændigt vendt tilbage.
- Ved afsluttet indkobling skal drejeknappen (7) spændes fast.

### 3. MONTERING AF BESKYTTELSESANORDNINGER

**▲ ADVARSEL!** *Hver skæreindretning er forsynet med en specifik beskyttelse. Anvend aldrig andre beskyttelser end dem, der er beregnet til en bestemt skæreindretning.*

- Klinge med 3 eller 4 spidser (Fig. 4)

### ▲ ADVARSEL!

*Tag beskyttelseshandsker på og montér klingens beskyttelse.*

- Afmontér klingen (hvis den er monteret) som angivet i afsnit 4.
- Beskyttelsen (1) er fastgjort til vinkel-anordningen (2) ved hjælp af fire skruer (3).

- Tråd hoved (Fig. 5)

### ▲ ADVARSEL!

*Når tråd hovedet anvendes, skal den ekstra beskyttelse med trådskeer altid være monteret.*

- Afmontér klingen (hvis den er monteret) som angivet i afsnit 4.
- Beskyttelsen (1) er fastgjort til vinkel-anordningen (2) ved hjælp af fire skruer (3).
- Montér den ekstra beskyttelse (4) ved at klikke den fast på beskyttelsen (1).

### 4. AFMONTERING OG GENMONTERING AF SKÆREINDRETNINGERNE

### ▲ ADVARSEL!

*Anvend kun originale skæreindretninger eller skæreindretninger, der er godkendt af fabrikanten.*

- Klinge med 3 eller 4 spidser (Fig. 6)

### ▲ ADVARSEL!

*Tag beskyttelseshandsker på og montér klingens beskyttelse.*

### BEMÆRK

*Fastgørelsesmøtrikken (5) har venstregevind og skal derfor skrues af i retningen "med uret" og skrues på "mod uret".*

- Indfør den medfølgende nøgle (2) i hullet i vinkel-anordningen (3) og drej kling (1) med hånden, indtil nøglen tager fat i det indre hul og blokerer drejningen.
- Fjern skålen (4) og skru møtrikken (5) af i retningen med uret.
- Tag skiven (6) og den ydre ringmøtrik (7) ud og fjern derefter kling (1).

Ved montering,

- Sørg for, at rillen i det indre stykke (8) kobler sig korrekt fast til vinkel-anordningen (3).
- Montér klingen (1) og det ydre stykke (7).
- Montér skiven (6) og møtrikken (5) igen og spænd møtrikken fast i retningen mod uret.
- Sæt skålen (4) på plads igen og fold de to ender.
- Fjern nøglen (2) for at muliggøre drejning af klingens.

#### • Tråd hoved (Fig. 7)

##### BEMÆRK

*Tråd hovedet har venstregevind og skal derfor skrues af i retningen "med uret" og skrues på "mod uret".*

- Indfør den medfølgende nøgle (2) i hullet i vinkel-anordningen (3) og drej tråd hovedet (1) med hånden, indtil nøglen tager fat i det indre hul og blokerer drejningen.
- Afmontér tråd hovedet (1) ved at dreje det i **retningen ed uret**.

Ved montering,

- Sørg for, at rillen i det indre stykke (4) kobler sig korrekt fast til vinkel-anordningen (3).
- Montér tråd hovedet (1) ved at skrue det på i **retningen mod uret**.
- Fjern nøglen (2) for at muliggøre drejning af akslen.

## 5. FORBEREDELSE TIL ARBEJDET

### KONTROL AF MASKINEN

Det følgende skal udføres, inden arbejdet startes:

- Kontrollér, at der ikke findes løse skrue på maskinen og skæreindretning;
- Kontrollér, at skæreindretningen ikke er beskadiget, og at metalklingerne med 3 spidser (hvis de er monteret) er godt slebet;
- Kontrollér, at luftfiltret er rent;
- Kontrollér, at beskyttelserne er godt fastgjort og er effektive;
- Kontrollér, at klingens håndtag er fastspændt.

### FORBEREDELSE AF 2-TAKTS-BENZINEN

Denne maskine er forsynet med en 2-taktsmotor, der kræver en blanding af benzin og smørelolie.

##### VIGTIGT

*Anvendelse af ren benzin beskadiger motoren og medfører bortfald af garantien.*

##### VIGTIGT

*Anvend kun brændstof og smøremidler af upåklagelig kvalitet for at bevare ydelsen og sikre en lang levetid for de mekaniske dele.*

#### • Egenskaber for benzin

Anvend kun blyfri benzin (grøn benzin) med et oktantal, der ikke er lavere end 90 N.O.

##### VIGTIGT

*Blyfri benzin har tendens til at danne bundfald i beholderne, hvis den opbevares i over 2 måneder. Anvend altid frisk benzin!*

#### • Egenskaber for olie

Anvend udelukkende syntetisk olie af en upåklagelig kvalitet, der er specifik for 2-takts-motorer.

Hos Deres forhandler kan De få olier, der netop er designet for denne type motor, og som sikrer et højt beskyttelsesniveau.

Anvendelse af disse olier muliggør sammensætning af en 2% blanding, det vil sige en blanding, der består af 1 del olie til 50 dele benzin.

#### • Forberedelse og opbevaring af benzinen

**▲ FARE!** *Benzinen og blandingen olie/benzin er brandfarlige!*

- **Opbevar benzinen og blandingen olie/benzin i beholdere, der er godkendt for brændstoffer, på et sikkert sted, der er væk fra varmekilder eller åbne flammer.**
- **Beholderne må ikke være tilgængelige for børn.**
- **Ryg ikke under fremstilling af blandingen og undgå at indånde benzindampene.**

Tabellen viser de mængder af benzin og olie, som skal anvendes til fremstilling af blandingen, alt efter den anvendte type olie.

Benzin	Syntetisk olie 2 Takts-	
	litri	cm <sup>3</sup>
1	0,02	20
2	0,04	40
3	0,06	60
5	0,10	100
10	0,20	200

For at fremstille blandingen:

- Hæld ca. halvdelen af benzinnmængden i en godkendt dunk.
- Tilsæt hele mængden olie ifølge tabellen.
- Tilsæt resten af benzinen.
- Luk dækslet igen og omryst kraftigt.

#### VIGTIGT

*Blanding er udsat for ældning. Fremstil ikke overdrevne mængder blanding for at undgå dannelse af bundfald.*

#### VIGTIGT

*Hold beholderne for blandingen og hhv. benzinen adskilt og forsyn dem med navneangivelse for at undgå, at de ombyttes i anvendelsesøjeblikket.*

## 6. START - ANVENDELSE - STANDSNING AF MOTOREN

### VARMSTART AF MOTOREN

**▲ ADVARSEL!** *Start af motoren skal ske i en afstand på mindst 3 meter fra det sted, hvor der er foretaget påfyldning af brændstoffet.*

Inden start af motoren:

- Stil maskinen i en stabil position på jorden.
- Fjern klingens beskyttelse (hvis den anvendes).
- Kontrollér, at klingen (hvis den anvendes) ikke rører ved jorden eller genstande.
- **Koldstart**

#### VIGTIGT

*Rens beholderne for benzin og blanding jævnligt for at fjerne et eventuelt bundfald.*

### PÅFYLDNING AF BRÆNDSTOF

#### ▲ FARE!

*Ryg ikke under påfyldningen og undgå at indånde benzindampene.*

#### ▲ ADVARSEL!

*Åbn dunkens dæksel forsigtigt, da der kunne være opstået tryk indeni.*

Det følgende skal foretages, inden påfyldningen udføres:

- Ryst dunken indeholdende blandingen kraftigt.
- Anbring maskinen plant, i en stabil position og med tankdækslet opad.
- Rens både dækslet og omkring dækslet for at undgå, at snavs falder ind under påfyldningen.
- Åbn tankdækslet forsigtigt for gradvist at aflaste trykket. Foretag påfyldningen med en tragt og undgå at fylde tanken helt op til randen.

#### ▲ ADVARSEL!

*Luk altid tankdækslet igen og stram det godt til.*

#### ▲ ADVARSEL!

*Fjern ethvert spor af blanding, der måtte være spildt på maskinen eller jorden, og start ikke motoren, før benzindampene er helt forsvundet.*

#### BEMÆRK

*Ved "koldstart" forstås start, når motoren har været slukket i mindst 5 minutter, eller efter påfyldning af brændstof.*

Fremgangsmåde ved start af motoren (Fig. 8):

1. Tryk på låsehåndtaget (3), og aktivér speederen (2), mens afbryderen (1) indstilles i positionen «START». Slip herefter låsehåndtaget (3) og speederen (2).
2. Betjen starteren ved at dreje (5) til positionen «CHOKE».
3. Tryk på primer-knappen (6) 3-4 gange for at

sætte karburatoren i gang.

- Hold maskinen godt fast på jorden med en hånd på motor-enheden for ikke at miste herredømmet under startfasen (Fig. 9).

**VIGTIGT**

*For at undgå forandringer i formen, må transmissionsrøret ikke anvendes som støtte til hånden eller knæet under startfasen.*

- Træk langsomt i startgrebet i 10 - 15 cm, indtil der mærkes en vis modstand; træk derefter hårdt nogle gange, indtil de første startlyde kan høres fra motoren.

**VIGTIGT**

*For at undgå brud, må snoren ikke trækkes i hele sin længde, snoren må ikke glide langs føringshulleets kant, og grebet skal slippes gradvist, således at det ikke vender for voldsomt tilbage.*

- Træk igen i startgrebet, indtil motoren starter normalt.

**▲ ADVARSEL!**

**Start af motoren med indkoblet choker medfører bevægelse af skæreindretningen, som først standser, når chokeren frakobles.**

- Så snart motoren er startet, skal starteren kobles fra ved at dreje håndtaget (2) til positionen «RUN».
- Aktivér speederen (2) kortvarigt for at indstille motoren til tomgangshastighed ved hjælp af afbryderen (1), som automatisk placeres i positionen «RUN».
- Giv motoren lov til at køre i tomgang i mindst 1 minut, inden maskinen anvendes.

**VIGTIGT**

*Hvis grebet på startsnoren betjenes flere gange med indkoblet starter, kan motoren "druke" med det resultat, at det kan blive svært at starte maskinen.*

Skulle motoren drukke, fjern da tændrøret og træk forsigtigt i grebet på startsnoren for at fjerne det overskydende brændstof; tør derefter tændrørets elektroder af og monter tændrøret igen på motoren.

**• Varmstart**

Start med varm motor (umiddelbart efter, at motoren er standset):

- Sæt afbryderen (1) i positionen «RUN». Følg herefter punkterne 4, 5, 6 og 9 i den foregående procedure.

**ANVENDELSE AF MOTOREN (Fig. 8)**

Skæreindretningens hastighed justeres igennem hastighedsregulatoren (2), der forefindes på styrets bagerste håndtag (4) eller højre håndtag (4a).

Betjening af hastighedsregulatoren er kun muligt, hvis der samtidigt trykkes på sikkerhedshåndtaget (3).

Bevægelsen overføres fra motoren til transmissionsakslen igennem en kobling med centrifugal-lodregulering, der undgår akslens bevægelse, når motoren er i minimumstilstand.

**▲ ADVARSEL!**

**Anvend ikke maskinen, hvis skæreindretningen bevæger sig med motoren i tomgang; i denne situation er det nødvendigt at kontakte forhandleren.**

Den korrekte arbejdhastighed fås med hastighedsregulatoren (2) i bunden.

**VIGTIGT**

*I de første 6-8 timer, hvor maskinen er i drift, bør motoren ikke anvendes ved maskimalt omdrejningstal.*

**STANDSNING AF MOTOREN (Fig. 8)**

Fremgangsmåde ved standsning af motoren:

- Giv slip på hastighedsregulatoren (2) og lad motoren køre i tomgang i nogle sekunder.
- Sæt afbryderen (1) i positionen «STOP».

**▲ ADVARSEL!**

**Når hastighedsregulatoren stilles i tomgangshastighed, stopper skæreindretningen først efter nogle sekunder.**

## 7. ANVENDELSE AF MASKINEN

For at vise hensyn til andre og til miljøet, husk følgende:

- Undgå at virke forstyrrende.
- Overhold nøje de lokale normer, når De bortskaffer restmaterialet efter klipningen.
- Overhold nøje de lokale normer til bortskaffelse af olie, benzin, nedslidte dele og/eller ethvert andet element med indflydelse på miljøet.

**▲ ADVARSEL!** *Langvarig udsættelse for vibrationer kan medføre skader og neurovaskulære forstyrrelser (nærmere betegnet: "Raynaud's fænomen" eller "hvid hånd"), specielt hos mennesker, der lider af kredsløbsforstyrrelser. Symptomerne, som kan involvere hænder, håndled og fingre, viser sig som tab af følsomhed, sløvhed, kløen, smerter, af-farvning og ændring i hudens struktur. Disse virkninger kan forstærkes af en lav rumtemperatur og/eller et overdrevent greb på håndtagene. Så snart symptomerne viser sig, reducer da maskinens anvendelsestid og kontakt en læge.*

**▲ FARE!** *Denne maskines tændingssystem skaber et elektromagnetisk felt af ganske beskeden størrelse, men under alle omstændigheder kan der ikke udelukkes mulighed for forstyrrelser i funktionen af aktivt eller passivt medicinsk udstyr, der er blevet implanteret hos brugeren, med efterfølgende alvorlig fare for hans eller hendes helbred. Brugere, der bærer medicinsk udstyr, anbefales derfor at rådføre sig med deres læge eller med udstyrets producent, inden maskinen tages i brug.*

**▲ ADVARSEL!** *Bær en egnet påklædning under arbejdet. Hos Deres forhandler kan De få oplysninger om de mest egnede ulykkeforebyggende materialer for at øge sikkerheden under arbejdet.*

### ANVENDELSE AF SELEVÆRKET (Fig. 10)

**▲ ADVARSEL!** *Maskinen skal altid anvendes, mens den er koblet til seleværket, som skal bæres korrekt. Kontrollér hyppigt, at lyn-fracoblingsindretningen er effektiv, således at maskinen hurtigt kan frigøres fra selerne i risikosituationer.*

Seleværket skal tages på, inden maskinen forbindes ved sin kobling, og selerne skal justeres under hensyntagen til brugerens højde og kropsbygning.

Er maskinen forsynet med flere koblingshuller, anvend da det sted, der sikrer den bedste balance for maskinen under arbejdet.

Anvend altid et seleværk, der er egnet til maskinens vægt og til den anvendte skæreindretning:

- med maskiner, der vejer mindre end 7,5 kg, forsynet med trådhoved eller klinger med 3 eller 4 spidser, kan modellerne med enkelt eller dobbelt sele anvendes;
- med maskiner, der vejer mere end 7,5 kg, er det kun modellen med dobbelt sele, der må anvendes.

#### • Modellerne "MONO" med enkelt sele

Selen (1) skal føres over venstre skulder, hen imod højre side.

#### • Modeller med dobbelt sele

Selen (2) skal bæres med:

- støtten og den forede del og maskinens koblingshage på højre side (2.1);
- frakoblingsindretningen forrest (2.2);
- selekrydsningen på brugerens ryg (2.3);
- lukkebeslaget korrekt tilkoblet på venstre side (2.4).

Selerne skal spændes på en sådan måde, at belastningen fordeles jævnt over skuldrene.

### ANVENDELSE AF MASKINEN

**▲ ADVARSEL!** *Under arbejdet skal maskinen altid fastholdes med begge hænder, med motor-enheden på kroppens højre side og skæreindretningen under bælttestedet.*

**▲ ADVARSEL!** *Stands øjeblikkeligt motoren, hvis en klinge sidder fast under arbejdet. Pas altid på tilbageslaget (kickback), som kan finde sted, hvis en klinge møder større hindringer (stammer, rødder, grene, sten m.m.). Undgå at røre ved jordbunden med klingens. Ved et tilbageslag hopper klingens tilbage på en måde, der er vanskelig at styre, hvilket kan medføre, at herredømmet over maskinen mistes, brugerens sikkerhed bringes i fare og maskinen beskadiges.*

Inden et klipningsarbejde udføres for første gang, er det anbefalelsesværdigt at skaffe sig den nødvendige fortrolighed med maskinen og de mest egnede skæreteknikker ved at bære seleværket korrekt, holde maskinen fast og udføre de bevægelser, der kræves under arbejdet.



### • Valg af skæreindretningen

Den skæreindretning, der passer bedst til det arbejde, der skal udføres, skal vælges ud fra følgende generelle anvisninger:

- **klingen med 3 spidser** er egnet til skæring af ukrudt og små buskformede træer med en diameter på op til 2 cm;
- **klingen med 4 spidser** er egnet til skæring af stærkt græs over større områder;
- **trådhovedet** kan fjerne højt græs og ikke-træagtige planter i nærheden af indhegninger, mure, fundamenter, fortove, under træer osv., og kan bruges til at rense et mindre haveareal fuldstændigt;

## ARBEJDSTEKNIKKER

### a) Klinge med 3 spidser (Fig. 11)

Start med at skære ovenfra på planterne, og gå derefter ned med klingen i slåning således, at grenene skæres i små stykker.

### b) Klinge med 4 spidser (Fig. 12)

Anvend maskinen som en almindelig segl, med en buet bevægelse på ca. 60-90°, som ender ved at strække sig uden om planterne og så videre.

### c) Trådhoved

**▲ ADVARSEL!** *Anvend KUN nylontråd. Anvendelse af metaltråd, metaltråd overdækket med plastik og/eller tråd, der ikke er egnet til trådhovedet, kan medføre alvorlige kvæstelser og skader.*

Under arbejdet er det hensigtsmæssigt at standse motoren og med jævne mellemrum fjerne ukrudtet omkring maskinen.

Dette undgår overophedning af transmissionsrøret som følge af det græs, som har sat sig fast under beskyttelsen. Fjern græsset med en skruetrækker for at sikre en korrekt afkøling af stangen.

**▲ ADVARSEL!** *Maskinen må ikke anvendes som "fejkekost" ved at skrånstille trådhovedet. Motoren er kraftig nok til at slynge små genstande og små sten rundt i afstande på op til 15 meter eller mere, hvilket kan medføre skader på ting eller personer.*

### • Klipping under bevægelse (slåning) (Fig. 13)

Gå frem i regelmæssigt tempo, med en buet bevægelse på samme måde som en traditionel segl, uden at skrånstille trådhovedet under arbejdet.

Prøv først at klippe i den rigtige højde i et mindre område, for derefter at opnå en jævn klippehøjde ved at holde trådhovedet i en konstant afstand fra jorden.

Ved besværlig klipping kan det hjælpe at skrånstille trådhovedet ca. 30° til venstre.

**▲ ADVARSEL!** *Undgå at arbejde på denne måde, hvis der er risiko for udslyngning af genstande, som kan forårsage skade på personer, dyr eller ting.*

### • Præcisionsklipping (tilskæring)

Hold maskinen en smule skrånstillet således, at hovedets nederste del ikke rører ved jorden og skæringslinien befinder sig på det ønskede sted. Skæreindretningen skal altid holdes væk fra brugeren.

### • Klipping i nærheden af indhegninger / fundamenter (Fig. 14)

Flyt trådhovedet langsomt hen imod indhegninger, pæle, sten, mure osv., uden at ramme hårdt.

Hvis tråden rammer større hindringer, kan den knække eller slides; hvis den sidder fast i en indhegning, kan den knække brat.

Klipping rundt omkring fortove, fundamenter, mure osv. kan under alle omstændigheder medføre mere slid end normalt.

### • Klipping omkring træer (Fig. 15)

Gå rundt om træet fra venstre mod højre, og kom langsomt tættere på stammen på en sådan måde, at tråden ikke rammer træet og trådhovedet holdes en smule skrånstillet fremad.

Vær opmærksom på, at nylontråden kan hugge eller beskadige små buske, og et slag fra nylontråden mod stammen på buske eller træer med blød bark kan medføre alvorlige skader på planten.

### • Justering af trådens højde under arbejdet (Fig. 16)

Denne maskine er forsynet med et hoved af typen "Tap & Go".

For at udløse ny tråd, skal trådhovedet slås mod jorden med motoren ved maksimal hastighed; tråden udløses automatisk og kniven klipper den overskydende del.

## AFLSUTNING AF ARBEJDET

Det følgende skal udføres, når arbejdet er afsluttet:

- Sluk motoren som forklaret ovenfor (Kap. 6).
- Vent, til skæreindretningen er standset, og monter beskyttelsen for klingen.

## 8. VEDLIGEHOLDELSE OG OPBEVARING

En korrekt vedligeholdelse er væsentlig for på én gang at bevare maskinens oprindelige effektivitet og sikkerhed.

**▲ ADVARSEL!** *Under vedligeholdelsesarbejdet:*

- *Fjern tændrørshætten.*
- *Vent, til motoren er passende afkølet.*
- *Anvend beskyttelseshandsker, når der arbejdes med klingerne.*
- *Hold beskyttelserne for klingen monteret, undtagen når der foretages indgreb på selve klingen.*
- *Olie, benzin eller andet forurenende materiale må ikke spredes i miljøet.*

### CYLINDER OG LYDDÆMPER

For at minimere brandrisiko skal cylinderens kølevinger jævnlige rengøres med trykluft, og lyddæmperens område skal frigøres for savsmuld, kviste, blade og andre rester.

### STARTBLOK

For at undgå overophedning og skader ved motoren, skal indsugningsgitrene for køleluften altid holdes rene og fri for savsmuld eller rester. Startsnoren skal udskiftes, så snart den begynder at vise tegn på slid.

### FASTSPÆNDING

Kontrollér periodisk, at samtlige skuer og møtrikker er fastspændt, og at håndtagene er solidt fastgjort.

### RENSNING AF LUFTFILTRET (Fig. 17)

**VIGTIGT** *Rensning af luftfiltret er væsentligt for maskinens gode funktion og holdbarhed. Arbejd aldrig uden filter, eller når flitret er beskadiget, da dette kan medføre uoprettelige skader ved motoren.*

Rensningen skal foretages hver 15 timers arbejde.

For at rense filtret:

- Tryk på knappen (1), vip dækslet (2), og fjern filterelementet (3).
- Afvask filterelementet (3) med vand og sæbe. Anvend ikke benzin eller andre opløsningsmidler.
- Lad filtret tørre i luften.
- Montér filterelementet (3), og luk dækslet (2) ved at trykke på det, indtil der høres et klik.

### KONTROL AF TÆNDRØRET (Fig. 18)

Med regelmæssigt mellemrum skal tændrøret udtages og renses med en metalbørste for at fjerne eventuelle aflejringer. Kontrollér elektrodernes renhed og indbyrdes afstand.

Montér tændrøret igen og spænd det godt fast med den medfølgende nøgle.

Tændrøret skal udskiftes med et nyt med tilsvarende egenskaber i tilfælde af brændte elektroder eller nedslidt isolationsmateriale, og under alle omstændigheder hver 100 timers funktion.

### JUSTERING AF KARBURATOREN

Karburatoren er justeret på fabrikken på en sådan måde, at der i enhver anvendelsessituation opnås den maksimale ydelse med en minimal udledning af giftige dampe, under overholdelse af den gældende lovgivning.

I tilfælde af dårlig ydelse, henvend Dem til Deres forhandler for et eftersyn af karburator-systemet og motoren.

### • Justering af tomgangshastigheden

**▲ ADVARSEL!** *Skæreindretningen må ikke bevæge sig, når motoren er i tomgang; kontakt Deres forhandler, hvis der ikke kan opnås en tilfredsstillende justering.*

### VINKEL-ANORDNING (Fig. 19)

Skal smøres med lithiumfedt. Fjern skruen (1) og kom fedtet i, mens akslen drejes manuelt, indtil der kommer fedt ud; derefter monteres skruen (1) på igen.

## SLIBNING AF KLINGEN MED 3 eller 4 SPIDSER (Fig. 20)

**▲ ADVARSEL!** Anvend beskyttelses-handsker. Hvis slibningen udføres uden at fjerne klingen, skal tændrørshætten først tages af.

Slibningen skal udføres under hensyntagen til den anvendte type klinge og skær. Anvend en flad fil, som skal køres ensartet på alle spidser.

En korrekt slibning udføres som angivet i Fig. 20:

- A = Forkert slibning
- B = Grænser for slibning
- C = Forkerte og uens vinkler

Efter slibningen er det vigtigt, at der bevares en korrekt balance.

Klingerne med 3 eller 4 spidser kan anvendes på begge sider. Når den ene af klingernes sider er slidt, kan klingens vendes og bruges på den anden side.

**▲ ADVARSEL!** *Klingen må aldrig repareres. Så snart de første tegn på brud bemærkes, eller hvis grænsen for slibning overskrides, skal klingens udskiftes.*

## UDSKIFTNING AF TRÅD PÅ HOVEDET (Fig. 21)

### SLIBNING AF TRÅDSKÆREREN (Fig. 21)

- Fjern trådskeereren (1) fra beskyttelsen (2) ved at skrue skrueerne (3) af.
- Spænd trådskeereren i en skruestik og gå frem med slibningen under anvendelse af en flad fil. Pas på at bevare den oprindelige skærevinkel.
- Montér kniven på beskyttelsen igen.

### SÆRLIGE INDGREB

Ethvert vedligeholdelsesindgreb, der ikke er beskrevet i denne manual, må udelukkende udføres af Deres forhandler.

Indgreb, der er udført af uegnede instanser eller ukvalificerede personer, medfører bortfald af enhver form for garanti.

## HENSTILLEN

Hver gang, De afslutter arbejdet, skal De omhyggeligt rense maskinen for støv og rester, og eventuelle defekte dele skal repareres eller udskiftes.

Maskinen skal henstilles på et tørt sted og i læ for vejrpåvirkning, og beskyttelsen skal være korrekt monteret.

## LÆNGEVARENDE STILSTAND

**VIGTIGT** Hvis maskinen forventes uanvendt i mere end 2-3 måneder, skal der tages enkelte forholdsregler for at undgå vanskeligheder ved genoptagelse af arbejdet eller vedvarende beskadigelse af motoren.

### • Lagring

Før maskinen henstilles:

- Tøm benzintanken.
- Start motoren og hold den kørende i tomgangshastighed, indtil den stopper, for at brænde alt det brændstof, der er tilbage i karburatoren.
- Lad motoren afkøle og fjern tændrøret.
- Kom en teskefuld ny olie i tændrørets hul.
- Træk flere gange i startgrebet for at fordele olien i cylinderen.
- Montér tændrøret med stemplet ved øverste dødpunkt (som kan ses fra tændrørshullet; det vil sige, med stemplet ved maksimal slaglængde).

### • Genoptagelse af arbejdet

Det følgende udføres, når maskinen tages i brug igen:

- Fjern tændrøret.
- Anvend nogle gange startgrebet for at fjerne den overskydende olie.
- Kontrollér tændrøret som beskrevet i kapitlet "Kontrol af tændrøret".
- Forbered maskinen som angivet i kapitlet "Forberedelse til arbejdet".

## 9. FEJLFINDING

PROBLEM	MULIG ÅRSAG	AFHJÆLPNING
1) Motoren starter ikke eller stopper hele tiden	- Ukorrekt start-procedure	- Følg anvisningerne (se kap. 6)
	- Tændrøret er snavset eller ukorrekt afstand mellem elektroderne	- Kontrollér tændrøret (se kap. 8)
	- Tilstopning af luftfilter	- Rengør og/eller udskift filtret (se kap. 8)
	- Driftsforstyrrelser i karburator	- Kontakt Deres forhandler
2) Motoren starter, men har begrænset effektivitet	- Tilstopning af luftfilter	- Rengør og/eller udskift filtret (se kap. 8)
	- Driftsforstyrrelser i karburator	- Kontakt Deres forhandler
3) Motoren virker uregelmæssig eller mangler effektivitet under belastning	- Tændrøret er snavset eller ukorrekt afstand mellem elektroderne	- Kontrollér tændrøret (se kap. 8)
	- Driftsforstyrrelser i karburator	- Kontakt Deres forhandler
4) Motoren oser for meget	- Forkert sammensætning af benzinblandingen	- Fremstil benzinblandingen ifølge anvisningerne (se kap. 5)
	- Driftsforstyrrelser i karburator	- Kontakt Deres forhandler

## 10. TEKNISKE DATA

Motor .....	2-taktsmotor med luftkøling
Slagvolumen / Effekt	
Mod. 28/326 .....	25,4 cm <sup>3</sup> / 0,7 kW
Mod. 33/336 .....	32,6 cm <sup>3</sup> / 0,9 kW
Mod. 44/346 .....	42,7 cm <sup>3</sup> / 1,1 kW

Omdrejningshastighed med motor i minimum	
Mod. 28/326 .....	2520-3080 omdr./1'
Mod. 33/336 .....	2520-3080 omdr./1'
Mod. 44/346 .....	2520-3080 omdr./1'

Maksimal omdrejningshastighed for motor	
Mod. 28/326 .....	10000 omdr./1'
Mod. 33/336 .....	10000 omdr./1'
Mod. 44/346 .....	9500 omdr./1'
Maksimal omdrejningshastighed for redskabet	
Mod. 28/326 .....	7800 omdr./1'
Mod. 33/336 .....	7800 omdr./1'
Mod. 44/346 .....	7400 omdr./1'

Tændrør .....	Torch L8RTC eller NGK-R BPMR7A eller tilsvarende
Blanding .....	Benzin: 2 takts-olie = 50:1 = 2%

Tankkapacitet	
Mod. 28/326 .....	650 cm <sup>3</sup>
Mod. 33/336 .....	850 cm <sup>3</sup>
Mod. 44/346 .....	950 cm <sup>3</sup>

Max. tilladt diameter for klinger	
Klinge m. 3 - 4 spidser .....	Ø 255 mm

Vægt <sup>1)</sup>	
Mod. 28/326 .....	6,8 kg
Mod. 28 J .....	7,3 kg
Mod. 28 D .....	6,9 kg
Mod. 28 JD .....	7,7 kg
Mod. 33/336 .....	7,8 kg
Mod. 33 D .....	8,6 kg
Mod. 44/346 .....	8,6 kg
Mod. 44 D .....	9,5 kg

<sup>1)</sup> Vægt ifølge normen ISO 11806-1 (uden brændstof, skæreindretninger og seletøj)

## Model

Målte ækvivalente værdier  
for støj og vibrationer

	B 28 SB 28 BJ 326 BJC 326 B 28 J SB 28 J	B 28 D B 28 JD SB 28 JD MB 2801 J MB 2802	B 33 SB 33 BJ 336 BJC 336	B 33 D SB 33 D MB 3302	B 44 SB 44 BJ 346 BJC 346	B 44 D SB 44D
--	---	---	------------------------------------	------------------------------	------------------------------------	------------------



<b>Lydtryk ved brugerens ører (EN ISO 22868)</b>							
ed trådhoved	dB(A)	98,8	98,8	98,7	98,7	95,6	95,6
Usikkerhed ved målingen (2006/42/CE - EN 27574)	dB(A)	3	3	3	3	3	3
med klinger med 3 spidser	dB(A)	92,2	92,2	94,0	94,0	97,3	97,3
Usikkerhed ved målingen (2006/42/CE - EN 27574)	dB(A)	3	3	3	3	3	3
med klinger med 4 spidser	dB(A)	97,6	97,6	96,3	96,3	91,4	91,4
Usikkerhed ved målingen (2006/42/CE - EN 27574)	dB(A)	3	3	3	3	3	3
<b>Målt lydeffekt (EN ISO 22868)</b>							
ed trådhoved	dB(A)	105,5	105,5	113,2	113,2	108,5	108,5
Usikkerhed ved målingen (2006/42/CE - EN 27574)	dB(A)	3	3	3	3	3	3
med klinger med 3 spidser	dB(A)	110,0	110,0	106,0	106,0	110,8	110,8
Usikkerhed ved målingen (2006/42/CE - EN 27574)	dB(A)	3	3	3	3	3	3
med klinger med 4 spidser	dB(A)	105,4	105,4	107,7	107,7	107,3	107,3
Usikkerhed ved målingen (2006/42/CE - EN 27574)	dB(A)	3	3	3	3	3	3
<b>Vibrationer overført til hånden på forreste håndtag ("MONO") (ISO 22867)</b>							
ed trådhoved	m/sec <sup>2</sup>	5,91	–	4,40	–	5,04	–
Usikkerhed ved målingen (2006/42/CE - EN 12096)	m/sec <sup>2</sup>	1,5	–	1,5	–	1,5	–
med klinger med 3 spidser	m/sec <sup>2</sup>	2,55	–	3,62	–	3,03	–
Usikkerhed ved målingen (2006/42/CE - EN 12096)	m/sec <sup>2</sup>	1,5	–	1,5	–	1,5	–
med klinger med 4 spidser	m/sec <sup>2</sup>	5,42	–	5,19	–	6,15	–
Usikkerhed ved målingen (2006/42/CE - EN 12096)	m/sec <sup>2</sup>	1,5	–	1,5	–	1,5	–
<b>Vibrationer overført til hånden på bagerste håndtag ("MONO") (ISO 22867)</b>							
ed trådhoved	m/sec <sup>2</sup>	4,04	–	3,45	–	2,13	–
Usikkerhed ved målingen (2006/42/CE - EN 12096)	m/sec <sup>2</sup>	1,5	–	1,5	–	1,5	–
med klinger med 3 spidser	m/sec <sup>2</sup>	5,69	–	3,04	–	2,15	–
Usikkerhed ved målingen (2006/42/CE - EN 12096)	m/sec <sup>2</sup>	1,5	–	1,5	–	1,5	–
med klinger med 4 spidser	m/sec <sup>2</sup>	4,41	–	4,59	–	5,11	–
Usikkerhed ved målingen (2006/42/CE - EN 12096)	m/sec <sup>2</sup>	1,5	–	1,5	–	1,5	–
<b>Vibrationer overført til hånden på venstre håndtag ("DUPLEX") (ISO 22867) - ORIGINALT STYR</b>							
ed trådhoved	m/sec <sup>2</sup>	–	1,81	–	3,42	–	4,49
Usikkerhed ved målingen (2006/42/CE - EN 12096)	m/sec <sup>2</sup>	–	1,5	–	1,5	–	1,5
med klinger med 3 spidser	m/sec <sup>2</sup>	–	2,43	–	2,94	–	2,51
Usikkerhed ved målingen (2006/42/CE - EN 12096)	m/sec <sup>2</sup>	–	1,5	–	1,5	–	1,5
med klinger med 4 spidser	m/sec <sup>2</sup>	–	6,25	–	2,54	–	3,42
Usikkerhed ved målingen (2006/42/CE - EN 12096)	m/sec <sup>2</sup>	–	1,5	–	1,5	–	1,5
<b>Vibrationer overført til hånden på højre håndtag ("DUPLEX") (ISO 22867) - ORIGINALT STYR</b>							
ed trådhoved	m/sec <sup>2</sup>	–	2,49	–	4,53	–	1,94
Usikkerhed ved målingen (2006/42/CE - EN 12096)	m/sec <sup>2</sup>	–	1,5	–	1,5	–	1,5
med klinger med 3 spidser	m/sec <sup>2</sup>	–	2,56	–	4,16	–	1,04
Usikkerhed ved målingen (2006/42/CE - EN 12096)	m/sec <sup>2</sup>	–	1,5	–	1,5	–	1,5
med klinger med 4 spidser	m/sec <sup>2</sup>	–	6,45	–	4,88	–	2,92
Usikkerhed ved målingen (2006/42/CE - EN 12096)	m/sec <sup>2</sup>	–	1,5	–	1,5	–	1,5
<b>Vibrationer overført til hånden på venstre håndtag ("DUPLEX") (ISO 22867) - ALTERNATIVT STYR</b>							
ed trådhoved	m/sec <sup>2</sup>	–	2,94	–	3,25	–	2,90
Usikkerhed ved målingen (2006/42/CE - EN 12096)	m/sec <sup>2</sup>	–	1,5	–	1,5	–	1,5
med klinger med 3 spidser	m/sec <sup>2</sup>	–	3,31	–	2,40	–	2,20
Usikkerhed ved målingen (2006/42/CE - EN 12096)	m/sec <sup>2</sup>	–	1,5	–	1,5	–	1,5
med klinger med 4 spidser	m/sec <sup>2</sup>	–	5,67	–	3,75	–	2,56
Usikkerhed ved målingen (2006/42/CE - EN 12096)	m/sec <sup>2</sup>	–	1,5	–	1,5	–	1,5
<b>Vibrationer overført til hånden på højre håndtag ("DUPLEX") (ISO 22867) - ALTERNATIVT STYR</b>							
ed trådhoved	m/sec <sup>2</sup>	–	5,07	–	3,81	–	3,57
Usikkerhed ved målingen (2006/42/CE - EN 12096)	m/sec <sup>2</sup>	–	1,5	–	1,5	–	1,5
med klinger med 3 spidser	m/sec <sup>2</sup>	–	6,61	–	3,63	–	3,24
Usikkerhed ved målingen (2006/42/CE - EN 12096)	m/sec <sup>2</sup>	–	1,5	–	1,5	–	1,5
med klinger med 4 spidser	m/sec <sup>2</sup>	–	7,80	–	4,22	–	3,87
Usikkerhed ved målingen (2006/42/CE - EN 12096)	m/sec <sup>2</sup>	–	1,5	–	1,5	–	1,5

## 11. TILBEHØR

Tabellen indeholder en liste over samtlige tilbehør, der er til rådighed. De tilbehør, som kan anvendes på hver maskine, er afmærket med symbolet " \* ".

**▲ ADVARSEL!** Valg, montering og anvendelse af det tilbehør, som skal monteres i de forskellige anvendelsestyper, er handlinger,

der udføres af brugeren efter brugerens fuldstændige og selvstændige skøn. Brugeren påtager sig derfor det efterfølgende ansvar for enhver type skader, der måtte ske som følge af sådanne handlinger. I tilfælde af tvivl eller utilstrækkeligt kendskab til hvert tilbehørs specifikke egenskaber, kontakt da Deres forhandler eller et specialiseret havebrugscenter.

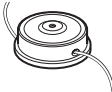
	Nummer	Model	28/326/2801/2802	33/336/3302	44/346
	118801127/0		*	*	*
	118801418/0		*	*	*
	118801126/0 (M10 x 1,25 sx F)		*	*	*

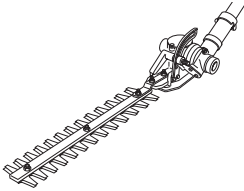
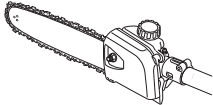
	Nummer	Model B 28 J
	118801754/0 Hækkeklipper	*
	118801755/0 118801756/0 Beskærer	*

Kjære kunde,

Aller først vil vi takke for at du har valgt et av våre produkter. Vi håper at du blir fornøyd med denne maskinen, og at den svarer til dine forventninger. Denne instruksjonsboken har blitt laget for at du skal gjøre deg kjent med vår maskin, og bruke den under sikre og effektive forhold. Instruksjonsboken er en del av maskinen. Ha den alltid tilgjengelig som oppslagsverk til enhver tid, og la den følge med maskinen dersom den blir solgt videre eller lånt bort til andre.

Denne nye maskinen er blitt utviklet og konstruert i henhold til de gjeldende normer. Den er sikker og pålitelig dersom den brukes i full respekt for instruksjonene som finnes i denne bruksanvisningen (forutsett bruk). Enhver annen bruk, eller manglende overholdelse av de angitte sikkerhetsreglene for bruk, vedlikehold og reparasjon, er å betrakte som "uriktig bruk", og medfører bortfall av garantien og av fabrikantens ansvar. Byrder som følger av skader eller kvestelser på egen person eller tredjeperson, tilfatter dersom brukeren.

Dersom du skulle legge merke til mindre uoverensstemmelser mellom det som er beksrevet her og maskinen din, husk at vårt produkt forbedres stadig, og informasjonene i denne instruksjonsboken vil derfor bli endret uten forvarsel eller krav om oppdatering. Karakteristikkene som gjelder sikkerhet og funksjon vil hele tiden forbli uforandret. Kontakt din forhandler i tilstilfeller. Lykke til!

## INNHold

1. Identifikasjon av maskinen og komponentene .....	2
2. Symboler .....	3
3. Sikkerhetsbestemmelser .....	4
4. Montering av maskinen .....	6
5. Forberedelse til arbeidet .....	7
6. Oppstart - Bruk - Stans av motoren .....	8
7. Bruk av maskinen .....	10
8. Vedlikehold og lagring .....	12
9. Feilsøking .....	14
10. Tekniske data .....	14
11. Tilbehør .....	16

# 1. IDENTIFIKASJON AV MASKINEN OG KOMPONENTENE

## HOVEDDELER

1. Motorenhet
2. Transmisjonsrør
3. Skjæreutstyr
  - a. Blad med 3 eller 4 spisser
  - b. Trådspole
4. Beskyttelse av skjæreutstyret
5. Håndtak fremme
6. Vern
7. Håndtak
8. Håndtak bak
9. Festepunkt (selenes)
10. Merkeplate
11. Seler
  - a. med enkel rem
  - b. med dobbel rem
12. Vinkelenhet
13. Beskyttelse av bladet (ved transport)
14. Tennplugg

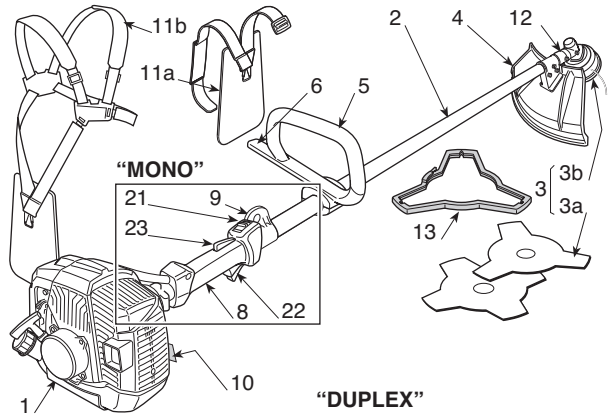

## “DUPLEX”

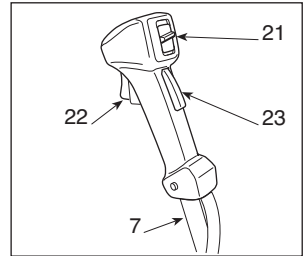

## KONTROLLER OG ETTERFYLLING

21. Bryter for stans av motoren
22. Gasskontroll
23. Blokkering av gassen
24. Startsnor
25. Choke-kontroll (Starter)
26. Pumpekommando (Primer)
31. Lokk til drivstofftanken

## MERKEPLATE

- 10.1) Typegodkjenning i henhold til EU-direktivet 2006/42/CE
- 10.2) Produsentens navn og adresse
- 10.3) Lydeffektnivå LWA i henhold til direktivet 2000/14/EF
- 10.4) Produsentens referansemodell
- 10.5) Redskapets modell
- 10.6) Serienummer
- 10.7) Byggeår
- 10.8) Artikkelkode
- 10.9) Utslippstall

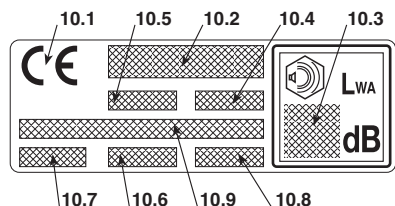



## 2. SYMBOLER



1) Advarsel! Fare. Denne maskinen kan være farlig både for deg og andre dersom den ikke brukes riktig

2) Les gjennom håndboken før maskinen tas i bruk.

3) Enhver som bruker denne maskinen daglig over lengre tid og under normale forhold, kan utsettes for et støynivå som tilsvarer eller overskrider 85 dB (A). Bruk hørselvern, vernebriller og hjelm.

4) Bruk vernehansker og vernesko!

5) Sprutfare! Hold alle personer og husdyr minst 15 m på avstand når maskinen brukes!

6) Maksimal hastighet for skjæreutstyret. Bruk kun egnet skjæreutstyr.

7) Ikke bruk sirkelsagblader. **Fare: Bruk av sirkelsagblader på maskiner med dette symbolet, utsetter brukeren for risiko for svært alvorlige skader, sågar døden.**

8) Advarsel! Bensinen er antennelig. La motoren avkjøles i minst 2 minutter før etterfylling.

9) Advarsel! Hold deg på avstand fra varme overflater.

10) Vær oppmerksom på trykket fra kniven.

### FORKLARENDE SYMBOLER PÅ MASKINEN (hvor slike finnes)



11) Tank for drivstoffblanding



12) Stillingene til bryteren for stans av motoren  
a = stans  
b = i drift  
c = oppstart



13) Choke-kontroll (Starter)



14) Pumpekommando (Primer)

### FORKLARENDE SYMBOLER PÅ BESKYTTELSENE (hvor slike finnes)



21) Skjæreutstyr som beskyttelsen er egnet til

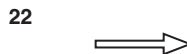

22) Skjæreutstyrets rotasjonsretning

### 3. SIKKERHETSBESTEMMELSER

#### A) OPPLÆRING

1) **Les nøye gjennom instruksjonene.** Gjør deg kjent med betjeningskontrollene og riktig bruk av maskinen. Lær deg å stoppe motoren hurtig.

2) **Bruk maskinen til det den er beregnet til,** det vil si

- **klipping av gress og vegetasjon, unntatt trær,** ved hjelp av en nylontråd (f.eks. langs kanten av blomsterbed, planter, vegger, gjerder eller grønne områder med begrenset overflate, for å fimpusse etter bruk av gressklipper);

- **klipping av høyt gress, tørrgrener og busker** med grendiameter inntil 2 cm, ved hjelp av blader av metall eller plast.

Annen bruk kan være farlig og kan skade maskinen.

Uriktig bruk omfatter (for eksempel, men ikke begrenset til):

- bruk av maskinen til skyfling;
- trimming av hekker eller annet arbeid hvor skjæreredskapet ikke brukes på bakkenivå;
- beskjæring av trær;
- bruk av maskinen med skjæreredskapet høyere enn brukerens belte;
- bruk av maskinen til kutting av andre materialer enn planter;
- å bruke maskinen sammen med en eller flere personer.

3) La aldri barn eller andre som ikke kjenner til disse bestemmelsene bruke maskinen. Lokale bestemmelser kan angi en tillatt minstealder for bruk.

4) Maskinen må ikke brukes av mer enn én person.

#### 5) **Bruk aldri maskinen:**

- i nærheten av personer, spesielt barn eller dyr;
- hvis brukeren er trett eller ikke føler seg vel, eller har tatt inn medisiner, narkotika, alkohol eller andre substanser som nedsetter vedkommendes reflekser eller oppmerksomhet;
- hvis brukeren ikke er i stand til å holde maskinen fast med begge hender og/eller ikke forblir i stabil likevekt på beina under arbeidet.

6) Husk på at føreren eller brukeren er ansvarlig for ulykker som påføres andre mennesker eller deres eiendom.

#### B) KLARGJØRING

1) Under arbeidet må man være kledd på en måte som ikke kan skape noen vanskeligheter for brukeren.

- Bruk tettsittende, beskyttende klær utstyrt med beskyttelser mot kutt.
- Ta på hjelm, hansker, beskyttelsesbriller, støvmaske og vernesko med antiglisåle.
- Bruk øreklokker for å beskytte hørselen.
- Ta ikke på skjerf, frakk, halsjeder eller noen form for omfangsrike eller hengende tilbehør som kan henge seg opp i maskinen eller i gjenstander eller materialer som befinner seg på stedet der det arbeides.

– Samle opp langt hår på en passende måte.

#### 2) **ADVARSEL: FARE! Bensin er meget brannfarlig:**

- oppbevar bensinen i en bensinkanne som er godkjent til slik bruk;
- ikke røyk når du håndterer drivstoffet;
- åpne bensinlokket forsiktig, slik at det indre trykket gradvis kan slippes ut;
- drivstoff skal kun fylles utendørs og ved hjelp av en trakt;
- fyll på før motoren startes; ikke fyll på drivstoff eller fjern tanklokket når motoren er i gang eller er varm;
- ikke start motoren dersom det lekker ut bensin. Unngå å skape brannfare ved å fjerne maskinen fra det området hvor lekkasje har funnet sted, helt til drivstoffet er dunstet bort og bensingassen har løst seg opp;
- tørk umiddelbart opp ethvert spor av bensin som søles på maskinen eller på bakken;
- ikke start opp maskinen på det stedet hvor påfyll av drivstoff fant sted;
- unngå at drivstoffet kommer i kontakt med klærne, og skift i motsatt fall klær før motoren startes opp;
- sett alltid lokkene på tanken og bensinkanen tilbake på plass med en gang, og kontroller at lokkene er tette og skikkelig satt på plass.

3) Skift ut ødelagte eller skadede lydpotter.

#### 4) **Foreta en generell kontroll av maskinen før bruk,** og kontroller spesielt følgende:

- gasspaken og sikkerhetsspaken må kunne beveges fritt og utvungent, og idet de slippes må de hurtig og automatisk vende tilbake til nøytral posisjon;
- gasspaken må forbli blokkert med mindre sikkerhetsspaken trykkes inn;
- bryteren til stans av motoren må lett kunne flyttes fra en posisjon til den andre;
- strømledningene, og i særdeleshet tennpluggledningen, må være hele for å unngå at det dannes gnister, og hetten må være korrekt montert på tennpluggen;
- maskinens håndtak og beskyttelser må være rene og tørre, og sitte godt fast til maskinen;
- skjærestyret og beskyttelsene må aldri være skadet.

5) Kontroller korrekt plassering av håndtakene og remmenes festepunkt, samt maskinens gode likevekt.

6) Innen du tar fatt på arbeidet, forviss deg om at beskyttelsene er egnet til det skjæreredskapet som benyttes, og at de er korrekt montert.

7) Undersøk grundig hele arbeidsområdet, og fjern alt som kan slynges vekk av maskinen eller skade skjæreelementene eller motoren (steiner, grenser, ståltråd, ben. osv.).

#### C) UNDER BRUK

1) Ikke start motoren i lukkede områder, hvor farlige karbonmonoksydgasser kan hope seg opp

- 2) Klipp bare i dagslys eller i godt kunstig lys.
- 3) **Innta en fast og stabil posisjon:**
  - unngå så langt det er mulig å arbeide på vått eller glatt underlag, og uansett ikke i allfor bratt eller kupert terreng, som ikke garanterer brukerens stabilitet under arbeidet;
  - løp aldri, men gå rolig og vær oppmerksom på terrengets uregelmessigheter og nærværet av eventuelle hindre.
  - vurder de mulige risikoene i terrenget der du arbeider, og ta alle nødvendige forholdsregler for å garantere din egen sikkerhet, spesielt i skråninger, ulendt terreng, og på glatt eller løst underlag.
  - Arbeid alltid på tvers av helningsretningen i skråninger, aldri ved å gå opp eller ned, og hold deg alltid på nedsiden av skjæreutstyret.
- 4) Start opp motoren mens du holder maskinen godt fast:
  - start opp motoren minst 3 meter fra det stedet hvor påfyll av drivstoff fant sted;
  - kontroller at andre personer befinner seg minst 15 m fra maskinens aksjonsradius, eller minst 30 m for de aller bratteste skråningene;
  - ikke rett lydputten, og dermed avgassene, mot brennbare materialer;
- 5) **Endre ikke innstillingene av motoren**, og la ikke motoren oppnå en for stor omdreiningshastighet.
- 6) Ikke utsett maskinen for overdrevne belastninger, og bruk aldri en liten maskin til å utføre tunge arbeider; bruk av en egnet maskin reduserer risikoene og forbedrer kvaliteten på arbeidet.
- 7) Kontroller at maskinen ikke beveger skjæreutstyret på tomgang, og at motoren hurtig vender tilbake til tomgangsdrift etter at gassen er blitt trykket inn og sluppet.
- 8) Vær forsiktig så du ikke rammer fremmedlegemer med bladet, og se opp for materiale som kan fyke av gårde på grunn av selve bladenes bevegelse.
- 9) Hold alltid maskinen spent fast til selene under arbeidet.
- 10) **Stopp motoren:**
  - hver gang maskinen står uten tilsyn.
  - før du fyller på bensin.
  - under forflytning mellom arbeidsområder.
- 11) **Stopp motoren og ta ut tennpluggkabelen:**
  - før kontroll, rengjøring eller arbeid på maskinen;
  - etter at det er kjørt på et fremmedlegeme. Kontroller eventuelle skader, og reparer maskinen, om nødvendig, før den tas i bruk igjen.
  - Hvis maskinen begynner å vibrere unormalt: finn i så fall frem til årsaken til vibrasjonen, og sørg for nødvendig kontroll ved et spesialverksted.
  - når maskinen ikke blir brukt.

## D) VEDLIKEHOLD OG LAGRING

- 1) Hold bolter, skruer og mutrer trukket godt til, slik at maskinen alltid er sikkert å bruke. **Et regelmessig vedlikehold er viktig for sikkerheten og for å opprettholde prestasjonsnivået.**
- 2) Maskinen må ikke oppbevares med bensin i tanken i et rom hvor bensingassene kan nås av åpen ild, gnister eller utsettes for kraftige varmekil-

der.

- 3) La motoren avkjøles før enhver oppbevaring.
- 4) For å redusere brannfaren skal motoren, lydtemperen og området rundt bensintanken holdes fri for sagflis, grenrester, løv og overflødig fett. Etterlat ikke beholdere med materiale fra klippingen innendørs.
- 5) Må tanken tømmes, skal det skje utendørs, og med kald motor.
- 6) Ta på arbeidshansker ved ethvert inngrep på skjæredskapet.
- 7) **For sikkerhets skyld må ikke maskinen brukes dersom noen av delene er utslitte eller skadet. Skadede deler må byttes ut, aldri repareres. Bruk originale reservedeler.** Deler med annen kvalitet kan skade maskinen og redusere sikkerheten. Skjæredskapene må alltid være påført fabrikkantens merke, i likhet med referansen til maksimal brukshastighet.
- 8) Innen du setter maskinen på plass, forvis deg om at du har fjernet nøkler og redskaper brukt til vedlikeholdet.
- 9) Sett maskinen på et sted som er utilgjengelig for barn!

## E) TRANSPORT OG FLYTTING

- 1) Hver gang maskinen skal flyttes eller transporteres, gjør følgende:
  - slå av motoren, vent til skjæreutstyret ikke beveger seg, og kople fra tennpluggens hette;
  - bruk skjæreutstyrets beskyttelse;
  - grip fatt i maskinen, bare i håndtakene, og rett skjæreutstyret bakover i forhold til bevegelsesretningen.
- 2) Når man transporterer maskinen med et kjøretøy, må den plasseres på en slik måte at den ikke utgjør noen fare, og festes ordentlig for å unngå at den velter, med skader og drivstofflekkasje som mulig resultat.

## F) HVORDAN LESE INSTRUKSJONSBOKEN

I instruksjonsboken er noen avsnitt som inneholder særlig viktig informasjon merket med forskjellige typer markeringer, hvis betydning er som følger:

### MERK

eller

### VIKTIG

*Presiserer og supplerer det som er forklart tidligere for å forhindre at maskinen ødelegges, eller at det oppstår skader.*

### ▲ ADVARSEL!

*Mulighet for personlige skader, eller skader på tredjemann hvis regelen ikke overholdes.*

### ▲ FARE!

*Mulighet for alvorlige personlige skader eller skader på tredjemann med fare for død, hvis regelen ikke overholdes.*

## 4. MONTERING AV MASKINEN

### VIKTIG

Maskinen leveres med enkelte deler demontert, og med tom drivstofftank.

### ▲ ADVARSEL!

**Ta alltid på solide arbeidshansker når du håndterer skjæreutstyret. Vis den aller største forsiktighet ved montering av delene for ikke å sette maskinens sikkerhet og effektivitet i fare; kontakt din forhandler i tvilstilfeller.**

### 1. KLARGJØRING AV MASKINEN

#### 1a. "MONO"-modeller (Fig. 1)

- Plasser den øvre delen (2) med barriere til fremre håndgrep foran på transmisjonsrøret (1).
- Sett på nedre hette (4) ved å føre pluggen (4a) inn i et av de tre hullene som finnes på transmisjonsrøret.
- Stram skruene (5) godt fast.

#### 1b. "DUPLEX"-modeller (Fig. 2)

- Løsne skruene (5) og fjern hetten (2) fra holderen (2).
- Sett inn skaftet (1) i åpningen på støtten (2) som befinner seg på transmisjonsrøret (3), og pass på at kontrollenen kommer på høyre side.
- Monter hetten (4) ved å stramme godt fast skruene (5).
- Fest kontrollenes hylse (6) i den tilhørende kabelklemmen (7).

### 2. MONTERING AV ARMEN

(Modeller med avtagbar arm – Fig. 3)

- Trekk ut stoppepluggen (5) og skyv den nedre delen på armen (4) helt til du merker at stoppepluggen (5) klikker inn i åpningen (6) på armen. Innføringen kan gjøres lettere ved å vri den nedre delen (4) lett i begge retninger; den komplette innføringen merkes av pluggen (5) som må være kommet helt tilbake.
- Når den er satt inn, skru knotten (7) helt fast.

### 3. MONTERING AV BESKYTTELSENE

### ▲ ADVARSEL!

**Ethvert skjæreutstyr er utstyrt med en spesiell beskyttelse. Bruk aldri beskyttelser som er forskjellige fra de som er angitt for hvert enkelt skjæreutstyr.**

- Blad med 3 eller 4 spisser (Fig. 4)

### ▲ ADVARSEL!

**Ta på beskytteshansker og sett på bladets beskyttelse.**

- Demonter bladet (hvis montert) som angitt i kapittel 4.
- Beskyttelsen (1) er festet til vinkelenheten (2) med fire skruer (3).

- Trådspole (Fig. 5)

### ▲ ADVARSEL!

**Når trådspolen benyttes er det alltid nødvendig å montere den ekstra beskyttelsen, med kniv til kutting av tråden.**

- Demonter bladet (hvis montert) som angitt i kapittel 4.
- Beskyttelsen (1) er festet til vinkelenheten (2) med fire skruer (3).
- Monter den ekstra beskyttelsen (4) og smekk den fast på beskyttelsen (1).

### 4. MONTERING OG DEMONTERING AV SKJÆREUTSTYRET

### ▲ ADVARSEL!

**Bruk kun originalt skjæreutstyr, eller skjæreutstyr som er godkjent av fabrikanten.**

- Blad med 3 eller 4 spisser (Fig. 5)

### ▲ ADVARSEL!

**Ta på beskytteshansker og sett på bladets beskyttelse.**

### MERK

Festemutteren (5) er links gjenget, og må derfor skrues av i klokkenes retning, og skrues på mot klokken.

- Sett inn nøkkelen som følger med (2) i det dertil egnede sporet på vinkelenheten (3), og vri bladet (1) for hånd, helt til nøkkelen settes fast i det indre sporet og blokkerer rotasjonen.
- Fjern låsesplinten (4) og skru av mutteren i klokkenes retning.
- Tre av skiven (6) og den ytre ringen (6), og fjern deretter bladet (1).

Ved montering,

- Forviss deg om at sporene til ringen på innsiden (8) samsvarer perfekt med vinkelenheten (3).
- Monter bladet (1) og den ytre ringen (7).
- Sett skiven (6) og mutteren på igjen, ved å skru mutteren mot klokken helt inn.
- Sett på igjen låsesplinten (4) og brett ut igjen de to endene..
- Fjern nøkkelen (2) for å kunne la akslingen rotere igjen.

#### • Trådspole (Fig. 6)

##### MERK

*Trådspolen er links gjenget, og må derfor skrues av i klokkenes retning, og på mot klokken.*

- Sett inn nøkkelen som følger med (2) i det dertil egnede sporet på vinkelenheten (3), og vri trådspolen (1) for hånd, helt til nøkkelen settes fast i det indre sporet og blokkerer rotasjonen.
- Fjern trådspolen (1) ved å skru den **med klokkenes retning**.

Ved montering,

- Forviss deg om at sporene til ringen på innsiden (4) samsvarer perfekt med vinkelenheten (3).
- Monter trådspolen (1) ved å skru den **mot klokkenes retning**.
- Fjern nøkkelen (2) for å kunne la akslingen rotere igjen.

## 5. FORBEREDELSE TIL ARBEIDET

### ETTERSYN AV MASKINEN

Før arbeider begynner, er det nødvendig å:

- kontrollere at det ikke finnes løse skruer på maskinen eller på skjæreutstyret;
- kontroller at skjæreutstyret ikke er skadet, og at metallbladene med 3 spisser (hvis montert) er godt slipt;
- kontrollere at luftfilteret er rent;
- kontrollere at beskyttelsene er effektive og godt festet;
- kontrollere at håndtakene sitter fast.

### PREPARERING AV DRIVSTOFFBLANDINGEN

Denne maskinen er utstyrt med en totaktsmotor som krever en drivstoffblanding bestående av bensin og olje.

##### VIKTIG

*Bruk av bare bensin skader motoren, og innebærer at garantien opphører.*

##### VIKTIG

*Bruk kun bensin og olje av høy kvalitet for å opprettholde ytelsene og garantere de bevegelige delenes levetid.*

### • Bensinens karakteristika

Bruk kun blyfri bensin (grønn bensin) med et oktall som ikke er lavere enn 90 N.O.

##### VIKTIG

*Grønn bensin har en tendens til å lage avsetninger i beholderen dersom den lagres i mer enn 2 måneder. Bruk alltid ny bensin!*

### • Oljens karakteristika

Bruk kun syntetisk olje av topp kvalitet som er spesielt beregnet på totaktsmotorer.

Hos forhandleren finnes det oljer som er laget med tanke på denne typen motorer, og som er i stand til å garantere høy beskyttelse.

Bruk av slike oljer tillater en å bruke en 2% blanding, som altså består av 1 del olje og 50 deler bensin.

### • Preparering og oppbevaring av drivstoffblandingen

**▲ FARE!** *Bensinen og drivstoffblandingen er brennbare!*

- **Oppbevar bensinen og drivstoffblandingen i beholdere som er godkjent til slike formål, på et sikkert sted langt fra varmekilder og åpen ild.**
- **Ikke la beholderne være tilgjengelig for barn.**
- **Ikke røyk under prepareringen av drivstoffblandingen, og unngå å inhalere bensindamp.**

Tabellen viser hvilke kvanta bensin og olje som skal brukes til preparering av drivstoffblandingen, som funksjon av hvilken type olje som brukes.

Bensin	Syntetisk olje 2 Takter	
	liter	cm <sup>3</sup>
1	0,02	20
2	0,04	40
3	0,06	60
5	0,10	100
10	0,20	200

For preparering av drivstoffblandingen:

- Tøm ca. halvparten av bensinmengden i en godkjent kanne.
- Ha i all oljen, slik tabellen angir.
- Ha i resten av bensinen.
- Sett på lokket og rist godt.

#### VIKTIG

*Drivstoffblandingen taper seg med tiden. Ikke lag i stand altfor store mengder drivstoffblanding, slik at danning av avsetninger kan unngås.*

#### VIKTIG

*Hold beholderne med bensin og drivstoffblanding adskilt og godt merket for å unngå at de forveksles idet de skal brukes.*

#### VIKTIG

*Rengjør med jevne mellomrom beholderne med bensin og drivstoffblanding for å fjerne eventuelle avsetninger.*

#### PÅFYLLING AV DRIVSTOFF

#### ▲ FARE!

**Ikke røyk under påfylling, og unngå å inhalere bensindamp**

#### ▲ ADVARSEL!

**Åpne lokket på kannen med forsiktighet, da det kan ha oppstått trykk på innsiden.**

Før påfylling:

- Rist kannen med drivstoffblandingen godt.
- Sett maskinen i en stabil posisjon på et flatt underlag, med bensinlokket opp.
- Rengjør bensinlokket og området rundt for å unngå at urenheter følger med under påfylling.
- Åpne bensinlokket med forsiktighet for å slippe ut trykket gradvis. Foreta påfyllingen ved hjelp av en trakt, og unngå å fylle opp tanken helt til randen.

#### ▲ ADVARSEL!

**Sett alltid på igjen bensinlokket, og skru det helt fast.**

#### ▲ ADVARSEL!

**Tørk umiddelbart opp eventuelle drivstoffrester som måtte ha blitt sølt på maskinen eller på bakken, og ikke start opp motoren før bensindampen er oppløst.**

## 6. OPPSTART - BRUK - STANS AV MOTOREN

### OPPSTART AV MOTOREN

#### ▲ ADVARSEL!

**Oppstart av motoren må finne sted i en distanse av minst 3 meter fra stedet der påfylling av drivstoff fant sted.**

Før motoren startes:

- Sett maskinen i en stabil posisjon på bakken.
- Ta av bladets beskyttelse (hvis det er i bruk).
- Forviss deg om at bladet (hvis det er i bruk) ikke berører bakken eller andre objekter.

- For oppstart

#### MERK

*Med "kaldstart" menes en oppstart som foretas minst 5 minutter etter at motoren er stanset, eller etter påfylling av drivstoff.*

Før motoren startes (Fig. 8):

1. Trykk på låsespaken (3), bruk gassen (2), og flytt bryteren (1) til posisjonen «START» mens du holder dem i denne posisjonen. Slipp deretter spaken (3) og gassen (2).
2. Benytt starteren ved å vri spaken (5) i stillingen «CHOKE».

3. Trykk på pumpekommandoen (primeren) (6) 3-4 ganger for å lette til rette for pumping til forgasseren.
4. Hold maskinen godt fast til bakken med en hånd på motorenheten for ikke å miste kontrollen under oppstart (Fig. 9).

**VIKTIG**

*For å unngå deformasjoner må transmisjonsrøret ikke brukes som støtte for hånden eller kneet under oppstart.*

5. Dra langsomt startsnora 10-15 cm ut, helt til du merker en viss motstand, og dra deretter bestemt noen ganger helt til du merker de første motorlydene.

**VIKTIG**

*For å unngå å ødelegge, ikke dra snora ut i hele dens lengde, ikke la den dras langs kanten av hullet der snora kommer ut, og før håndtaket langsomt tilbake idet du unngår at den går inn igjen på ukontrollert vis.*

6. Dra på ny i håndtaket helt til motoren tennes på regelmessig måte.

**▲ ADVARSEL!**

**Oppstart av motoren med starteren innkoplest medfører bevegelse av skjæreutstyret, som kun kan stanses ved å kople fra starteren.**

7. Så snart motoren er i gang, kople fra starteren ved å vri spaken (2) i stillingen «RUN».
8. Bruk gassen (2) et kort øyeblikk (for å få motoren til å gå på tomgang) med bryteren (1) som flytter seg automatisk til posisjonen «RUN».
9. La motoren gå på tomgang i minst 1 minutt innen maskinen tas i bruk.

**VIKTIG**

*Hvis man drar gjentatte ganger i startsnoras håndtak med starteren inne, kan motoren få for mye drivstoff og bli vanskelig å starte opp.*

I tilfelle det er for mye bensin i forbrenningskammeret, demonter tennpluggen og dra varsomt i håndtaket til startsnora for å fjerne overflødig drivstoff, tørk deretter tennpluggens elektroder og monter den på motoren igjen.

**• Varmstart**

Ved varmstart (straks etter at motoren har stoppet):

- Flytt bryteren (1) til posisjonen «RUN», følg deretter punktene 4 - 5 - 6 - 9 i prosedyren ovenfor.

**BRUK AV MOTOREN (Fig. 8)**

Skjæreutstyrets hastighet reguleres av gasskontrollen (2) som befinner seg på det bakre håndtaket (4) eller på det høyre håndtaket (4a) på skaffet.

Det er kun mulig å bevege gassen dersom blokkeringsspaken (3) trykkes inn samtidig.

Bevegelsen overføres fra motoren til transmisjonsakselen ved hjelp av en sentrifugalclutch som forhindrer akselens bevegelse når motoren går på tomgang.

**▲ ADVARSEL!**

**Ikke bruk maskinen dersom skjæreutstyret beveger seg med motoren på tomgang; i dette tilfellet er det nødvendig å kontakte forhandleren.**

Den korrekte arbeidshastigheten oppnås med gasskontrollen (2) trykket helt til bunns.

**VIKTIG**

*Unngå å bruke motoren med maksimalt antall omdreininger under maskinens 6-8 første arbeidstimer.*

**STANS AV MOTOREN (Fig. 8)**

Før motoren stanses:

- Slipp gasskontrollen (2) og la motoren dreie med det minimale antall omdreininger et par sekunder.
- Sett bryteren (1) i posisjon «STOP».

**▲ ADVARSEL!**

**Etter å ha satt gassen på minimumsnivå, går det flere sekunder før skjæreutstyret stanser.**

## 7. BRUK AV MASKINEN

Av respekt for andre personer og miljøet:

- Unngå å være et forstyrrende element.
- Følg omhyggelig de lokale bestemmelsene for kasting av materialet som resulterer av skjæringen.
- Følg omhyggelig de lokale bestemmelsene for kasting av oljer, bensin, utslitte deler og ethvert annet miljøskadelig objekt.

**▲ ADVARSEL!** *Dersom du utsettes for vibrasjoner over lengre tid kan disse forårsake lesjoner og nevrovaskulære forstyrrelser (også kjent som "Raynauds fenomen" eller "hvit hånd"), spesielt hvis du lider av sirkulasjonsforstyrrelser. Symptomene kan omfatte hendene, håndleddene og fingrene, og de viser seg gjennom tap av følsomhet, tretthet, kløe, smerte, fargeendring eller strukturelle endringer i huden. Disse effektene kan forsterkes av lave omgivelsestemperaturer og/eller av et overdrevent fast grep om håndtaket. Dersom disse symptomene viser seg er det nødvendig å redusere tiden maskinen brukes og konsultere lege.*

**▲ FARE!** *Denne maskinens startanordning genererer et elektromagnetisk felt av beskjeden styrke, men muligheten kan likevel ikke utelukkes for forstyrrelser av funksjonen til aktivt og passivt medisinsk utstyr som bæres av operatøren, med påfølgende mulig alvorlig risiko for vedkommendes helse. Bærere av slikt medisinsk utstyr anbefales derfor å konsultere lege eller utstyrsfabrikanten før bruk av maskinen.*

**▲ ADVARSEL!** *Ta på passende klær under arbeidet. Forhandleren kan gi deg informasjon om de materialer til forebygging av uhell som er best egnet til å garantere sikkerheten ved arbeidet*

BRUK AV SELENE (Fig. 10)

**▲ ADVARSEL!** *Maskinen skal alltid brukes heftet fast i remmene, som må bæres korrekt. Kontroller ofte effektiviteten av den hurtige frakoplingen for raskt å kunne frigjøre maskinen fra remmene i tilfelle fare.*

Selene må tas på før maskinen hektes på den der til egnede koplingen, og remmene må reguleres etter brukerens høyde og kroppsbygning.

Hvis maskinen er utstyrt med flere åpninger for påhektning, bruk det punktet som legger best til rette for å holde maskinens likevekt under arbeidet. Bruk alltid seler som er tilpasset maskinens vekt og skjæreutstyret som brukes.

- med maskiner som veier mindre enn 7,5 kg, utstyrt med trådspole eller blader med 3 eller 4 spisser, kan modellene med enkel eller dobbel rem benyttes;
- med maskiner som veier mer enn 7,5 kg, må kun modellen med dobbel reim benyttes.

### • "MONO"-modeller med enkel rem

Remmen (1) må passere over den venstre skuldren, mot den høyre siden.

### • Modeller med dobbel rem

Remmen (2) må tas på med:

- støtten og kroken til hektning på maskinen plassert på høyre side (2.1);
- frakoplingen på fremsiden (2.2);
- remmene i kryss på brukerens rygg (2.3);
- spennen korrekt festet på venstre side (2.4).

Remmene må strammes slik at belastningen fordeles jevnt på skuldrene.

## MÅTER Å BRUKE MASKINEN PÅ

**▲ ADVARSEL!** *Under arbeidet skal maskinen alltid holdes godt fast med begge hender, med motorenheten på høyre side av kroppen og skjæredskapene under remmens linje.*

**▲ ADVARSEL!** *Stans umiddelbart motoren dersom et blad blokkeres under arbeidet. Vær alltid på vakt mot tilbakeslag (kickback) som kan forekomme hvis et blad møter en solid hindring (stammer, røtter, grener, steiner, osv.). Unngå å berøre bakken med bladet. Tilbakeslag forårsaker bevegelser av bladet som er vanskelige å kontrollere, slik at kontrollen over maskinen kan tapes, og på den måten undergrave brukerens sikkerhet og påføre skader på selve maskinen.*

Innen du tar fatt på å klippe gress for første gang, er det en fordel å gjøre seg kjent med maskinen og de mest hensiktsmessige klippeteknikkene, ved å prøve å ta på selene korrekt, ta godt fatt i maskinen og foreta de bevegelsene som arbeider krever.



### • Valg av skjæreutstyr

Velg det skjæreutstyret som er best egnet til arbeidet som skal gjøres, i samsvar med disse generelle anvisningene:

- **bladet med 3 spisser** er egnet til klipping av kratt og mindre busker med diameter inntil 2 cm;
- **bladet med 4 spisser** er egnet til klipping av stivt gress, på store overflater;
- **trådspolen** kan fjerne høyt gress og vegetasjon, dog ikke trær, i nærheten av gjerder, vegger, grunnmurer, fortau, rundt trær osv., eller for å trimme et bestemt område av hagen fullstendig;

## ARBEIDSTEKNIKKER

### a) Blad med 3 spisser (Fig. 11)

Begynn klippingen over vegetasjonen, senk deretter skjærebladet slik at grenene klippes ved å reduseres til småbiter.

### b) Blad med 4 spisser (Fig. 12)

Gå frem ved å bruke maskinen som en tradisjonell ljå med en 60-90° buebevegelse, for deretter å ta den ut av vegetasjonen og gjenta.

### c) Trådspole

**▲ ADVARSEL!** *Bruk KUN nylontråder. Bruk av tråder av metall med eller uten plastkledning og/eller tråder som ikke passer til spolen, kan forårsake alvorlige skader og lesjoner.*

Under arbeidet er det en fordel med jevne mellomrom å stanse maskinen og fjerne vegetasjonen som sitter rundt maskinen, for å unngå overoppheting av transmisjonsrøret som skyldes gress som har festet seg under beskyttelsen.

Fjern gresset som sitter fast med en skrutrekker for å la armen bli korrekt avkjølt.

**▲ ADVARSEL!** *Ikke bruk maskinen til å børste vekk noe ved å bøye trådspolen. Motorkraften kan slynge gjenstander og småsteiner 15 m eller lenger, og slik forårsake skader på personer og eiendom.*

### • Klipping i bevegelse (Gressklipping) (Fig. 13)

Gå frem på regulær måte, med en buebevegelse som ligner bruken av en tradisjonell ljå, uten å bøye trådspolen under arbeidet.

Prøv først å klippe i riktig høyde på et lite område, for siden å oppnå en jevn klippehøyde ved å holde

trådspolen i en konstant høyde over bakken.

For tyngre klipping kan det være hensiktsmessig å bøye trådspolen ca. 30° mot venstre.

**▲ ADVARSEL!** *Ikke gå frem på denne måten dersom det er risiko for å forårsake at det slynges gjenstander som kan gjøre skade på personer, dyr eller eiendom.*

### • Finklipping (Trimming)

Hold maskinen lett bøyd på en slik måte at trådspolens nedre del ikke berører underlaget, og at skjærelinjen befinner seg på ønsket sted, idet skjæreutstyret hele tiden holdes langt fra brukeren.

### • Klipping i nærheten av gjerder / grunnmurer (Fig. 14)

La trådspolen langstom nærme seg gjerder, plugger, steiner, vegger osv., uten å ramme dem med kraft.

Hvis tråden rammer et solid hinder, kan den ødelegges eller slites; hvis den hekter seg fast i et gjerde kan den plutselig kuttes av.

Klipping rundt fortau, grunnmurer, vegger osv. kan uansett forårsake en større slitasje på tråden enn normalt.

### • Klipping rundt trær (Fig. 15)

Gå rundt treet fra venstre mot høyre, og nærme deg langsomt stammen på en slik måte at du ikke slår tråden mot treet, og hold trådspolen lett bøyd fremover.

Husk på at nylontråden kan kutte eller skade mindre busker, og at nylontrådens slag mot stammen på busker eller trær med myk bark kan gi planten alvorlige skader.

### • Regulering av trådens lengde under arbeidet (Fig. 16)

Denne maskinen er utstyrt med en spole av typen "Tap & Go".

For å slippe ut ny tråd, slå trådspolen mot bakken med motoren på maksimal hastighet; tråden kommer automatisk ut, og kniven skjærer bort enhver overflødig lengde.

## VED ARBEIDETS SLUTT

- Stans motoren som angitt ovenfor (kap. 6).
- Vent til skjæreutstyrets bevegelse opphører, og monter bladets beskyttelse.

## 8. VEDLIKEHOLD OG LAGRING

Et korrekt vedlikehold er av største viktighet for over tid å opprettholde maskinens opprinnelige effektivitet og sikkerhet ved bruk.

**▲ ADVARSEL!** *Under vedlikeholdsoperasjonene:*

- *Dra ut tennpluggens hette.*
- *Vent til motoren er tilstrekkelig avkjølt.*
- *Bruk beskyttelseshansker under operasjoner som har med bladet å gjøre.*
- *La bladets beskyttelse være påmontert, bortsett fra i tilfelle inngrep på selve bladet.*
- *Tøm aldri brukt olje, bensin eller andre forurensende stoffer i naturen.*

### SYLINDER OG LYDDEMPER

For å redusere risikoen for brann, rengjør ofte sylinderringene med trykkluft, og rengjør området rundt lyddepemeren for sagflis, grenrester, løv og annet avfall.

### STARTENHET

For å unngå overoppheting og skader på motoren, må gitteret ved inntak av kjøleluft alltid holdes rent og fritt for sagflis og skitt. Startsnora må skiftes ut ved første tegn til slitasje.

### FIKSERINGER

Kontroller med jevne mellomrom at alle skruer og muttere er godt skrudd til og at alle håndtakene sitter godt fast.

### RENGJØRING AV LUFTFILTERET (Fig. 17)

**VIKTIG** *Rengjøringen av luftfilteret er avgjørende for maskinens varighet og for at den skal fungere ordentlig. Ikke arbeid uten filter eller med skadet filter, slik at du unngår å påføre maskinen uopprettelig skade.*

Rengjøring må foretas for hver 15. arbeidstime.

Rengjøring av filteret:

- Trykk på knappen (1), vipp opp lokket (2) og fjern filterelementet (3).
- Vask filterelementet (3) med såpe og vann. Ikke bruk bensin eller andre løsemidler.
- La luftfilteret tørke.
- Sett på igjen filterelementet (3) og smekk lokket på plass (2)

### KONTROLL AV TENNPLUGGEN (Fig. 18)

Demonter og rengjør tennpluggen med jevne mellomrom, og fjern eventuelle avsetninger med en metallbørste. Sjekk avstanden mellom elektrodene, og gjenoppsett eventuelt den korrekte avstanden.

Monter tennpluggen på nytt ved å skru den fast med nøkkelen som følger med.

Tennpluggen må skiftes ut med en annen med tilsvarende karakteristika dersom elektrodene er brent eller isolasjonen er slitt, og uansett etter hver 100. times bruk.

### REGULERING AV FORGASSEREN

Forgasseren er stilt inn hos fabrikken på en slik måte at maksimal ytelse oppnås i enhver brukssituasjon, med minimale utslipp av giftige gasser, i respekt for gjeldende bestemmelser.

I tilfelle dårlig ytelse, henvend deg til forhandleren din for kontroll av forgasseren og motoren.

#### • Regulering av minimum

**▲ ADVARSEL!** *Skjæreutstyret må ikke bevege seg med motoren på tomgang. Hvis skjæreutstyret beveger seg med motoren på tomgang, er det nødvendig å kontakte forhandleren for korrekt innstilling av motoren.*

### VINKELENHET (Fig. 19)

Smør med litiumbasert fett. Fjern skruen (1) og før inne fett ved å vri akslingen manuelt helt til fett kommer ut; sett deretter på skruen (1) igjen.

## SLIPING AV BLAD MED 3 eller 4 SPISSER (Fig. 20)

**▲ ADVARSEL!** *Bruk beskyttelseshansker. Kople fra tennpluggheten dersom sliping finner sted uten å demontere bladet.*

Sliping må utføres med henblikk på type blad og skjæreelementer, en flat fil må brukes, og alle spissene må behandles på samme måte.

Referansene for korrekt sliping er angitt i Fig. 20:

- A = Feil sliping
- B = Grenser for sliping
- C = Gale og ulike vinkler

Det er viktig at det opprettholdes en korrekt likevekt etter sliping.

Bladene med 3 eller 4 spisser kan brukes på begge sider. Når spissene på en side er slitte, er det mulig å snu bladet og bruke spissenes andre side.

**▲ ADVARSEL!** *Bladet må aldri repareres, da det er nødvendig å skifte det ut med en gang du merker tegn til ødeleggelse, eller dersom grensen for sliping er overskredet.*

## SKIFTE AV TRÅDEN PÅ SPOLEN (Fig. 21)

- Følg rekkefølgen som er indikert i figuren.

## SLIPING AV KNIVEN TIL KUTTING AV TRÅDEN (Fig. 22)

- Fjern kniven til kutting av tråden (1) fra beskyttelsen (2) ved å skru av skruene (3).
- Fest kniven til kutting av tråden i en skrustikke, og ta fatt på sliping idet du bruker en flat fil, og ser til at du holder deg til den originale skjærevinkelen.
- Sett kniven på igjen på beskyttelsen.

## SPEIELLE INNGREP

Ethvert vedlikeholdsinngrep som ikke er beskrevet i denne veiledningen, må kun utføres hos forhandleren.

Inngrep som utføres ved uegnede verksteder eller av ukvalifiserte personer, bringer enhver form for garanti til opphør.

## OPPBEVARING

Rengjør maskinen godt for støv og skitt ved slutten av hver arbeidsøkt, og reparer eller skift ut defekte deler.

Maskinen må oppbevares på et tørt sted, beskyttet mot vær og vind, med beskyttelsen korrekt montert på sverdet.

## LENGER PERIODE UTEN BRUK

**VIKTIG** *Dersom man regner med at maskinen blir stående ubrukt i mer enn 2-3 måneder, er enkelte tiltak nødvendige for å unngå vanskeligheter når arbeidet gjenopptas, eller permanente skader på motoren.*

### • Lagring

Før maskinen settes på plass må du gjøre følgende:

- Tøm bensintanken helt.
- Start opp motoren og la den gå på tomgangsdrift helt til den stanser, slik at all bensinen som er blitt igjen i forgasseren brukes opp.
- La motoren avkjøles, og demonter tennpluggen.
- Ha en teskje ny olje i tennplugghullet.
- Dra flere ganger i startsnoras håndtak for å fordele oljen i sylindere.
- Sett tennpluggen på igjen med stampelet i øvre dødpunkt (synlig gjennom tennplugghullet, der stampelet er i høyeste stilling).

### • Gjenopptagelse av arbeidet

Når maskinen skal settes i drift igjen:

- Fjern tennpluggen.
- Dra noen ganger i startsnoras håndtak for å fjerne overflødig olje.
- Kontroller tennpluggen som beskrevet i kapitlet "Kontroll av tennpluggen".
- Forbered maskinen som angitt i kapitlet "Forberedelse til arbeidet".

## 9. FEILSØKING

PROBLEM	MULIG ÅRSAK	LØSNING
1) Motoren starter ikke eller stanser etter kort tid	– Oppstartsprosedyre ikke korrekt	– Følg instruksjonene (se kap. 6)
	– Skitten tennplugg eller feil avstand mellom elektrodene	– Kontroller tennpluggen (se kap. 8)
	– Tilstoppet luftfilter	– Rengjør og/eller skift ut filteret (se kap. 8)
	– Problemer med forgasseren	– Kontakt forhandleren
2) Motoren starter, men har liten effekt	– Tilstoppet luftfilter	– Rengjør og/eller skift ut filteret (se kap. 8)
	– Problemer med forgasseren	– Kontakt forhandleren
3) Motoren har en uregelmessig virkemåte eller utilstrekkelig effekt	– Skitten tennplugg eller feil avstand mellom elektrodene	– Kontroller tennpluggen (se kap. 8)
	– Problemer med forgasseren	– Kontakt forhandleren
4) Det kommer svært mye røyk fra motoren	– Feil blandingsforhold i drivstoffblandingen	– Preparer blandingen slik instruksjonene viser (se kap. 5)
	– Problemer med forgasseren	– Kontakt forhandleren

## 10. TEKNISKE DATA

Motor .....	2 takter luftkjølt
Sylindervolum / Effekt	
Mod. 28/326 .....	25,4 cm <sup>3</sup> / 0,7 kW
Mod. 33/336 .....	32,6 cm <sup>3</sup> / 0,9 kW
Mod. 43/346 .....	42,7 cm <sup>3</sup> / 1,1 kW

Motorens minste rotasjonshastighet	
Mod. 28/326 .....	2520-3080 omdreininger/min
Mod. 33/336 .....	2520-3080 omdreininger/min
Mod. 43/346 .....	2520-3080 omdreininger/min

Motorens maksimale rotasjonshastighet	
Mod. 28/326 .....	10000 omdreininger/min
Mod. 33/336 .....	10000 omdreininger/min
Mod. 43/346 .....	9500 omdreininger/min
Maksimal omdreiningshastighet for redskapen	
Mod. 28/326 .....	7800 omdreininger/min
Mod. 33/336 .....	7800 omdreininger/min
Mod. 43/346 .....	7400 omdreininger/min

Tennplugg .....	Torch L8RTC eller NGK-R BPMR7A eller tilsvarende
Blanding .....	Bensin: Olje 2 takter = 50:1 = 2%

Tankvolum	
Mod. 28/326 .....	650 cm <sup>3</sup>
Mod. 33/336 .....	850 cm <sup>3</sup>
Mod. 43/346 .....	950 cm <sup>3</sup>

Største tillatte diameter for bladene	
Blad med 3 eller 4 spisser .....	Ø 255 mm

Massa <sup>1)</sup>	
Mod. 28/326 .....	6,8 kg
Mod. 28 J .....	7,3 kg
Mod. 28 D .....	6,9 kg
Mod. 28 JD .....	7,7 kg
Mod. 33/336 .....	7,8 kg
Mod. 33 D .....	8,6 kg
Mod. 44/346 .....	8,6 kg
Mod. 44 D .....	9,5 kg

<sup>1)</sup> Masse etter ISO 11806-1-standarden (uten drivstoff, skjæreutstyr og sele)

## Modell

Ekvivalente målte verdier  
for støy og vibrasjoner

B 28 SB 28 BJ 326 BJC 326 B 28 J SB 28 J	B 28 D B 28 JD SB 28 JD MB 2801 J MB 2802	B 33 SB 33 BJ 336 BJC 336	B 33 D SB 33 D MB 3302	B 44 SB 44 BJ 346 BJC 346	B 44 D SB 44D
---	---	------------------------------------	------------------------------	------------------------------------	------------------



<b>Lydtrykknivå på operatørens øre (EN ISO 22868)</b>							
med trådspole	dB(A)	98,8	98,8	98,7	98,7	95,6	95,6
Måleusikkerhet (2006/42/CE - EN 27574)	dB(A)	3	3	3	3	3	3
med blad med 3 spisser	dB(A)	92,2	92,2	94,0	94,0	97,3	97,3
Måleusikkerhet (2006/42/CE - EN 27574)	dB(A)	3	3	3	3	3	3
med blad med 4 spisser	dB(A)	97,6	97,6	96,3	96,3	91,4	91,4
Måleusikkerhet (2006/42/CE - EN 27574)	dB(A)	3	3	3	3	3	3
<b>Målt lydeffektnivå (EN ISO 22868)</b>							
med trådspole	dB(A)	105,5	105,5	113,2	113,2	108,5	108,5
Måleusikkerhet (2006/42/CE - EN 27574)	dB(A)	3	3	3	3	3	3
med blad med 3 spisser	dB(A)	110,0	110,0	106,0	106,0	110,8	110,8
Måleusikkerhet (2006/42/CE - EN 27574)	dB(A)	3	3	3	3	3	3
med blad med 4 spisser	dB(A)	105,4	105,4	107,7	107,7	107,3	107,3
Måleusikkerhet (2006/42/CE - EN 27574)	dB(A)	3	3	3	3	3	3
<b>Vibrasjoner overført til hånden på det fremre håndtaket ("MONO") (ISO 22867)</b>							
med trådspole	m/sec <sup>2</sup>	5,91	–	4,40	–	5,04	–
Måleusikkerhet (2006/42/CE - EN 12096)	m/sec <sup>2</sup>	1,5	–	1,5	–	1,5	–
med blad med 3 spisser	m/sec <sup>2</sup>	2,55	–	3,62	–	3,03	–
Måleusikkerhet (2006/42/CE - EN 12096)	m/sec <sup>2</sup>	1,5	–	1,5	–	1,5	–
med blad med 4 spisser	m/sec <sup>2</sup>	5,42	–	5,19	–	6,15	–
Måleusikkerhet (2006/42/CE - EN 12096)	m/sec <sup>2</sup>	1,5	–	1,5	–	1,5	–
<b>Vibrasjoner overført til hånden på det bakre håndtaket ("MONO") (ISO 22867)</b>							
med trådspole	m/sec <sup>2</sup>	4,04	–	3,45	–	2,13	–
Måleusikkerhet (2006/42/CE - EN 12096)	m/sec <sup>2</sup>	1,5	–	1,5	–	1,5	–
med blad med 3 spisser	m/sec <sup>2</sup>	5,69	–	3,04	–	2,15	–
Måleusikkerhet (2006/42/CE - EN 12096)	m/sec <sup>2</sup>	1,5	–	1,5	–	1,5	–
med blad med 4 spisser	m/sec <sup>2</sup>	4,41	–	4,59	–	5,11	–
Måleusikkerhet (2006/42/CE - EN 12096)	m/sec <sup>2</sup>	1,5	–	1,5	–	1,5	–
<b>Vibrasjoner overført til hånden på det venstre håndtaket ("DUPLEX") - ORIGINALT HÅNDTAK</b>							
med trådspole	m/sec <sup>2</sup>	–	1,81	–	3,42	–	4,49
Måleusikkerhet (2006/42/CE - EN 12096)	m/sec <sup>2</sup>	–	1,5	–	1,5	–	1,5
med blad med 3 spisser	m/sec <sup>2</sup>	–	2,43	–	2,94	–	2,51
Måleusikkerhet (2006/42/CE - EN 12096)	m/sec <sup>2</sup>	–	1,5	–	1,5	–	1,5
med blad med 4 spisser	m/sec <sup>2</sup>	–	6,25	–	2,54	–	3,42
Måleusikkerhet (2006/42/CE - EN 12096)	m/sec <sup>2</sup>	–	1,5	–	1,5	–	1,5
<b>Vibrasjoner overført til hånden på det høyre håndtaket ("DUPLEX") - ORIGINALT HÅNDTAK</b>							
med trådspole	m/sec <sup>2</sup>	–	2,49	–	4,53	–	1,94
Måleusikkerhet (2006/42/CE - EN 12096)	m/sec <sup>2</sup>	–	1,5	–	1,5	–	1,5
med blad med 3 spisser	m/sec <sup>2</sup>	–	2,56	–	4,16	–	1,04
Måleusikkerhet (2006/42/CE - EN 12096)	m/sec <sup>2</sup>	–	1,5	–	1,5	–	1,5
med blad med 4 spisser	m/sec <sup>2</sup>	–	6,45	–	4,88	–	2,92
Måleusikkerhet (2006/42/CE - EN 12096)	m/sec <sup>2</sup>	–	1,5	–	1,5	–	1,5
<b>Vibrasjoner overført til hånden på det venstre håndtaket ("DUPLEX") - ALTERNATIVT HÅNDTAK</b>							
med trådspole	m/sec <sup>2</sup>	–	2,94	–	3,25	–	2,90
Måleusikkerhet (2006/42/CE - EN 12096)	m/sec <sup>2</sup>	–	1,5	–	1,5	–	1,5
med blad med 3 spisser	m/sec <sup>2</sup>	–	3,31	–	2,40	–	2,20
Måleusikkerhet (2006/42/CE - EN 12096)	m/sec <sup>2</sup>	–	1,5	–	1,5	–	1,5
med blad med 4 spisser	m/sec <sup>2</sup>	–	5,67	–	3,75	–	2,56
Måleusikkerhet (2006/42/CE - EN 12096)	m/sec <sup>2</sup>	–	1,5	–	1,5	–	1,5
<b>Vibrasjoner overført til hånden på det høyre håndtaket ("DUPLEX") - ALTERNATIVT HÅNDTAK</b>							
med trådspole	m/sec <sup>2</sup>	–	5,07	–	3,81	–	3,57
Måleusikkerhet (2006/42/CE - EN 12096)	m/sec <sup>2</sup>	–	1,5	–	1,5	–	1,5
med blad med 3 spisser	m/sec <sup>2</sup>	–	6,61	–	3,63	–	3,24
Måleusikkerhet (2006/42/CE - EN 12096)	m/sec <sup>2</sup>	–	1,5	–	1,5	–	1,5
med blad med 4 spisser	m/sec <sup>2</sup>	–	7,80	–	4,22	–	3,87
Måleusikkerhet (2006/42/CE - EN 12096)	m/sec <sup>2</sup>	–	1,5	–	1,5	–	1,5

## 11. TILBEHØR

Tabellen inneholder listen over alt tilgjengelig ekstrautstyr, med angivelse av hva som kan brukes på hver maskin, merket med symbolet “\*”.

**▲ ADVARSEL!** Siden valg, påføring og bruk av ekstrautstyret som monteres for de forskjellige bruksformål, er handlinger som utføres etter brukerens selvstendige forgod-

*befinnende, har brukeren også ansvaret for alle slags skader som måtte skyldes disse handlingene. Ved tvil eller utilstrekkelig kjennskap til hvert enkelt tilbehørs særegenheter, er det nødvendig å kontakte forhandleren eller et spesialisert hagesenter.*

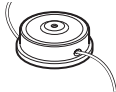
	Kode	Modell	28/326/2801/2802	33/336/3302	44/346
	118801127/0		*	*	*
	118801418/0		*	*	*
	118801126/0 (M10 x 1,25 sx F)		*	*	*

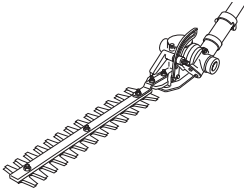
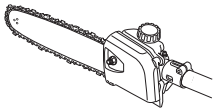
	Kode	Modell B 28 J
	118801754/0 Hekklipperutstyr	*
	118801755/0 118801756/0 Beskjæringsutstyr	*

Vážený Zákazníku,

především bychom Vám chtěli poděkovat za to, že dáváte přednost našim výrobkům. Přáli bychom si, aby Vás Váš nový stroj plně uspokojil a aby zcela splnil Vaše očekávání. Tento návod je připraven tak, aby Vám umožnil dobře poznat Váš stroj a používat jej bezpečně a účinně; nezapomeňte, že je neoddělitelnou součástí samotného stroje, mějte ho proto neustále po ruce kvůli konzultaci a předejte jej spolu se strojem novému majiteli nebo osobě, které stroj zapůjčíte.

Tento Váš nový stroj byl navržen a vyroben s ohledem na současně platné předpisy, což zaručuje při respektování pokynů uvedených v tomto návodu jeho bezpečnost a spolehlivost (správné použití); jakékoli jiné použití nebo nerespektování bezpečnostních pokynů, pokynů pro údržbu a opravy je považováno za „nesprávné použití“, a proto v tomto případě přestává platit záruka poskytovaná Výrobcem a za jakékoli škody nebo ublížení na zdraví způsobené sobě nebo třetím osobám nesprávným použitím je odpovědný pouze uživatel.

Setkáte-li se s některými nepatrnými odlišnostmi mezi Vaším strojem a strojem popsáním v tomto návodu, mějte na paměti skutečnost, že neustálé vylepšování výrobků může mít za následek změnu informací uvedených v tomto návodu, a to bez upozornění a bez povinnosti informovat o tom majitele stroje. Výjimku tvoří pouze ty části návodu, které jsou nezbytné pro zajištění bezpečnosti a funkčnosti. V případě pochybností se obraťte na Vašeho prodejce. Hodně zdaru při práci!

## OBSAH

1. Popis stroje a jeho základních součástí .....	2
2. Symboly .....	3
3. Bezpečnostní předpisy .....	4
4. Montáž stroje .....	6
5. Příprava na práci .....	7
6. Startování - Použití - Zastavení motoru .....	8
7. Použití stroje .....	10
8. Údržba a skladování .....	12
9. Lokalizace poruch .....	14
10. Technické údaje .....	14
11. Příslušenství .....	16

# 1. POPIS STROJE A JEHO ZÁKLADNÍCH SOUČÁSTÍ

## ZÁKLADNÍ SOUČÁSTI

1. Hnací jednotka
2. Převodová trubka
3. Řezné zařízení
  - a. Nůž se 3 nebo 4 hroty
  - b. Upínací hlava drátu
4. Ochrana řezacího zařízení
5. Přední rukojeť
6. Bariéra
7. Rukojeť
8. Zadní rukojeť
9. Bod uchycení (popruhu)
10. Identifikační štítek
11. Popruh
  - a. se samostatným řemenem
  - b. s dvojitým řemenem
12. Pravoúhlá předloha
13. Ochranný kryt nože (pro použití během přepravy)
14. Svíčka

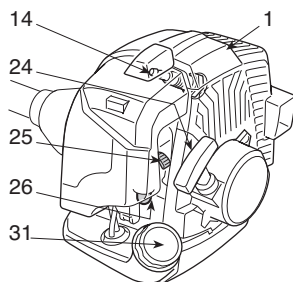
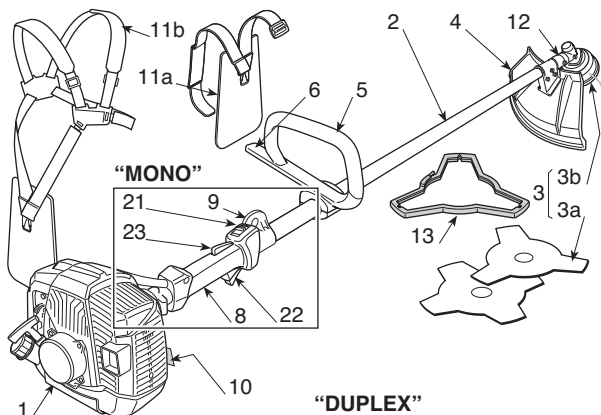

## “DUPLEX”

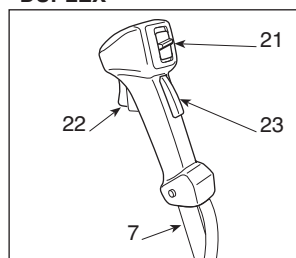

## OVĚŘOVACÍ PRVKY A DOPLŇOVÁNÍ

21. Vypínač motoru
22. Akcelerační páka
23. Zajištění akcelerační páky
24. Startovací rukojeť
25. Sytič (Startér)
26. Obohacovač směsi (Primer)
31. Uzávěr palivové nádržky

## IDENTIFIKAČNÍ ŠTÍTEK

- 10.1) Značka shody výrobku se směrnici 2006/42/ES
- 10.2) Název a adresa výrobce
- 10.3) Zaručená hladina akustického výkonu LWA podle směrnice 2000/14/ES
- 10.4) Vztažný model výrobce
- 10.5) Model stroje
- 10.6) Výrobní číslo
- 10.7) Rok výroby
- 10.8) Kód výrobku
- 10.9) Počet emisí

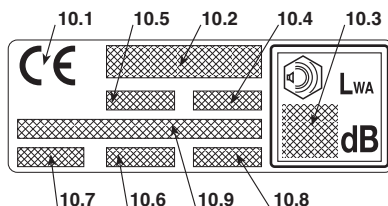



## 2. SYMBOLY



1) Upozornění! Nebezpečí. Tento stroj se v případě nesprávného použití může stát nebezpečným pro uživatele i pro jiné osoby.

2) Před použitím tohoto stroje si přečtěte návod k použití.

3) Pracovník pověřený obsluhou tohoto stroje může být při každodenním opakovaném používání v běžných podmínkách vystaven hladině hluku rovnající se nebo převyšující 85 dB (A). Používejte chrániče sluchu, ochranné brýle a ochrannou přilbu.

4) Používejte rukavice a ochrannou obuv!

5) Nebezpečí vyvrstění! Během použití stroje udržujte osoby nebo domácí zvířata ve vzdálenosti nejméně 15 m!

6) Maximální rychlost řezacího zařízení. Používejte te pouze vhodné řezací zařízení.

7) Nepoužívejte nože ve tvaru kruhové pily. **Nebezpečí: Použití nožů ve tvaru kruhové pily nástrojích s tímto označením vystavuje uživatele nebezpečí velmi vážného nebo dokončsmrtelného zranění.**

8) Upozornění! Benzin je hořlavý. Před doplňováním paliva nechte motor nejméně na 2 minuty vychladnout.

9) Upozornění! Zdržujte se v dostatečné vzdálenosti od teplých povrchů.

10) Pozor na reakční odmrštění nože.

### VYSVĚTLUJÍCÍ SYMBOLY POUŽITÉ NA STROJI (jsou-li součástí)

11  11) Nádžka na směs

12  12) Polohy vypínače motoru  
a = zastavení  
b = chod  
c = startování

13  13) Sytič (Startér)

14  14) Obohacovač směsi (Primer)

### VYSVĚTLUJÍCÍ SYMBOLY NA OCHRANNÝCH ZAŘÍZENÍCH (jsou-li součástí)

21  21) Řezací ústrojí, pro které je ochranné zařízení vhodné

22  22) Směr otáčení řezacího zařízení

### 3. BEZPEČNOSTNÍ PŘEDPISY

#### A) SEZNÁMENÍ SE STROJEM

1) **Pečlivě si prostudujte uvedené pokyny.** Seznamte se s ovládacími prvky stroje a se správným způsobem jeho použití. Naučte se rychle zastavit motor.

2) **Používejte stroj pouze na účel, pro který je určený,** to znamená k

– **sekání trávy a nedřevnatého porostu** prostřednictvím nylonového drátu (např. na okrajích záhonů, plantáží, stěn, plotů nebo zelených prostor omezené plochy za účelem dokončení řezání provedeného sekačkou);

– **řezání vysoké trávy, haluzí, větví a dřevnatých keřů** s průměrem až do 2 cm s pomocí kovových nebo plastových nožů.

Jakékoliv jiné použití může být nebezpečné a může způsobit poškození stroje.

Do nesprávného použití patří (například, ale nejenom):

- použití stroje pro zametání;
- úprava živých plotů nebo provádění jiných prací, při kterých žací zařízení není používáno na úrovni terénu;
- odvětvování stromů;
- použití stroje se žacím zařízením nad úroveň popruhu obsluhy;
- použití stroje k řezání materiálů, které nejsou rostlinného původu;
- používání stroje více než jednou osobou.

3) Nikdy nepripustíte, aby stroj používaly děti nebo osoby, které nejsou dokonale seznámeny s pokyny pro jeho použití. Zákony v jednotlivých zemích upřesňují minimální předepsaný věk pro uživatele.

4) Stroj nesmí být používán více než jednou osobou.

5) **Nikdy nepoužívejte stroj za těchto podmínek:**

- Jestliže se v jeho blízkosti nacházejí osoby, především děti nebo zvířata;
- když je uživatel unaven nebo pokud je mu nevolno nebo v případě, že užil léky, drogy, alkohol nebo jiné látky snižující jeho reflexní schopnosti a pozornost;
- když uživatel není schopen udržet stroj pevně v obou rukách a/nebo zůstat ve stabilní vyvážené poloze na nohou během práce.

6) Pamatujte, že obsluha nebo uživatel nese plnou odpovědnost za nehody a nepředvídané události vůči jiným osobám a jejich majetku.

#### B) PŘÍPRAVA K POUŽITÍ

1) Při práci je třeba používat vhodný oděv, který neprekáží uživateli v použití stroje.

- Používejte přilnavý ochranný oděv, vybavený ochranou proti pořežání.
- Používejte ochrannou přilbu, ochranné rukavice, ochranné brýle, protiprašný respirátor a ochranou obuv s protiskluzovou podrážkou.
- Používejte chrániče sluchu na ochranu sluchového ústrojí.
- Nemějte na sobě šály, pláště, náhrdelníky a přívěsky nebo volně doplňky všeobecně, protože by se mohly zachytit do stroje nebo do předmětů a ma-

teriálů nacházejících se v pracovním prostoru.

– Dlouhé vlasy vhodným způsobem sepněte.

2) **UPOZORNĚNÍ: NEBEZPEČÍ! Benzin je vysoce hořlavý.**

- palivo uchovávejte ve vhodných nádobách homologovaných pro toto použití;
- při manipulaci s palivem nekuřte;
- uzávěr palivové nádrčky otevírejte pomalu a nechte postupně uniknout vnitřní tlak;
- palivo doplňujte pouze na otevřeném prostoru a s použitím trychtyře;
- palivo doplňujte před nastartováním motoru; nesnímejte uzávěr palivové nádrčky a nedoplňujte palivo při zapnutém motoru nebo je-li motor horký;
- když palivo vyteče, nestartujte motor, ale vzdalte stroj od prostoru, na kterém se palivo vylilo, a zabraňte tak možnosti vzniku požáru, dokud se palivo nevysuší a nedojde k rozptýlení benzinových výparů;
- okamžitě vyčistěte všechny stopy po benzínu vylitým na stroj nebo na zem;
- nestartujte stroj na místě, kde bylo provedeno doplnění paliva;
- zabraňte styku paliva s oděvem a v případě, že k němu dojde, se před nastartováním motoru převlečte;
- vždy nasaďte zpět a dotáhněte uzávěr palivové nádrčky a nádoby s benzinem.

3) Proveďte výměnu vadného nebo poškozeného tlumiče výfuku.

4) **Před použitím stroje** proveďte jeho základní kontrolu se zvláštním důrazem na následující skutečnosti:

- Akcelerační páka a bezpečnostní páka se musí pohybovat volně, nenásilně a při uvolnění se musí automaticky a rychle vrátit do neutrální polohy;
- když nedojde ke stlačení bezpečnostní páky, akcelerační páka musí zůstat zajištěná;
- lovládací spínač motoru se musí dát lehce přepnout z jedné polohy do druhé;
- elektrické kabely, zejména kabel zapalovací svíčky, musí být neporušené, aby se zabránilo vzniku jisker, a kryt zapalovací svíčky musí být správně namontován na svíčke;
- rukojeti a ochranné kryty stroje musí být čisté a suché a musí být pevně uchyceny na stroji;
- řezací zařízení a příslušné ochrany nesmí být nikdy poškozené.

5) Zkontrolujte správnou polohu rukojeti a bodu uchycení popruhu a správné vyvážení stroje.

6) Před zahájením práce se ujistěte, že ochrany odpovídají použitému řezacímu nástroji a že jsou správně namontovány.

7) Důkladně prohlédněte celou pracovní plochu a sejměte z ní vše, co by mohlo být vymrštno ze stroje nebo by mohlo poškodit řezací jednotku a motor (kameny, větve, železné dráty, kosti atd.).

#### C) BĚHEM POUŽITÍ

1) Nestartujte motor v uzavřených prostorech, kde vzniká nebezpečí nahromadění kouře oxidu uhelnatého.

2) Pracujte pouze při denním světle nebo při dobrém

umělém osvětlení.

### 3) Zajímáte stacionární a stabilní polohu:

- V rámci možností se vyhněte práci na mokřem nebo kluzkém povrchu a práci na nerovném nebo příliš strmém terénu, který nezaručuje stabilitu obsluhy během pracovní činnosti;
- nikdy neběhejte, ale kráčejte a věnujte pozornost nerovnostem terénu a přítomnosti případných překážek.
- vyhodnotte potenciální rizika terénu, na kterém máte pracovat, a přijměte veškerá opatření na zajištění vlastní bezpečnosti, zejména na svazích, nerovných a kluzkých nebo pohyblivých terénech.
- Na svazích pracujte příčně ke svahu, nikdy nestoupejte ani neklesajte po svahu a vždy se držte za řezací zařízení.

### 4) Startujte motor s pevně uchopeným strojem:

- motor startujte alespoň 3 metry od místa, na kterém došlo k doplnění paliva;
- zkontrolujte, zda se jiné osoby nacházejí ve vzdálenosti nejméně 15 metrů od pracovního dosahu stroje nebo nejméně 30 metrů v případě náročnějšího sečení;
- nesměřujte výfuk a tím i výfukové plyny vůči hořlavým materiálům:

### 5) Neměňte nastavení motoru a nedovolte, aby motor dosáhl příliš vysokých otáček.

6) Nevystavujte stroj nadměrné námaze a nepoužívejte malý stroj pro realizaci náročných prací; použití vhodného stroje snižuje rizika a zlepšuje kvalitu práce.

7) Zkontrolujte, zda jsou minimální otáčky motoru takové, aby neumožňovaly pohyb řezacího zařízení, a zda po akceleraci dojde k rychlému návratu režimu motoru na minimální otáčky.

8) Dbejte, aby nedošlo k prudkému nárazu nože do cizích těles a k možnému vymrštění materiálu, způsobenému pohybem samotných nožů.

9) Během práce mějte stroj neustále připnutý za popruh.

### 10) Zastavte motor:

- Při opuštění stroje a jeho ponechání bez dozoru;
- před doplňováním paliva.
- během přesunů mezi jednotlivými pracovními prostory.

### 11) Zastavte motor a odpojte kabel zapalovací svíčky:

- před kontrolou, čištěním nebo prací se strojem;
- po zásahu cizím předmětem. Před opětovným použitím stroje zkontrolujte případné škody a proveďte potřebné opravy;
- v případě, že stroj začne vibrovat neobvyklým způsobem: V takovém případě okamžitě vyhledejte příčinu vibrací a zajistěte provedení potřebných kontrol ve Specializovaném středisku.
- když je stroj mimo provoz.

## D) ÚDRŽBA A SKLADOVÁNÍ

- 1) Pravidelně kontrolujte dotažení matic a šroubů, abyste si mohli být stále jisti bezpečným a funkčním stavem stroje. **Pravidelná údržba je zásadou pro bezpečnost a pro zachování původních vlastností.**
- 2) Neskladujte stroj s benzinem v nádrže v místnosti, ve které by benzinové výpary mohly dosáhnout plamene, jiskry nebo silného zdroje tepla.

3) Před umístěním stroje v jakémkoli prostředí nechte vychladnout motor.

4) Za účelem snížení rizika požáru udržujte motor, výfuk a prostor pro skladování benzínu bez pilin, zbytků větvi, listů nebo nadměrného mazacího tuku; nechte nádobu s posekaným materiálem uvnitř místnosti.

5) Je-li nutné vypustit palivovou nádržku, provádějte tuto operaci na otevřeném prostoru a při vychladnutém motoru.

6) Při každém zásahu na řezném ústrojí používejte ochranné rukavice.

7) **Z bezpečnostních důvodů nikdy nepoužívejte stroj s opotřebenými nebo poškozenými součástmi. Poškozené díly musí být vyměněny a nikdy nesmí být opravovány. Používejte jenom originální náhradní díly.** Díly, které nemají stejnou kvalitu, mohou způsobit poškození stroje a ohrozit bezpečnost. Řezací nástroje musí být vždy označeny označením výrobce, jakož i uvedením maximální provozní rychlosti.

8) Před uložením stroje se ujistěte, že jste odstranili klíče nebo nářadí použité při údržbě.

9) Uložte stroj mimo dosah dětí!

## E) PŘEPRAVA A MANIPULACE

1) Pokaždě, když je třeba manipulovat se strojem nebo jej přepravovat, je třeba:

- vypnout motor, vyčkat na zastavení řezacího zařízení a odpojit kryt zapalovací svíčky;
- aplikovat ochranu řezacího zařízení;
- uchopit stroj výhradně za rukojeti a nasměřovat řezací zařízení v opačném směru vůči směru jízdy.

2) Při přepravě stroje v autě je třeba umístit stroj tak, aby nikoho neohrožoval, a řádně jej připevnit, aby se zabránilo jeho převrácení s možným poškozením a únikem benzínu.

## F) JAK ČÍST NÁVOD K POUŽITÍ

V textu návodu se nacházejí některé odstavce obsahující mimořádně důležité informace. Tyto odstavce jsou značeny odlišným stupněm zvýraznění s následujícím významem:

### POZNÁMKA

nebo

### DŮLEŽITÁ INF.

*Upřesňuje nebo blíže vysvětluje některé předem uvedené informace s cílem vyhnout se poškození stroje a způsobení škod.*

### UPOZORNĚNÍ!

*Upozorňuje na možnost ublížení na zdraví sobě nebo jiným osobám v případě neuposlechnutí.*

### NEBEZPEČÍ!!

*Upozorňuje na možnost těžkého ublížení na zdraví sobě nebo jiným osobám, nebo dokonce smrti v případě neuposlechnutí.*

## 4. MONTÁŽ STROJE

### DŮLEŽITÁ INF.

*Stroj je dodáván s některými součástmi v odmontovaném stavu a s prázdnou nádržkou na palivovou směs.*

### ▲ UPOZORNĚNÍ!

*Při manipulaci s řezacími zařízeními pokaždé používejte silné ochranné rukavice. Věnujte maximální pozornost montáži součástí, abyste nenarušili bezpečnost a účinnost stroje; v případě pochybností se obraťte na vašeho Prodejce.*

## 1. DOKONČENÍ MONTÁŽE STROJE

### 1a. Modely "MONO" (Obr. 1)

- Umístěte horní část (2) s bariérou přední rukojeti na převodovou trubku.
- Spojte spodní víko (4) zasunutím kolíku (4a) do jednoho ze tří otvorů na převodové trubce, které jsou k tomuto účelu určeny.
- Na doraz dotáhněte šrouby (5).

### 1b. Modely "DUPLEX" (Obr. 2)

- Odšroubujte šrouby (5) a odmontujte víko (4) z držáku (2).
- Zasuňte rukojeť (1) do uložení vytvořeného v držáku (2), který je umístěn na převodové trubce (3), a dbejte přitom, aby byly ovládací prvky umístěny vpravo.
- Proveďte montáž víka (4) a dotáhněte na doraz šrouby (5).
- Uchyťte izolační trubku (6) ovládacích prvků prostřednictvím příslušné kabelové přichytky (7).

## 2. MONTÁŽ TYČKY

### (Modely s oddělitelnou tyčí – Obr. 3)

- Vytáhněte stavěcí kolík (5) a zatlačte spodní část tyče (4), dokud neuslyšíte zapadnutí stavěcího kolíku (5) do otvoru (6) v tyči. Zasunutí může být usnadněno lehkým otáčením spodní části (4) v obou směrech; úplného zasunutí si můžete všimnout po úplném zapadnutí stavěcího kolíku (5).
- Po dokončení zasunutí dotáhněte na doraz rukojeť (7).

## 3. MONTÁŽ OCHRAN

### ▲ UPOZORNĚNÍ!

*Každé řezací zařízení je vybaveno specifickou ochranou. Nikdy nepoužívejte ochrany odlišné od ochran uvedených pro každé řezací zařízení.*

- Nůž se 3 nebo 4 hroty (Obr. 4)

### ▲ UPOZORNĚNÍ!

*Používejte ochranné rukavice a nasad'te ochranu nože.*

- Odmontujte nůž (je-li namontován) způsobem uvedeným v odstavci 4.
- Ochranný kryt (1) je připevněn k pravouhlé předloze (2) prostřednictvím čtyř šroubů (3).

- Upínací hlava drátu (Obr. 5)

### ▲ UPOZORNĚNÍ!

*Při použití upínací hlavy drátu je třeba, aby byla vždy namontována přídatná ochrana s nožem na řezání drátu.*

- Odmontujte nůž (je-li namontován) způsobem uvedeným v odstavci 4.
- Ochranný kryt (1) je připevněn k pravouhlé předloze (2) prostřednictvím čtyř šroubů (3).
- Namontujte přídatný ochranný kryt (4) jeho upevněním na zacvaknutí do existujícího ochranného krytu (1).

## 3. DEMONTÁŽ A ZPĚTNÁ MONTÁŽ ŘEZACÍCH ZAŘÍZENÍ

### ▲ UPOZORNĚNÍ!

*Používejte pouze originální řezací zařízení nebo zařízení homologovaná Výrobcem.*

- Nůž se 3 nebo 4 hroty (Obr. 6)

### ▲ UPOZORNĚNÍ!

*Používejte ochranné rukavice a nasad'te ochranu nože.*

### POZNÁMKA

*Upevňovací matice (5) má levotočivý závit, a proto se musí odšroubovat ve směru hodinových ručiček a zašroubovat proti směru hodinových ručiček.*

- Vložte klíč z příslušenství (2) do příslušného otvoru v pravouhlé předloze (3) a rukou otáčejte nožem (1), dokud nedojde k zapadnutí klíče do vnitřního otvoru a zablokování otáčení.
- Odmontujte závlačku (4) a odšroubujte matici (5) ve směru hodinových ručiček.
- Vytlačte podložku (6) a vnější kruhovou matici (7) a poté odmontujte nůž (1).

Při montáži:

- Se ujistěte, že drážky vnitřní kruhové matice (8) dokonale zapadají do pravouhlé předlohy (3).
- Proveďte montáž nože (1) a vnější kruhové matice (7).
- Proveďte zpětnou montáž podložky (6) a matice (5) a proveďte utáhnutí na doraz proti směru hodinových ručiček.
- Namontujte zpět závlačku (4) a ohněte oba konce.
- Odložte klíč (2) za účelem obnovení otáčení nože.

#### • Upínací hlava drátu (Obr. 7)

##### POZNÁMKA

*Upínací hlava drátu má levotočivý závit, a proto musí být odšroubována ve směru hodinových ručiček a zašroubována proti směru hodinových ručiček.*

- Vložte klíč z příslušenství (2) do příslušného otvoru v pravouhlé předloze (3) a rukou otáčejte upínací hlavou drátu (1), dokud nedojde k za-

padnutí klíče do vnitřního otvoru a zablokování otáčení.

- Odmontujte upínací hlavu drátu (1) jejím odšroubováním **ve směru hodinových ručiček**.

Při montáži:

- Se ujistěte, že drážky vnitřní kruhové matice (4) dokonale zapadají do pravouhlé předlohy (3).
- Odmontujte upínací hlavu drátu (1) jejím zašroubováním **proti směru hodinových ručiček**.
- Odložte klíč (2) za účelem obnovení otáčení hřídele.

## 5. PŘÍPRAVA NA PRÁCI

### KONTROLA STROJE

Před zahájením práce je třeba:

- zkontrolovat, zda nejsou uvolněné šrouby na stroji a na řezacím zařízení;
- zkontrolovat, zda řezací zařízení není poškozeno a zda jsou kovové nože se 3 hroty (jsou-li namontovány) řádně naostřené;
- zkontrolovat, zda je vzduchový filtr čistý;
- zkontrolovat, zda jsou ochranné kryty řádně upevněné a zda jsou účinné;
- zkontrolovat upevnění rukojetí.

### PŘÍPRAVA PALIVOVÉ SMĚSI

Tento stroj je vybaven dvoutaktním motorem vyžadujícím použití palivové směsi složené z benzínu a mazacího oleje.

##### DŮLEŽITÁ INF.

*Pokud se používá pouze benzin, dochází k poškození motoru a následkem je propadnutí záruky.*

##### DŮLEŽITÁ INF.

*Používejte pouze kvalitní paliva a maziva za účelem uchování vlastností stroje a životnosti mechanických orgánů.*

#### • Informace týkající se benzínu

Používejte pouze bezolovnatý benzin (zelený benzin) s minimálním oktanovým číslem 90 N.O.

##### DŮLEŽITÁ INF.

*Zelený benzin má tendenci vytvářet usazeniny v nádobě, ve které je skladován déle než 2 měsíce. Vždy používejte pouze čerstvý benzin!*

#### • Informace týkající se oleje

Používejte pouze syntetický olej vynikající kvality, specifický pro dvoutaktní motory.

U vašeho Prodejce najdete oleje specificky navržené pro tento druh motoru, které mu zaručují vysoký stupeň ochrany.

Použití těchto olejů umožňuje použití 2% palivové směsi, to znamená směsi tvořené 1 dílem oleje na každých 50 dílů benzínu.

#### • Příprava a skladování palivové směsi

**▲ NEBEZPEČÍ!! Benzin a palivová směs jsou zápalné!**

- **Benzin a palivovou směs skladujte v homologovaných nádobách určených pro paliva, na bezpečném místě, v dostatečné vzdálenosti od zdrojů tepla nebo volného plamene.**
- **Nenechávejte nádoby na pohonné látky v dosahu dětí.**
- **Během přípravy palivové směsi nekuřte a vyhněte se inhalaci benzinových výparů.**

V tabulce jsou uvedena množství benzínu a oleje, která je třeba použít k přípravě palivové směsi v závislosti na použitém druhu oleje.

Při přípravě palivové směsi:

Benzin	Syntetický olej Dvoutaktní	
	litry/ů	litry/ů      cm <sup>3</sup>
1	0,02	20
2	0,04	40
3	0,06	60
5	0,10	100
10	0,20	200

- Naplňte homologovanou nádobu přibližně polovinou určeného množství benzínu.
- Přidejte všechny olej podle tabulky.
- Doplněte zbývající benzin.
- Zavřete uzávěr a energicky protřepejte.

**DŮLEŽITÁ INF.** *Směs je vystavena stárnutí. Nepřipravujte nadměrná množství směsi, abyste zabránili tvorbě usazenin.*

**DŮLEŽITÁ INF.** *Uchovávejte nádoby se směsí a s benzinem řádně odlišené a označené, aby se zabránilo jejich záměně při použití.*

**DŮLEŽITÁ INF.** *Pravidelně čistěte nádoby na benzin a na směs, aby se odstranily případné usazeniny.*

## DOPLNĚNÍ PALIVA

**▲ NEBEZPEČÍ!!** *Během doplňování paliva nekuřte a vyhněte se inhalaci benzinových výparů.*

**▲ UPOZORNĚNÍ!** *Uzávěr kanystru otevřete opatrně, protože uvnitř mohl vzniknout tlak.*

Před provedením doplnění paliva:

- Rázně potřete kanystrem s palivovou směsí.
- Uložte stroj na rovnou plochu, do stabilní polohy, s uzávěrem nádržky nahoře.
- Vyčistěte uzávěr nádržky a okolní prostor, aby se zabránilo vniku nečistot během doplňování paliva.
- Opatrně otevřete uzávěr nádržky za účelem postupného vypouštění tlaku. Při doplňování paliva používejte trychtýř a nádržku neplňte až po okraj.

**▲ UPOZORNĚNÍ!** *Pokaždé zavřete uzávěr nádržky a dotáhněte jej až na doraz.*

**▲ UPOZORNĚNÍ!** *Okamžitě očistěte jakoukoli stopu po palivové směsi, která se případně rozlila po stroji nebo po terénu, a nestartujte motor, dokud nedojde k úplnému rozptýlení benzinových výparů.*

## 6. STARTOVÁNÍ - POUŽITÍ - ZASTAVENÍ MOTORU

### STARTOVÁNÍ MOTORU

**▲ UPOZORNĚNÍ!** *Nastartování motoru musí proběhnout v minimální vzdálenosti 3 metrů od místa, kde se doplňovalo palivo.*

Před nastartováním motoru:

- Uložte stroj do stabilní polohy na terénu.
- Odmontujte ochranu nože (je-li použita).
- Ujistěte se, že se nůž (je-li použit) nedotýká terénu ani jiných předmětů.

- Startování za studena

**POZNÁMKA** *Za startování motoru "za studena" se považuje startování, které se provádí po uplynutí nejméně 5 minut od zastavení motoru nebo od doplňování paliva.*

K nastartování motoru (Obr. 8) je třeba:

1. Stiskněte pojistnou páku (3), aktivujte akcelerační páku (2) a za jejich přidržení v této poloze přepněte vypínač (1) do polohy «START». Poté uvolněte páku (3) a akcelerační páku (2).
2. Uvedte do činnosti startér otočením páky (5) do

polohy «CHOKE».

3. Stiskněte tlačítko zařízení na obohacení směsi (primer) (6) 3-4 krát za účelem podpory obohacení směsi v karburátoru.
4. Pevně přidržel stroj na terénu s jednou rukou na hnací jednotce, aby při nastartování nedošlo ke ztrátě kontroly (Obr. 9).

#### **DŮLEŽITÁ INF.**

*Aby se zabránilo deformacím, převodová trubka nesmí být během startování použita jako opěrka ruky nebo kolene.*

5. Lehce zatáhněte za startovací rukojeť do vzdálenosti 10 - 15 cm, dokud neucítíte určitý odpor, a následně několikrát různě zatáhněte, dokud neuslyšíte první zážehy.

#### **DŮLEŽITÁ INF.**

*Abyste zabránili přetržení startovacího lanka, netahejte za něj až do jeho úplného vytažení, netahejte je tak, aby se otíralo o vodící otvor, a postupně uvolňujte startovací rukojeť, abyste se vyhnuli jejímu nekontrolovatelnému návratu do klidové polohy.*

6. Znovu potáhněte za startovací rukojeť až do dosažení pravidelného nastartování motoru.

**▲ UPOZORNĚNÍ!** *Nastartování motoru se zapnutým sytičem způsobí pohyb řezacího ústrojí, které se zastaví teprve po vypnutí sytiče.*

7. Jakmile byl motor nastartován, vypněte startér přetočením páky (2) do polohy «RUN».
8. Za účelem přechodu motoru na minimální otáčky krátce aktivujte akcelerátor (2) vypínačem (1), který automaticky přejde do polohy «RUN».
9. Před použitím stroje nechte motor v činnosti na minimálních otáčkách nejméně 1 minutu.

#### **DŮLEŽITÁ INF.**

*Při opakované aktivaci startovacího lanka při zapnutém startéru by mohlo dojít k zahlcení motoru, spojenému s následným obtížným startováním.*

V případě zahlcení motoru odmontujte svíčku a lehce potáhněte rukojeť startovacího lanka za účelem odstranění nadbytku paliva; následně osušte elektrody zapalovací svíčky a namontujte ji zpět do motoru.

#### • Startování za tepla

Při startování za tepla (bezprostředně po zastavení motoru):

- Přepněte vypínač (1) do polohy «RUN». poté postupujte dle bodů 4 - 5 - 6 - 9 předcházejícího postupu.

## POUŽITÍ MOTORU (Obr. 8)

Rychlost řezacího zařízení je regulována ovládáním akcelerátoru (2), umístěného na zadní rukojeti (4) nebo na pravé rukojeti (4a).

Použití akcelerační páky je možné pouze za současného stlačení bezpečnostní páky (3).

Náhon je přenášěn od motoru k převodovému hřídeli prostřednictvím odstředivé spojky, která brání pohybu nožů při motoru na minimálních otáčkách.

#### **▲ UPOZORNĚNÍ!**

*Nepoužívejte stroj při pohybu řezacího zařízení s motorem na minimálních otáčkách; v tomto případě je třeba se obrátit na vašeho prodejce.*

Správné pracovní rychlosti se dosahuje s pákou akcelerace (2) v mezní poloze.

#### **DŮLEŽITÁ INF.**

*Během prvních 6-8 hodin provozu stroje se vyhněte použití motoru na maximálních otáčkách.*

## ZASTAVENÍ MOTORU (Obr. 8)

Za účelem zastavení motoru je třeba:

- Uvolnit páku akcelerace (2) a nechat motor v činnosti několik sekund na minimálních otáčkách.
- Přepnout spínač (1) do polohy «STOP».

#### **▲ UPOZORNĚNÍ!**

*Po přesunutí akcelerační páky do polohy odpovídající minimu je třeba několik sekund na zastavení řezacího zařízení.*

## 7. POUŽITÍ STROJE

S ohledem na ostatní osoby a na životní prostředí:

- Se vyvarujte toho, abyste byli rušivým elementem.
- Pečlivě sledujte místní předpisy týkající se likvidace materiálu vzniklého řezáním.
- Pečlivě sledujte místní předpisy týkající se likvidace olejí, benzínu, opotřebovaných součástí nebo jakéhokoli elementu, který by mohl mít dopad na životní prostředí.

**▲ UPOZORNĚNÍ!** *Dlouhodobé vystavení vibracím může způsobit zranění nebo neurovaskulární poruchy (známé také jako “Raynaudův fenomén” nebo “bílá ruka”), a to zejména u lidí s potížemi krevního oběhu. Příznaky se mohou týkat rukou, zápěstí a prstů a mohou se projevit ztrátou citlivosti, strnulostí, svěděním, bolestí, ztrátou barvy nebo strukturálními změnami pokožky. Tyto příznaky mohou být ještě výraznější při nízkých teplotách prostředí a/nebo při nadměrném úchopu na rukojetích. Při výskytu příznaků je třeba snížit dobu používání stroje a obrátit se na lékaře.*

**▲ NEBEZPEČÍ!!** *Startovací rozvod tohoto stroje vytváří elektromagnetické pole mírné intenzity, při které však nelze vyloučit možnost rušení aktivních nebo pasivních medicínských zařízení, která byla implantována obsluze, s možnými vážnými následky pro její zdraví. Nositelům uvedených medicínských zařízení proto doporučujeme, aby se před použitím stroje obrátili na lékaře nebo na výrobce samotných zařízení.*

**▲ UPOZORNĚNÍ!** *Během práce noste odpovídající oděv. Váš Prodejce je schopen poskytnout informace o nevhodnějších protiúrazových materiálech pro zajištění bezpečnosti práce.*

POUŽITÍ POPRUHŮ (Obr. 10)

**▲ UPOZORNĚNÍ!** *Stroj musí být vždy používán připnutý ke správně nasazenému popruhu. Pravidelně kontrolujte funkčnost rychlého odepnutí s cílem umožnit rychlé uvolnění stroje z řemenů v případě nebezpečí.*

Popruh musí být nasazen ještě před uchycením stroje k příslušnému úchytu a řemeny musí být seřizeny podle výšky a postavy obsluhy.

Když je stroj vybaven více otvory pro uchycení, použijte ten, který je nevhodnější pro udržení rovnováhy stroje během pracovní činnosti.

Pokaždé používejte popruh vhodný pro hmotnost stroje a použité řezací zařízení:

- při strojích s hmotností nepřevyšující 7,5 kg, vybavených upínací hlavou drátu nebo nožem se 3 nebo 4 hroty, mohou být použity modely se samostatným nebo dvojitým řemenem;
- u strojů s hmotností převyšující 7,5 kg se musí použít výhradně model s dvojitým řemenem.

- Modely “MONO” se samostatným řemenem

Řemen (1) musí procházet nad levým ramenem, směrem k pravému boku.

- Modely s dvojitým řemenem

Řemen (2) musí být navlečen:

- s opěrnou plochou a karabinou pro úchyt stroje umístěnými na pravé straně (2.1);
- s odpojením na přední straně (2.2);
- s překřížením řemenů na zádech obsluhy (2.3);
- s přezkou správně připnutou na levé straně (2.4).

Řemeny musí být napnuté tak, aby přenášely zátěž rovnoměrně na ramena.

### ZPŮSOB POUŽITÍ STROJE

**▲ UPOZORNĚNÍ!** *Během práce musí být stroj neustále držen pevně oběma rukama, přičemž hnací jednotka se musí nacházet na pravé straně těla a řezací jednotka pod úrovní opasku.*

**▲ UPOZORNĚNÍ!** *V případě zablokování nože během práce okamžitě zastavte stroj. Pokaždé dávejte pozor na zpětný vrh (kick back), ke kterému může dojít, když nůž narazí na pevnou překážku (kmeny, kořeny, větve, kameny atd.). Zabraňte doteku terénu nožem. Zpětný vrh způsobuje obtížné kontrolovatelné odražení nože, při kterém může dojít ke ztrátě kontroly nad strojem, k ohrožení bezpečnosti obsluhy a ke způsobení škod na samotném stroji.*

Před zahájením prvního sečení je vhodné získat potřebnou zručnost se strojem a nevhodnějšími řezacími technikami, naučit se správně navléct popruh, pevně uchopit stroj a provádět pohyby požadované pro realizaci pracovní činnosti.



## • Volba řezacího zařízení

Zvolte řezací zařízení, které je nejvhodnější pro plánovanou pracovní činnost, podle těchto základních pokynů:

- **nůž se 3 hroty** je vhodný na řezání klestí a malých keřů s průměrem až do 2 cm;
- **nůž se 4 hroty** je vhodný na sekání odolné trávy na rozsáhlé ploše;
- **upínací hlava drátu** může odstranit vysokou travu a nedřevnaté porosty v blízkosti plotů, stěn, základů, chodníků, kolem stromů atd. nebo může být použita na úplné vyčištění konkrétní části zahradní plochy;

## PRACOVNÍ TECHNIKY

### a) Nůž se 3 hroty (Obr. 11)

Začněte řezání od horní části porostu a postupně sestupujte s řezací nožem za účelem rozdrobení větví na malé kousky.

### b) Nůž se 4 hroty (Obr. 12)

Postupujte s použitím stroje v úloze klasické kosa, pohybem v 60-90° oblouku, poté vyjďte ven z porostu a tak dále.

### c) Upínací hlava drátu

**▲ UPOZORNĚNÍ!** *Používejte POUZE nylonové dráty. Použití kovových drátů, plastifikovaných kovových drátů a/nebo drátů nevhodných pro upínací hlavu může způsobit vážná zranění a ublížení na zdraví.*

Během použití je vhodné zastavit motor a odstranit pravidelně rostliny, které se obtočí kolem stroje, aby se zabránilo přehřátí převodové trubky, způsobenému trávou zachycenou pod ochranou.

Zachycenou travu odstraňte šroubovákem, abyste umožnili správné ochlazování tyče.

**▲ UPOZORNĚNÍ!** *Nepoužívejte stroj na zamestání nakloněním upínací hlavy drátu. Výkon motoru může způsobit vymrštění předmětů a malých kamenů až do vzdálenosti 15 metrů a více, čímž může způsobit škody a ublížení na zdraví osob.*

### • Řezání za pohybu (Sečení) (Obr. 13)

Postupujte pravidelně, obloukovým pohybem podobným tradičnímu srpu, bez naklonění upínací hlavy drátu během uvedené operace.

Zkuste nejdříve sekat na správnou výšku na malé ploše, abyste poté dosáhli rovnoměrné výšky udržováním upínací hlavy drátu v konstantní vzdálenosti od terénu.

U náročnějšího sečení může být užitečné naklonit upínací hlavu drátu přibližně o 30° doleva.

**▲ UPOZORNĚNÍ!** *Nepostupujte uvedeným způsobem v případě, že existuje možnost způsobení vymrštění předmětů, které mohou ublížit osobám, zvířatům nebo způsobit škody.*

### • Přesné řezání (Dokončovací práce)

Udržujte stroj mírně nakloněný, tak, aby se spodní část upínací hlavy drátu nedotýkala terénu a aby se úroveň řezání nacházela v požadovaném bodě; řezací zařízení je třeba neustále držet v dostatečné vzdálenosti od obsluhy.

### • Řezání v blízkosti plotů / základů (Obr. 14)

Pomalou přibližte upínací hlavu drátu k plotům, kolíkům, skalám, stěnám atd., aniž byste je zasáhli s použitím síly. Když drát narazí na odolnou překážku, může se přetřhnout nebo opotřebovat; když se zachytí do oplocení, může se prudce přetřhnout.

V každém případě řezání kolem chodníků, základů, stěn atd. může způsobit větší opotřebení drátu než obvykle.

### • Řezání kolem stromů (Obr. 15)

Kráčejte kolem stromu zleva doprava, pomalu se přibližujte ke kmenům, tak, abyste nenarazili drátem o strom, a udržujte upínací hlavu drátu lehce nakloněnou dopředu.

Mějte na paměti, že nylonový drát se může roztrhnout nebo poškodit malé keře a že náraz nylonového drátu o kmen keře nebo stromu s jemnou kůrou jej může vážně poškodit.

### • Seřízení délky drátu během pracovní činnosti (Obr. 16)

Tento stroj je vybaven hlavou "Udeř a Jed" (Tap & Go). Za účelem uvolnění nového drátu udeřte upínací hlavou drátu o terén s motorem na maximální rychlosti; drát bude automaticky uvolněn a nůž odřeže přečnávající drát.

## UKONČENÍ PRÁCE

Po dokončení práce:

- Zastavte motor výše uvedeným způsobem (Kap. 6).
- Vyčkejte na zastavení řezacího zařízení a namontujte ochranu nože.

## 8. ÚDRŽBA A SKLADOVÁNÍ

Správná údržba je základem pro zachování původní účinnosti a provozní bezpečnosti stroje.

### ▲ UPOZORNĚNÍ!

*Během operací údržby:*

- **Odpojte kryt zapalovací svíčky.**
- **Počkejte, až se motor patřičně ochladí.**
- **Při operacích, které se týkají nožů, používejte ochranné rukavice.**
- **Nechte namontovanou ochranu nože s výjimkou případů, kdy se jedná o zásahy na samotném noži.**
- **Nezahazujte do okolí olej, benzin ani jiný znečišťující materiál.**

### VÁLEC A TLUMIČ VÝFUKU

Aby se snížilo riziko požáru, čistěte pravidelně žebrovní válce stlačeným vzduchem a očistěte prostor tlumiče od pilin, větévek, listí nebo jiných úlomků.

### STARTOVACÍ JEDNOTKA

Abyste předešli přehřátí a poškození motoru, nasávací mřížky chladicího vzduchu musí být neustále udržovány v čistém stavu a musí být zbaveny pilin a úlomků.

Startovací lanko musí být vyměněno při prvních známkách poškození.

### UPEVNĚNÍ

Pravidelně kontrolujte dotažení všech šroubů a matic a dokonalé upevnění rukojetí.

### ČIŠTĚNÍ VZDUCHOVÉHO FILTRU (Obr. 17)

#### DŮLEŽITÁ INF.

*Čištění vzduchového filtru je základem pro správnou činnost a životnost stroje. Nepracujte bez filtru nebo s poškozeným filtrem, abyste nezpůsobili trvalé škody na motoru.*

Čištění se musí provádět po každých 15 hodinách práce.

Při čištění filtru:

- Stiskněte tlačítko (1), odklopte víko (2) a vyjměte filtrační prvek (3).
- Filtrační vložku (3) omyjte mýdlem a vodou. Nepoužívejte benzin ani jiná rozpouštědla.
- Nechte vyschnout vzduchový filtr.
- Namontujte zpět filtrační prvek (3) a zavřete víko (2) tak, že jej zatlačíte, dokud neucítíte cvaknutí.

### KONTROLA SVÍČKY (Obr. 18)

Pravidelně odmontujte a vyčistěte svíčku; odstraňte případné nánosy kovovým kartáčkem. Zkontrolujte a obnovte správnou vzdálenost mezi elektrodami

Namontuje svíčku zpět a dotáhněte ji na doraz klíčem z příslušenství.

V případě spálených elektrod nebo opotřebené izolace a po každých 100 hodinách činnosti se svíčka musí nahradit novou svíčkou se stejnými vlastnostmi.

### SEŘÍZENÍ KARBURÁTORU

Karburátor se seřizuje ve výrobním závodě tak, aby se docílilo maximálního výkonu ve všech podmínkách použití s minimálními emisemi škodlivých plynů podle platných předpisů.

V případě nedostatečného výkonu se obraťte na vašeho Prodejce za účelem kontroly karburace a motoru.

#### • Seřízení minimálních otáček

#### ▲ UPOZORNĚNÍ!

*Řezací zařízení se nesmí pohybovat s motorem při minimálních otáčkách. Když se řezací zařízení pohybuje s motorem na minimálních otáčkách, je třeba se obrátit na vašeho prodejce za účelem správného seřízení motoru.*

### PRAVOÚHLÁ PŘEDLOHA (Obr. 19)

Namažte mazacím tukem s obsahem lithia. Odmontujte šroub (1) a vložte mazací tuk manuálním otáčením hřídele až po vytečení mazacího tuku; poté proveďte zpětnou montáž šroubu (1).

## NABROUŠENÍ NOŽE SE 3 nebo 4 HROTY (Obr. 20)

**▲ UPOZORNĚNÍ!** *Používejte ochranné rukavice. Když je nůž broušen, aniž by byl odmontován, odpojte kryt zapalovací svíčky.*

Nabroušení musí být provedeno s ohledem na druh nože a řezných hran s použitím plochého pilníku; je třeba postupovat rovnoměrně na všech hrotech.

Správný postup při broušení je uveden na Obr. 20:

- A = Chybné broušení
- B = Meze broušení
- C = Chybné nepravidelné rohy

Je důležité, aby po nabroušení zůstalo zachováno vyvážení.

Nože se 3 nebo 4 hroty jsou použitelné z obou stran. Když je jedna strana hrotu opotřebená, je možné otočit nůž a použít druhou stranu hrotů.

**▲ UPOZORNĚNÍ!** *Nůž se nesmí nikdy opravovat, ale je třeba jej vyměnit při prvních náznacích poškození nebo překročení mezních hodnot broušení.*

## VÝMĚNA DRÁTU UPÍNACÍ HLAVY (Obr. 21)

– Dodržujte posloupnost uvedenou na obrázku.

## NABROUŠENÍ NOŽE NA ODŘEZÁVÁNÍ DRÁTU (Obr. 22)

- Odmontujte nůž na odřezávání drátu (1) z ochranného krytu (2) po odšroubování šroubů (3).
- Upevněte nůž na odřezávání drátu do svěráku a postupujte při broušení s použitím plochého pilníku. Dbejte přitom na zachování původního úhlu řezání.
- Namontujte nůž na ochranu.

## MIMOŘÁDNÉ ZÁSADY

Každá operace údržby, která není zahrnuta v tomto návodu, smí být prováděna výhradně vaším Prodejcem.

Operace prováděné u neadekvátních organizací nebo operace prováděné nequalifikovaným personálem způsobí propadnutí jakékoli formy záruky.

## SKLADOVÁNÍ

Po ukončení každé pracovní směny důkladně očistěte stroj od prachu a úlomků, opravte a nahraďte poškozené součásti.

Stroj se musí skladovat na suchém místě, chráněném před povětrnostními vlivy, se správně namontovanou ochranou.

## OBDOBÍ DLOUHODOBÉ NEČINNOSTI

**DŮLEŽITÁ INF.** *Jestliže předpokládáme dobu nečinnosti stroje delší než 2 - 3 měsíců, je třeba dodržet několik zásad, abychom se vyvarovali potíží při opětovném uvedení stroje do činnosti nebo trvalých poškození motoru.*

### • Uskladnění

Před uskladněním stroje:

- Vyprázdněte palivovou nádržku.
- Nastartujte motor a nechte jej běžet při minimálních otáčkách až do jeho zastavení, aby spotřeboval veškeré palivo, které zůstalo v karburátoru.
- Nechte motor vychladnout a odmontujte svíčku.
- Nalijte do otvoru svíčky lžičku nového oleje.
- Několikrát potáhněte za startovací rukojeť, aby se olej rozptýlil po válci.
- Namontujte zpět svíčku s pístem v horní úvratí (je vidět otvorem pro svíčku, když se píst nachází v poloze odpovídající maximálnímu zdvihu).

### • Opětovné uvedení do činnosti

Při opětovném uvedení stroje do činnosti:

- Sejměte svíčku.
- Několikrát potáhněte za startovací rukojeť, abyste odstranili přebytek oleje.
- Zkontrolujte svíčku způsobem popsáným v kapitole "Kontrola svíčky".
- Připravte stroj způsobem popsáným v kapitole "Příprava na práci".

## 9. LOKALIZACE PORUCH

ZÁVADA	PRAVDĚPODOBNÁ PŘÍČINA	ŘEŠENÍ
<b>1)</b> Motor se nedá nastartovat nebo jej nelze udržet v chodu	<ul style="list-style-type: none"> <li>– Nesprávně provedené startování</li> <li>– Špinavá svíčka nebo nesprávná vzdálenost mezi elektrodami</li> <li>– Ucpaný vzduchový filtr</li> <li>– Problémy s karburací</li> </ul>	<ul style="list-style-type: none"> <li>– Řiďte se pokyny (viz kap. 6)</li> <li>– Zkontrolujte svíčku (viz kap. 8)</li> <li>– Vyčistěte a/nebo vyměňte filtr (viz kap. 8)</li> <li>– Obraťte se na vašeho Prodejce</li> </ul>
<b>2)</b> Motor nastartuje, ale má nízký výkon	<ul style="list-style-type: none"> <li>– Ucpaný vzduchový filtr</li> <li>– Problémy s karburací</li> </ul>	<ul style="list-style-type: none"> <li>– Vyčistěte a/nebo vyměňte filtr (viz kap. 8)</li> <li>– Obraťte se na vašeho Prodejce</li> </ul>
<b>3)</b> Činnost motoru je nepravidelná nebo chybí výkon při zátěži	<ul style="list-style-type: none"> <li>– Špinavá svíčka nebo nesprávná vzdálenost mezi elektrodami</li> <li>– Problémy s karburací</li> </ul>	<ul style="list-style-type: none"> <li>– Zkontrolujte svíčku (viz kap. 8)</li> <li>– Obraťte se na vašeho Prodejce</li> </ul>
<b>4)</b> Motor produkuje nadměrné množství dýmu	<ul style="list-style-type: none"> <li>– Nesprávné složení směsi</li> <li>– Problémy s karburací</li> </ul>	<ul style="list-style-type: none"> <li>– Připravte směs podle pokynů (viz kap. 5)</li> <li>– Obraťte se na vašeho Prodejce</li> </ul>

## 10. TECHNICKÉ ÚDAJE

Motor .....	dvoutaktní, vzduchem chlazený	Kapacita nádržky	
Objem / Výkon		Mod. 28/326 .....	650 cm <sup>3</sup>
Mod. 28/326 .....	25,4 cm <sup>3</sup> / 0,7 kW	Mod. 33/336 .....	850 cm <sup>3</sup>
Mod. 33/336 .....	32,6 cm <sup>3</sup> / 0,9 kW	Mod. 44/346 .....	950 cm <sup>3</sup>
Mod. 44/346 .....	42,7 cm <sup>3</sup> / 1,1 kW	Maximální povolený průměr nožů	
Rychlost otáčení motoru při minimálních otáčkách		Nůž se 3 nebo 4 hroty .....	Ø 255 mm
Mod. 28/326 .....	2520-3080 ot./min	Hmotnost <sup>1)</sup>	
Mod. 33/336 .....	2520-3080 ot./min	Mod. 28/326 .....	6,8 kg
Mod. 44/346 .....	2520-3080 ot./min	Mod. 28 J .....	7,3 kg
Maximální rychlost otáčení motoru		Mod. 28 D .....	6,9 kg
Mod. 28/326 .....	10000 ot./min	Mod. 28 JD .....	7,7 kg
Mod. 33/336 .....	10000 ot./min	Mod. 33/336 .....	7,8 kg
Mod. 44/346 .....	9500 ot./min	Mod. 33 D .....	8,6 kg
Maximální rychlost otáčení nástroje		Mod. 44/346 .....	8,6 kg
Mod. 28/326 .....	7800 ot./min	Mod. 44 D .....	9,5 kg
Mod. 33/336 .....	7800 ot./min		
Mod. 44/346 .....	7400 ot./min		
Svíčka .....	Torch L8RTC nebo NGK-R BPMR7A nebo ekvivalentní		
Palivová směs .....	Benzín: Olej 2-doby = 50:1 = 2%	<sup>1)</sup> Hmotnost podle normy ISO 11806 (bez paliva, řezacích zařízení a popruhu)	



Naměřené ekvivalentní hodnoty hlučnosti a vibrací	Model						
	B 28 SB 28 BJ 326 BJC 326 B 28 J SB 28 J	B 28 D B 28 JD SB 28 JD MB 2801 J MB 2802	B 33 SB 33 BJ 336 BJC 336	B 33 D SB 33 D MB 3302	B 44 SB 44 BJ 346 BJC 346	B 44 D SB 44D	
<b>Úroveň ekvivalentního akustického tlaku na ucho obsluhy (EN ISO 22868)</b>							
s upínací hlavou drátu	dB(A)	98,8	98,8	98,7	98,7	95,6	95,6
Nepřesnost měření (2006/42/ES - EN 27574)	dB(A)	3	3	3	3	3	3
s nožem se 3 hroty	dB(A)	92,2	92,2	94,0	94,0	97,3	97,3
Nepřesnost měření (2006/42/ES - EN 27574)	dB(A)	3	3	3	3	3	3
s nožem se 4 hroty	dB(A)	97,6	97,6	96,3	96,3	91,4	91,4
Nepřesnost měření (2006/42/ES - EN 27574)	dB(A)	3	3	3	3	3	3
<b>Úroveň naměřeného akustického výkonu (EN ISO 22868)</b>							
s upínací hlavou drátu	dB(A)	105,5	105,5	113,2	113,2	108,5	108,5
Nepřesnost měření (2006/42/ES - EN 27574)	dB(A)	3	3	3	3	3	3
s nožem se 3 hroty	dB(A)	110,0	110,0	106,0	106,0	110,8	110,8
Nepřesnost měření (2006/42/ES - EN 27574)	dB(A)	3	3	3	3	3	3
s nožem se 4 hroty	dB(A)	105,4	105,4	107,7	107,7	107,3	107,3
Nepřesnost měření (2006/42/ES - EN 27574)	dB(A)	3	3	3	3	3	3
<b>Vibrace přenášené na ruku na přední rukojeti ("MONO") (ISO 22867)</b>							
s upínací hlavou drátu	m/sec <sup>2</sup>	5,91	–	4,40	–	5,04	–
Nepřesnost měření (2006/42/ES - EN 12096)	m/sec <sup>2</sup>	1,5	–	1,5	–	1,5	–
s nožem se 3 hroty	m/sec <sup>2</sup>	2,55	–	3,62	–	3,03	–
Nepřesnost měření (2006/42/ES - EN 12096)	m/sec <sup>2</sup>	1,5	–	1,5	–	1,5	–
s nožem se 4 hroty	m/sec <sup>2</sup>	5,42	–	5,19	–	6,15	–
Nepřesnost měření (2006/42/ES - EN 12096)	m/sec <sup>2</sup>	1,5	–	1,5	–	1,5	–
<b>Vibrace přenášené na ruku na zadní rukojeti ("MONO") (ISO 22867)</b>							
s upínací hlavou drátu	m/sec <sup>2</sup>	4,04	–	3,45	–	2,13	–
Nepřesnost měření (2006/42/ES - EN 12096)	m/sec <sup>2</sup>	1,5	–	1,5	–	1,5	–
s nožem se 3 hroty	m/sec <sup>2</sup>	5,69	–	3,04	–	2,15	–
Nepřesnost měření (2006/42/ES - EN 12096)	m/sec <sup>2</sup>	1,5	–	1,5	–	1,5	–
s nožem se 4 hroty	m/sec <sup>2</sup>	4,41	–	4,59	–	5,11	–
Nepřesnost měření (2006/42/ES - EN 12096)	m/sec <sup>2</sup>	1,5	–	1,5	–	1,5	–
<b>Vibrace přenášené na ruku na levé rukojeti ("DUPLEX") - ORIGINALNÍ ŘÍDÍTKA</b>							
s upínací hlavou drátu	m/sec <sup>2</sup>	–	1,81	–	3,42	–	4,49
Nepřesnost měření (2006/42/ES - EN 12096)	m/sec <sup>2</sup>	–	1,5	–	1,5	–	1,5
s nožem se 3 hroty	m/sec <sup>2</sup>	–	2,43	–	2,94	–	2,51
Nepřesnost měření (2006/42/ES - EN 12096)	m/sec <sup>2</sup>	–	1,5	–	1,5	–	1,5
s nožem se 4 hroty	m/sec <sup>2</sup>	–	6,25	–	2,54	–	3,42
Nepřesnost měření (2006/42/ES - EN 12096)	m/sec <sup>2</sup>	–	1,5	–	1,5	–	1,5
<b>Vibrace přenášené na ruku na pravé rukojeti ("DUPLEX") (ISO 22867) - ORIGINALNÍ ŘÍDÍTKA</b>							
s upínací hlavou drátu	m/sec <sup>2</sup>	–	2,49	–	4,53	–	1,94
Nepřesnost měření (2006/42/ES - EN 12096)	m/sec <sup>2</sup>	–	1,5	–	1,5	–	1,5
s nožem se 3 hroty	m/sec <sup>2</sup>	–	2,56	–	4,16	–	1,04
Nepřesnost měření (2006/42/ES - EN 12096)	m/sec <sup>2</sup>	–	1,5	–	1,5	–	1,5
s nožem se 4 hroty	m/sec <sup>2</sup>	–	6,45	–	4,88	–	2,92
Nepřesnost měření (2006/42/ES - EN 12096)	m/sec <sup>2</sup>	–	1,5	–	1,5	–	1,5
<b>Vibrace přenášené na ruku na levé rukojeti ("DUPLEX") (ISO 22867) - ALTERNATIVNÍ ŘÍDÍTKA</b>							
s upínací hlavou drátu	m/sec <sup>2</sup>	–	2,94	–	3,25	–	2,90
Nepřesnost měření (2006/42/ES - EN 12096)	m/sec <sup>2</sup>	–	1,5	–	1,5	–	1,5
s nožem se 3 hroty	m/sec <sup>2</sup>	–	3,31	–	2,40	–	2,20
Nepřesnost měření (2006/42/ES - EN 12096)	m/sec <sup>2</sup>	–	1,5	–	1,5	–	1,5
s nožem se 4 hroty	m/sec <sup>2</sup>	–	5,67	–	3,75	–	2,56
Nepřesnost měření (2006/42/ES - EN 12096)	m/sec <sup>2</sup>	–	1,5	–	1,5	–	1,5
<b>Vibrace přenášené na ruku na pravé rukojeti ("DUPLEX") (ISO 22867) - ALTERNATIVNÍ ŘÍDÍTKA</b>							
s upínací hlavou drátu	m/sec <sup>2</sup>	–	5,07	–	3,81	–	3,57
Nepřesnost měření (2006/42/ES - EN 12096)	m/sec <sup>2</sup>	–	1,5	–	1,5	–	1,5
s nožem se 3 hroty	m/sec <sup>2</sup>	–	6,61	–	3,63	–	3,24
Nepřesnost měření (2006/42/ES - EN 12096)	m/sec <sup>2</sup>	–	1,5	–	1,5	–	1,5
s nožem se 4 hroty	m/sec <sup>2</sup>	–	7,80	–	4,22	–	3,87
Nepřesnost měření (2006/42/ES - EN 12096)	m/sec <sup>2</sup>	–	1,5	–	1,5	–	1,5

## 11. PŘÍSLUŠENSTVÍ

V tabulce je uveden seznam veškerého příslušenství, které je k dispozici, s uvedením těch jeho součástí, které jsou použitelné na každém stroji a jsou označené symbolem “\*”.

**▲ UPOZORNĚNÍ!** *Vzhledem k tomu, že volba, aplikace a použití příslušenství, které má být namontováno u jednotlivých odlišných*

*druhů použití, provádí uživatel zcela dle vlastního názoru, zodpovídá také za následky jakýchkoli škod, které z toho mohou vyplynout. V případě pochybností nebo nedostatečné znalosti specifik všech součástí příslušenství je třeba se obrátit na vašeho prodejce nebo na specializované zahradnické středisko.*

	Kód	Model:	28/326/2801/2802	33/336/3302	44/346
	118801127/0		*	*	*
	118801418/0		*	*	*
	118801126/0 (M10 x 1,25 sx F)		*	*	*

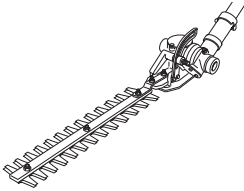
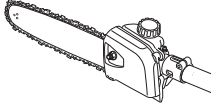
	Kód	Model B 28 J
	118801754/0 Nůžky na živý plot	*
	118801755/0 118801756/0 Odvětvovací zařízení	*

Kedves Ügyfelünk!

Mindenekelőtt szeretnénk megköszönni, hogy a mi termékeink közül választott és kívánjuk, hogy a gép használata kivívja teljes megelégedését, és mindenben megfeleljen elvárásainak. Ezt a használati utasítást azért állítottuk össze, hogy lehetővé tegyük az Ön számára a gép megismerését és biztonságos körülmények között történő hatékony használatát. Ne felejtse el, hogy a használati utasítás a gép szerves részét képezi, ezért tartsa mindig kéznél, hogy bármikor bárminek utána tudjon nézni, és amikor a gépet másoknak átengedi, vagy akár csak kölcsönadja, ne felejtse el a használati utasítást is vele együtt átadni.

Az Ön új gépét a hatályos törvények előírásainak megfelelően terveztük és kiviteleztük, ha a jelen használati utasítás (előírányzott használat) valamennyi útmutatását betartja, a gép biztonságos és megbízható lesz; bármilyen más használat vagy a használati biztonságra, karbantartásra és feltüntetett javításra vonatkozó előírások be nem tartása "helytelen használatnak" minősül és a garancia elvülését, valamint a Gyártó bárminemű felelősség alóli mentesülését vonja maga után, a használóra hárítva a saját magán vagy másokon okozott károkból illetve sérülésekből származó kötelezettségeket.

Amennyiben kisebb különbségeket vél felfedezni az itt leírtak és az Ön tulajdonában lévő gép között, ne feledje, hogy a termék folyamatos jobbítása és újítása következtében a jelen használati utasításban feltüntetett információk előzetes értesítés és frissítési kötelezettség nélküli módosítások tárgyát képezhetnek, kivéve a biztonság és működőképesség tekintetében fennálló alapvető jellemzőket. Kétség esetén lépjen kapcsolatba viszonteladójával. Jó munkát!

## TARTALOMJEGYZÉK

1. A főbb alkatrészek azonosítása .....	2
2. Jelölések .....	3
3. Biztonsági előírások .....	4
4. A gép összeszerelése .....	6
5. Munkára történő előkészület .....	7
6. Motor indítás - Használat - Leállítás .....	8
7. A gép használata .....	10
8. Karbantartás és tárolás .....	12
9. Meghibásodások azonosítása .....	14
10. Műszaki adatok .....	14
11. Tartozékok .....	16

# 1. A FŐBB ALKATRÉSZEK AZONOSÍTÁSA

## A FŐBB ALKATRÉSZEK

1. Motor
2. Hajtóműrúd
3. Vágóegység
  - a. 3 vagy 4 élű vágólap
  - b. Huzaltár fej
4. Vágóegység védőburkolat
5. Elülső markolat
6. Rúd
7. Marokfogantyú
8. Hátsó markolat
9. Csatlakozási pont (a biztonsági rögzítéshez)
10. Azonosító címke
11. Biztonsági rögzítés
  - a. egyes szíjjal
  - b. dupla szíjjal
12. Fogaskerék ház
13. Vágólap védőburkolat (szállításhoz)
14. Gyertya

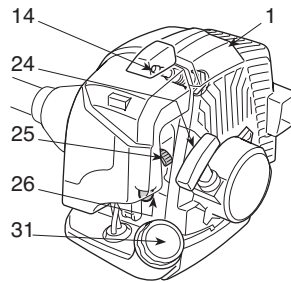
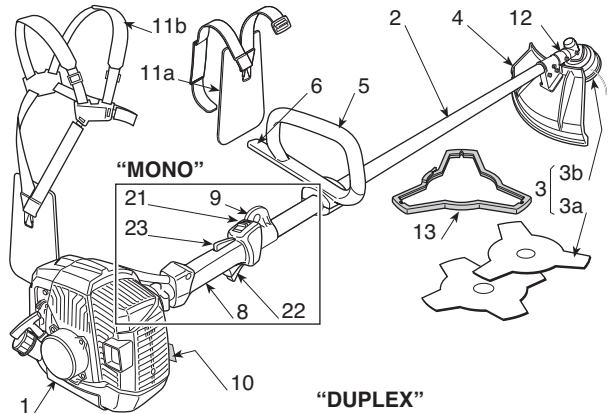

## "DUPLEX"

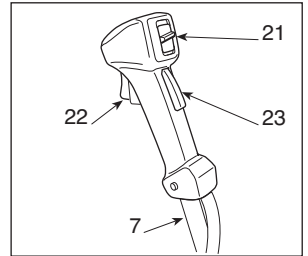

## VEZÉRLÉSEK ÉS FELTÖLTÉSEK

21. Motor leállító kapcsoló
22. Gázkar vezérlő
23. Gázkar rögzítő
24. Indítógomb
25. Szivató (Starter)
26. Indító egység vezérlő (Primer)
31. Üzemanyagkeverék tartály tanksapka

## AZONOSÍTÓ CIMKE

- 10.1) A 2006/42/EK előírás szerinti minőségazonossági jelzés
- 10.2) A gyártó neve és címe
- 10.3) A 2000/14/EK előírás szerinti zajteljesítmény szint LWA
- 10.4) A gyártó hivatkozási modellje
- 10.5) Gép modell
- 10.6) Azonosító szám
- 10.7) Gyártási év
- 10.8) Cikkszám
- 10.9) Kibocsátási szám

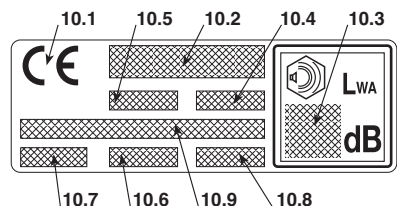



## 2. JELÖLÉSEK



1) Figyelem! Veszély. Ha nem megfelelően használja ezt a gépet, veszélyes lehet saját magára és másokra nézve.

2) Mielőtt használatba venné a gépet, olvassa el a használati utasítást.

3) A gép használója mindennapos, folyamatos normál körülmények közötti használat esetén 85 dB (A) értéknek megfelelő, vagy annál magasabb zajszintnek teheti ki magát. Viseljen hallásvédő eszközöket, védőszemüveget és –sisakot.

4) Hordjon balesetbiztos védőcipőt, és védőkesztyűt!

5) Kidobás veszély! A gép használata alatt tilos bármilyen személynek vagy háziállatnak 15 méteres távolságon belül tartózkodnia!

6) A vágógység maximális sebessége. Csak megfelelő vágógységet használjon.

7) Figyelem! A benzin gyúlékony. Hagyja kihűlni a motort legalább 2 percre, mielőtt az utántöltést végezné.

8) Figyelem! A benzin gyúlékony. Hagyja kihűlni a motort legalább 2 percre, mielőtt az utántöltést végezné.

9) Figyelem! Tartózkodjon a meleg felületektől távol.

10) Ügyeljen a vágólap lökésére.

### MAGYARÁZÓ JELZÉSEK A GÉPEN (ha vannak)



11) Keverék tartály



12) Motor leállító kapcsoló állás  
a = leállítás  
b = menet  
c = indítás



13) Szivató (Starter)



14) Indító egység vezérlő (Primer)

### MAGYARÁZÓ JELZÉSEK A VÉDŐRÉSZEKEN (ha vannak)



21) Vágógységek, melyek tekintetében a védőrész megfelelő

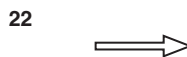

22) A vágógység forgási iránya

## 3. BIZTONSÁGI ELŐRÁSOK

### A) BETANÍTÁS

1) **Olvassa el figyelmesen az útmutatásokat.** Ismerje meg a kezelőszerveket, és sajátítsa el a gép kezelését. Tanulja meg a motor gyors leállítását.

2) **A gépet rendeltetésének megfelelően használja,** azaz

- **nem fás fű és növény nyírása** nylon szál segítségével (például ágyások, ültetvények, falak, kerítések mentén, vagy kis terjedelmű zöldterületeken a fűnyíróval végzett munka végső simitása gyanánt);
- **magas fű, cserje, ágak és fás bokrok nyírása,** ahol az ágak átmérője nem haladja meg a 2 cm-t, fém vagy műanyag vágólapok segítségével.

Bármely más felhasználás veszélyes lehet és a gép meghibásodásához vezethet.

Helytelen használatnak minősülnek az alábbiak (példaként és nem kizárólagosan):

- a gép seprésre való használata;
- sövények igazítása vagy egyéb olyan munkálatok, melyek során a vágóegységet nem a talaj szintjén használják;
- fák metszése;
- a gép használata a gépkezelő övmagassága fölé emelt vágóegységgel;
- a gép használata nem növényi eredetű anyag vágására;
- egy személynél többen alkalmazzák a gépet.

3) Tilos gyermekekre bízni a gép használatát, illetve olyan személyre, aki nem ismeri a gép kezelésére vonatkozó útmutatásokat. A helyi törvények szabályozhatják a gép használatához előírt minimális életkort.

4) A gépet egyszerre egynél több személy nem használhatja.

5) **Soha ne használja a gépet:**

- más személyek, főleg gyermekek jelenlétében, illetve állatok közelében;
- ha a használó fáradt vagy nem érzi jól magát, illetve ha gyógyszer, kábítószer, alkohol vagy más olyan szerek hatása alatt áll, melyek reflexeit és figyelmét károsan befolyásolják;
- ha a használó nem képes a gépet két kézzel erősen megtartani és/vagy munka közben nem tud két lábon stabilan egyensúlyban maradni.

6) Ne feledje, hogy a gép kezelője vagy felhasználója felelős a más személyeken bekövetkező balesetekért és váratlan eseményekért, illetve azok tulajdonában keletkező károkért.

### B) MUNKAVÉGZÉS ELŐTTI MŰVELETEK

1) Munka közben olyan megfelelő öltözetet kell hordani, mely nem akadályozza a használatot.

- Használjon testhez simuló védőruhát, mely rendelkezik vágásbiztos védőrészekkel.

- Hordjon sisakot, kesztyűt, védőszemüveget, porvédő maszkot és csúszásgátló talppal rendelkező vágásbiztos cipőt.

- Hallószervének védelmére használjon fülvédő tokot.

- Ne használjon sálát, köpenyt, nyakláncot vagy bármilyen leelőg vagy széles kellekeket, melyek beakadhatnak a gépbe, vagy más a munkavégzés helyén lévő tárgyakba, illetve anyagokba.

- Ha hosszú a haja, kösse megfelelően össze.

2) **FIGYELEM: VESZÉLY! A benzin tűzveszélyes.**

- az üzemanyagot az ezen típusú használatra előírt nyújtott megfelelő kannákban tárolja;
- ne dohányozzon, amikor az üzemanyagot kezel;
- lassan nyissa ki tanksapkát és hagyja, hogy a belső nyomás fokozatosan kerüljön kieresztésre;
- csak a szabadban töltsön üzemanyagot a gépbe, melyet egy tölcseér segítségével végezzen;
- az üzemanyagot mindig a motor indítása előtt töltsön a gépbe. Járó, vagy meleg motornál ne nyissa ki a tanksapkát és ne töltsön üzemanyagot.
- ha a benzin kifolyt, ne indítsa el a motort, hanem távolítsa el a gépet arról a területről, ahol ez történt és kerülje az olyan eszközök használatát, melyek tüzet okozhatnak egészen addig, amíg az üzemanyag el nem párologt és a benzingőz szét nem oszlott;
- a gépre vagy a földre került minden benzin nyomot távolítson azonnal el;
- ne indítsa el a gépet azon a helyen, ahol az üzemanyag utántöltését végezte;
- kerülje az üzemanyag ruhájával történő érintkezését, és ha ez mégis megtörtént volna, öltözzön át mielőtt a motort elindítaná;
- tankolás után a tanksapkát gondosan csavarja vissza a helyére és alaposan húzza meg.

3) A sérült vagy károsodott kipufogót cserélje ki.

4) **Használat előtt** végezzen egy általános ellenőrzést a gépen és különösen az alábbiakra fordítson figyelmet:

- a gázkarnak és a biztonsági karnak szabadon kell mozognia és nem erőltetetten, továbbá kiengedésüket követően automatikusan és gyorsan kell a semleges helyzetbe visszatérniük;
- a gázkarnak rögzített helyzetben kell maradnia ha nem nyomják le a biztonsági kart;
- a motort leállító kapcsolónak könnyen kell egyik helyzetből a másikba mozdulnia;
- az elektromos vezetéknek és különösen a gertya vezetékének érnek kell lenniük szikraképződések elkerülése érdekében, és a gyertyasapkát megfelelően kell a gyertyára szerelni;
- a gép markolatait és védőrészeit tisztán kell tartani, és azoknak szilárdan kell a géphez rögzülniük;
- a vágóegységeknek és védőrészeknek soha nem szabad sérülnök lenniük.

5) Ellenőrizze a markolat és a biztonsági heveder csatlakozási pontjának megfelelő elhelyezkedését, valamint a gép megfelelő egyensúlyát.

6) Mielőtt munkába kezdene, győződjön meg arról, hogy a védőrészek a használt vágóeszközhöz megfelelőek legyenek továbbá, hogy helyesen legyenek felszerelve.

7) Vizsgálja jól át a munkavégzés területét és távolítsa el minden olyan tárgyat, melyet a gép kidobhat, vagy amelyek sérüléseket okozhatnak a vágóegységen illetve a motoron (kövek, gallyak, vashuzalok, csontok, stb.).

### C) HASZNÁLAT KÖZBEN

1) A motort nem szabad zárt térben működtetni a szénmonoxid mérgezés veszélye miatt.

2) Kizárólag nappal vagy jó világítás mellett dolgozon.

3) **Álljon biztos és stabil helyzetben:**

- amennyire csak lehet kerülje a vizes, vagy csúszós talajon illetve a túl egyenetlen vagy meredek földön történő munkavégzést, melyek nem garantálják a kezelő stabil helyzetét munka közben;
- soha ne fusson, hanem gyalogoljon és figyeljen a talaj egyenetlenségeire és esetleges akadályokra.
- mérje fel a talaj potenciális veszélyét ott, ahol a munkát végzi, és minden óvintézkedést tegyen meg annak érdekében, hogy garantálni tudja saját biztonságát, különösen lejtőkön, egyenetlen, csúszós vagy ingataknak talajon.
- Meredek felületeken a lejtőhöz képest rézsútos irányba dolgozzon, soha ne lefelé vagy felfelé haladva, és mindig a vágóegység mögött tartózkodva.
- 4) A motort szilárdan rögzített gép mellett indítsa el:
  - a motor indítását az üzemanyag töltés helyétől legalább 3 méterre végezze;
  - győződjön meg arról, hogy más személyek legalább 15 méteres távolságra tartózkodjanak a gép hatósugarától és legalább 30 méterre komolyabb nyírást igénylő műveletek esetén;
  - ne irányítsa a kipufogót, tehát a kipufogógáz gyúlékony anyagok felé:
- 5) **Ne változtasson a motor alapeállításán**, ne járassa különösen magas fordulatszámon.
- 6) Ne vesse alá a gépet túlságos erőfeszítésnek és ne használjon kis gépet nehéz munkák végrehajtásához; a megfelelő gép használata csökkenti a lehetséges veszélyeket, és javítja a munka minőségét.
- 7) Ellenőrizze, hogy a gép minimális fordulatszáma akkora legyen, hogy az ne tegye lehetővé a vágóegység mozgását továbbá, hogy gáz adása után a motor gyorsan visszatérjen a minimális fordulatszámra.
- 8) Ügyeljen arra, hogy ne ütközzön erősen a vágólappal idegen tárgyakra és figyeljen a vágólappok mozgása által esetlegesen okozott tárgyak kidobására.
- 9) Munkavégzés közben tartsa a gépet mindig a biztonságú hevederre csatlakoztatva.
- 10) **Állítsa le a motort:**
  - minden egyes alkalommal, amikor a gépet őrizetlenül hagyja.
  - mielőtt üzemanyagot tölt a gépbe.
  - munkavégzési zónák közötti helyváltoztatás közben.
- 11) **Állítsa le a motort és húzza ki a gyertya vezetékét:**
  - a gép ellenőrzése, tisztítása előtt, vagy mielőtt azon valamilyen munkát végez;
  - idegen test hozzáütődésekor. Ellenőrizze le, hogy történt-e kár, rongálódás a gépen, és végezze el a szükséges javításokat mielőtt újból használatba venné a gépet;
  - ha a gép rendellenesen vibrál: ez esetben azonnal keresse meg a vibrálás okát és végeztesse el a szükséges ellenőrzéseket egy szakszervizben;
  - amikor a gépet nem használja.

## D) KARBANTARTÁS ÉS TÁROLÁS

- 1) A csavarokat és a csavaranyákat mindig tartsa meghúzva, hogy a gép mindig üzembiztos legyen. **Fontos a folyamatos, alapos karbantartás a gép élettartama és biztonságos működése érdekében.**
- 2) A tűzveszély elkerülése érdekében a gépet ne rak tározza benzinnel teli tartállyal olyan zárt helyen, ahol a benzingőztől láng, szikra vagy erős hőforrás közelében begyulladhatna.

- 3) Hagyja kihűlni a motort, mielőtt a gépet bárhol elhelyezné.
- 4) A tűzveszély elkerülése érdekében a motort, kipufogó hangtompítóját, és a benzin tárolásának környékét tartsa tisztán és különösen fűrészpör, gally, levél vagy túlságos zsír szennyeződésektől mentesen; ne hagyjon továbbá levágott növényekkel teli tárolóegységeket zárt helyiségben.
- 5) Amennyiben a tankot le kell ürítenie, ezt hideg motor mellett és a szabadban végezze.
- 6) Használjon védőkesztyűt minden a vágóegységen végezendő művelethez.
- 7) **Biztonsági okokból a gépet soha ne használja elkopott vagy megrongálódott alkatrészekkel. A sérült alkatrészeket ne javítsa, hanem eredeti gyári új alkatrészekre cserélje le. Csak eredeti cserealkatrészeket használjon.** A minőségileg nem megfelelő alkatrészek károsítják a gépet, és a biztonságot is veszélyeztetik. A vágóeszközöknek mindig fel kell tüntetniük a gyártó márkajelzését, illetve a maximális használati sebességet.
- 8) Mielőtt eltenné a gépet, győződjön meg arról, hogy a karbantartáshoz használt kulcsokat illetve szerszámokat eltávolította-e.
- 9) A gépet gyermekek által el nem érhető helyre tegye el.

## E) SZÁLLÍTÁS ÉS MOZGATÁS

- 1) Minden alkalommal, amikor a gépet mozgatni, vagy szállítani kell:
  - kapcsolja ki a motort, várja meg a vágóegység leállítását, szerelje le a gyertyasípkát;
  - helyezze fel a vágóegység védőrést;
  - fogja meg a gépet kizárólag a markolatoknál fogva és a vágóegységet fordítsa a haladási iránnyal ellentétes irányba.
- 2) Amikor a gépet egy gépjárművel szállítja oly módon kell elhelyezni, hogy az ne jelentsen veszélyt senkire nézve sem és szilárdan kell rögzíteni, hogy elkerülje feldőlését, mely károkat okozhat, illetve az üzemanyag kifolyását idézheti elő.

## F) HOGYAN KELL A HASZNÁLATI UTASÍTÁST ÉRTELMEZNI

A használati utasítás szövegében a különlegesen fontos információkat tartalmazó fejezeteket különböző fokozatokban emeltük ki, melyek jelentését az alábbiakban ismertetjük:

### MEGJEGYZÉS

vagy

### FONTOS

*Az előző részekben feltüntetettre vonatkozó pontosításokat, vagy egyéb információt tartalmaz a célból, hogy segítsen elkerülni a gép megrongálódását, illetve egyéb károk okozását.*

### ▲ FIGYELEM!

*Amennyiben nem tartja be saját magán, vagy másokban sérüléseket okozhat.*

### ▲ VESZÉLY!

*Saját magán vagy másokban okozható súlyos illetve életveszélyes balsétek kockázata a szabályok be nem tartása esetén.*

## 4. A GÉP ÖSSZESZERELÉSE

### FONTOS

A gépet néhány alkatrészével szétszerelten, és üres üzemenyagtartállyal szállítjuk.

### ▲ FIGYELEM!

**Használjon mindig erős munkakesztyűt amikor a vágóegységhez nyúl. Fordítson maximális figyelmet az alkatrészek összeszerelése során, hogy ne kockáztassa a gép biztonságát és hatékonyságát; kétség esetén lépjen kapcsolatba Vizsonteladójával.**

### 1. A GÉP ÖSSZESZERELÉSE

#### 1a. "MONO" modell (1. ábra)

- Az elülső, markolat rúddal ellátott felső részt (2) helyezze a hajtócsőre (1).
- Szerelje össze az alsó elemet (4) helyezze a rudat (4a) a hajtócsövön található három furat közül az egyikbe.
- Húzza meg jól a csavarokat (5).

#### 1b. "DUPLEX" modellek (2. ábra)

- Csavarja ki a csavarokat (5) és vegye le az elemet (4) a tartóról (2).
- Illesse a marokfogantyút (1) a hajtóműrúdon (3) található tartóegységen (2) lévő megfelelő helyre, ügyelve arra, hogy a vezérlők a jobb oldalon legyenek.
- Szerelje fel az elemet (4), jól meghúzva a csavarokat (5).
- Akassza a vezérlések la hüvelyét (6) az erre szolgáló vezetékartóra(7).

### 2. A RÚD FELSZERELÉSE (Szétszerelhető rúddal rendelkező modellek - 3. ábra)

- Húzza ki a rögzítő pecket (5) és tolja a rúd alsó részét (4) egészen addig, amíg a rögzítő pecek (5) kattanasát nem észleli a rúd nyílásában (6). A beillesztés könnyíthető azzal, hogy az alsó rész (4) enyhén mindkét irányba forgatja. A teljes beillesztést a pecek (5) helyzete jelzi, melynek teljesen vissza kell húzódnia.
- A beillesztés végeztével rögzítse jól a kart (7).

### 3. A VÉDŐRÉSZEK FELSZERELÉSE

### ▲ FIGYELEM!

**Minden vágóegység sajátos védőrészrel rendelkezik. Soha ne használjon az egyes vágóegységekhez előírtaktól eltérő védőrészeket.**

- 3 vagy 4 élű vágólap (4. ábra)

### ▲ FIGYELEM!

**Hordjon védőkesztyűt és helyezze fel a vágólap védőburkolatot.**

- Távolítsa el a vágólapot (ha fel van szerelve) a 4. fejezetben feltüntetetteknek megfelelően.
- A védőrész (1) a fogaskerék házhoz (2) van rögzítve négy csavarral (3).

- Huzaltár fej (5. ábra)

### ▲ FIGYELEM!

**Amikor a huzaltár fejet használja, mindig fel kell szerelni a kiegészítő védőrészt, huzalvágó késsel.**

- Távolítsa el a vágólapot (ha fel van szerelve) a 4. fejezetben feltüntetetteknek megfelelően.
- A védőrész (1) a fogaskerék házhoz (2) van rögzítve négy csavarral (3).
- Pattintsa fel a kiegészítő védőrészt (4) a védőlemlre (1).

### 4. A VÁGÓEGYSÉG LE- ÉS FELSZERELÉSE

### ▲ FIGYELEM!

**Csak eredeti vagy a Gyártó által hitelesített vágóegységeket használjon.**

- 3 vagy 4 élű vágólap (6. ábra)

### ▲ FIGYELEM!

**Hordjon védőkesztyűt és helyezze fel a vágólap védőburkolatot.**

### MEGJEGYZÉS

A rögzítő csavar (5) bal oldalas menettel rendelkezik, ezért az óra járásának megfelelő irányba kell kicsavarozni, és az óra járásával ellentétes irányba becsavarozni.

- Helyezze a tartozékok között található kulcsot (2) a fogaskerék ház (3) megfelelő nyílásába és fordítsa el kézzel a vágólapot (1) egészen amíg a kulcsot a belső nyílásba nem vezeteli, leállítva ezáltal a forgást.
- Távolítsa el a zárószegyet (4) a csavaranya (5) óra járásának megfelelő irányba csavarásával.
- Vegye le az alátétet (6) és a külső szorítópántot (7), majd távolítsa el a vágólapot (1).

Felszerelésnél,

- Győződjön meg arról, hogy a belső szorítópánt (8) vágatai tökéletesen illeszkedjenek a fogaskerék házhoz (3).
- Szerelje fel a vágólapot (1) és a külső szorítópántot (7).
- Helyezze vissza az alátétet (6) jól meghúzva a csavaranyát (5) az óra járásával ellentétes irányba.
- Helyezze vissza a zárószegyet (4) és hajtsa be a két végét.
- Távolítsa el a kulcsot (2) a vágólap forgásának visszaállításához.

#### • Huzaltár fej (7. ábra)

#### MEGJEGYZÉS

*A huzaltár fej bal oldalas menettel rendelkezik, ezért az óra járásának megfelelő irányba kell kicsavarozni, és az óra járásával ellentétes irányba becsavarozni.*

- Helyezze a tartozékok között található kulcsot (2) a fogaskerék ház (3) megfelelő nyílásába és fordítsa el kézzel a huzaltár fejet (1) egészen addig, amíg a kulcsot a belső nyílásba nem vezeti, leállítva ezáltal a forgást.

- Távolítsa el a huzaltár fejet (1) az óra járásának megfelelő irányba csavarva.

Felszerelésnél,

- Győződjön meg arról, hogy a belső szorítópánt (4) vágatai tökéletesen illeszkedjenek a fogaskerék házhoz (3).
- Szerelje fel a huzaltár fejet (1) az óra járásának ellentétes irányba csavarva.
- Távolítsa el a kulcsot (2) a tengely forgásának visszaállításához.

## 5. MUNKÁRA TÖRTÉNŐ ELŐKÉSZÜLET

### A GÉP ELLENŐRZÉSE

Mielőtt munkába kezdene:

- ellenőrizze, hogy nincsenek-e kilazult csavarok a gépen és a vágóegységen;
- ellenőrizze, hogy a vágóegység nem sérült-e, valamint, hogy a 3 élű fém vágólapok (ha fel vannak szerelve) jól élezettek legyenek;
- ellenőrizze, hogy a légszűrő tiszta legyen;
- ellenőrizze, hogy a védőrészek jól rögzítettek és működőképesek legyenek;
- ellenőrizze a markolatok rögzítését.

### AZ ÜZEMANYAGKEVERÉK ELŐKÉSZÍTÉSE

Ez a gép kétütemű motorral rendelkezik, mely benzinnel és kenőolajból álló keverékkel működik.

#### FONTOS

*Kizárólag benzin használatát károsítja a motort, és a garancia elévülését vonja maga után.*

#### FONTOS

*Kizárólag minőségi üzemanyagot és kenőanyagot használjon a megfelelő teljesítmény, és a mechanikus szervenek hosszabb élettartamának biztosítása céljából.*

#### • A benzin jellemzői

Kizárólag ólommentes benzint (zöld benzint) használjon, melynek oktánszáma nem alacsonyabb 90-nél.

#### FONTOS

*Az ólommentes benzin hajlamos üledéket képezni a tartályban, ha 2 hónapnál tovább tárolják. Használjon mindig friss benzint!*

#### • Az olaj jellemzői

Kizárólag kiváló minőségű szintetikus olajat használjon, mely kifejezetten kétütemű motorokhoz való.

Viszonteladójától beszerezhető kifejezetten ezen típusú motorhoz való olajok, melyek kitűnő védelmet képesek biztosítani.

Ezen típusú olajok használata lehetővé teszi egy 2%-os keverék létrehozását, mely 1 rész olajból áll minden 50 rész benzin tekintetében.

#### • A keverék előkészítése és tárolása

#### ▲ VESZÉLY!

**A benzin és a keverék gyúlékony!**

- **A benzint és a keveréket üzemanyagok számára előírt tartályokban kell tárolni biztonságos helyen, hőforrásoktól vagy nyílt lángoktól távol.**
- **Ne hagyja a tartályokat gyermekek által elérhető helyen.**
- **Ne dohányozzon a keverék összeállításában, és kerülje a benzingőz belélegzését.**

A táblázat a keverékhez használandó benzin és olaj mennyiségeket tünteti fel a felhasznált olaj típusától függően.

Benzin		Szintetikus olaj Kétütemű	
litri	litri	litri	cm <sup>3</sup>
1	0,02	1	20
2	0,04	2	40
3	0,06	3	60
5	0,10	5	100
10	0,20	10	200

A keverék készítéséhez:

- Töltse a benzin mennyiségének kb. felét egy e célra előírt jellemzőkkel rendelkező kannába.
- Öntse hozzá a táblázat szerinti olajmennyiség egészét.
- Töltse bele a maradék benzint.
- Zárja le a kannát a kupakjával és erősen rázza össze.

#### **FONTOS**

A keverék előregszik. Ne készítsen túl nagy mennyiségű keveréket, így elkerülheti lerakódások képződését.

#### **FONTOS**

Tartsa jól megkülönböztetve és könnyen azonosíthatóan a keveréket és a benzint tartalmazó kannákat, hogy használatuk alkalmával elkerülje felcserelésüket.

#### **FONTOS**

Megfelelő időközönként tisztítsa meg a benzint és a keveréket tartalmazó kannákat, hogy esetleges lerakódásokat eltávolítson belőlük.

### ÜZEMANYAG UTÁNTÖLTÉS

#### **▲ VESZÉLY!**

**Ne dohányozzon az üzemanyag töltése közben, és ne lélegezze be a benzingőzt.**

#### **▲ FIGYELEM!**

**A kanna kupakját óvatosan nyissa fel, mivel előfordulhat, hogy belsőleg nyomás képződött.**

Üzemanyag töltés előtt:

- Rázza jól fel a keveréket tartalmazó kannát.
- Helyezze el a gépet vízszintesen, stabil helyzetben oly módon, hogy a tanksapka felfelé legyen.
- Tisztítsa meg a tanksapkát és környékét, így elkerülheti, hogy utántöltés közben szennyeződés kerüljön a tartályba.
- Óvatosan nyissa fel a tanksapkát, így fokozatosan ereszti ki a nyomást. Az utántöltést egy tölcse segítségével végezze, és kerülje a tartály peremig történő töltését.

#### **▲ FIGYELEM!**

**Zárja mindig vissza a tanksapkát és rögzítse jól.**

#### **▲ FIGYELEM!**

**Azonnal távolítsa el az esetlegesen a gépre, vagy a talajra került minden üzemanyagkeverék nyomot és ne indítsa el a motort addig, amíg a benzingőz szét nem oszlott.**

## 6. MOTOR INDÍTÁS - HASZNÁLAT - LEÁLLÍTÁS

### A MOTOR INDÍTÁSA

#### **▲ FIGYELEM!**

**A motor indítását az üzemanyag töltés helyétől legalább 3 méteres távolságra végezze**

A motor indítása előtt:

- Helyezze el a gépet stabil helyzetben a talajon.
- Távolítsa el a vágólap védőburkolatát (ha fel van helyezve).
- Győződjön meg arról, hogy a vágólap (ha fel van helyezve) ne érjen a talajhoz, vagy más tárgyakhoz.

### • Hidegindítás

#### **MEGJEGYZÉS**

„Hidegindítás” alatt azt értjük, ha az indítást a motor leállítását követő legalább 5 perc elteltével, vagy egy üzemanyag utántöltést követően végzik.

A motor indításához (8. Ábra):

1. Nyomja le a rögzítő kart (3), húzza meg a gázkart (2) és ebben a helyzetben tartva állítsa a kapcsolót (1) a «START» állásba, majd engedje el a kart (3) és a gázkart (2).
2. Hozza működésbe a szivatót a kar (5) «CHOKE» állásra fordításával.

3. Nyomja be az indítóegység (primer) gombját (6) 3 - 4 - szer a karburátor gyújtás elősegítéséhez.
4. Tartsa szilárdan a gépet a talajon úgy, hogy az egyik keze a motoron legyen, hogy ne veszítse el a gép feletti uralmát indítás közben (8. ábra).

**FONTOS**

*Esetleges deformációk elkerülése érdekében a hajtóműrudat nem szabad a kéz vagy térd megtartásához használni indítás közben.*

5. Lassan húzza az indítógombot ki 10-15 cm-ig, amíg egy bizonyos ellenállást nem érez, majd pedig néhányszor húzza meg határozottan, amíg az első robajokat nem hallja.

**FONTOS**

*Az elszakadás megelőzése érdekében ne húzza ki a zsinórt teljes hosszában, ne húzza továbbá a zsinórvezető nyílás mentén és fokozatosan eressze el a gombot így elkerülheti, hogy a zsinór ellenőrizetlenül húzódjon vissza.*

6. Húzza meg újra az indítógombot, amíg a motor szabályosan el nem indul.

**▲ FIGYELEM!**

**A motor szivatóval történő indítása a vágóegység mozgását idézi elő, mely csak a szivató kioldásával áll le.**

7. Amint elindul a motor, oldja ki a szivatót a kar (2) «RUN» állásba fordításával.
8. Röviden húzza meg a gázkart (2) a motor alappárta kapcsolásához, a kapcsolól (1) automatikusan a «RUN» állásba kerül.
9. Mielőtt a gépet használatba venné, hagyja a motort minimális fordulatszámon működni legálább 1 percig.

**FONTOS**

*Ha behúzott szivató mellett az indító zsinór gombját többször meghúzza a karburátor túlfolyhat és nehézkessé teheti az indítást*

A motor túlfolyása esetén szerelje le a gyertyát és húzza meg óvatosan az indító zsinór gombját, hogy eltávolítsa a fölösleges üzemanyagot; ezt követően szárítsa meg a gyertya elektródjait és szerelje vissza a motorra.

**• Meleg indítás**

A meleg indításhoz (azonnal a motor leállítását követően):

- Állítsa a kapcsolót (1) a «RUN» állásba, majd kövesse az előzőekben feltüntetett eljárást 4 - 5 - 6 - 9. pontjait.

**A MOTOR HASZNÁLATA (8. ábra)**

A vágóegység sebességét a gázkar vezérlője (2) szabályozza, mely a marokfogantyú hátsó markolatán (4) vagy jobb markolatán (4a) található.

A gázkar működtetése csak akkor lehetséges, ha vele egyidejűleg a rögzítő kar (3) is benyomásra kerül.

A vágópapok felé történő mozgást a motor egy centrifugális elven működő hajtóműtengelyen keresztül továbbítja, mely megakadályozza a tengely mozgását, amikor a motor minimális fordulatszámon működik.

**▲ FIGYELEM!**

**Ne használja a gépet, ha a vágóegység a motor minimális fordulatszáman mozog; ez esetben lépjen kapcsolatba a Vizszonteladójával.**

A megfelelő működési sebességet a gázkar vezérlő (2) járat végéig történő nyomásával érheti el.

**FONTOS**

*A gép működésének első 6-8 órájában kerülje a motor maximális fordulatszámon történő használatát.*

**MOTOR LEÁLLÍTÁS (8. ábra)**

A motor leállításához:

- Engedje el a gázkar vezérlőt (2) és hagyja, hogy a motor minimális fordulatszámon működjön néhány másodpercig
- Helyezze a kapcsolót (1) «STOP» állásba.

**▲ FIGYELEM!**

**Miután a gázkart minimális fordulatszámmra helyezte, a vágóegység leállításához szükség van néhány másodpercre.**

## 7. A GÉP HASZNÁLATA

Mások és környezete tisztelőben tartása érdekében:

- Ne zavarjon másokat.
- Szigorúan kövesse a helyi előírásokat a levágott növényzet megsemmisítését illetően.
- Szigorúan kövesse a helyi előírásokat az olaj, benzin, elromlott alkatrészek, vagy bármilyen, a környezetet jelentősen szennyező anyag tekintetében.

**▲ FIGYELEM!** *A rezgéseknek történő hosszú időn keresztül kitétel neurovaszkuláris zavarokat és sérüléseket okozhat (ismertebb nevén "Raynaud jelenség" vagy "fehér kéz") főleg annál, aki keringési zavarokban szenved. A tünetek a kezét, a csuklót és az ujjakat érintik, melyek tekintetében csökkent az érzékenység, zsibbadtak, viszketnek, fájnak, elszíntelenednek, vagy a bőr szerkezete módosul. Ezeket a hatásokat csak növeli az alacsony környezeti hőmérséklet és/vagy a markolatok túlzott tartása. A tünetek megjelenésekor csökkenteni kell a gép használatának idejét, és orvoshoz kell fordulni.*

**▲ VESZÉLY!** *A gép indítószervezete alacsony mértékű elektromágneses mezőt hoz létre, ám nem zárható ki, hogy ez nem okoz interferenciát azokkal az aktív vagy passzív orvostechnikai eszközökkel, amelyek a gép kezelőjének testében lehetnek, ez súlyos egészségi kockázatot jelenthet. Ezért a gép használata előtt az ilyen orvostechnikai eszközökkel élő személyek forduljanak információért kezelőorvosukhoz vagy az eszközök gyártójához.*

**▲ FIGYELEM!** *Hordjon megfelelő öltözetet munka közben. Viszonteladója felvilágosítást tud nyújtani a legmegfelelőbb bal- és jobbkezes eszközök tekintetében, melyek a munkavégzés alatti biztonságát garantálni tudják.*

**A BIZTONSÁGI HEVEDEREK HASZNÁLATA**  
(10. ábra)

**▲ FIGYELEM!** *A gépet mindig csak a megfelelően felvett biztonsági hevederhez csatlakoztatva szabad használni. Gyakran ellenőrizze a gyors lekapcsoló hatékonyságát, hogy veszély esetén gyorsan le tudja kapcsolni a gépet a szíjakról.*

A biztonsági hevedert előbb magára kell venni, majd csak ezt követően kell a gépet az erre kijelölt csatlakozóra kapcsolni, majd a szíjakat a hasz-

náló magasságának és testalkatának megfelelően kell beállítani.

Ha a gép több csatlakozó lyukkal rendelkezik, a gép munkavégzés közbeni egyensúlyának megtartásához legkedvezőbb pontot használja.

Mindig a gép súlyának és a használt vágóegységnek megfelelő biztonsági hevedert használja:

- **7,5 kg-nál kisebb súllyal rendelkező gépeknél**, melyek huzaltár fejfel illetve 3 vagy 4 élű vágólappal rendelkeznek, az egyes vagy dupla szíjas modellek használhatók;
- **7,5 kg-nál nagyobb súlyú gépeknél** csak a dupla szíjas modell használható.

- "MONO" egyes szíjjal rendelkező modellek

A szíjnak (1) a bal váll fölött kell áthaladnia a jobb csípő felé

- Dupla szíjjas modellek

A szíjat (2) az alábbi módon kell magára venni:

- a gép támasztékát és a csatlakozó horgot a jobb oldalra (2.1);
- a lekapcsolót előre (2.2);
- a szíjak keresztezését a kezelő hátára (2.3);
- a kapocs helyesen bekapcsolva a bal oldalon (2.4).

A szíjakat úgy kell megfeszíteni, hogy a terhet egyenletesen ossza el a vállakon.

### A GÉP HASZNÁLATI MÓDOZATA

**▲ FIGYELEM!** *Munkavégzés közben a gépet mindig erősen két kézzel kell tartani úgy, hogy a motor a test jobb oldalán legyen a vágóegység pedig a deréköv vonala alatt.*

**▲ FIGYELEM!** *Azonnal állítsa le a motort, ha munka közben a vágólappal elakad. Ügyeljen mindig a visszaütésre (kickback), mely akkor valósulhat meg, ha a vágólappal egy szilárd akadályba ütközik (fatörzs, gyökerek, gallyak, kövek, stb.). Kerülje a talaj vágólappal történő érintését. A visszaütések a vágólappal nehezen kezelhető visszavágódását idézik elő, melyek a gép feletti uralom elvesztését okozhatják, továbbá a kezelő biztonságát veszélyeztethetik, és a gépet is károsíthatják.*

Mielőtt első alkalommal végezne fűnyírás munkálatokat, célszerű jártasságot szerezni a gép használatát és a nyírás technikáit illetően, a biztonsági heveder megfelelő magára vételével, a gép határozott megtartásával és a munka által megkívánt mozgások gyakorlásával.



### • A vágóegység kiválasztása

Válassza ki a munkavégzéshez legalkalmasabb vágóegységet, az alábbiakban nagy vonalakban változtató útmutatások szerint:

- **a 3 élű vágólap** bozótok és kis bokrok vágására alkalmas, melyek gallyainak átmérője nem haladja meg a 2 cm-t;
- **a 4 élű vágólap** makacs fű vágására alkalmas terjedelmes felületen;
- **a huzaltár fej** el tudja távolítani a magas fűvet, a nem fás növényzetet kerítések, falak, alapok, járdák, fák stb. környékéről, illetve a kert egy bizonyos területét teljesen meg tudja tisztítani;

## MUNKAVÉGZÉSI TECHNIKÁK

### a) 3 élű vágólap (11. ábra)

A nyírást a növényzet fölött kezdje, majd a vágólapalappal lefelé haladjon oly módon, hogy az ágakat kis darabokra vágja.

### b) 4 élű vágólap (12. ábra)

A gépet úgy használja mint egy hagyományos kaszát, kb. 60-90°-os íves mozgással, majd pedig távolodjon el a növényzettől, és így tovább.

### c) Huzaltár fej

**▲ FIGYELEM!** **CSAK nylon huzalt használjon. Fémhuzalok, plasztifikált fém huzalok és/vagy a fejhez alkalmatlan huzalok használata komoly sérüléseket és sebesüléseket okozhatnak.**

Használat közben célszerű leállítani a motort és időnként eltávolítani a gépet körülvevő gázt, hogy elkerülje a hajtóműrúd túlmelegedését, melyet a védőrész alá gyülemllett fű okozhat.

A felgyülemllett fűvet egy csavarhúzóval távolítsa el, hogy lehetővé tegye a rúd számára a leállítását.

**▲ FIGYELEM!** **Ne használja a gépet seprésre, megdöntve a huzaltár fejét. A motor teljesítménye akár 15 métert meghaladó távolságra is vehet tárgyakat és kisebb köveket károkat, vagy személyi sérüléseket okozva ezáltal.**

### • Mozgás közbeni vágás (Kaszálás) (13. ábra)

Szabályosan haladva végezze a munkát, a hagyományos kaszához hasonló íves mozdulatokkal, és a művelet közben ne döntse meg a huzaltár fejét. Először egy kisebb felületen próbálja a megfelelő magasságot kialakítani, hogy ezt követően egyen-

letes vágást érjen el a huzaltár fej talajtól történő állandó távolságának megtartásával. Nehezebb vágások esetén célszerű a huzaltár fejét balra kb. 30°-os szögben megdönteni.

**▲ FIGYELEM!** **Ne végezze ezt a műveletet ily módon, ha fennáll a veszélye tárgyak kидobásának, melyek személyi vagy állatok sérülését, illetve egyéb károkat okozhatnak.**

### • Precíziós vágás (Igazítás)

Tartsa a gépet enyhén döntve oly módon, hogy a huzaltár fej alsó rész ne érjen a talajhoz és a vágási vonal a kívánt ponton legyen, ügyelve arra, hogy a vágóegység a kezelőtől távol maradjon.

### • Kerítés/alapzatok mentén történő vágás (14. ábra)

Lassan közelítse a huzaltár fejét a kerítésekhez, károkhöz, kőszirtekhez, falakhoz, stb., ügyelve arra, hogy ne üssön erősen.

Ha a szál szilárd akadályoknak ütközik elszakadhat, vagy elkophat; ha pedig egy kerítésbe akad, hirtelen elvágásra kerülhet.

Mindenesetre járdák, alapzatok, falak, stb. körüli vágás a szál átlagosnál gyorsabb kopását idézi elő.

### • Fák körüli vágás (15. ábra)

A fa körül balról jobbra haladjon lassan közelítve a fatörzsekhez oly módon, hogy a huzallal ne érjen a fához és a huzaltár fejét enyhén előre döntve tartsa. Tartsa szem előtt, hogy a nylon szál elvághat, vagy károsíthat kisebb bokrokat, valamint hogy a nylon szál bokrok vagy fák puha kérgű törzsének ütközése súlyosan károsíthatja a növényt.

### • A szál hosszának beállítása munkavégzés közben (16. ábra)

Ez a gép "Tap & Go" fejvel lett felszerelve. Új huzal kieresztéséhez, üsse a huzaltár fejét a talajhoz maximális sebességű motor mellett; a huzal automatikusan kerül kieresztésre és a kés elvágja a fölösleges hosszt.

## A MUNKA BEFEJEZÉSE

A munka befejeztével:

- Állítsa le a motort az előzőekben feltüntetetteknek megfelelően (6. fejezet).
- Várja meg a vágóegység leállítását és helyezze fel a vágólap védőburkolatot.

## 8. KARBANTARTÁS ÉS TÁROLÁS

A megfelelő karbantartás alapvető fontossággal bír a gép eredeti hatékonyságának és használati biztonságának hosszú időn keresztül megőrzése tekintetében.

**▲ FIGYELEM!** *A karbantartási műveletek alatt:*

- Szerelje le a gyertyasipkát.
- Várja meg, amíg a motor megfelelően lehűlik.
- Használjon védőkesztyűt a vágólapokat érintő műveletek közben.
- Hagyja felhelyezve a vágólap védőburkolatot, kivéve ha magán a vágólapon kell valamilyen műveltet végrehajtania.
- Gondoskodjon arról, hogy ne kerüljön a környezetébe olaj, benzin vagy más szennyező anyag.

### A HENGER ÉS A HANGTOMPÍTÓ

A tűzkiütés veszélyének csökkentése érdekében tisztítsa gyakran a henger lapátokat sűrített levegővel és a hangtompító környékét tisztítsa meg fűrészportól, gallyaktól, levelektől vagy más hulladékoktól.

### INDÍTÓEGYSÉG

A motor túlmelegedésének és károsodásának elkerülése érdekében a hűtőlevegő rácsait mindig tisztán és fűrészportól, valamint hulladékoktól mentesen kell tartani.

Az indítózsínórt a rongálódódás első jeleinél ki kell cserélni.

### RÖGZÍTÉSEK

Megfelelő időközönként ellenőrizze, hogy valamennyi csavar és csavaranya jól meg legyen húzva valamint, hogy a markolatok megfelelően legyenek rögzítve.

### A LÉGSZŰRŐ TISZTÍTÁSA (17. ábra)

#### FONTOS

*A légszűrő tisztítása alapvető fontosságú a gép jó működésének és hosszú élettartamának biztosítása szempontjából. Ne használja a gépet szűrő nélkül, vagy sérült szűrővel, nehogy helyrehozhatatlan károkat okozzon a motorban.*

A tisztítást minden 15 munkaórát követően kell elvégezni.

A szűrő tisztításához:

- Nyomja meg a gombot (1), fordítsa fel a fedelet (2) és vegye ki a szűrőelemet (3).
- Mossa meg a szűrőt (3) szappannal és vízzel. Ne használjon benzint, vagy más oldószert.
- A szűrőt a levegőn hagyja megszáradni.
- Szerelje vissza a szűrőelemet (3) és zárja vissza a fedelet (2), nyomja le kattanásig.

### A GYERTYA ELLENŐRZÉSE (18. ábra)

Megfelelő időközönként vegye le és tisztítsa meg a gyertyát oly módon, hogy az esetleges lerakódásokat egy fém kefével eltávolítja.

Ellenőrizze és állítsa be az elektródok közötti megfelelő távolságot.

Szerelje vissza a gyertyát megfelelően rögzítve a készletben található kulccsal.

A gyertyát hasonló jellemzőkkel rendelkező újjal kell kicserélni, ha az elektródok kiégtek vagy a szigetelő károsodott, illetve minden 100 órás működést követően.

### A KARBURÁTOR SZABÁLYOZÁSA

A karburátort a gyárban állították be úgy, hogy minden használati körülmény között a legjobb teljesítményt nyújtsa, a hatályos törvényeknek megfelelően minimális káros gáz kibocsátásával.

Nem kielégítő teljesítmény esetén forduljon a Viszonteladóhoz a karburálás és a motor ellenőrzése céljából.

#### • A minimális fordulatszám beállítása

#### ▲ FIGYELEM!

*A vágóegységnek nem szabad mozognia a motor minimális fordulatszámánál. Ha a vágóegység a motor minimális fordulatszámán mozog, lépjen kapcsolatba a Viszonteladóval a motor megfelelő beállítása céljából.*

### FOGASKERÉK HÁZ (19. ábra)

Kenja meg lítium tartalmú kenőzsírral. Távolítsa el a csavart (1) és kenje be a zsírt kézzel forgatva a tengelyt egészen addig, amíg a zsír ki nem bugygyan. Ezt követően helyezze vissza a csavart (1).

### 3 ÉLŰ VÁGÓLAP ÉLÉZÉS (20. ábra)

**▲ FIGYELEM!** *Használjon védőkesztyűt. Ha az élézést a vágólap leszerelése nélkül végzi, szerelje le a gyertyasípkát.*

Az élézést a vágólap és vágóél típusának megfelelően kell végezni egy lapos reszelő segítségével oly módon, hogy minden hegyet egyenletesen éléz meg.

A hivatkozások a helyes élézéshez a 20. ábrán kerültek feltüntetésre:

- A = Helytelen élézés
- B = Élészési határok
- C = Helytelen és egyenetlen szögek

Fontos, hogy a szerszám egyensúlya élézés után is megmaradjon.

A 3 élű vágólapok mindkét oldalukon használhatók. Amikor az egyik oldaluk elhasználódott, meg lehet fordítani a vágólapot és a másik oldalt használni.

**▲ FIGYELEM!** *A vágólap soha nem javítható, és amint az első törési jelek észlelhetők rajta, illetve amikor már nem élézhető tovább, gondoskodni kell a cseréjéről.*

### FEJ HUZZAL CSERE (21. ábra)

- Tartsa be az ábrán látható sorrendet.

### A SZÁLVÁGÓ KÉS ÉLÉZÉSE (22. ábra)

- Vegye ki a szálvágó kést (1) a védőburkolatból (2), a csavarok kicsavározásával (3).
- Rögzítse a szálvágó kést egy satuba és végezze el az élézést egy lapos reszelő segítségével ügyelve az él eredeti vágószögének megőrzésére.
- Helyezze vissza a vágólapot a védőburkolatra.

### RENDKÍVÜLI BEAVATKOZÁSOK

Minden a jelen használati utasításban fel nem tüntetett karbantartási műveletet kizárólag a Viszonteladója végezhet.

Nem megfelelő műhelyekben, vagy nem szakember által végzett műveletek a garancia bármely formájának elévülését vonják maguk után.

### TÁROLÁS

Minden munkavégzést követően tisztítsa meg gondosan a gépet portól valamint hulladékoktól, és javítsa meg, vagy cserélje ki a hibás alkatrészeket.

A gépet száraz helyen, az időjárás viszonyaitól védetten és megfelelően felhelyezett védőburkolattal kell tárolni.

### HOSSZÚ IDEJŰ MŰKÖDÉSEN KÍVÜL HELYEZÉS

**FONTOS** *Ha hosszú ideig nem használja a gépet, mely alatt 2-3 hónapnál hosszabb időtartamot értünk, ajánlatos néhány tanácsot követni annak érdekében, hogy újra használatba vételkor elkerüljön esetleges nehézségeket, vagy a motor tartós károsodását.*

#### • Tárolás

Mielőtt a gépet eltenné:

- Ürítse ki a tankból az üzemanyagot.
- Indítsa el a motort és tartsa minimális fordulatszámot egészen addig, amíg le nem áll, hogy ezáltal a karburátorban maradt üzemanyagot elhasználja.
- Hagyja kihűlni a motort és szerelje le a gyertyát.
- Öntsön a gyertya nyílásába egy kanál új olajat.
- Húzza meg néhányszor az indítógombot, hogy az olajat jól eloszlassa a hengerben.
- Szerelje vissza a gyertyát a dugattyúval (a gyertya nyílásából látható felső holt pontra amikor a dugattyú maximális járatán van).

#### • Újra működésbe helyezés

A gép újra működésbe helyezése:

- Távolítsa el a gyertyát.
- Húzza meg néhányszor az indítógombot a főlegesen olaj eltávolítása céljából.
- Ellenőrizze a gyertyát a "Gyertya ellenőrzése" fejezetben leírtak alapján
- Készítse elő a gépet a "Munkára történő előkészületek" fejezetben leírtak alapján.

## 9. HIBÁK AZONOSÍTÁSA

PROBLÉMA	VALÓSZÍNŰ OK	ELHÁRÍTÁS
1) A motor nem indul el, vagy nem marad járásban	<ul style="list-style-type: none"> <li>- Indítási eljárás nem megfelelő</li> <li>- Koszos gyertya, vagy az elektródok közötti távolság nem megfelelő</li> <li>- Légszűrő eltömődött</li> <li>- Porlasztási problémák</li> </ul>	<ul style="list-style-type: none"> <li>- Kövesse az utasításokat (lásd 6. fejezet)</li> <li>- Ellenőrizze a gyertyát (lásd 8. fejezet)</li> <li>- Tisztítsa meg és/vagy cserélje ki a szűrőt (lásd 8. fejezet)</li> <li>- Lépjen kapcsolatba Viszonteladóival</li> </ul>
2) A motor elindul de kis teljesítménnyel működik	<ul style="list-style-type: none"> <li>- Légszűrő eltömődött</li> <li>- Porlasztási problémák</li> </ul>	<ul style="list-style-type: none"> <li>- Tisztítsa meg és/vagy cserélje ki a szűrőt (lásd 8. fejezet)</li> <li>- Lépjen kapcsolatba Viszonteladóival</li> </ul>
3) A motor szabálytalanul működik, vagy nincs elég teljesítménye terhelés esetén	<ul style="list-style-type: none"> <li>- Koszos gyertya, vagy az elektródok közötti távolság nem megfelelő</li> <li>- Porlasztási problémák</li> </ul>	<ul style="list-style-type: none"> <li>- Ellenőrizze a gyertyát (lásd 8. fejezet)</li> <li>- Lépjen kapcsolatba Viszonteladóival</li> </ul>
4) A motor túl füstös	<ul style="list-style-type: none"> <li>- Az üzemanyagkeverék nem megfelelő összetétele</li> <li>- Porlasztási problémák</li> </ul>	<ul style="list-style-type: none"> <li>- A keveréket az utasításoknak megfelelően készítse el (lásd 5. fejezet)</li> <li>- Lépjen kapcsolatba Viszonteladóival</li> </ul>

## 10. MŰSZAKI ADATOK

Motor .....	2 ütemű, léghűtéses
Hengerűrtartalom / Teljesítmény	
28/326 modell .....	25,4 cm <sup>3</sup> / 0,7 kW
33/336 modell .....	32,6 cm <sup>3</sup> / 0,9 kW
44/346 modell .....	42,7 cm <sup>3</sup> / 1,1 kW

A motor minimális forgási sebessége	
28/326 modell .....	2520-3080 fordulatszám/perc
33/336 modell .....	2520-3080 fordulatszám/perc
44/346 modell .....	2520-3080 fordulatszám/perc
A motor maximális forgási sebessége	
28/326 modell .....	10000 fordulatszám/perc
33/336 modell .....	10000 fordulatszám/perc
44/346 modell .....	9500 fordulatszám/perc
A szerszám maximális forgási sebessége	
28/326 modell .....	7800 fordulatszám/perc
33/336 modell .....	7800 fordulatszám/perc
44/346 modell .....	7400 fordulatszám/perc

Gyertya .....	Torch L8RTC vagy NGK-R BPMR7A vagy ezzel megegyező
Keverék .....	Benzin: 2 ütemű olaj = 50:1 = 2%

Üzemanyagtartály kapacitás	
Mod. 28/326 .....	650 cm <sup>3</sup>
Mod. 33/336 .....	850 cm <sup>3</sup>
Mod. 44/346 .....	950 cm <sup>3</sup>

A vágólapok megengedett maximális átmérője	
3 vagy 4 élű vágólap .....	Ø 255 mm

Földelés <sup>1)</sup>	
28/326 modell .....	6,8 kg
28 J modell .....	7,3 kg
28 D modell .....	6,9 kg
28 JD modell .....	7,7 kg
33/336 modell .....	7,8 kg
33 D modell .....	8,6 kg
44/346 modell .....	8,6 kg
44 D modell .....	9,5 kg

<sup>1)</sup> Tömeg az ISO 11806-1 szabályzat szerint (üzemanyag, vágóegységek és biztonsági szíj nélkül)

## Típushoz

## Ekvivalens mért zajszint- és vibrációértékek

B 28 SB 28 BJ 326 BJC 326 B 28 J SB 28 J	B 28 D B 28 JD SB 28 JD MB 2801 J MB 2802	B 33 SB 33 BJ 336 BJC 336	B 33 D SB 33 D MB 3302	B 44 SB 44 BJ 346 BJC 346	B 44 D SB 44D
---	---	------------------------------------	------------------------------	------------------------------------	------------------



A kezelői állásnál mért egyenértékű hangnyomásszint (EN ISO 22868)							
huzaltárral	dB(A)	98,8	98,8	98,7	98,7	95,6	95,6
Mérési bizonytalanság (2006/42/EK - EN 27574)	dB(A)	3	3	3	3	3	3
3 élű vágólappal	dB(A)	92,2	92,2	94,0	94,0	97,3	97,3
Mérési bizonytalanság (2006/42/EK - EN 27574)	dB(A)	3	3	3	3	3	3
4 élű vágólappal	dB(A)	97,6	97,6	96,3	96,3	91,4	91,4
Mérési bizonytalanság (2006/42/EK - EN 27574)	dB(A)	3	3	3	3	3	3
A mért egyenértékű hangnyomásszint (EN ISO 22868)							
huzaltárral	dB(A)	105,5	105,5	113,2	113,2	108,5	108,5
Mérési bizonytalanság (2006/42/EK - EN 27574)	dB(A)	3	3	3	3	3	3
3 élű vágólappal	dB(A)	110,0	110,0	106,0	106,0	110,8	110,8
Mérési bizonytalanság (2006/42/EK - EN 27574)	dB(A)	3	3	3	3	3	3
4 élű vágólappal	dB(A)	105,4	105,4	107,7	107,7	107,3	107,3
Mérési bizonytalanság (2006/42/EK - EN 27574)	dB(A)	3	3	3	3	3	3
Az előlűs markolatnál a kéz felé továbbított rezgések ("MONO") (ISO 22867)							
huzaltárral	m/sec <sup>2</sup>	5,91	–	4,40	–	5,04	–
Mérési bizonytalanság (2006/42/EK - EN 12096)	m/sec <sup>2</sup>	1,5	–	1,5	–	1,5	–
3 élű vágólappal	m/sec <sup>2</sup>	2,55	–	3,62	–	3,03	–
Mérési bizonytalanság (2006/42/EK - EN 12096)	m/sec <sup>2</sup>	1,5	–	1,5	–	1,5	–
4 élű vágólappal	m/sec <sup>2</sup>	5,42	–	5,19	–	6,15	–
Mérési bizonytalanság (2006/42/EK - EN 12096)	m/sec <sup>2</sup>	1,5	–	1,5	–	1,5	–
A hátulú markolatnál a kéz felé továbbított rezgések ("MONO") (ISO 22867)							
huzaltárral	m/sec <sup>2</sup>	4,04	–	3,45	–	2,13	–
Mérési bizonytalanság (2006/42/EK - EN 12096)	m/sec <sup>2</sup>	1,5	–	1,5	–	1,5	–
3 élű vágólappal	m/sec <sup>2</sup>	5,69	–	3,04	–	2,15	–
Mérési bizonytalanság (2006/42/EK - EN 12096)	m/sec <sup>2</sup>	1,5	–	1,5	–	1,5	–
4 élű vágólappal	m/sec <sup>2</sup>	4,41	–	4,59	–	5,11	–
Mérési bizonytalanság (2006/42/EK - EN 12096)	m/sec <sup>2</sup>	1,5	–	1,5	–	1,5	–
A bal markolatnál a kéz felé továbbított rezgések ("DUPLEX") (ISO 22867) - EREDETI MAROKFOGANTYÚ							
huzaltárral	m/sec <sup>2</sup>	–	1,81	–	3,42	–	4,49
Mérési bizonytalanság (2006/42/EK - EN 12096)	m/sec <sup>2</sup>	–	1,5	–	1,5	–	1,5
3 élű vágólappal	m/sec <sup>2</sup>	–	2,43	–	2,94	–	2,51
Mérési bizonytalanság (2006/42/EK - EN 12096)	m/sec <sup>2</sup>	–	1,5	–	1,5	–	1,5
4 élű vágólappal	m/sec <sup>2</sup>	–	6,25	–	2,54	–	3,42
Mérési bizonytalanság (2006/42/EK - EN 12096)	m/sec <sup>2</sup>	–	1,5	–	1,5	–	1,5
A jobb markolatnál a kéz felé továbbított rezgések ("DUPLEX") (ISO 22867) - EREDETI MAROKFOGANTYÚ							
huzaltárral	m/sec <sup>2</sup>	–	2,49	–	4,53	–	1,94
Mérési bizonytalanság (2006/42/EK - EN 12096)	m/sec <sup>2</sup>	–	1,5	–	1,5	–	1,5
3 élű vágólappal	m/sec <sup>2</sup>	–	2,56	–	4,16	–	1,04
Mérési bizonytalanság (2006/42/EK - EN 12096)	m/sec <sup>2</sup>	–	1,5	–	1,5	–	1,5
4 élű vágólappal	m/sec <sup>2</sup>	–	6,45	–	4,88	–	2,92
Mérési bizonytalanság (2006/42/EK - EN 12096)	m/sec <sup>2</sup>	–	1,5	–	1,5	–	1,5
A bal markolatnál a kéz felé továbbított rezgések ("DUPLEX") (ISO 22867) - ALTERNATÍV MAROKFOGANTYÚ							
huzaltárral	m/sec <sup>2</sup>	–	2,94	–	3,25	–	2,90
Mérési bizonytalanság (2006/42/EK - EN 12096)	m/sec <sup>2</sup>	–	1,5	–	1,5	–	1,5
3 élű vágólappal	m/sec <sup>2</sup>	–	3,31	–	2,40	–	2,20
Mérési bizonytalanság (2006/42/EK - EN 12096)	m/sec <sup>2</sup>	–	1,5	–	1,5	–	1,5
4 élű vágólappal	m/sec <sup>2</sup>	–	5,67	–	3,75	–	2,56
Mérési bizonytalanság (2006/42/EK - EN 12096)	m/sec <sup>2</sup>	–	1,5	–	1,5	–	1,5
A jobb markolatnál a kéz felé továbbított rezgések ("DUPLEX") (ISO 22867) - ALTERNATÍV MAROKFOGANTYÚ							
huzaltárral	m/sec <sup>2</sup>	–	5,07	–	3,81	–	3,57
Mérési bizonytalanság (2006/42/EK - EN 12096)	m/sec <sup>2</sup>	–	1,5	–	1,5	–	1,5
3 élű vágólappal	m/sec <sup>2</sup>	–	6,61	–	3,63	–	3,24
Mérési bizonytalanság (2006/42/EK - EN 12096)	m/sec <sup>2</sup>	–	1,5	–	1,5	–	1,5
4 élű vágólappal	m/sec <sup>2</sup>	–	7,80	–	4,22	–	3,87
Mérési bizonytalanság (2006/42/EK - EN 12096)	m/sec <sup>2</sup>	–	1,5	–	1,5	–	1,5

## 11. TARTOZÉKOK

A táblázat tartalmazza az összes kapható tartozék listáját, a "✱" szimbólummal jelöltük azokat a tartozékokat, amelyek minden géphez alkalmazhatók.

**▲ FIGYELEM!** Mivel a felszerelendő tartozék kiválasztása, felhelyezése és a különböző alkalmazási típusokhoz való használata teljes mértékben a felhasználó önálló döntése szerint

*történik, ezért a felhasználóra hárul a fentiekből származó mindennemű károk miatti felelősség. Amennyiben kétségei vannak vagy nem ismeri megfelelően az egyes tartozékok speciális jellemzőit, forduljon a márkakereskedőhöz vagy egy kerti munkákra szakosodott bolthoz.*

	Cikkszám	Típushoz	28/326/2801/2802	33/336/3302	44/346
	118801127/0		✱	✱	✱
	118801418/0		✱	✱	✱
	118801126/0 (M10 x 1,25 sx F)		✱	✱	✱

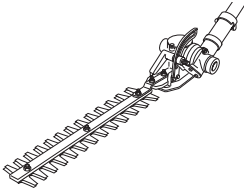
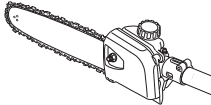
	Cikkszám	Típushoz B 28 J
	118801754/0 Sövényvágó berendezés	✱
	118801755/0 118801756/0 Metsző berendezés	✱

Почитуван клиенте,

Пред се', би сакале да ви се заблагодариме за покажаната доверба во нашите производи и ве уверуваме дека користењето на оваа машина ќе го извршувате лесно и истата ќе одговори на вашите очекувања. Ова упатство е составено за да ви овозможи подобро познавање на самата машина за да ја користите во услови на безбедност и ефикасност, но треба да напоменеме дека упатството е составен дел на оваа машина, ги содржи сите информации за консултации во секој момент и се доставува заедно со машината кога ќе ја избере- рете или набавите.

Оваа нова машина е дизајнирана и конструирана во согласност со важечките одредби, е безбедна и доверлива ако се користи во целосна согласност со соодветните посочувања дадени во ова упатство (предвидена употреба); која и да било друга ангажираност или несоодветна употреба наспроти нормите за безбедно користење, одржување и посоченото поправање се смета за "несоодветно користење" и може да повлече откажување на гаранцијата и ја отфрла сета одговорност на производителот што може да ја побара корисникот за сите штети настанати од непозната природа.

Во случаи кога треба да се исполнат други законски нормативи меѓу кои е опишана и машината во ваша сопственост, имајте предвид дека за најдобра изведба на вашиот производ, сите информации во ова упатство се составени и модифицирани без обврска за ажурирање и остануваат исти бидејќи карактеристиките во однос на безбедноста се есенцијални за безбедноста при работа. Во случај на нејасности, контактирајте со застапникот. Добра работа!

## СОДРЖИНА

1. Идентификација на основните делови .....	2
2. Симболи .....	3
3. Мерки за безбедност .....	4
4. Составување на машината .....	6
5. Подготовка за работа .....	7
6. Вклучување - Користење - Гасење на моторот .....	8
7. Користење на машината .....	10
8. Одржување и конзервација .....	12
9. Локализирање дефекти .....	14
10. Технички податоци .....	14
11. Дополнителна опрема .....	16

# 1. ИДЕНТИФИКАЦИЈА НА ОСНОВНИТЕ ДЕЛОВИ

## ОСНОВНИ ДЕЛОВИ

1. Моторна единица
2. Цевка за трансмисија
3. Уред на сечивото
  - a. Нож со 3 или 4 запци
  - b. Макара со конец
4. Заштита уредот за сечење
5. Предна рачка
6. Граничник
7. Шипка на ракофатот
8. Задна рачка
9. Точка за прицврстување (на појасот)
10. Главна етикета
11. Појас
  - a. со еден ремен
  - b. со два ремена
12. Аголен продолжувач
13. Заштита на ножот (за транспорт)
14. Свеќичка

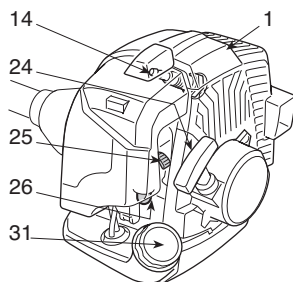
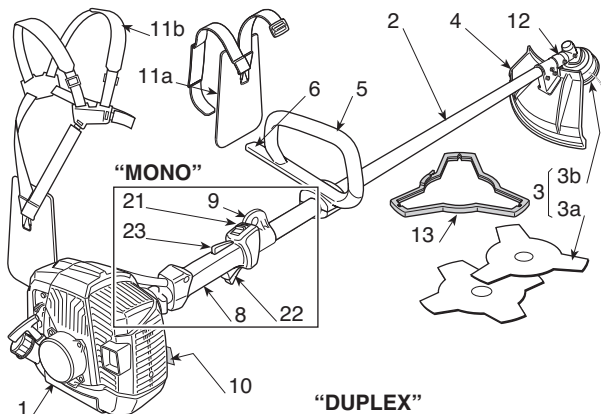

## “DUPLEX”

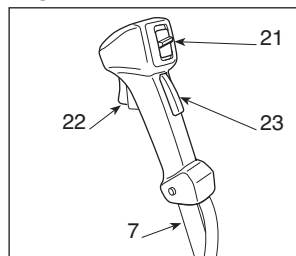

## КОМАНДИ И ПОЛНЕЊЕ ГОРИВО

21. Прекинувач за застанување на моторот
22. Команда за забрзување
23. Блокатор на забрзувањето
24. Рачка за вклучување
25. Команда против ризици (стартер)
26. Уред на команда против потикнување (копче на притискање)
31. Капаче за резервоар за гориво

## ГЛАВНА ЕТИКЕТА

- 10.1) Ознака за усогласеност со Директивата 2006/42 на ЕУ
- 10.2) Име и адреса на производителот
- 10.3) Ниво на акустична моќ според Директивата 2000/14 на ЕУ
- 10.4) Модел за референца на производителот
- 10.5) Модел на машината
- 10.6) Сериски број
- 10.7) Година на производство
- 10.8) Код на производ
- 10.9) Број на емисии

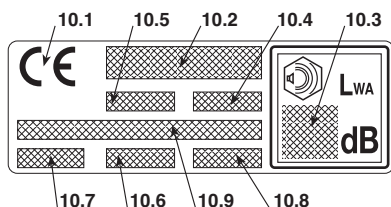







## 2. СИМБОЛИ





- 1) Внимание! Опасност. Оваа машина може да биде опасна за вас или за другите доколку не се користе правилно.
- 2) Пред користењето на оваа машина, прочитајте го упатството за употреба.
- 3) Корисникот кој е одговорен за оваа машина, при секојдневно и континуирано користење во нормални услови, може да биде изложен на бука еднаква или поголема од 85 dB (A). Користете акустичка заштита и заштита за очите и ставајте кацига за заштита.
- 4) Носете ракавици и заштитни чевли!
- 5) Опасност од проекции! Оддалечете ги сите лица или домашни животни најмалку 15 метри додека машината е ангажирана!
- 6) Максимална моќ на уредот за сечење. Користете само уреди за соодветно сечење.
- 7) Не користете нож од циркуларна пила. **Опасност:** Употреба на нож од циркуларна пила со машини што го имаат овој симбол го изложуваат корисникот на опасност од сериозни повреди, дури и смрт.
- 8) Внимание! Бензинот е запалив. Оставете го моторот да се лади најмалку 2 минути пред да полните гориво.
- 9) Внимание! Држете растојание од топлите површини.
- 10) Внимавајте на ротацијата на сечивата

### СИМБОЛИ ЗА ПОЈАСНУВАЊЕ НА МАШИНАТА (ако има)

- 11  11) Резервоар за гориво
- 12  12) Позиции на прекинувачот за застанување на моторот  
a = застанато  
b = движење  
c = палење
- 13  13) Команда при ризици (стартер)
- 14  14) Уред на команда за потикнување (копче на притискање)

### СИМБОЛИ ЗА ПОЈАСНУВАЊЕ НА ЗАШТИТАТА (ако има)

- 21  21) Уреди за сечење за кои заштитата е адекватна
- 22  22) Без ротација на уредот за сечење

## 3. МЕРКИ ЗА БЕЗБЕДНОСТ

### А) ОБУНА

1) **Внимателно прочитајте ги упатствата.** Запознајте се со командите и правилното користење на машината. Научете брзо да го запирате моторот.

2) **Користете ја машината само за опсегот на работа за што е наменета,** и тоа

- за сечење на трева и ниска вегетација, со помош на најлонски конец (на пр. цветни леи, мали градини, жива ограда, шпалери, зелени површини со ограничена висина за лесно обликување);

- за сечење на висока трева, грмушки, гранчиња и шумски бусени со дијаметар од најмногу 2 цм и со помош на метални или пластични ножеви.

Каква било друга употреба може да биде опасна и да предизвика оштетување на машината.

Се отфрлаат при неправилна употреба (како пример, но не се ограничува на следното):

- употреба на машината за метење,
- регулирање на жива ограда или други работи кога уредот за косење не се користи заради нивото на теренот,
- поткастрување дрвја,
- употреба на машината со уредот за косење над линијата ременот на операторот,
- употреба на машината за косење материјали што не се од вегетативна природа,
- употреба на машината од страна на повеќе луѓе.

3) Не дозволувајте никогаш деца да ја употребуваат машината, или други лица што не се запознаени со основните упатствата. Локалните законски прописи ја одредуваат минималната возраст на корисникот.

4) Машината смее да ја користи само еден човек.

5) **Никогаш не користете ја машината:**

- кога во непосредна близина има други лица, особено деца или животни;
- доколку корисникот е во состојба на замор или изнемоштеност, или користел лекови, дрога, алкохол или други штетни супстанции што влијаат на капацитетот за навремено реагирање или внимание;
- доколку корисникот не е во состојба да ја држи машината цврсто со двете раце и / или да одржува стабилна рамнотежа на носете при работа.

6) Имајте на ум дека корисникот е одговорен за незгодите или опасноста по други лица или нивниот имот.

### Б) ВОВЕДНИ ОПЕРАЦИИ

1) Во текот на работата, доколку е потребно, носете соодветна заштитна облека што не ја попречува работата на корисникот.

- Носете соодветна заштитна облека, надополнета со заштита од сечење.
- Носете кацига, ракавици, заштитни очила, заштита од прав и чевли со заштита од сечење и лизгање.
- Користете слушалки за да го заштитите слухот.
- Не носете марамы, наметки, ремени и слични додатоци што висат или се долги и би можеле да се закачат за машината или за предмети и материјали кои се производ на работата.
- Соодветно приберете ја косата доколку е долга.

2) **ВНИМАНИЕ: ОПАСНОСТ! Горивото е лесно запал-**

### ливо:

- конзервирајте го горивото во соодветен склад до следното користење;
- не пуштете кога се користи горивото;
- полека отворете го капачето на резервоарот оставајќи внатрешниот притисок постепено да испари;
- полнете го карбураторот само на отворено со помош на инка;
- полнете гориво пред да го запалите моторот; никогаш немојте да го отворите капачето на резервоарот или да пополнувате гориво додека моторот работи или е уште загреан.
- ако се истури гориво, немојте да го палите моторот, туку прво отстранете ја машината од местото на истурање и избегнувајте палење на оган додека не испари целото истурено гориво.
- веднаш исчистете го секој остаток од истуреното гориво од машината или од местото на истурање;
- не палете ја повторно машината на место каде се долеало гориво;
- избегнувајте контакт на горивото со делови од облеката, и доколку тоа се случи, пресоблечете се пред да го запалите моторот;
- секогаш докрај затворајте го капачето на резервоарот и на садовите со гориво.

3) Заменете ги неисправните или оштетените пригушувачи.

4) **Пред употреба,** проверете ја машината детално и особено:

- рачката за брзини и безбедносната рачка треба да се во слободно движење, без примена на сила и при отпуштање треба да се вратат автоматски и брзо во неутрална позиција;
- рачката за брзини треба да биде блокирана за да не ја бутка безбедносната рачка;
- прекинувачот за застанување на моторот треба лесно да се движи од една во друга позиција;
- електричните кабли, и особено каблите на свеќичката треба да се интегрирани за да се избегне генерирање искри и капакот треба да е правилно поставен на свеќичката;
- прекинувачите и заштитата на машината треба да се чисти и суви и правилно фиксирани за машината;
- сечивото и заштитата никогаш не смее да се оштетени.

5) Проверувајте ја правилната позиција на рачките и на точката на закачување на појасот, какои правилна избалансираност на машината.

6) Пред да започнете со работа, проверете дали заштитата е соодветна за дадената машина и дали е правилно поставена.

7) Проверете ја темелно целата површина за работа и отстранете се што би можело да биде отфрлено од машината и да ги оштети сечивото и моторот (камења, гранки, железни остатоци, коски, итн.).

### В) ЗА ВРЕМЕ НА КОРИСТЕЊЕТО

- 1) Не палете го моторот во затворен простор каде може да се соберат опасни јаглерод- моноксидни гасови.
- 2) Работете само на дневна светлина или при добро вештачко осветление.

**3) Заземете цврста и стабилна позиција:**

- избегнувајте кога е можно да работите на мокар и лизгав терен или на терени кои се многу нерамни или закосени и не гарантираат стабилност на корисникот при работата;
- никогаш не трчајте, туку одете и обрнувајте внимание на неправилноста на теренот и на присуството на евентуални пречки.
- проценете ги евентуалните ризици на теренот каде што ќе работите и преземете ги сите неопходни мерки за да обезбедите соодветна безбедност, особено на можни закосени, лизгави или нестабилни терени.
- Ако теренот е закосен, работете во режим на искачување, а никогаш на спуштање или симнување, внимавајќи секогаш објектот за косење да се наоѓа под уредот за сечење.

**4) Палете го моторот кога машината е цврсто блокирана;**

- запалете го моторот најмалку 3 метри оддалечено од местото на полнење;
- проверете дали други лица се наоѓаат оддалечени најмалку 15 метри од опсегот на работа или најмалку 30 метри заради можност од разлетување на разни предмети;
- не насочувајте го пригушувачот, а со тоа и издувните гасови кон запалливи материји:

**5) Не менувајте ги регулациите на моторот** и не користете го при режим со превисоки вртежи.

- 6) Не изложувајте ја машината на непотребни сили и не користете мала машина за изведување тешки работи; адекватно користење на машината го намалува ризикот и го подобрува квалитетот на работата.

**7) Контролирајте дали минималниот режим на работа на машината дозволува движење на уредот за сечење и, по забрзување моторот вратете го веднаш на минимум.**

- 8) Обрнете внимание да не удирате силно во страни тела со ножевите заради можна проекција на струготини предизвикани од движењето на ножевите.

**9) Машината секогаш мора да биде закачена на појасот во текот на работата.****10) Запрете го моторот:**

- секојпат кога машината ја оставате без надзор;
- пред дополнување со гориво.
- при менување на локацијата на работа.

**11) Запрете го моторот и исклучете го кабелот на свечичката:**

- пред проверка, чистење или работа врз машината;
- по удар во страни предмети. Проверете дали има евентуални оштетувања и поправете ги пред да продолжите со работа;
- доколку машината почне да вибрира на ненормален начин: во тој случај веднаш побарајте ја причината за вибрациите и однесете ја за неопходни проверки во специјализиран сервис;
- кога машината не може да се запали.

**Г) ОДРЖУВАЊЕ И ЧУВАЊЕ**

- 1) Сите завртки и навртки одржувајте ги соодветно зацврстени за да сте сигурни дека машината е безбедна за работа. **Редовното одржување е основен предуслов за безбедност и за одржување на добри перформанси на машината.**

- 2) Никогаш не чувајте ја машината со полн резервоар во просторија каде испарувањата може да допрат до отворен пламен, искра или до извор на топлина.

- 3) Оставете моторот да се излади пред да се остави машината во која било просторија.

- 4) За намалување на ризикот од запалување, чувајте ги моторот и пригушувачот во корпа и на место и простор за складирање понастрана од слободно гориво или остатоци од сечење, траги на прекумерни масла; не оставајте ја корпата полна со материји кои се производ на сечење во затворен простор.

- 5) Ако резервоарот треба да се испразни, ова треба да се прави на отворено и кога моторот е изладен.

- 6) Носете ракавици за работа за да се спречи несакано изложување на сечивото.

**7) Заради безбедност, никогаш не употребувајте ја машината ако некои делови се во лоша состојба или оштетени. Оштетените делови се заменуваат, никогаш не се поправаат. Користете само оригинални резервни делови.** Делови со несоодветен квалитет можат да ја оштетат машината и да ја загорат безбедноста. Алатката за сечење треба секогаш да се носи како посочи производителот за да се одржи моќноста на машината при максимална ангажираност.

- 8) Пред одлагање на машината, проверете дали се отстранети сите клучеви или алатки што биле користени за одржување.

- 9) вајте ја машината подалеку од дофат на деца!

**Е) ТРАНСПОРТ И ДВИЖЕЊЕ**

- 1) Секогаш кога е потребен пренос или транспорт на машината потребно е:

- да се исклучи моторот, да се смири уредот за сечење и да се откачи капачето на свечичката;
- ставате заштита на уредот за сечење;
- фатете ја машината само за држачите и насочете го уредот за сечење во правец спротивен од правецот на движење.

- 2) Кога машината се транспортира со возило, треба да се постави во режим којшто не предизвикува опасност за никој и да се фиксира цврсто за да се избегне превртување со можност за оштетување и истекување на горивото.

**Ж) КАКО СЕ ЧИТА УПАТСТВОТО**

Во текстот на упатството, неколку пасуси коишто одржат информации од особена важност се потенцирани во разни степени на евидентирање, каде што најважно е следното:

**ЗАБЕЛЕШКА**

или

**ВАЖНО**

Даваат прецизни или други информации како што е претходно наведено, со цел да не се оштети машината, или да не се предизвика штета.

**▲ ВНИМАНИЕ!**

Можност за лични повреди или повреди на други лица во случај на невнимание.

**▲ ОПАСНОСТ!**

Можност за тешки лични повреди или повреди на други лица, па дури и смрт, во случај на невнимание.

## 4. СОСТАВУВАЊЕ НА МАШИНАТА

**ВАЖНО**

Машината се доставува со неколку компоненти одвоени и со празен резервоар за гориво.

**▲ ВНИМАНИЕ!**

*Сеногаш носете заштитни ракавици за работа при користење на уредот за сечење. Обрнете максимално внимание при составување компонентите за да не се наруши безбедноста и ефикасноста на машината; во случај на несигурност, контактирајте со застапникот.*

### 1. КОМПЛЕТИРАЊЕ НА МАШИНАТА

#### 1а. Модели “MONO” (сл. 1)

- Поставете го горниот дел (2) со лостот на предниот ракофат врз цевката за трансмисија (1).
- Составете го задниот спојник (4) ставајќи клин (4а) во еден од трите предвидени отвори на цевката за трансмисија.
- Зашрафете ги докрај шрафовите (5).

#### 1б. Модели “DUPLEX” (сл. 2)

- Отшрафете ги шрафовите (5) и отстранете го спојникот (4) од потпората (2).
- Вметнете ја шипката на ракофатот (1) во соодветните лежишта на потпората (2) врз цевката за трансмисија (3), внимавајќи командите да се наоѓаат оддесно.
- Поставете го спојникот (4) зашрафувајќи ги шрафовите (5) докрај.
- Прицврстете за заштитата (6) за командите кај соодветната водилка (7).

### 2. МОНТИРАЊЕ НА ДРЖАЧОТ

**(модели со држач што се вади – сл. 3)**

- Повлечете го забецот за закачување (5) и притиснете го задниот дел од држачот (4) се’ додека не слушнете звук дека забецот (5) влегол во отворот (6) на држачот. Вметнувањето може да се олесни со нежно вртење на задниот дел (4) во два правци; целосното вметнување се постигнува со забецот (5) кој треба целосно да навлезе.
- Откако забецот целосно ќе се вметне, стегнете ја докрај рачката (7).

### 3. МОНТИРАЊЕ НА ЗАШТИТАТА

**▲ ВНИМАНИЕ!**

*Сеној уред за сечење е снабден со соодветна заштита. Не користете никогаш други видови заштита од посочените за сеној тип на сечиво.*

- Нож со 3 или 4 запци (сл. 4)

**▲ ВНИМАНИЕ!**

*Носете заштитни ракавици и поставете ја заштитата на ножот.*

- Извадете го ножот (ако е поставен) како што се посочено во пасус 4.
- Заштитата (1) се фиксира за аголниот продолжувач (2) со помош на четири шрафови (3).

- Макара со конец (сл. 5)

**▲ ВНИМАНИЕ!**

*Кога се користи макарата со конецот, соодветната заштита треба да е поставена заедно за макарите за сечење на конецот.*

- Извадете го ножот (ако е поставен) како што се посочено во пасус 4.
- Заштитата (1) се фиксира за аголниот продолжувач (2) со помош на четири шрафови (3).
- Поставете ја дополнителната заштита (4) фиксирајќи ја за заштитата (1) со брзо движење.

### 4. ВАДЕЊЕ И ПОВТОРНО ПОСТАВУВАЊЕ НА УРЕДОТ ЗА СЕЧЕЊЕ

**▲ ВНИМАНИЕ!**

*Користете само оригинален уред за сечење или оној што го препорачува производителот.*

- Нож со 3 или 4 запци (сл. 6)

**▲ ВНИМАНИЕ!**

*Носете заштитни ракавици и поставете ја заштитата на ножот.*

**ЗАБЕЛЕШКА**

*Навртката за фиксирање (5) има осетлива нишка и затоа треба да се одвртува во правец на сказалките на часовникот, а да се завртува обратно од правецот на сказалките на часовникот.*

- Вметнете ги приложените клучеви (2) во соодветните отвори на аголниот продолжувач (3) и рачно вртете го сечивото (1) се’ додека клучевите не влезат во внатрешниот отвор за да се блокира ротацијата.
- Извадете го капакот (4) и одвртете ја навртката (5) во правец на сказалките на часовникот.
- Одвртете ги мутерот (6) и надворешниот прстен (7), потоа извадете го сечивото (1).

При поставување,

- Проверете дали жлебовите на надворешниот прстен (8) се поклопуваат совршено со аголниот продолжувач (3).
- Поставете ги сечивото (1) и надворешниот прстен (7).
- Поставете ги одново мутерот (6) и навртката (5) завртувајќи ги докрај обратно од правецот на сказалките на часовникот.
- Поставете го капакот (4) и превиткајте ги двата краја.
- Извадете го клучот (2) за да се овозможи ротација на ножот.

• **Макара со конец (сл. 7)**

**ЗАБЕЛЕШКА**

*Макарата со конецот има осетлива нишка и затоа треба да се одвртува во правец на сказалките на часовникот, а да се завртува обратно од правецот на сказалките на часовникот.*

- Вметнете го приложениот клуч (2) во соодветните отвори на аголниот продолжувач (3) и рачно вртете ја макарата со конецот (1) се' додека клучот не влезе во внатрешниот отвор за да се блокира ротацијата.

- Извадете ја макарата со конецот (1) одвртувајќи во правец на сказалките на часовникот.

При поставување,

- Проверете дали жлебовите на надворешниот прстен (4) се поклопуваат совршено со аголниот продолжувач (3).
- Поставете ја макарата со конецот (1) завртувајќи **обратно од правецот на сказалките на часовникот.**
- Извадете го клучот (2) за да се овозможи ротација на осовината.

## 5. ПОДГОТОВКА ЗА РАБОТА

### ПРОВЕРКА НА МАШИНАТА

Пред да започнете со работа, треба:

- да проверите да не се случајно олабавени шрафовите на уредот за сечење;
- да проверите да не е оштетен уредот за сечење и дали металниот нож со 3 запци (ако се поставени) се добро зашрафени;
- да проверите дали филтерот за воздух е чист;
- да проверите дали сите заштити се прицврстени и ефикасни;
- да проверите дали рачките се добро прицврстени.

### ПОДГОТОВКА НА МЕШАВИНАТА

Оваа машина има двотактен мотор и работи на мешавина од бензин и масло за подмачкување.

**ВАЖНО**

*Со користење само на бензин се оштетува моторот и се изнудува губење на гаранцијата.*

**ВАЖНО**

*Користете само гориво и подмачкувачи со висок квалитет за одржување на машината и за да гарантирате траење на механичките делови.*

• **Карактеристики на бензинот**

Користете само безоловен бензин (зелен бензин) со број на октани не помал од 90 N.O.

**ВАЖНО**

*Зелениот бензин создава талог во резервоарот ако се чува повеќе од два месеци. Секогаш користете свеж бензин!*

• **Карактеристики на маслото**

Ставајте само синтетичко масло од врвен квалитет, наменет за двотактни мотори.

Кај застапникот може да ги најдете соодветните масла, создадени за овој вид мотор, до оној степен кој гарантира поголема заштита.

Користењето на овие масла дозволува составување на една мешавина од 2%, што значи 1 дел масло се меша со секои 50 дела од бензин.

• **Подготовка и конзервација на мешавината**

**▲ ОПАСНОСТ!** **Бензинот и мешавината се запалливи!**

- Конзервирајте ги бензинот и мешавината во контејнери за гориво, на безбедно место, подалеку од извор на топлина или отворен оган.
- Не оставајте го контејнерот на дофат на деца.
- Не пушете при подготвување на мешавината и избегнувајте да ги вдишувате испарувањата на бензинот.

Табелата ги посочува количините на бензин и масло што треба да се искористат за да се подготви мешавината во функција на видот на маслото за користење.

Бензин	Синтетичко масло 2 Такта	
	литри	cm <sup>3</sup>
1	0,02	20
2	0,04	40
3	0,06	60
5	0,10	100
10	0,20	200

За подготовка на мешавината:

- Ставете во еден сад приближно половина од количината бензин.
- Додајте го целото масло, според табелата.
- Додајте го остатокот од бензинот.
- Затворете го капакот и измешајте енергично.

#### ВАЖНО

Мешавината подлежи на стареење. Не подготвувајте големи количини на мешавина за да се избегне формирање талог.

#### ВАЖНО

Чувајте ги добро обезбедени и идентификувани контејнерите со мешавината и со бензинот за да се избеже замена во моментот на користење.

#### ВАЖНО

Одвреме навреме чистете ги контејнерите за бензин и за мешавина за да се отстранат евентуалните талози.

#### ПОЛНЕЊЕ ГОРИВО

##### ▲ ОПАСНОСТ!

Не пушете во текот на полнењето и не вдишувajte ги испарувањата од бензинот.

##### ▲ ВНИМАНИЕ!

Отворете го внимателно капачето од резервоарот бидејќи можно е да има внатрешен притисок.

Пред полнење:

- Протресете го енергично резервоарот за мешавина.
- Поставете ја машината на рамна површина, во стабилна позиција со капачето на резервоарот за мешавина одгоре.
- Искристите го капачето на резервоарот во круг за да се избегне навлегување нечистотии при полнењето.
- Отворете го внимателно капачето на резервоарот за мешавина за да се испушти притисокот постепено. Наполнете со инка и не ставајте од мешавината до грлото на резервоарот.

##### ▲ ВНИМАНИЕ!

Сеногаш затворајте го капачето на резервоарот, завртувајќи докрај.

##### ▲ ВНИМАНИЕ!

Искристите ги веднаш сите траги од мешавината што евентуално се истуриле врз машината или на теренот и не палете го моторот се' додека се чувствуваат испарувањата на бензинот.

## 6. ВКЛУЧУВАЊЕ - КОРИСТЕЊЕ - ГАСЕЊЕ НА МОТОРОТ

### ВКЛУЧУВАЊЕ НА МОТОРОТ

#### ▲ ВНИМАНИЕ!

Вклучувањето на моторот треба да се одвива на најмалку 3 метри оддалеченост од местото каде се извршило полнењето на горивото.

Пред да го запалите моторот:

- Поставете ја машината во стабилна позиција на теренот.
- Тргнете ја заштитата од ножот (ако е поставен).
- Проверете дали ножот (ако е поставен) го допира теренот или други предмети.

- Палење на ладно

#### ЗАБЕЛЕШКА

За палење на "ладно" треба да се изведе палење најмалку по 5 минути од смирување на моторот или по полнење гориво.

Палење на моторот (сл. 8):

1. Притиснете ја рачката за блокирање (3), вклучете го забрзувачот (2) и одржувајќи ја оваа позиција, донесете го прекинувачот (1) во позицијата «START» и тогаш пуштете ги рачката (3) и забрзувачот (2).
2. Вклучете го стартерот, вртејќи ја рачката (5) до позицијата «СНОКЕ».

3. Притиснете го копчето за потикнување (на притискање) (6) 3–4 пати за да потече гориво.
4. Цврсто држете ја машината на теренот со една рака на моторната единица за да не се изгуби контрола во текот на палењето (сл. 9).

**ВАЖНО**

*За да се избегнат деформации, цевката за трансмисија не треба да се користи за потпирање на рацете или колената при палење.*

5. Полека извлечете го јажето за палење 10 - 15 цм. се' додека не почувствувате отпор и тогаш решително повлечете неколку пати се' додека не се слушнат првите звуци на моторот.

**ВАЖНО**

*За да избегне кинење, не влечете го јажето до крај, не виткајте го по работ на отворите на водилката и постепено ослободувајте го ракофатот со тоа што ќе избегнувате враќање на неконтролиран начин.*

6. Одново повлечете го ракофатот за палење се' додека не постигнете правилно палење на моторот.

**▲ ВНИМАНИЕ!**

***Палењето на моторот со притиснат starter предизвикува движење на уредот за сечење којшто се смирува само со исклучен starter.***

7. Штом ќе се запали моторот, откачете го starterот вртејќи ја рачката (2) кон позиција «RUN».
8. Вклучете го накусо забрзувачот (2) за да го доведете моторот во режим за минимална работа со прекинувачот (1) кој автоматски ќе се постави во позиција «RUN».
9. Оставете моторот да работи на минимум најмалку 1 минута пред да ја користите машината.

**ВАЖНО**

*Доколку ракофатот на јажето за палење се скине при влечење со притиснат starter, моторот може да се загуши и да се предизвикаат потешкотии при палење.*

Во случај кога моторот ќе се задуши, извадете ја свеќичката и нежно свртете го ракофатот на јажето за палење за да се елиминира вишокот гориво; потоа исушете ги електродите на свеќичката и поставете ја на моторот.

- **Палење на топло**

За палење на топло (веднаш по гасење на моторот):

- Поставете го прекинувачот (1) во позиција «RUN», потоа, следете ги точките 4 - 5 - 6 - 9 во претходната процедура.

**КОРИСТЕЊЕ НА МОТОРОТ (сл. 8)**

Моќноста на уредот за сечење се регулира со командата на забрзувачот (2) поставена на задната рачка (4) или на десната рачка (4а) на шипката за ракофат.

Активирањето на забрзувачот е можно само ако истовремено се притисне и рачката за блокирање (3).

Движењето се пренесува од моторот на осовината за трансмисија со помош на центрифугална маса која предизвикува движење на осовината кога моторот е на минимум.

**▲ ВНИМАНИЕ!**

***Не користете ја машината ако уредот за сечење се движи кога моторот е на минимум, во тој случај, треба да контактирате со застапникот.***

Правилната брзина на работата се постигнува со командата за забрзување (2) во долен правец.

**ВАЖНО**

*Во текот на првите 6 - 8 часа од работа на машината, користете го моторот на максимум вртежи.*

**ЗАПИРАЊЕ НА МОТОРОТ (сл. 8)**

За да го застанете моторот:

- Отпуштете ја командата за забрзување (2) и оставете го моторот да работи на минимум неколку секунди.
- Поместете го прекинувачот (1) во позиција «STOP».

**▲ ВНИМАНИЕ!**

***Штом ќе го ставите забрзувањето на минимум, потребни се неколку секунди пред да застане уредот за сечење.***

## 7. КОРИСТЕЊЕ НА МАШИНАТА

Во однос на почитувањето на другите и на средината:

- Избегнувајте постоење на елементи на нарушување.
- Следете ги точно локалните закони за фрлање на материјалите кои ќе се резултат на сечењето.
- Следете ги точно локалните закони за фрлање масла, бензин, дотрошени делови или какви било други елементи кои може да ја нарушат животната средина.

**▲ ВНИМАНИЕ!** *Продолжена изложеност на вибрации може да предизвика повреди и невро-васкуларни пореметувања (познати и како “Рејнов синдром” или “бела рана”) особено нај оние што се изложени на циркуларни влијанија. Симптомите може да се покажат на рацете, на рачните зглобови или на прстите и се манифестираат со губење на осет, вночанетост, чешање, болка, обезбојување и структурални промени на кожата. Овие ефекти може да се зголемат со ниски надворешни температури и / или од прекумерен притисок врз рачните. При појава на овие симптоми, треба да го намалите времето на користење на машината и да се советувате со лекар.*

**▲ ОПАСНОСТ!** *Механизмот за палење на оваа машина генерира електромагнетно поле со умерена јачина, но сепак не може да се исклучи можноста за интерференција со функционалноста на медицински уреди и активни или пасивни импланти кај операторот со последователни можни сериозни ризици по здравјето. Се препорачува носителите на таквите медицински уреди да се советуваат со доктор или со производителот на тие уреди пред да ја користат машината.*

**▲ ВНИМАНИЕ!** *Носете соодветна облека додека работите. Застапникот ги има сите потребни информации за материјалите кои претставуваат заштита при работа и гарантираат безбедност при работа.*

УПОТРЕБА НА ПОЈАСОТ (сл. 10)

**▲ ВНИМАНИЕ!** *Машината мора секогаш да се користи прицврстена правилно на приложениот појас. Редовно проверувајте ја ефикасноста на копчата за брзо откачување што овозможува брзо да ја ослободите машината од ременот во случај на опасност.*

Појасот треба се стави пред да се закачи машината за соодветниот прицврстувач и ремените треба да се регулираат во однос на висината и тежината на корисникот.

Ако машината има повеќе отвори за закачување, употребете го она место што е најповолно за одржување рамнотежа на машината при работа.

Користете секогаш соодветен појас за тежината на машината и за користениот уред за сечење:

- со машини чија тежина е помала од 7.5 кг, со макара за конецот или нож со 3 или 4 запци, може да се користат модели со еден или два ремена;
- кај машини со тежина поголема од 7.5 кг, треба да се користи само модел на појас со два ремена.

### • Модели “MONO” и еден ремен

Ременот (1) мора мине над левото рамо кон десниот колк.

### • Модели со два ремена

Ременот (2) треба да се носи со:

- потпори и со шноли за прикачување на машината од десна страна (2.1);
- со куките однапред (2.2);
- прекрстувањето на ремените е на грбот на корисникот (2.3);
- копчето правилно затегнато од десната страна (2.4).

Ремените треба да се затегнати на тој начин што правилно ќе го распоредуваат товарот врз рамениците.

## НАЧИН НА КОРИСТЕЊЕ НА МАШИНАТА

**▲ ВНИМАНИЕ!** *Во текот на работата, машината треба секогаш да се држи цврсто со двете раце, држејќи ја моторната единица од десната страна, а делот за сечење под линијата на појасот.*

**▲ ВНИМАНИЕ!** *Застанете го веднаш моторот ако ножот се блокира во текот на работата. Секогаш внимавајте на евентуален повратен удар (контраудар) што може да се случи ако ножот наиде на препрека (гранни, корени, гранчиња, камења, и сл.). Избегнувајте допир на ножот со теренот. Противударот предизвикува отскокнување на ножот што тешко се контролира и може да предизвика губење контрола врз машината при што се нарушува безбедноста на корисникот и појава на оштетувања на самата машина.*

Пред да започнете со косење за првпат, неопходно е да стекнете неопходно познавање на машината и на најдобрите техники на сечење имајќи на ум секогаш правилно да го носите појасот за кој машината е цврсто качена, како и со движењата кои се потребни за извршување на работата.



## • Избор на уред за сечење

Изберете го уредот за сечење којшто најмногу одговара на работата што треба да се изврши според следните индикации:

- **ножот со три запци** е наменет за сечење ниски грмушки и мали жбунови со дијаметар најмногу до 2 цм;
- **ножот со 4 запци** е наменет за сечење на отпорна трева, на широки полиња;
- **макарата со конец** може да елиминира висока трева и бездрвна вегетација во близина на сидови, огради, темели, патени, околу дрвја, итн. или за комплетно чистење на дадена област во градината;

## ТЕХНИКИ НА РАБОТА

### а) Нож со 3 запци (сл. 11)

Започнете со сечење од врвот на вегетацијата, симнувајќи се потоа со надолу сечејќи ги подолните гранки на мали делови.

### б) Нож со 4 запци (сл. 12)

Почнете со работа со машината на традиционален начин во круг со движење во лак од приближно 60–90°, започнувајќи од надворешниот опсег на вегетацијата и така натаму.

### с) Макара со конец

**▲ ВНИМАНИЕ!** *Користете САМО најлонски конец. Употребата на метални конци, метално-пластични конци и/или несоодветни за макарата може да предизвикаат серија повреди и оштетувања.*

За време на работата, неопходно е да го застанувате моторот и периодично да ја отстранувате насобраната трева околу машината за да се избегне презагревање на цевката за трансмисија ако тревата се насобрала под заштитата.

Отстранувајте ја тревата со шрафцигер за да овозможите шипката правилно да се лади.

**▲ ВНИМАНИЕ!** *Никогаш не користете ја машината за метење, накривувајќи ја макарата со конецот. Мојноста на моторот може да отфрли предмети и мали камчиња повеќе и од 15 метри со што може да се предизвикаат оштетувања и да се повредат луѓе.*

### • Сечење во движење (косење) (сл. 13)

Почнете со рамномерен 'од, со движења во форма на лак слично при традиционално косење без да ја закосувате макарата со конецот при работата.

Од почеток пробајте да работите на еднаква висина во мал простор, за да може да одржувате еднаква висина

на косење со макарата со конец и на константна оддалеченост во однос на теренот.

За опсежни сечења, може малку да ја закосите до околу 30° налево макарата со конецот.

**▲ ВНИМАНИЕ!** *Не работете на овој начин ако постои можност да се отфрлат предмети што може да повредат луѓе, животни или да предизвикаат оштетувања.*

### • Прецизно сечење (обликување)

Држете ја машината малку закосена на тој начин што понискиот дел од макарата со конецот да не го допира теренот и линијата на сечење да се наоѓа на саканата точка одржувајќи го секогаш уредот за сечење подалеку од корисникот.

### • Сечење во близина на ограничувања / темели (сл. 14)

Приближете ја полека макарата со конецот до сидовите, надсидоците, карпите, оградите, итн. без примена на сила.

Ако конецот се навитка околу некоја тврда препрека може да се скине или потроши; ако продолжите, ќе направите дупка во оградата, може да наравите неправилно поткастрување.

Во секој случај, сечење во близина на сидови, темели, огради и сл. може да предизвика користење на конецот што не се смета за нормално.

### • Сечење околу дрвја (сл. 15)

Движете се околу дрвото од лево кон десно, пристапувајќи внимателно кон стеблото и внимавајќи конецот да не се заплетка околу дрвото со тоа што ќе ја држите макарата со конецот малку закривена напред.

Имајте предвид дека најлонскиот конец може да скине или оштети мали жбунови и дека заплеткувањето на најлонскиот конец околу стеблото на жбуновите или дрвјата со нежна кора може да го уништи растението.

### • Регулација на должината на конецот при работа (сл. 16)

Оваа машина е опремена со една макара "Потчунки и продолжи" (Tap & Go).

За да ослободите конец, потчункнете ја макарата со конецот наспроти теренот кога моторот е во максимална брзина; конецот автоматски се ослободува и маказите ја отсекуваат непотребната должина.

## ЗАВРШУВАЊЕ СО РАБОТА

За завршување со работа:

- Застанете го моторот како што е претходно посочено (глава 6).
- Почекајте уредот за сечење да се смири и поставете ја заштитата.

## 8. ОДРЖУВАЊЕ И КОНЗЕРВАЦИЈА

Правилно одржување е основно за обезбедување ефикасно темпо и безбедност на оригиналните делови на машината.

**▲ ВНИМАНИЕ!** При операции на одржување:

- *отстранете го капачето на свеќичката,*
- *проверете дали моторот е соодветно изладен,*
- *користете заштитни ракавици кога извршувате операции со ножевите,*
- *секогаш нека се поставени заштитниците за ножевите, дури и при интервенција на самиот нож,*
- *не фрлајте наоколу масло, бензин и други какви било материјали.*

### ЦИЛИНДЕР И ПРИГУШУВАЧ

За да се намали ризикот од искрење, честопати чистете ги крилцата на цилиндарот со компресиран воздух и ослободете ја зоната на пригушувачот од остатоци при пилење, гранчиња, ливчиња и други работи.

### ГРУПА ПАЛЕЊЕ

За да се избегне презагревање и штети на моторот, решетките за проток на воздух за ладење треба секогаш да се одржуваат чисти и ослободени од остатоци при пилење и друго. Јажето за палење треба да се замени при први знаци на оштетување.

### ФИКСИРАНОСТ

Периодично контролирајте ја прицврстеноста на сите навртки и завртки, како и дали рачките се цврсто фиксирани.

### ЧИСТЕЊЕ НА ФИЛТЕРОТ ЗА ВОЗДУХ (сл. 17)

**ВАЖНО** Чистењето на филтерот за воздух е битно за добра работа и век на самата машина. Не работете без филтер или со оштетен филтер за да не предизвикате непоправливи оштетувања на моторот.

Чистењето треба да се спроведува секои 15 часови работа.

За чистење на филтерот:

- Притиснете го копчето (1), превртете го капакот (2) и отстранете го елементот со филтерот (3).
- Исперете го елементот за филтерот (3) со вода и сапун. Не користете бензин или други растворувачи.
- Оставете филтерот да се исуши на воздух.
- Поставете ги повторно елементот со филтерот (3), затворете го капакот (2), притиснувајќи за да се слушне звук на кликување.

### КОНТРОЛА НА СВЕЌИЧКАТА (сл. 18)

Повремено, откачете ја и исчистете ја свеќичката за да ги отстраните евентуалните талози со метална спатула.

Проверете ја и обновете ја точната оддалеченост меѓу електродите.

Поставете ја свеќичката на место прицврстувајќи ја со приложените клучеви.

Свеќичката треба да се замени со друга со аналогни карактеристики во случај кога електродите се прегорени или неправилно изолирани, или на секои 100 часа функционирање.

### РЕГУЛАЦИЈА НА КАРБУРАТОРОТ

Карбураторот се регулира во фабрика во режим да дава максимални резултати во сеноја ситуација на користење, со минимално емитување на штетни гасови и во согласност со важечките закони.

Во случај на лоша изведба, обратете се кај застапникот да ги провери карбураторот и моторот.

#### • Минимална регулација

**▲ ВНИМАНИЕ!** Уредот за сечење не смее да се движи кога моторот е во минимален режим. Ако уредот за сечење се движи кога моторот е на минимум, треба да контактирате со застапникот за правилна работа на моторот.

### АГОЛЕН ПРОДОЛЖУВАЧ (сл. 19)

Обилно подмачкајте со маст од обичен литиум. Извадете ги шрафовите (1) и вметнете маст рачно вртејќи ја осовината се' додека маста не се дистрибуира, а потоа вратете ги шрафовите (1).

## ОСТРЕЊЕ НА НОЖОТ СО 3 ЗАПЦИ (сл. 20)

**▲ ВНИМАНИЕ!** *Користете заштитни рана-вици. Ако острењето се изведува без вадење на ножот, откачете го капачето на свеќичката.*

Оstreњето треба да се изведе водејќи сметка за типот на ножот и за видот острење со помош на рамна турпија и во еднаков режим за сите точки.

Референците за правилно острење се посочени на сл. 20:

- A = Погрешно острење
- B = Лимити на острење
- B = Погрешни и неедвакви закосувања

Многу е важно по острењето да се задржи правилна рамнотежа.

Ножевите со 3 запци се користат од обете страни. Кога едната страна на запците ќе се затапи, ножот може да се сврти и да се користи другата страна на запците.

**▲ ВНИМАНИЕ!** *Ножот никогаш не смее да се поправа туку мора да се замени штом ќе се забележат зачетоци на оштетување или кога ќе се достигне дозволениот лимит за острење.*

## ЗАМЕНА НА КОНЕЦОТ НА МАКАРАТА (сл. 21)

- Следете го редоследот што е посочен на сликата.

## ОСТРЕЊЕ НА МАКАЗИТЕ ЗА СЕЧЕЊЕ НА КОНЕЦОТ (сл. 22)

- Извадете ги маказите за сечење на конецот (1) од заштитата (2) одвртувајќи ги шрафовите (3).
- Фиксирајте ги маказите за сечење на конецот на менгеме и почнете да остриете со пошош на рамна турпија обрнувајќи внимание да се одржува аголот на оригиналната закосеност.
- Поставете ги маказите врз заштитата.

## ВОНРЕДНИ ИНТЕРВЕНЦИИ

Секоја операција на одржување што не е вклучена во ова упатство треба да се изведе исклучиво кај вашиот застапник.

Сите операции што се изведени на несоодветен начин и од неквалификувани лица придонесуваат да се изгуби секоја форма на гаранција.

## КОНЗЕРВАЦИЈА

На крајот на секоја работа, исчистете ја машината детално од прав и остатоци при работа, поправете ги или заменете ги сите дефектни делови.

Машината треба да се конзервира на суво место, за-солнето од надворешните временски прилики со правилно поставена заштита.

## ПОДОЛГО НЕКОРИСТЕЊЕ

**ВАЖНО** *Ако се предвидува неко-ристенје на машината повеќе од 2 - 3 месеци, треба да се применат неколку решенија за да се избегнат потешкотии при обновување на работата или трајни оштетувања на моторот.*

## • Чување

Пред одлагање на машината:

- Испразнете го резервоарот за гориво.
- Вклучете го моторот и одржувајте го во минимален режим на работа се' додека не се изгасне, за да го потроши целото гориво што останало во карбураторот.
- Оставете да се излади моторот и извадете ја свеќичката.
- Истурете врз отворот на свеќичката една лажичка некоришено масло.
- Повлечете ја неколку пати рачката за палење за да го дистрибуирате маслото во цилиндерот.
- Поставете ја свеќичката со навртката на најгорната можна точка (да е видно низ отворот за свеќичката кога навртката е на најгорната позиција).

## • Обновување на работата

Во моментот кога машината треба да се стави во функција:

- Извадете ја свеќичката.
- Повлечете ја неколку пати рачката за палење за да се елиминира вишок масло.
- Проверете ја свеќичката како што е посочено во поглавје "Контрола на свеќичката".
- Поставете ја машината како што е посочено во поглавје "Подготовка за работа".

**9. ОТКРИВАЊЕ ГРЕШКИ**

<b>НАЈДЕНА</b>	<b>МОЖНА ПРИЧИНА</b>	<b>ЛЕК</b>
<b>1)</b> Моторот не се пали или пак не може да се стави во движење	<ul style="list-style-type: none"> <li>– Процедурата на палење не е правилна</li> <li>– Свеќичката е нечиста или оддалеченоста меѓу електродите не е точна</li> <li>– Филтерот за воздух е затнат</li> <li>– Проблеми со согорување</li> </ul>	<ul style="list-style-type: none"> <li>– Следете го упатството (видете поглавје 6)</li> <li>– Проверете ја свеќичката (видете поглавје 8)</li> <li>– Искристете го и / или заменете го филтерот (видете поглавје 8)</li> <li>– Контакттирајте со застапникот</li> </ul>
<b>2)</b> Моторот се пали, но со мала моќност	<ul style="list-style-type: none"> <li>– Филтерот за воздух е затнат</li> <li>– Проблеми со согорување</li> </ul>	<ul style="list-style-type: none"> <li>– Искристете го и / или заменете го филтерот (видете поглавје 8)</li> <li>– Контакттирајте со застапникот</li> </ul>
<b>3)</b> Моторот работи неправилно или нема моќ врз ланецот	<ul style="list-style-type: none"> <li>– Свеќичката е нечиста или оддалеченоста меѓу електродите не е точна</li> <li>– Проблеми со согорување</li> </ul>	<ul style="list-style-type: none"> <li>– Проверете ја свеќичката (видете поглавје 8)</li> <li>– Контакттирајте со застапникот</li> </ul>
<b>4)</b> Моторот испушта повеќе чад	<ul style="list-style-type: none"> <li>– Имало таложeње од мешавината</li> <li>– Проблеми со согорување</li> </ul>	<ul style="list-style-type: none"> <li>– Подгответе ја мешавината според упатството (видете поглавје 5)</li> <li>– Контакттирајте со застапникот</li> </ul>

**10. ТЕХНИЧКИ ПОДАТОЦИ**

Мотор ..... 2 такта и воздушно ладење  
 Запремина / Моќност  
 Модел 28/326 ..... 25,4 cm<sup>3</sup> / 0,7 kW  
 Модел 33/336 ..... 32,6 cm<sup>3</sup> / 0,9 kW  
 Модел 44/346 ..... 42,7 cm<sup>3</sup> / 1,1 kW

Максимална моќност на ротација на моторот  
 Модел 28/326 ..... 2520-3080 вртежи/1'  
 Модел 33/336 ..... 2520-3080 вртежи/1'  
 Модел 44/346 ..... 2520-3080 вртежи/1'  
 Моќност на ротација на моторот на минимум  
 Модел 28/326 ..... 10000 вртежи/1'  
 Модел 33/336 ..... 10000 вртежи/1'  
 Модел 44/346 ..... 9500 вртежи/1'  
 Максимална моќност на ротација на додатците  
 Модел 28/326 ..... 7800 вртежи/1'  
 Модел 33/336 ..... 7800 вртежи/1'  
 Модел 44/346 ..... 7400 вртежи/1'

Свеќичка ..... Torch L8RTC или  
 NGK-R BPMR7A или еквивалентна  
 Мешавина ..... Бензин: Масло за 2 такта  
 = 50:1 = 2%

Капацитет на резервоарот:

Модел 28/326 ..... 650 cm<sup>3</sup>  
 Модел 33/336 ..... 850 cm<sup>3</sup>  
 Модел 44/346 ..... 950 cm<sup>3</sup>

Максимален дозволен дијаметар на ножевите

Нож со 3 - 4 запци ..... Ø 255 mm

Маса <sup>1)</sup>

Модел 28/326 ..... 6,8 kg  
 Модел 28 J ..... 7,3 kg  
 Модел 28 D ..... 6,9 kg  
 Модел 28 JD ..... 7,7 kg  
 Модел 33/336 ..... 7,8 kg  
 Модел 33 D ..... 8,6 kg  
 Модел 44/346 ..... 8,6 kg  
 Модел 44 D ..... 9,5 kg

<sup>1)</sup> Маса во однос на нормативот ISO 11806-1 (без гориво, уред за сечење и заштита за телото)

## Модел

Измерени вредности, соодветни  
за бучава и вибрации

	B 28 SB 28 BJ 326 BJC 326 B 28 J SB 28 J	B 28 D B 28 JD SB 28 JD MB 2801 J MB 2802	B 33 SB 33 BJ 336 BJC 336	B 33 D SB 33 D MB 3302	B 44 SB 44 BJ 346 BJC 346	B 44 D SB 44D
--	---	---	------------------------------------	------------------------------	------------------------------------	------------------



Нивото на акустичен притисок врз ушите на операторот (EN ISO 22868)							
со макара со конец	dB(A)	98,8	98,8	98,7	98,7	95,6	95,6
Несигурност за мерење (2006/42/EY - EN 27574)	dB(A)	3	3	3	3	3	3
со нож со 3 запци	dB(A)	92,2	92,2	94,0	94,0	97,3	97,3
Несигурност за мерење (2006/42/EY - EN 27574)	dB(A)	3	3	3	3	3	3
со нож со 4 запци	dB(A)	97,6	97,6	96,3	96,3	91,4	91,4
Несигурност за мерење (2006/42/EY - EN 27574)	dB(A)	3	3	3	3	3	3
Ниво на измерена акустична моќност (EN ISO 22868)							
со макара со конец	dB(A)	105,5	105,5	113,2	113,2	108,5	108,5
Несигурност за мерење (2006/42/EY - EN 27574)	dB(A)	3	3	3	3	3	3
со нож со 3 запци	dB(A)	110,0	110,0	106,0	106,0	110,8	110,8
Несигурност за мерење (2006/42/EY - EN 27574)	dB(A)	3	3	3	3	3	3
со нож со 4 запци	dB(A)	105,4	105,4	107,7	107,7	107,3	107,3
Несигурност за мерење (2006/42/EY - EN 27574)	dB(A)	3	3	3	3	3	3
Вибрации што се пренесуваат на рацете од предната рачка ("MONO") (ISO 22867)							
со макара со конец	m/сек <sup>2</sup>	5,91	–	4,40	–	5,04	–
Несигурност за мерење (2006/42/EY - EN 12096)	m/сек <sup>2</sup>	1,5	–	1,5	–	1,5	–
со нож со 3 запци	m/сек <sup>2</sup>	2,55	–	3,62	–	3,03	–
Несигурност за мерење (2006/42/EY - EN 12096)	m/сек <sup>2</sup>	1,5	–	1,5	–	1,5	–
со нож со 4 запци	m/сек <sup>2</sup>	5,42	–	5,19	–	6,15	–
Несигурност за мерење (2006/42/EY - EN 12096)	m/сек <sup>2</sup>	1,5	–	1,5	–	1,5	–
Вибрации што се пренесуваат на рацете од задната рачка ("MONO") (ISO 22867)							
со макара со конец	m/сек <sup>2</sup>	4,04	–	3,45	–	2,13	–
Несигурност за мерење (2006/42/EY - EN 12096)	m/сек <sup>2</sup>	1,5	–	1,5	–	1,5	–
со нож со 3 запци	m/сек <sup>2</sup>	5,69	–	3,04	–	2,15	–
Несигурност за мерење (2006/42/EY - EN 12096)	m/сек <sup>2</sup>	1,5	–	1,5	–	1,5	–
со нож со 4 запци	m/сек <sup>2</sup>	4,41	–	4,59	–	5,11	–
Несигурност за мерење (2006/42/EY - EN 12096)	m/сек <sup>2</sup>	1,5	–	1,5	–	1,5	–
Вибрации што се пренесуваат на рацете од левата рачка ("DUPLEX") (ISO 22867) - ОРИГИНАЛЕН РАКОФАТ							
со макара со конец	m/сек <sup>2</sup>	–	1,81	–	3,42	–	4,49
Несигурност за мерење (2006/42/EY - EN 12096)	m/сек <sup>2</sup>	–	1,5	–	1,5	–	1,5
со нож со 3 запци	m/сек <sup>2</sup>	–	2,43	–	2,94	–	2,51
Несигурност за мерење (2006/42/EY - EN 12096)	m/сек <sup>2</sup>	–	1,5	–	1,5	–	1,5
со нож со 4 запци	m/сек <sup>2</sup>	–	6,25	–	2,54	–	3,42
Несигурност за мерење (2006/42/EY - EN 12096)	m/сек <sup>2</sup>	–	1,5	–	1,5	–	1,5
Вибрации што се пренесуваат на рацете од десната рачка ("DUPLEX") (ISO 22867) - ОРИГИНАЛЕН РАКОФАТ							
со макара со конец	m/сек <sup>2</sup>	–	2,49	–	4,53	–	1,94
Несигурност за мерење (2006/42/EY - EN 12096)	m/сек <sup>2</sup>	–	1,5	–	1,5	–	1,5
со нож со 3 запци	m/сек <sup>2</sup>	–	2,56	–	4,16	–	1,04
Несигурност за мерење (2006/42/EY - EN 12096)	m/сек <sup>2</sup>	–	1,5	–	1,5	–	1,5
со нож со 4 запци	m/сек <sup>2</sup>	–	6,45	–	4,88	–	2,92
Несигурност за мерење (2006/42/EY - EN 12096)	m/сек <sup>2</sup>	–	1,5	–	1,5	–	1,5
Вибрации што се пренесуваат на рацете од левата рачка ("DUPLEX") (ISO 22867) - АЛТЕРНАТИВЕН РАКОФАТ							
со макара со конец	m/сек <sup>2</sup>	–	2,94	–	3,25	–	2,90
Несигурност за мерење (2006/42/EY - EN 12096)	m/сек <sup>2</sup>	–	1,5	–	1,5	–	1,5
со нож со 3 запци	m/сек <sup>2</sup>	–	3,31	–	2,40	–	2,20
Несигурност за мерење (2006/42/EY - EN 12096)	m/сек <sup>2</sup>	–	1,5	–	1,5	–	1,5
со нож со 4 запци	m/сек <sup>2</sup>	–	5,67	–	3,75	–	2,56
Несигурност за мерење (2006/42/EY - EN 12096)	m/сек <sup>2</sup>	–	1,5	–	1,5	–	1,5
Вибрации што се пренесуваат на рацете од десната рачка ("DUPLEX") (ISO 22867) - АЛТЕРНАТИВЕН РАКОФАТ							
со макара со конец	m/сек <sup>2</sup>	–	5,07	–	3,81	–	3,57
Несигурност за мерење (2006/42/EY - EN 12096)	m/сек <sup>2</sup>	–	1,5	–	1,5	–	1,5
со нож со 3 запци	m/сек <sup>2</sup>	–	6,61	–	3,63	–	3,24
Несигурност за мерење (2006/42/EY - EN 12096)	m/сек <sup>2</sup>	–	1,5	–	1,5	–	1,5
со нож со 4 запци	m/сек <sup>2</sup>	–	7,80	–	4,22	–	3,87
Несигурност за мерење (2006/42/EY - EN 12096)	m/сек <sup>2</sup>	–	1,5	–	1,5	–	1,5

## 11. ДОПОЛНИТЕЛНА ОПРЕМА

Табелата содржи список со целата дополнителна опрема што е на располагање со посочување за кои машини може да се користат, обележани со знакот “\*”.

**▲ ВНИМАНИЕ!** Ако изборот, примената и употребата на дополнителната опрема во однос на монтирање за разните типови на работа

*се постапки извршени од страна на операторот по сопствено убедување, тој ја презема и одговорноста за штети од која било природа што ќе произлезат од процесот на косење. Во случај на двоумење или непознавање на спецификациите за која било дополнителна опрема, треба да се обратите до соодветниот застапник или до центар што е специјализиран за одржување градини.*

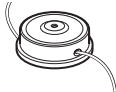
	Нод	Модел	28/326/2801/2802	33/336/3302	44/346
	118801127/0		*	*	*
	118801418/0		*	*	*
	118801126/0 (M10 x 1,25 sx F)		*	*	*

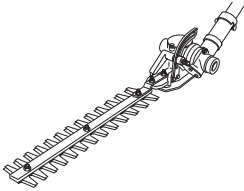
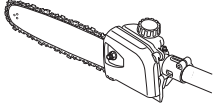
	Нод	Модел В 28 J
	118801754/0 Уред на поткаструвачот	*
	118801755/0 118801756/0 Уред на поткаструвачот	*

Gerbiamas kliente,

Pirmiausia norime padėkoti už tai, kad pasirinkote mūsų gaminį. Tikimės, kad šis pasirinkimas patenkins visus Jūsų pageidavimus ir lūkesčius. Šis vadovėlis parašytas šio prietaiso tinkamam vartojimui, saugiam naudojimui bei efektyvumui; nepamirškite, kad vadovėlis įeina į prietaiso komplektinę sudėtį, todėl pravartu jį laikyti lengvai prieinamoje vietoje, tuo atveju kad prireikus visada būtų po ranka. Vadovėlis turi būti prie prietaiso ir tuo atveju kai prietaisas perduodamas naudojimui kitiems asmenims, skolinant jį, arba galutinai perduodant kitam naudotojui.

Šis naujas prietaisas buvo suprojektuotas ir sukurtas pagal atitinkamas normatyvas. Prietaisas naudojamas pagal vadovėlyje nurodytas taisykles yra saugus ir patikimas (numatytas naudojimas); bet koks kitoks naudojimas, ar nesilaikant saugos priežiūros ir taisymo taisyklių, taip pat naudojant "kitokiems veiksams nei skirta". Gamintojo garantija gaminiui neteikiama, jei prietaisas naudojamas nesilaikant instrukcijose numatytų saugaus naudojimo bei priežiūros taisyklių, prietaisas naudojamas ne pagal paskirtį.

Turint omenyje jog prietaisas periodiškai atnaujinamas ir tobulinamas jūs galite susidurti su kai kuriais pakeitimais neatitinkamais instrukcijoje. Šioje instrukcijoje pateikta informacija konkrečiai gamintojo versija be papildomų atnaujinimų ar pakeitimų. Bet koku atveju vartojimo instrukcija visada išlaiko pagrindines prietaiso charakteristikas. Kilus bet kokiems klausimams nedvejodami kreipkitės į prietaiso pardavėją.

## TURINYS

1. Pagrindinių dalių identifikacija .....	2
2. Simboliai .....	3
3. Saugumo nurodymai .....	4
4. Prietaiso montavimas .....	6
5. Pasiruošimas darbui .....	7
6. Pajungimas - Naudojimas - Variklio sustabdymas .....	8
7. Prietaiso naudojimas .....	10
8. Priežiūra ir laikymas .....	12
9. Gedimų lokalizacija .....	14
10. Techniniai duomenys .....	14
11. Aksesuarai .....	16

**1. PAGRINDINIŲ DALIŲ IDENTIFIKACIJA****PAGRINDINIAI KOMPONENTAI**

1. Variklio visuma
2. Transmisijos kotas
3. Pjovimo mechanizmas
  - a. 3 arba 4 kampų peilis
  - b. Gijos galvutė
4. Pjovimo mechanizmo apsaugos
5. Priekinė rankena
6. Barjeras
7. Rankena
8. Galinė rankena
9. (Diržų) sujungimo taškas
10. Imatrikuliacinė etiketė
11. Diržai
  - a. vieno diržo
  - b. dvigubo diržo
12. Krumplinė pavara
13. Ašmenų apsauga (transportavimui)
14. Žvakė

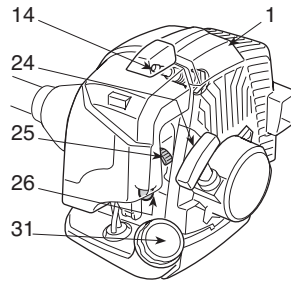
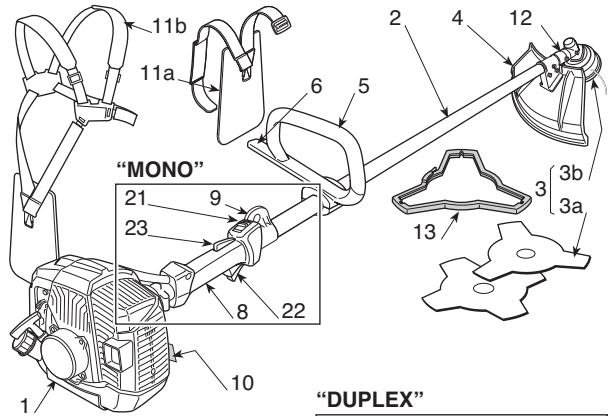
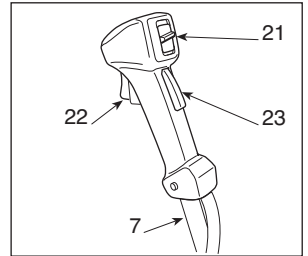
**“DUPLEX”****KOMANDOS IR PRIPILDYMAI**

21. Variklio sustabdymo jungiklis
22. Akceleratoriaus komanda
23. Akceleratoriaus blokavimas
24. Užvedimo rankenėlė
25. Starterio komanda
26. Užpildymo įtaiso komanda (Primer)
31. Mišinio bako kamštis

**IMATRIKULIACINĖ ETIKETĖ**

- 10.1) Atitikties ženklas pagal Direktyvą 2006/42/CE
- 10.2) Gamintojo pavadinimas ir adresas
- 10.3) Akustinės galios lygis pagal LWA direktyvą 2000/14/CE
- 10.4) Gamintojo informacinis modulis
- 10.5) Prietaiso modelis
- 10.6) Registro numeris
- 10.7) Pagaminimo metai
- 10.8) Gaminio kodas
- 10.9) Emisijų numeris

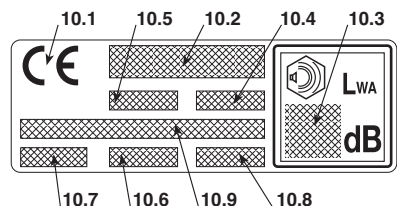



## 2. SIMBOLIAI



1) Dėmesio! Pavojus. Netinkamai naudojamas šis prietaisas gali būti pavojingas jums ir aplinkiniams.

2) Prieš naudojant šį prietaisą, perskaityti instrukcijų vadovėlį.

3) Pespėjame šio prietaiso operatorių, kad naudojantis prietaisu normaliomis sąlygomis kasdieniniam naudojimui gali būti išgautas garsas tolygus arba viršijantis 85dB (A). Naudoti akustines apsaugas, akinius ir apsauginį šalną

4) Dėvėti apsauginę avalynę ir pirštines!

5) Iškyšulių pavojus! Nutoliniu bet tokius asmenis ar naminius gyvūnus mažiausiai 15 m atstumu nuo prietaiso darbo vietos.

6) Maksimalus pjovimo mechanizmo greitis. Naudoti tik atitinkamus pjovimo mechanizmus.

7) Neveikti peiliais jiems judant. **Pavojus: Diskinio peilio naudojimas su prietaisais ant kurių yra šis simbolis perspėja naudotoją apie sužeidimo pavojų net mirtinai.**

8) Dėmesio! Benzinas yra degus. Leisti varikliui ataušti bent 2 minutes prieš vykdant degalų užpildymą.

9) Dėmesio! Laikytis atokiai nuo karštų paviršių.

10) Saugokitės ašmenų traukos.

### AIŠKINAMIEJI SIMBOLIAI ANT PRIETAISO (jeigu yra)



11) Mišinio bakas



12) Variklio sustabdymo jungiklio pozicijos  
a = sustabdymas  
b = eiga  
c = užvedimas



13) Starterio komanda (Starter)



14) Užpildymo įtaiso komanda (Primer)

### AIŠKINAMIEJI SIMBOLIAI ANT AUPSAUGŲ (jeigu yra)



21) Pjovimo mechanizmai kuriems yra atitinkama apsauga

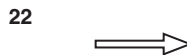

22) Pjovimo mechanizmo sukimosi kryptis

### 3. SAUGUMO NURODYMAI

#### A) MOKYMAS

1) **Atidžiai perskaitykite instrukcijas.** Gerai įsiminkite prietaisų pulto funkcijas ir kaip reikia tinkamai dirbti įrenginiu. Išmokite greitai sustabdyti variklį.

2) **Prietaisą naudoti tik tai paskirčiai kuriai yra skirtas,** tai yra

- **Žolės ir nesumedėjusių augalų pjovimui,** nailono gija (pvz. aplink gėlių vazonų kraštus, plantacijas, pamatus, trovas, ar limituotos erdvės vejas dalge pradėtam darbui užbaigti.);

- **aukštos žolės pjovimui, šakoms ir sumedėjusiems krūmokšniams** su diametru iki 2 cm su pagalbiniiais metaliniais arba plastmasiniais peiliais.

Bet koks kitoks jo naudojimas gali tapti pavojingu ir sukelti prietaiso gedimą.

Netinkamu naudojimu laikoma (kaip nurodyta pavyzdžiuose, tačiau ne tik):

- naudoti prietaisą šlavimui;
- gyvatvorių sulyginimui ar kitokiems darbams kuriuose pjovimo elementas nėra naudojamas žemės lygiu;
- genėti medžius;
- naudoti prietaisą su pjovimo elementu aukščiau už operatoriaus diržo liniją;
- naudoti prietaisą nevegetacinių medžiagų pjovimui;
- naudoti prietaisą daugiau nei vienam asmeniui.

3) Neleiskite, kad prietaisu naudotusi vaikai arba žmonės, kaip reikiant nesusipažinę su instrukcijomis. Gali būti, kad vietiniai įstatymai leidžia dirbti prietaisu tik asmenims, sulaukusiems ne mažesnio nei nustatytas amžiaus

4) Prietaisu negali naudotis daugiau nei vienas asmuo.

5) **Jokiu būdu prietaisu negalima dirbti, jei:**

- Su asmenimis, ypač vaikais ar gyvūnais esančiais netoliese;

- Jei naudotojas jaučiasi pavargęs ar blogoje savijautoje, arba vartojo medikamentus, narkotines medžiagas, alkoholį arba kitas kenksmingas medžiagas kurios galėtų įtakoti atidumą ir veiksmumą.

- Jei naudotojas nėra tinkamose salygoose abiem rankom stabiliai išlaikyti krūmapovę / ar išlikti stabiliam stovyje darbo veikloje.

6) Būtina nepamiršti, kad operatorius ar prietaiso naudotojas atsako už avarijas bei žalą, padarytą kitiems asmenims arba jų turtui.

#### B) PASIRUOŠIMAS

1) Darbo metu, naudoti atitinkamą apsigėrimą kuris apsaugotų naudotoją nuo susižeidimų.

- Naudoti apsaugai pritaikytą apsigėrimą, skirtą nuo įspjovimų.

- Dėvėti šalimą, pirštines, apsauginius akinius, kaukes nuo dulkių ir atitinkamą nuo paslydimo avalynę.

- Naudoti ausines klausos apsaugai.

- Nedėvėti šalikų, marškinių, grandinėliu ir kitų paka-

binamų aksesuarų, ar kitokių plačių indumentų kurie galėtų įspjainioti į prietaisą ar į kitas darbo vietoje esančias medžiagas.

- Tinkamai susišukuoti ilgus plaukus.

2) **DĖMESIO: PAVOJUS! Benzinas yra labai degus.**

- Degalus laikyti tam pritaikytuose konteineriuose;

- Nerūkyti nadojantis kuru;

- Iš lėto atidaryti bako kamštį išleidžiant viduje esantį spaudimą;

- Piltuvelio pagalba užpildyti baką tik atviroje vietoje;

- degalus papildykite prieš paleisdami variklį jei variklis veikia arba yra įkaitęs nepilkite benzino, ir neatsukinkite bako kamščio;

- jei teka benzinas, variklio nepaleiskite ir patraukite prietaisą nuo vietos, kurioje degalai išsiplies; žiūrėkite, kad nekiltų gaisro pavojus, kol degalai neišsivadės ir bezino garai neišsisklaidys.

- Greitai išvalyti kiekvieną benzino žymę patekusią ant prietaiso ar ant žemės;

- Neužvesti prietaiso toje vietoje kur yra išsiskirstęs kuras;

- išvengti kontaktų su indumentais kuriuose yra patekusio kuro, tuo atveju pakeisti indumentus prieš užvedant variklį;

- visada ir gerai užsukite bako ir benzino talpos kamščius.

3) Pakeiskite sugadintus ar defektuotus duslintuvus.

4) **Prieš naudojimą,** gerai patikrinkite prietaisą ir ypač:

- Akceleratoriaus ir saugos svirtys turi būti laisvam judėjime, nespaudžiant ir atleidus automatiškai turi sugrįžti į neutralią poziciją.

- Jei nėra įspausta saugumo svirtis, akceleratoriaus svirtis turi išslikti blokuota;

- Variklio sustabdymo jungiklis turi lengvai judėti iš vienos pozicijos į kitą;

- Bet kokios kibirkšties išvengimui, elektros laidai, o ypač žvakės laidas turi būti vientisi. O dangtelis teisingai sumontuotas ant žvakės;

- Prietaiso veržlės, varžtai ir apsaugos turi būti švarūs ir sausi bei tvirtai sutvirtinti ant įrenginio;

- pjovimo mechanizmai niekada neturi būti pažeisti.

5) Užsitikrinti taisyklingą rankenų poziciją ir diržų sutvirtinimo tašką, bei gerą prietaiso pusiausvyrą.

6) Prieš pradėdam darbą, užsitikrinti, kad apsaugos atitiktų pjovimo mechanizmą ir būtų gerai sumontuotos.

7) Gerai apžiūrėti visą darbo teritoriją ir pašalinti viską kas galėtų būti užkliudyta prietaisu arba sugadintų pjovimo grupę bei variklį (akmenis, šakas, geležinius laidus, kaulus ir tt.).

#### C) DIRBANT

1) Neužveskite variklio nedidelėje erdvėje, kur gali susikaupti pavojingų anglies monoksido dūmų.

2) Dirbkite tik dienos šviesoje arba esant geram dirbtiniam apšvietimui.

3) **Pasirinkti stabilų stovėjimo poziciją:**

- Bet koku atveju išvengti darbo ant šlapios ar slidžios

žemės, taip pat ant nelygaus paviršiaus bei status šlaito kur nėra garantuojamas operatoriaus stabilumas darbo metu;

– nebėgioti, o vaikščioti atsargiai atsižvelgiant į galimas kliūti ar žemės nelygumus.

– įvertinti galimas dirbamos žemės rizikas pasirūpinti pačių saugumu, ypač ant pakalnių, nuolaidaus, slidaus ar nelygios žemės.

– Ant pakalnių dirbti skersai, niekada kylant ar leidžiantis visada latakiai išlaikant pjovimo mechanizmus.

4) Užvesti variklį, kai prietaisas yra tvirtai blokuotas:

- variklį užvesti mažiausiai 3 metrų atstumu nuo kuro įpildymo vietos;

- užsitikrinti, kad kiti asmenys būtų mažiausiai 15 metrų spinduliu nuo prietaiso veikimo arba 30 metrų nuo pavojingesnių pjovimų;

- Nenukreipti duslintuvo, taigi dujų išmetimo link degių medžiagų;

5) **Nekeiskite variklio nustatymų**, neleiskite varikliui dirbti per dideliu apsisukimų režimu.

6) Nenaudoti prietaiso pernelyg didelėms galioms ir nenaudoti mažo prietaiso per dideliems darbams; adekvataus prietaiso naudojimas sumažina rizikas ir pagerina darbo kokybę.

7) Užsitikrinti, kad minimalus prietaiso režimas yra toks, kurio neleidžiama judėti pjovimo mechanizmui ir po pagreitinimo, variklis netrukus sugrįžtų iki minimalaus greičio.

8) Laikytis atsargumo, kad asmenys neatsitrenktų į pašalinius kūnus ir išsikišimus atsiradusius dėl peilių sukimosi.

9) Darbo metu prietaisą visada laikykite pritvirtintą ant diržų.

10) **Variklis sustabdomas:**

- kaskart, kai prietaisas paliekamas be priežiūros.

- prieš pildami degalus.

- vietos pakeitimai darbo teritorijoje.

11) **Sustabdykite variklį ir atjunkite žvakės laidą:**

- prieš tikrindami prietaisą, valdami ar ją prižiūradami;

- kai susidūrėte su koku nors kliuviniu. Patikrinkite, ar prietaisas nenukentėjo ir, prieš vėl naudodamiesi prietaisu, atlikite būtinus remonto darbus;

- jeigu prietaisas pradeda netaisyklingai vibruoti: tuo atveju būtina netrukus atrasti vibravimo priežastį ir pasirūpinkite būtinais patikrinimais Specializuotame Paslaugų Centre;

- kada nesinaudojama prietaisu.

## D) PRIEŽIŪRA IR SANDĖLIAVIMAS

1) Norėdami būti tikri, kad prietaisas patikimas, pasirūpinkite, kad veržlės ir varžtai būtų prisukti. **Nuolatinė prietaiso priežiūra - pagrindinė taisyklė, norint, kad prietaisas būtų saugus ir dirbtų kokybiškai.**

2) Nestatykite prietaiso, jei bake yra benzino, į patalpą, kurioje benzino garai galėtų susidurti su liepsna, kibirkštimi ar stipriu šilumos šaltiniu.

3) Prieš statydami prietaisą į bet kokią patalpą, palaukite, kol atauš variklis.

4) Užsidedimo rizikos sumažinimui išlaikyti variklį, dus-

lintuvą ir degalų laikymo vietą tokia sandėlyje, kur nesirastų pjuvenų, liekanų, sausų šakų, lapų ir pernelyg daug riebalų; patalpoje nepalikti konteinerio su nupjautom medžiagom.

5) Jei baką reikia ištuštinti, atlikite šį veiksmą atvira ore, kai variklis yra atvėsęs.

6) Dabant su pjaunančiais mechanizmais visada dėvėti darbinės pirštines.

7) **Saugumo sumetimais niekada nenaudokite prietaiso, kai jos dalys yra susidėvėjusios arba pažeistos. Jei negalima pataisyti, detalės būtina ją pakeisti. Naudoti tik originalias pakeitimo dalis.** Kitokios kokybės detalės gali pakenkti prietaisui arba jo būklei. Visi pjovimo mechanizmai turi būti markiruoti gamintojo kaip taipogi maksimalus darbo greitis.

8) Prieš padedant prietaisą, užsitikrinti, kad išimtas raktas arba pašalinti eksploatacijai naudojami reikmenys.

9) Prietaisą laikyti toli nuo vaikams prieinamos vietos!

## E) VEŽIMAS IR IŠJUDINIMAS

1) Kiekvieną kartą, kai reikia išjudinti prietaisą vežti ar išjudinti, reikia:

- Išjungti variklį, palaukti visiško pjovimo mechanizmo sustojimo, nuimti žvakės dangtelį;

- uždėti pjovimo mechanizmo apsaugas;

- Paimti prietaisą už rankenų ir nukreipti pjovimo mechanizmą į priešingąėjimo kryptį.

2) Kai prietaisas vežamas transportu, būtina prietaisą pastatyti į tokią poziciją kurioje išliktų stabiliai blukuojuamas, taip išvengiant apsvertimų su galimybe jį pažeisti ar benzino išsiliejimui.

## F) KAIP SKAITYTI VADOVĖLĮ

Vadovėlio tekste kai kurie paryškinti paragrafai yra labai svarbūs, jie pažymėti skirtingais paryškimais kurių reikšmės yra šios:

### PASTABA

arba

### SVARBU

*Pateikiami patikslinimai arba kiti duomenys, susiję su tuo, kas jau buvo nurodyta, kad nebūtų pakenkta prietaisui ar neatsirastų gedimų.*

### ▲ DĖMESIO!

*Nesilaikydami galite susižaloti patys ar sužaloti kitus.*

### ▲ PAVOJUS!

*Nesilaikydami galite rimtai susižaloti patys ar sužaloti kitus, netgi mirtinai.*

## 4. PRIETAISO MONTAVIMAS

### SVARBU

*Prietaisas pateikiamas su kai kuriais išmontuotais komponentais ir su degalų tuščiu bakeliu.*

### ▲ DĖMESIO!

**Visada dėvėti standžias darbinės pirštines dirbant pjovimo mechanizmais. Labai atidžiai montuoti komponentus laikantis saugumo ir veiksmingumo; bet kokių dvejonių atveju susisiekti su jūsų Pardavėju.**

### 1. PRIETAISO PAPILDYMAS

#### 1a. Modeliai "MONO" (Pav. 1)

- Pastatyti viršutinę dalį (2) su priekinės rankenos barjeru ant transmisijos koto (1).
- Suvienyti apatinį gaubtelį (4) įvedant kištuką (4a) į vieną iš trijų angelių numatytų ant transmisijos koto.
- Iki dugno suveržti varžtus (5).

#### 1b. Modeliai "DUPLEX" (Pav. 2)

- Atveržti varžtus (5) ir nuimti gaubtelį (4) nuoporto (2).
- Įterpti rankeną (1) į terpę esančią ant suportu (2), ant transmisijos koto (3), atsižvelgiant, kad komandos būtų dešinėje pusėje.
- Sumontuoti tarpiklį (4), iki dugno suveržiant varžtus (5).
- Prikabinti komandų apkabą (6) prie tam skirtu laidų laikiklio (7).

### 2. KOTO MONTAVIMAS

(modeliai su atskiriamais kotais - Pav. 3)

- Ištraukti stabdymo stipiną (5) ir žemesnę koto dalį stumti (4) iki kol atsiras stipino užsifiksavimo garsas (6) koto angoje (5). Įterpimas gali būti palengvintas lengvai sukant žemesnę dalį (4) abejose pusėse; pilnas įterpimas pasižymi, kai stipinas (5) visiškai sugrįžta į poziciją.
- Pilnai įterpus, iki dugno prisukti galvelę (7).

### 3. APSAUGŲ MONTAVIMAS

### ▲ DĖMESIO!

**Kiekvienas pjovimo mechanizmas turi specifinę apsaugą. Niekada nenaudoti kitokių apsaugų nei yra skirtos kiekvienam pjovimo mechanizmui.**

- Peilis 3 arba 4 kampų (Pav. 4)

### ▲ DĖMESIO!

**Dėvėti apsaugines pirštines ir sudėti peilio apsaugą.**

- Išmontuoti peilį (jeigu sumontuotas) kaip nurodyta paragrafe 4.
- Apsauga yra pritvirtinta prie krumplynės pavaros (2) keturiais varžtais (3).

- Gijos galvutė (Pav. 5)

### ▲ DĖMESIO!

**Kai naudojamas gijos galvutė, reikalinga, kad visada būtų sumontuota pagalbinė apsauga, su gijos nupjovimo peiliuku.**

- Išmontuoti peilį (jeigu sumontuotas) kaip nurodyta paragrafe 4.
- Apsauga yra pritvirtinta prie krumplynės pavaros (2) keturiais varžtais (3).
- Sumontuoti pridėtinę apsaugą (4) priveržiant ją užstrigimu prie apsaugos (1).

### 4. PJOVIMO MECHANIZMŲ IŠMONTAVIMAS IR SUMONTAVIMAS

### ▲ DĖMESIO!

**Naudoti pjovimo mechanizmus tik originalius arba patvirtintus Gamin-tojo.**

- Peilis 3 arba 4 kampų (Pav. 6)

### ▲ DĖMESIO!

**Dėvėti apsaugines pirštines ir sudėti peilio apsaugą.**

### PASTABA

*Gaubto veržlė (5) turi kairiąją briaunelę ir turi būti atsukama laikrodžio rodyklės kryptimi ir prisukama kryptimi prieš laikrodžio rodyklę.*

- Įdėti turimą raktą (2) krumplynės pavaros tam skirtą angą (3) ir sukti ranka peilį (1) kol raktas jis į vidinę angą, blokuojant sukimąsi.
- Nuimti smaigę (4) ir atsukti veržlę (5) laikrodžio rodyklės kryptimi.
- Išmauti poveržlę (6) ir išorinę movą (7) taigi nuimti ašmenį (1).

Montavimui,

- Užsitikrinti, kad vidinės movos grioveliai (8) tiksliai sutiktų su krumpline pavara (3).
- Sumontuoti peilį (1) ir išorinę movą (7).
- Atgal sumontuoti poveržlę (6) ir veržlę (5) priveržiant ją iki dugno prieš laikrodžio rodyklę.
- Atgal įstatyti smaigę (4) ir sulenkti abu galus.
- Nuimti raktą (2) taip sugrąžinant peilio sukimąsi.

#### • Gijos galvutė (Pav. 7)

##### PASTABA

*Gijos galvutė turi kairiąją briauną ir turi būti atsukama laikrodžio rodyklės kryptimi ir prisukama prieš laikrodžio rodyklę.*

- Įdėti turimą raktą (2) į krumplinės pavaros tam skirtą angą (3) ir sukti ranka peilį (1) kol raktas įeis į vidinę angą, blokuojant sukimąsi
- Nuimti gijos galvutę (1) atsukant **laikrodžio rodyklės kryptimi**.

Montavimui,

- Užsitikrinti, kad vidinės movos grioveliai (4) tiksliai sutiktų su krumpline pavara (3).
- Atgal sumontuoti gijos galvutę (1), sukant jį iki dugno **prieš laikrodžio rodyklę**.
- Nuimti raktą (2) taip sugrąžinant ašies sukimąsi.

## 5. PASIRUOŠIMAS DARBUI

### PRIETAISO PATIKRINIMAS

Prieš pradėdant darbą reikia:

- patikrinti, kad ant prietaiso ir pjovimo mechanizmų nebūtų atsiveržusių veržlių;
- patikrinti, kad pjovimo mechanizmas nebūtų pažėistas ir, kad metaliniai peiliai 3 kampų (jeigu sumontuoti) būtų gerai priveržti;
- Patikrinti, kad oro filtras būtų švarus;
- Patikrinti, kad apsaugos būtų gerai sutvirtintos ir efektyvios;
- Patikrinti rankenų implantavimą.

### MIŠINIO PARUOŠIMAS

Šis prietaisas turi dviejų fazių variklį kuriam reikalingas benzino ir tepalinės alyvos mišinys.

##### SVARBU

*Vien tik benzino naudojimas pažeidžia variklį ir už tai neatsakoma prietaiso garantiniu būdu.*

##### SVARBU

*Norint išlaikyti gerą prietaiso veiksmingumą ir mechaninių organų ilgą tarnavimą, naudoti tik degalus ir kokybišką alyvą.*

### • Benzino charakteristikos

Naudoti benziną be švino (žalasis benzinas) su oktaniniu skaičiumi ne žemesniu už 90 N.O.

##### SVARBU

*Žalasis benzinas laikomas ilgiau nei 2 mėnesius bėkė palieka nuosėdas. Visada naudoti tik šviežų benziną!*

### • Alyvos charakteristikos

Naudoti tik sintetinę aukštos kokybės alyvą, skirtą dviejų fazių varikliams.

Jūsų pardavimo punktuose yra alyvos skirtos būtent šio tipo varikliams, galinčios garantuoti ilgalaikę apsaugą.

Šios alyvos naudojimas sudaro 2% mišinio sudėties, sudaryta iš 1 dalies alyvos kas 50 dalių benzino.

### • Mišinio paruošimas ir laikymas

##### ▲ PAVOJUS!

**Benzinas ir mišinys yra degūs!**

- ***Benziną ir mišinį laikyti atitinkamuose degalų bakuose, saugiose patalpose, toli nuo šilumos šaltinių ir atvirų liepsnų.***
- ***Nepalikti vaikams prieinamose vietose.***
- ***Nerūkyti ruošiant mišinį ir išvengti benzino garų išsisklaidymo.***

Lentelėje nurodyti benzino ir alyvos kiekiai naudojami ruošiant mišinį pagal naudojamos alyvos rūšį.

Benzinas	Sintetinė alyva 2 Fazių	
	litrai	cm <sup>3</sup>
1	0,02	20
2	0,04	40
3	0,06	60
5	0,10	100
10	0,20	200

Mišinio paruošimui:

- Į atitinkamą baką įpilti maždaug pusė kiekio benzino.
- Pridėti visą alyvą pagal lentelę.
- Supilti likusį benzina.
- Užsukti kamštį ir gerai sukratyti.

#### **SVARBU**

*Mišinys turi senėjimo savybę. Neruošti dideliu kiekiu taip išvengiant nuosėdų susidarymo.*

#### **SVARBU**

*Laikyti atskirai gerai atskiriant benzino ir mišinio batus, taip išvengiant supainioti naudojimo metu.*

#### **SVARBU**

*Kas kartą išvalyti benzino ir mišinio batus taip pašalinant esančias nuosėdas.*

### **DEGALŲ UŽPILDYMAS**

#### **▲ PAVOJUS!**

***Nerūkyti pilant degalus ir išvengti benzino garų išsisklaidymo.***

#### **▲ DĖMESIO!**

***Atsargiai atidaryti bako dangtelį nes viduje galėtų būti susikaupusio slėgio.***

Prieš degalų užpildymą:

- Gerai sukratyti mišinio baką.
- Prietaisą stabiliai pastatyti tokioje pozicijoje, kad degalų bakelio dangtelis būtų viršuje.
- Nuvalyti bakelio dangtelį ir aplinkinę zoną taip išvengiant, kad purvas nepatentų į vidų.
- Iš lėto atidaryti degalų bakelio dangtelį taip leidžiant išeiti susikaupusiam slėgiui. Vykdyti degalų užpildymą, išvengti užpildyti bakelį iki pat viršaus.

#### **▲ DĖMESIO!**

***Visada užsukti degalų bakelio dangtelį, užveržiant iki galo.***

#### **▲ DĖMESIO!**

***Greitai išvalyti kiekvieną mišinio dėmę patękusią ant įrenginio ar ant žemės, ir nepajungti variklio kol benzino garai nėra visiškai išnykę.***

## **6. PAJUNGIMAS - NAUDOJIMAS - VARIKLIO SUSTABDYMAS**

### **VARIKLIO UŽVEDIMAS**

#### **▲ DĖMESIO!**

***Variklio užvedimas turi būti įvykdytas mažiausiai 3 metrai nuo degalų užpildymo vietos.***

Prieš užvedant variklį:

- Pastatyti prietaisą stabilioje pozicijoje ant žemės.
- Nuimti peilio apsaugą (jeigu uždėta).
- Užtikrinti, kad peilis (jeigu uždėtas) neliečia žemės ar kitų objektų.

- Šaltas užvedimas

#### **PASTABA**

*“Šaltu užvedimu” vadinamas užvedimas kai jis vykdomas praėjus mažiausiai 5 minutėms nuo variklio sustabdymo arba po degalų užpildymo.*

Variklio užvedimas (Pav. 8):

1. Paspausti blokavimo svirtelę (3), aktyvinti akceleratorių (2) ir laikant šioje pozicijoje, nuvesti jungiklį (1) į poziciją «START», taigi atleisti svirtelę (3) ir akceleratorių (2).
2. Veikti starteriu, sukant svirtelę (5) į poziciją «CHOKE».

- Paspausti užpildymo (primer) mechanizmo mygtuką (6) 3-4 kartus taip paduodant degalų srovę.
- Tvirtai laikyti prietaisą ant žemės, su viena ranka ant variklio visumos, kontrolės išlaikymui užvedant variklį (Pav. 9).

**SVARBU**

*Norint išvengti deformacijų, transmisijos kotas neturi būti naudojamas kaip atrama rankai ar kelieniui užvedimo metu.*

- Lėtai traukti užvedamąją rankenėlę 10-15 cm, kol atsiras tam tikras pasipriešinimas, taigi traukti užtikrintai keletą kartų kol pagaus pirmus rezultatus.

**SVARBU**

*Norint išvengti sutrikimų, ne-traukti lyno visu jo ilgiu, neslinkinti angos pakraščiu ir tolygiai atleisti rankenėlę, išvengiant ją sugrąžinti nekontroliuojamu būdu.*

- Dar kartą paktraukti užvedamąją rankenėlę, kol bus išgautas reguliarus variklio užvedimas.

**▲ DĖMESIO!**

**Variklio užvedimas su įvestu starteriu provokuoja pjovimo mechanizmo judėjimą, kuris sustoja tik ištraukiant starterį.**

- Kai tik užvedamas variklis, ištraukti starterį sukanant svirtelę (2) į poziciją «RUN».
- Trumpai aktyvinti akceleratorių (2), norint nuvesti variklį į minimalų režimą, su jungikliu (1), kuris savaime nusikreipia į poziciją «RUN».
- Prieš dirbant prietaisu leisti veikti varikliui minimaliu greičiu bent 1 minutę.

**SVARBU**

*Jeigu užvedamojo lyno rankenėlė naudojama pakartotinai su įvestu starteriu, variklis gali užsiliesti ir taip gali būti sudėtinga užvesti variklį.*

Variklio užsiliejimo atveju, patekusių degalų pašalinimui išardyti žvakę ir lengvai traukti užvedamojo lyno rankenėlę; taigi nusausti žvakės elektrodus ir sumontuoti atgal ant variklio.

- **Šiltas užvedimas**

Šiltam variklio užvedimui (netrukus po variklio sustabdymo):

- Nustatyti jungiklį (1) į poziciją «RUN», taigi sekti ankstesnės procedūros punktus 4 - 5 - 6 - 9 .

**VARIKLIO NAUDOJIMAS (Pav. 8)**

Pjovimo mechanizmo greitis sureguliuotas nuo akceleratoriaus komandos (2), esančio ant galinės rankenos (4) arba ant dešinės valdymo rankenos (4a).

Akceleratoriaus veikimas yra įmanomas tik tuo atveju jei vienu metu būna įspausta blokavimo svirtelė (3).

Judesys iš variklio į transmisijos ašį perduodamas per didelę išcentrinę jėgą kuri neleidžia ašiai judėti varikliui veikiant minimaliu greičiu.

**▲ DĖMESIO!**

**Nenaudoti prietaiso jeigu pjovimo mechanizmas juda varikliui veikiant minimaliu greičiu, tokiu atveju reikia susisiekti su jūsų Pardavėju.**

Teisingas darbo greitis išgaunamas su iki dugno įspausta akceleratoriaus svirtelė (2).

**SVARBU**

*Per pirmas 6-8 veikimo valandas išvengti variklio naudojimo iki maksimalaus greičio.*

**VARIKLIO IŠJUNGIMAS (Pav. 8)**

Variklio sustabdymas:

- Atleisti akceleratoriaus komandą (2) ir leisti veikti varikliui minimaliu greičiu mažiausiai keletą sekundžių.
- Nustatyti jungiklį (1) į poziciją «STOP».

**▲ DĖMESIO!**

**Po akceleratoriaus nustatymo minimaliam greičiui, praeina keletas sekundžių kol pjovimo mechanizmas visiškai sustoja suktais.**

## 7. PRIETAISO NAUDOJIMAS

### Aplinkinių ir aplinkos atžvilgiu:

- Išvengti, kad tai taptų trukdymo priemonė.
- Kruopščiai laikytis vietinių normų pašalinant po pjovimo esančias medžiagas.
- Kruopščiai laikytis vietinių normų pašalinant tepalinę alyvą ir benzina, sugadintas dalis ar bet kokius kitus elementus kurie gali įtakoti aplinką.

#### ▲ DĖMESIO!

*Prailgintas vibracijos išlaidymas gali sukelti susižalojimų ir neuro kraujagyslių sutrikimų (žinomų kaip Raynaud fenomenas "arba baltoji ranka") ypač kas kenčia trukdymais. Simptomai gali paliesti rankas, pulsus ir pirštus, ir pasireiškia su jausmingumo praradimu, sustingimu, niežuliu, skausmu, spalvos pakeitimu, ar odos struktūriniu pasikeitimu. Šie efektai gali būti išplečiami nuo žemos aplinkos temperatūros ir/arba nuo per stipraus įsikibimo į rankenas. Pastebėjus simptomus, reikia sumažinti darbą prietaisu ir pasitarti su gydytoju.*

#### ▲ PAVOJUS!

*Šio įrenginio akceleravimo įranga generuoja nežymų elektromagnetinį lauką, tačiau tuo nėra atmetama galimybė aktyvių arba pasyvių medicininių priemonių implantuotų operatoriumi veikimo trukdymui, sudarant galimą rimtą riziką sveikatai. Medicininių priemonių nešiotojams, patariama konsultuotis pas gydytoją arba tų pačių priemonių gamintoją, prieš naudojant įrenginį.*

#### ▲ DĖMESIO!

*Darbo metu dėvėti atitinkamą apsirėngimą. Jūsų pardavėjas gali suteikti reikiamą informaciją apie tinkamiausias apsaugines priemones garantuojančias darbo saugumą.*

### PETNEŠŲ NAUDOJIMAS (Pav. 10)

#### ▲ DĖMESIO!

*Prietasas turi būti naudojamas visada prikabinant ant taisyklingai dėvimų petnešų. Dažnai patikrinti greito atsegimo sagties efektyvumą kuria galima greitai atlaisvinti prietaisą nuo diržų pavojingos situacijos atveju.*

Petnešos turi būti dėvimos prieš pritvirtinant prietaisą prie atitinkamo pritvirtinimo diržai turi būti sureguluoti pagal operatoriaus kūno aukštį.

Jeigu prietaise numatyta daugiau prisegimo angų, naudoti patogiausia kuriuo būtu galima išlaikyti prietaiso pusiausvyrą darbo metu.

Visada dėvėti petnešas atitinkančias prietaiso svorį ir naudojamą pjovimo mechanizmą.

- su prietaisais mažesnio nei 7,5 kg svorio turinčiais gijos galvutę arba su 3 arba 4 kampų peiliais, gali būti naudojami modeliai su vienu ar dvigubu diržu.
- su įrenginiais didesnio nei 7,5 kg, turi būti naudojamas modelis su dvigubu diržu.

#### • Modeliai "MONO" su vienu diržu

Diržas (1) turi pereiti virš kairiojo peties, link dešinio klubo.

#### • Modeliai su dvigubu diržu

Dvigubas diržas (2) neturi būti dėvimas su:

- stovas ir mašinos sagties apkaba randasi dešinėje pusėje (2.1);
- atsegimu priekyje (2.2);
- diržų susikryžavimu ant operatoriaus nugaros (2.3);
- jungtis taisyklingai prisegta prie kairiosios pusės (2.4).

Diržai turi būti ištempti taip, kad svoris tolygiai pasiskirstytų ant pečių.

### PRIETAISO NAUDOJIMO BŪDAI

#### ▲ DĖMESIO!

*Darbo metu, prietaisas visada turi būti tvirtai laikomas dvejomis rankomis, laikant variklio visumą dešinėje kūno pusėje ir pjovimo grupę žemiau už diržo liniją.*

#### ▲ DĖMESIO!

*Jeigu darbo metu peilis blokuojasi, reikia greitai sustabdyti variklį. Visada būti atidiems kontrsmūgiui (kickback) kuris gali pasireikšti jeigu peilis sutinka kliūtį kaip (pagaliai, šaknys, šakos, akmenys ir t.t.). Išvengti, kad peilis lietūsi su žeme. Kontrsmūgiai provokuoja sunkiai kontroliuojamus peilio atsimsūsimus, taip provokuojant prietaiso kontrolės praradimą, statant į pavojų operatoriaus saugumą ir sukeltiant nuostolių pačiam prietaisui.*

Prieš pirmą kartą vykdant pjovimo darbą, patartina susipažinti su prietaisu su tinkamiausiomis pjovimo technikomis bandant taisyklingai dėvėti petnešas, tvirtai laikyti prietaisą ir vykdyti darbo reikalaujamus judesius.



### • Pjovimo mechanizmo pasirinkimas

Pasirinkti pjovimo mechanizmą labiausiai tinkamą darbui atlikti, pagal šiuos nurodymus:

- **3 kampų peilis** tinkamas žabams ir mažiems brūzgynams iki 2 cm diametro;
- **4 kampų peilis** tinkamas standžios žolės pjovimui, ant ištiesų paviršių;
- **gijos galvutė** gali pašalinti aukštą žolę ir nesu-medėjusius augalus netoliese tvorų, sienų, pamatų, šaligatvių, aplink medžius ir t.t. arba visiškai išvalyti tam tikrą sodo vietą.

## DARBO TECHNIKOS

### a) 3 kampų peilis (Pav. 11)

Pradėti pjovimą nuo augalo viršaus, leidžiantis pjaunamu peiliu tokiu būdu, palaipsniui smulkinant šakas.

### b) 4 kampų peilis (Pav. 12)

Veikti prietaisu kaip tradicine dalge, arkiniu judesiu 60-90°, išeinant iš žalumos ir taip tęsiant.

### c) Gijos galvutė

**▲ DĖMESIO!** *Naudoti TIK nailonines gijas. Metalinių plastikinių ir/arba netinkamų galvutei gijų naudojimas, gali sukelti rimtų susižalojimų.*

Naudojimo metu, patartina sustabdyti variklį ir periodiškai nuimti apsisukusią aplink prietaisą žolę, taip išvengiant transmisijos koto perkaitimo, dėl įsivėlusios žolės po apsauga.

Nuimti įsivėlusią žolę su atsuktuvu leidžiant, kad kotas taisyklingai atauštų.

**▲ DĖMESIO!** *Nenaudoti prietaiso šlavimui užkemšant gijos galvutę. Variklio galin-gumas gali sviesti objektus ir mažus akmenėlius iki 15 metrų arba sukelti nuostolių provokuojant susižalojimus asmenims.*

### • Pjovimo judesys (dalginės) (Pav. 13)

Veikti reguliariu ėjimu, arkiniu judesiu panašiu į tradicinės dalgės, neužkemšant gijos galvutės veiksmo metu.

Pirmiausiai pabandyti pjauti tinkamą aukštį mažame plote, kad vėliau išgautumėte tolygų pjovimo aukštį išlaikant gijos galvutę atitinkamu atstumu nuo dirvos.

Sudėtingesniems pjovimams, gali būti naudinga pakreipti apie 30° į kairę laikiklio galvutę.

**▲ DĖMESIO!** *Neveikti šiuo būdu jeigu yra galimybė išprovokuoti objektų svaidymą pakenkti asmenims, gyvūnams ar sukelti nuostolių.*

### • Tikslus pjovimas (karpymas)

Laikyti prietaisą lengvai pakreiptą taip, kad išorinė gijos galvutė nelieštų dirvos ir pjovimo linija būtų norimam taške, visada laikant pjovimo mechanizmą toli nuo operatoriaus.

### • Pjovimas ties tvora / pamatais (Pav. 14)

Lėtai priartinti gijos galvutę prie tvoros, kuoliukų, akmenų, sienų ir t.t. be stipraus prisilietimo. Jeigu gija susiduria su kliūtimi gali nutrūkti ar susdėvėti; jeigu lieka įspainiojusi į tvorą, gali šurkščiai nutrūkti.

Bet koku atveju, pjovimas aplink šaligatvius, pamatus, sienas ir t.t. gali sukelti didesnę už normalų gijos susidėvėjimą

### • Pjovimas aplink medžius (Pav. 15)

Eiti aplink medį iš kairės link dešinės, lėtai prisartinant prie kamienų neužkakabinant gijos į kamieną ir išlaikant galvutę lengvai pakreiptą į priekį. Turėkite omenyje, kad nailoninė gija gali nupjauti ar sugadinti mažus krūmus ir, kad nailoninės gijos susidūrimas su krūmų kamienais ar minkšta medžių žieve gali sugadinti augalą.

### • Gijos ilgio reguliavimas darbo metu (Pav. 16)

Šis prietaisas aprūpintas galvute "Trinktelk & Eik" (Tap & Go).

Norint išleisti naują giją, trinktelti gijos galvutę į dirvą su varikliu maksimaliu greičiu; gija išleidžiama automatiškai ir peiliukas nupjauna išeinamą ilgį.

## DARBO PABAIGA

Pabaigus darba:

- Sustabdyti variklį kaip tai nurodyta anksčiau (skyr. 6).
- Palaukti pjovimo mechanizmo sustojimo ir sumontuoti peilio apsaugą.

## 8. PRIEŽIŪRA IR LAIKYMAS

Taisyklinga priežiūra yra pagrindinis dalykas norint išlaikyti ilgą prietaiso veiksmingumą ir saugumą.

**▲ DĖMESIO!** *Priežiūros operacijų metu:*

- Niuimti žvakės gaubtą.
- Palaukti kol variklis bus tinkamai atšąšęs.
- Operacijoms su peiliais naudoti apsaugines pirštines.
- Laikyti sumontuotas peilio apsaugas, išskyrus atvejus kai dirbama su peiliu.
- Neisklaidyti aplinkoje alyvos, benzino ar kitokių įtakojančių medžiagų.

### CILINDRAS IR DUSLINTUVAS

Sumažinant užsidegimo riziką, dažnai su oro kompresu valyti cilindro briaunas ir iš duslintuvo pašalinti susikaupusias pjuvenas, šakeles, lapus bei kitas liekanas.

### UŽVEDIMO GRUPĖ

Kad būtų išvengta perkaitimo ir žalos varikliui, vėsinamojo oro grotelės turi būti visuomet švaros ir išvalytos nuo pjuvenų ir kitų liekanų.

Užvedamojo lyno rankenėlė turi būti pakeista esant pirmiems jos gedimo požymiams.

### ĮTVIRTINIMAI

Periodiškai patikrinti, ar visi varžtai ir veržlės prisukti bei ar rankenos gerai pritvirtintos.

### ORO FILTRO VALYMAS (Pav. 17)

**SVARBU** *Oro filtro valymas yra svarbus norint išlaikyti gerą ir ilgą prietaiso eksploataciją. Kad variklis nebūtų nepataisomai pažeistas, nedirbkite be filtro ar su pažeistu filtru.*

Valymas turi būti atliekamas kas 15 darbo valandų.

Kad būtų išvalytas filtras:

- Paspausti mygtuką (1) atversti dangtelį (2) ir nuimti filtruojantį elementą (3).
- Nuplauti vandeniu ir muilu filtruojantį elementą (3). Nenaudoti benzino ar kitų tirpiklių.
- Leisti filtrui išdžiūti atvirame ore.
- Sumontuoti filtruonantį elementą (3) ir uždaryti dangtį (2) spaudžiant iki dugno, kol bus išgautas spragtelėjimas.

### ŽVAKĖS PATIKRINIMAS (Pav. 18)

Periodiškai, išardyti ir metaliniu šepetėliu išvalyti žvakę pašalinant galimas nuosėdas. Patikrinti ir sugrąžinti teisingą atstumą tarp ekektrodų.

Sumontuoti atgal žvakę ir su tam skirtu raktu priveržti iki dugno.

Elektrodų perdegimo arba izoliatoriaus gedimo atveju, bei kas 100 valandų veikimo, žvakė turi būti pakeista į kitą analogišką žvakę.

### KARBIURATORIAUS REGULIAVIMAS

Karbiuratorius fabrike yra sureguliuotas tokiu būdu, kad būtų galima išgauti geras eksploatacines savybes kiekvienoje naudojimo situacijoje, su minimaliu kenksmingų dujų išskyrimu, atsižvelgiant į įstatymų nustatytas normatyvas.

Blogo veikimo atveju, kreipkitės į Jūsų Pardavėją karbiuracijos ir variklio patikrinimui.

#### • Minimalaus greičio reguliavimas

**▲ DĖMESIO!** *Pjovimo mechanizmas neturi judėti su varikliui veikiant minimaliu greičiu. Jeigu pjovimo mechanizmas juda varikliui veikiant minimaliu greičiu, reikia susisiekti su jūsų Pardavėju.taisyklingam variklio sureguliuvimui.*

### KRUMPLINĖ PAVARA (Pav. 19)

Sutepti su ličio tepalu. Niuimti varžtus (1) ir sutepti tepalu sukant ašį iki kol tepalas pradės išeiti; taigi atgal sumontuoti varžtus (1).

### 3 arba 4 KAMPŲ PEILIO GALANDIMAS (Pav. 20)

**▲ DĖMESIO!** *Dėvėti apsaugines pirštines Jeigu galandimas vyksta neišmontuojant peilio, nuimkite žvakės dangtelį.*

Galandimas turi būti vykdomas atsižvelgiant į peilio tipologiją ir pjoviklius, naudojant plokščią dildę ir veikiant vienodu būdu ant kiekvieno kampo.

Nuorodos taisyklingam galandimui nurodytos 20 Pav.

- A = Klaidingas galandimas
- B = Galandimo limitai
- C = Klaidingi nevienodi kampai

Svarbu, kad po galandimo būtų išlaikoma taisyklinga pusiausvyra.

Peiliai su 3 arba 4 kampais yra naudojami iš abiejų pusių. Kai viena kampų pusė yra susinaudojusi, galima apversti ir naudoti kitą kampų pusę.

**▲ DĖMESIO!** *Peilis niekada neturi būti taisomas, bet būtina jį pakeisti kai tik pastebimi lūžimai arba kai viršijamas galandimo limitas.*

### GIJOS GALVUTĖS PAKEITIMAS (Pav. 21)

- Sekti paveikslėlyje nurodytą seką.

### GIJOS PJOVIMO PEILIUKO GALANDIMAS (Pav. 22)

- Nuimti gijos pjovimo peiliuką (1) nuo apsaugos (2), atveržiant varžtus (3).
- Fiksuoti gijos pjovimo peiliuką į spaustuvą ir pradėti galandimą naudojant plokščią dildę atsargiai išlaikant originalų pjovimo kampą.
- Sumontuoti atgal peiliuką ant apsaugos.

### YPATINGI VEIKSMAI

Kiekviena neįtraukta šiame vadovėlyje priežiūros operacija turi būti atlikta tik pas prietaiso pardavėją.

Operacijos atliktos netinkamose struktūrose arba nekvalifikuotų asmenų įtraukia garantinės formos nutraukimą.

### LAIKYMAS

Pabaigus kiekvieną darbo sesiją, kruopščiai išvalyti prietaisą nuo dulkių ir kitų liekanų, pataisyti arba pakeisti pažeistas dalis.

Prietaisas turi būti laikomas sausoje vietoje, neatšiauriose klimatinėse sąlygose, su taisyklingai sumontuota apsauga.

### ILGALAIKIS NENAUDOJIMAS

**SVARBU** *Jeigu numatomas prietaiso nenaudojimo laikas viršija 2 - 3 mėnesius, reikia atlikti kai kuriuos veiksmus išvengiant kliūčių pradedant darba po ilgo laiko, arba išliekančių nuostolių varikliui.*

#### • Sandėliavimas

Prieš padedant prietaisą:

- Ištuštinti degalų baką.
- Užvesti variklį ir laikyti jį užvestą minimaliu greičiu kol sustos, šiuo atveju sunaudojami bake likę degalai.
- Ataušinti variklį ir išardyti žvakę.
- Į žvakės angą įpilti šaukštą naujos alyvos.
- Keletą kartų patraukti užvedamąją rankenėlę taip išskirstant cilindre alyvą.
- Sumontuoti žvakę stūmokliu iki užgęsimo (matoma žvakės angoje kada stūmoklis pasiekia galutinį tašką).

#### • Sugrįžimas prie veiksmo

Prietaiso sugrąžinimas prie veikimo:

- Išimti žvakę.
- Patraukti keletą kartų užvedamąją rankenėlę taip pašalinant alyvos perteklių.
- Patikrinti žvakę kaip tai aprašyta skyriuje “Žvakės kontroliavimas”
- Parengti prietaisą kaip tai nurodyta skyriuje “Pasiruošimas darbui”.

**9. GEDIMŲ NUSTATYMAS**

<b>KLIŪTIS</b>	<b>TIKĖTINOS PRIEŽASTYS</b>	<b>PATAISYMAS</b>
<b>1)</b> Variklis neužsiveda arba neišlieka veikmingas	<ul style="list-style-type: none"> <li>– Netaisiklinga užvedimo procedūra</li> <li>– Nešvari žvakė arba tarp elektrodų netinkamas atstumas</li> <li>– Užkimštas oro filtras</li> <li>– Karbiuracijos problemos</li> </ul>	<ul style="list-style-type: none"> <li>– Laikytis instrukcijų (žiūr.str. 6)</li> <li>– Patikrinti žvakę (žiūr.str. 8)</li> <li>– Purvina žvakė arba netaisiklingas atstumas tarp elektrodų (žiūr.str. 8)</li> <li>– Susisiekti su pardavėju</li> </ul>
<b>2)</b> Variklis užsiveda, bet su maža galia	<ul style="list-style-type: none"> <li>– Užkimštas oro filtras</li> <li>– Karbiuracijos problemos</li> </ul>	<ul style="list-style-type: none"> <li>– Purvina žvakė arba netaisiklingas atstumas tarp elektrodų (žiūr.str. 8)</li> <li>– Susisiekti su pardavėju</li> </ul>
<b>3)</b> Variklis netaisiklingai veikia arba neturi galios	<ul style="list-style-type: none"> <li>– Nešvari žvakė arba tarp elektrodų netinkamas atstumas</li> <li>– Karbiuracijos problemos</li> </ul>	<ul style="list-style-type: none"> <li>– Patikrinti žvakę (žiūr.str. 8)</li> <li>– Susisiekti su pardavėju</li> </ul>
<b>4)</b> Variklis skleidžia per daug dūmų	<ul style="list-style-type: none"> <li>– Neteisinga mišinio kompozicija</li> <li>– Karbiuracijos problemos</li> </ul>	<ul style="list-style-type: none"> <li>– Mišinio paruošimas pagal instrukcijas (žiūr.str. 5)</li> <li>– Susisiekti su pardavėju</li> </ul>

**10. TECHNINIAI DUOMENYS**

Variklis ..... 2 –jų fazių aušinimas oro  
 Litražas / Galingumas  
 Mod. 28/326 ..... 25,4 cm<sup>3</sup> / 0,7 kW  
 Mod. 33/336 ..... 32,6 cm<sup>3</sup> / 0,9 kW  
 Mod. 44/346 ..... 42,7 cm<sup>3</sup> / 1,1 kW

Minimalus variklio sukimosi greitis  
 Mod. 28/326 ..... 2520-3080 apskukos/1'  
 Mod. 33/336 ..... 2520-3080 apskukos/1'  
 Mod. 44/346 ..... 2520-3080 apskukos/1'

Maksimalus variklio sukimosi greitis  
 Mod. 28/326 ..... 10000 apskukos/1'  
 Mod. 33/336 ..... 10000 apskukos/1'  
 Mod. 44/346 ..... 9500 apskukos/1'  
 Maksimalus prietaiso sukimosi greitis  
 Mod. 28/326 ..... 7800 apskukos/1'  
 Mod. 33/336 ..... 7800 apskukos/1'  
 Mod. 44/346 ..... 7400 apskukos/1'

Žvakė ..... Torch L8RTC arba  
 NGK-R BPMR7A arba ekvivalentiškas  
 Mišinys .... Benzinas: Alyva 2 fazių = 50:1 = 2%

Alyvos bako talpa  
 Mod. 28/326 ..... 650 cm<sup>3</sup>  
 Mod. 33/336 ..... 850 cm<sup>3</sup>  
 Mod. 44/346 ..... 950 cm<sup>3</sup>

Maksimaliai leistinas peilių diametras  
 Peilis 3 arba 4 kampų ..... Ø 255 mm

Masė <sup>1)</sup>  
 Mod. 28/326 ..... 6,8 kg  
 Mod. 28 J ..... 7,3 kg  
 Mod. 28 D ..... 6,9 kg  
 Mod. 28 JD ..... 7,7 kg  
 Mod. 33/336 ..... 7,8 kg  
 Mod. 33 D ..... 8,6 kg  
 Mod. 44/346 ..... 8,6 kg  
 Mod. 44 D ..... 9,5 kg

<sup>1)</sup> Masė pagal normatyvas ISO 11806-1  
 (be karbiuratoriaus, pjovimo mechanizmų  
 ir apraišų)

## Modelis

## Išmatuotos vertės atitinkančios triukšmą ir vibracijas

B 28 SB 28 BJ 326 BJC 326 B 28 J SB 28 J	B 28 D B 28 JD SB 28 JD MB 2801 J MB 2802	B 33 SB 33 BJ 336 BJC 336	B 33 D SB 33 D MB 3302	B 44 SB 44 BJ 346 BJC 346	B 44 D SB 44D
---	---	------------------------------------	------------------------------	------------------------------------	------------------

Operatoriaus ausies akustinio slėgio lygis (EN ISO 22868)							
su gijos galvute	dB(A)	98,8	98,8	98,7	98,7	95,6	95,6
Matavimo netikslumas (2006/42/CE - EN 27574)	dB(A)	3	3	3	3	3	3
su 3 kampų peiliu	dB(A)	92,2	92,2	94,0	94,0	97,3	97,3
Matavimo netikslumas (2006/42/CE - EN 27574)	dB(A)	3	3	3	3	3	3
su 4 kampų peiliu	dB(A)	97,6	97,6	96,3	96,3	91,4	91,4
Matavimo netikslumas (2006/42/CE - EN 27574)	dB(A)	3	3	3	3	3	3
Pamatuotas ekvivalentinis akustinės galios lygis (EN ISO 22868)							
su gijos galvute	dB(A)	105,5	105,5	113,2	113,2	108,5	108,5
Matavimo netikslumas (2006/42/CE - EN 27574)	dB(A)	3	3	3	3	3	3
su 3 kampų peiliu	dB(A)	110,0	110,0	106,0	106,0	110,8	110,8
Matavimo netikslumas (2006/42/CE - EN 27574)	dB(A)	3	3	3	3	3	3
su 4 kampų peiliu	dB(A)	105,4	105,4	107,7	107,7	107,3	107,3
Matavimo netikslumas (2006/42/CE - EN 27574)	dB(A)	3	3	3	3	3	3
Perduodama vibracija rankai ant priekinės rankenos ("MONO") (ISO 22867)							
su gijos galvute	m/sec <sup>2</sup>	5,91	–	4,40	–	5,04	–
Matavimo netikslumas (2006/42/CE - EN 12096)	m/sec <sup>2</sup>	1,5	–	1,5	–	1,5	–
su 3 kampų peiliu	m/sec <sup>2</sup>	2,55	–	3,62	–	3,03	–
Matavimo netikslumas (2006/42/CE - EN 12096)	m/sec <sup>2</sup>	1,5	–	1,5	–	1,5	–
su 4 kampų peiliu	m/sec <sup>2</sup>	5,42	–	5,19	–	6,15	–
Matavimo netikslumas (2006/42/CE - EN 12096)	m/sec <sup>2</sup>	1,5	–	1,5	–	1,5	–
Perduodama vibracija rankai ant galinės rankenos ("MONO") (ISO 22867)							
su gijos galvute	m/sec <sup>2</sup>	4,04	–	3,45	–	2,13	–
Matavimo netikslumas (2006/42/CE - EN 12096)	m/sec <sup>2</sup>	1,5	–	1,5	–	1,5	–
su 3 kampų peiliu	m/sec <sup>2</sup>	5,69	–	3,04	–	2,15	–
Matavimo netikslumas (2006/42/CE - EN 12096)	m/sec <sup>2</sup>	1,5	–	1,5	–	1,5	–
su 4 kampų peiliu	m/sec <sup>2</sup>	4,41	–	4,59	–	5,11	–
Matavimo netikslumas (2006/42/CE - EN 12096)	m/sec <sup>2</sup>	1,5	–	1,5	–	1,5	–
Perduodama vibracija rankai ant kairės rankenos ("DUPLEX") - ORIGINALI RANKENA							
su gijos galvute	m/sec <sup>2</sup>	–	1,81	–	3,42	–	4,49
Matavimo netikslumas (2006/42/CE - EN 12096)	m/sec <sup>2</sup>	–	1,5	–	1,5	–	1,5
su 3 kampų peiliu	m/sec <sup>2</sup>	–	2,43	–	2,94	–	2,51
Matavimo netikslumas (2006/42/CE - EN 12096)	m/sec <sup>2</sup>	–	1,5	–	1,5	–	1,5
su 4 kampų peiliu	m/sec <sup>2</sup>	–	6,25	–	2,54	–	3,42
Matavimo netikslumas (2006/42/CE - EN 12096)	m/sec <sup>2</sup>	–	1,5	–	1,5	–	1,5
Perduodama vibracija rankai ant dešinės rankenos ("DUPLEX") - ORIGINALI RANKENA							
su gijos galvute	m/sec <sup>2</sup>	–	2,49	–	4,53	–	1,94
Matavimo netikslumas (2006/42/CE - EN 12096)	m/sec <sup>2</sup>	–	1,5	–	1,5	–	1,5
su 3 kampų peiliu	m/sec <sup>2</sup>	–	2,56	–	4,16	–	1,04
Matavimo netikslumas (2006/42/CE - EN 12096)	m/sec <sup>2</sup>	–	1,5	–	1,5	–	1,5
su 4 kampų peiliu	m/sec <sup>2</sup>	–	6,45	–	4,88	–	2,92
Matavimo netikslumas (2006/42/CE - EN 12096)	m/sec <sup>2</sup>	–	1,5	–	1,5	–	1,5
Perduodama vibracija rankai ant kairės rankenos ("DUPLEX") - ALTERNATYVINĖ RANKENA							
su gijos galvute	m/sec <sup>2</sup>	–	2,94	–	3,25	–	2,90
Matavimo netikslumas (2006/42/CE - EN 12096)	m/sec <sup>2</sup>	–	1,5	–	1,5	–	1,5
su 3 kampų peiliu	m/sec <sup>2</sup>	–	3,31	–	2,40	–	2,20
Matavimo netikslumas (2006/42/CE - EN 12096)	m/sec <sup>2</sup>	–	1,5	–	1,5	–	1,5
su 4 kampų peiliu	m/sec <sup>2</sup>	–	5,67	–	3,75	–	2,56
Matavimo netikslumas (2006/42/CE - EN 12096)	m/sec <sup>2</sup>	–	1,5	–	1,5	–	1,5
Perduodama vibracija rankai ant dešinės rankenos ("DUPLEX") - ALTERNATYVINĖ RANKENA							
su gijos galvute	m/sec <sup>2</sup>	–	5,07	–	3,81	–	3,57
Matavimo netikslumas (2006/42/CE - EN 12096)	m/sec <sup>2</sup>	–	1,5	–	1,5	–	1,5
su 3 kampų peiliu	m/sec <sup>2</sup>	–	6,61	–	3,63	–	3,24
Matavimo netikslumas (2006/42/CE - EN 12096)	m/sec <sup>2</sup>	–	1,5	–	1,5	–	1,5
su 4 kampų peiliu	m/sec <sup>2</sup>	–	7,80	–	4,22	–	3,87
Matavimo netikslumas (2006/42/CE - EN 12096)	m/sec <sup>2</sup>	–	1,5	–	1,5	–	1,5



## 11. AKSESUARAI

Lentelėje pateikiamas visų esamų aksesuarų sąrašas, su nuorodomis kiekvieno prietaiso naudojimui, pažymėtais simboliu “\*”.

*sudarytus nuostolius. Dvejonių arba mažo kiekvieno aksesuaro specialybių pažinimo atveju, reikia susisiekti su asmeniniu pardavėju arba su specializuotu sodininkystės centru.*

### ▲ DĖMESIO!

*Žiūrint į tai, kad aksesuaro pasirinkimas, aplikavimas ir naudojimas yra naudotojo pilna autonomija atliekami veiksmai, tuo pačiu ir prisiimama atsakomybė už*

	Kodas	Modeliui	28/326/2801/2802	33/336/3302	44/346
	118801127/0		*	*	*
	118801418/0		*	*	*
	118801126/0 (M10 x 1,25 sx F)		*	*	*

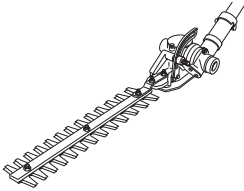
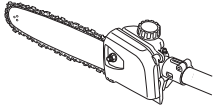
	Kodas	Modeliui B 28 J
	118801754/0 Gyvatvorių žirklys	*
	118801755/0 118801756/0 Genėjimo prietaisas	*

Cienījamais Pircēj,

vispirms mēs gribētu pateikties jums par to, ka izvēlējāties mūsu izstrādājumu un ceram, ka šīs mašīnas izmantošana sagādās jums prieku, un ka tā pilnīgi apmierinās jūsu cerības. Šī rokasgrāmata ir sastādīta ar nolūku palīdzēt jums labāk iepazīties ar mašīnu un efektīvi izmantot to drošības apstākļos; neaizmirstiet par to, ka rokasgrāmata ir neatņemama mašīnas sastāvdaļa, tā ir jātur pie rokas, lai pie tās jebkurā brīdī varētu griezties, un nododot mašīnu citām personām, pievienojiet tai šo rokasgrāmatu.

Šī mašīna ir izstrādāta un izgatavota saskaņā ar spēkā esošo likumdošanu, tā ir droša, ja tās izmantošanas laikā pilnīgi ievēro šajā rokasgrāmatā esošos norādījumus (paredzētā lietošana); jebkurš cits lietošanas veids vai norādīto lietošanas, tehniskās apkopes vai remontdarbu drošības noteikumu neievērošana tiek uzskatīta par "nepareizu lietošanu" un noved pie garantijas spēka zaudēšanas un pie jebkuras atbildības noņemšanas no Ražotāja, padarot lietotāju atbildīgu par zaudējumiem, kas saistīti ar paša vai trešo personu īpašuma bojājumiem vai gūtajām traumām.

Ja jūs pamanāt nelielas atšķirības starp informāciju šajā rokasgrāmatā un jūsu mašīnu, ņemiet vērā, ka nepārtrauktas izstrādājumu uzlabošanas dēļ šajā rokasgrāmatā esošā informācija var tikt mainīta bez iepriekšēja brīdinājuma un bez pienākuma atjaunot informāciju, drošas lietošanas nolūkos pamatraksturojumi netiek mainīti. Neskaidrību gadījumā sazinieties ar vietējo izplātītāju. Veiksmi darbā!

## SATURS

1. Galveno sastāvdaļu izvietojums .....	2
2. Simboli .....	3
3. Drošības noteikumi .....	4
4. Mašīnas montāža .....	6
5. Sagatavošanās darbam .....	7
6. Dzinēja iedarbināšana - Lietošana - Apturēšana .....	8
7. Mašīnas lietošana .....	10
8. Tehniskā apkope un uzglabāšana .....	12
9. Traucējumu novēršana .....	12
10. Tehniskie dati .....	14
11. Piederumi .....	16

# 1. GALVENO SASTĀVDAĻU IZVIETOJUMS

## GALVENĀS SASTĀVDAĻAS

1. Dzinēja mezgls
2. Transmisijas caurule
3. Griezējiere
  - a. Asmens ar 3 vai 4 smailēm
  - b. Stieples turēšanas galviņa
4. Griezējiere aizsargs
5. Priekšējais rokturis
6. Barjera
7. Stūre
8. Aizmugurējais rokturis
9. Savienošanas vieta (apsējuma)
10. Pases datu plāksnīte
11. Apsējums
  - a. ar vienu siksnu
  - b. ar dubulto siksnu
12. Leņķiskais pārvads
13. Asmens aizsargs (transportēšanai)
14. Svece

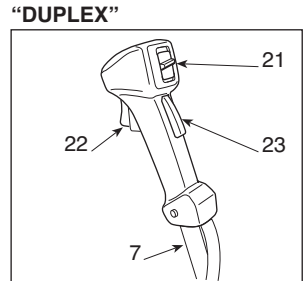
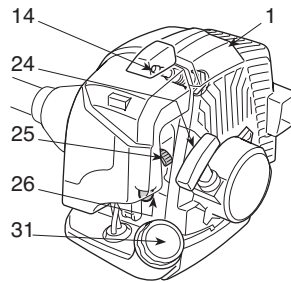
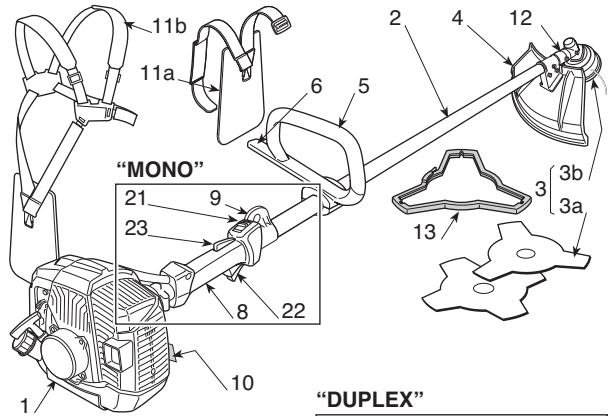

## VADĪBAS IERĪCES UN UZPILDE

21. Slēdzis dzinēja apturēšanai
22. Akseleratora vadības orgāns
23. Akseleratora bloķēšana
24. Iedarbināšanas rokturis
25. Bagātinātāja (Starter) vadības orgāns
26. Uzpildes ierīces (Primer) vadības orgāns
31. Maisījuma tvertnes vāciņš

## PASES DATU PLĀKSNĪTE

- 10.1) Marķējums par atbilstību direktīvai 2006/42/EK
- 10.2) Ražotāja nosaukums un adrese
- 10.3) Akustiskās jaudas līmenis LWA atbilstoši direktīvai 2000/14/EK
- 10.4) Ražotāja pamatmodelis
- 10.5) Mašīnas modelis
- 10.6) Pases numurs
- 10.7) Ražošanas gads
- 10.8) Artikula kods
- 10.9) Izmešu daudzums

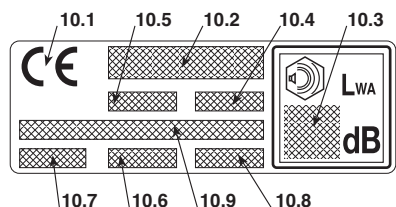



## 2. SIMBOLI



1) Uzmanību! Bīstamība. Ja šo mašīnu izmanto nepareizi, tā var būt bīstama gan jums, gan citām personām.

2) Pirms šīs mašīnas izmantošanas izlasiet rokasgrāmatu.

3) Šīs mašīnas operators, kas nepārtraukti ikdienā izmanto to normālos apstākļos, var būt pakļauts trokšņa iedarbībai, kura līmenis ir vienāds vai ir lielāks par 85 dB (A). Izmantojiet akustiskās aizsargierīces un valkājiet aizsargķiveri.

4) Izmantojiet cimdus un aizsargapavus!

5) Priekšmetu izmešanas risks! Sekojiet tam, lai visi cilvēki un mājdzīvnieki atrastos vismaz 15 m attālumā, kamēr tiek izmantota mašīna!

6) Griezējierīces maksimālais ātrums. Lietojiet tikai piemērotas griezējierīces.

7) Neizmantojiet ripzāga asmeņus. **Bīstamība: Ripzāga asmeņu izmantošanas gadījumā uz mašīnām ar šo simbolu, lietotājs tiek pakļauts ļoti smagu vai pat letālu traumu gūšanas riskam.**

8) Uzmanību! Benzīns ir viegli uzliesmojoša viela. Pirms degvielas uzpildes ļaujiet dzinējam atdzist vismaz 2 minūtes.

9) Uzmanību! Nestāviet blakus karstām virsmām.

10) Sargieties no asmens grūdienu.

### PASKAIDROJOŠI SIMBOLI UZ MAŠĪNAS (ja ir)

11  11) Maisījuma tvertne

12  12) Dzinēja apturēšanas slēdža stāvokļi  
a = apturēšana  
b = gaite  
c = iedarbināšana

13  13) Bagātinātāja (Starter) vadības orgāns

14  14) Uzpildes ierīces (Primer) vadības orgāns

### PASKAIDROJOŠI SIMBOLI UZ AIZSARGIEM (ja ir)

21  21) Griezējierīces, kurām aizsardzība ir piemērota

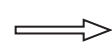
22  22) Griezējierīces griešanās virziens

## 3. DROŠĪBAS NOTEIKUMI

### A) SAGATAVOŠANĀS

1) **Uzmanīgi izlasiet instrukciju.** Iepazīstieties ar mašīnas vadības orgāniem un ar to pareizu lietošanu. Iemācieties ātri apturēt dzinēju.

2) **Izmantojiet mašīnu tikai tai paredzētajiem mērķiem,** proti

– **zāles un nekoveida augu plaušana** ar neilona stieples palīdzību (piemēram, pie puķu dobju apmalēm, apstādījumiem, sienām, žogiem vai neliela izmēra zālieniem, lai pabeigtu ar plaujmašīnu uzsāktu darbu);

– **augstas zāles, vārgu krūmu, zaru un koveida krūmāju plaušana**, kuru diametrs nepārsniedz 2 cm, izmantojot metāla vai plastmasas asmeņus.

Jebkurš cits lietošanas veids var būt bīstams un var izraisīt mašīnas bojājumus.

Par nepareizu lietošanu tiek uzskatīts (tikai piemēra labad, saraksts nav pilns):

- mašīnas lietošana slaucīšanai;
- dzīvžoga izlīdzināšana vai citi darbi, kuru laikā griezējierīce nav paralēla zemes virsmai;
- koku apcirpšana;
- mašīnas lietošana, kamēr griezējierīce atrodas virs operatora jostas līmeņa;
- mašīnas lietošana materiālu griešanai, kuri nav augu izcelsmes materiāli;
- plaujmašīnas lietošana vienlaicīgi vairākām personām.

3) Nekādā gadījumā nepieļaujiet, lai mašīnu lietotu bērni vai cilvēki, kuri nav nepieciešamā līmenī iepazīnušies ar instrukciju. Vietējā likumdošanā var būt noteikts minimālais mašīnas operatora vecums.

4) Mašīnu nedrīkst lietot vairāk kā viena persona.

5) **Nekad nelietojiet mašīnu šādos gadījumos:**

- ja tuvumā atrodas cilvēki, it sevišķi - bērni, vai dzīvnieki;
- ja mašīnas operators ir noguris vai slikti jūtas, kā arī ja viņš ir lietojis medikamentus, narkotikas, alkoholu vai vielas, kuras pasliktina refleksus un uzmanību;
- ja lietotājs nespēj stingri turēt mašīnu ar abām rokām un/vai darba laikā saglabāt līdzsvaru, stabili stāvēt uz kājām.

6) Atcerieties, ka operators vai lietotājs ir atbildīgs par negadījumiem un nejausiem mantas bojājumiem, kuros ir iesaistītas trešās personas vai to manta.

### B) DARBĪBAS PIRMS DARBA SĀKŠANAS

1) Darba laikā ir jāvalkā atbilstošs apģērbs, kas neiebežo lietotāja kustības

– Valkājiet pieguļošus aizsargapģērbus, kuri ir aprīkoti ar pretgriešanas aizsardzību.

– Velciet ķiveri, cimdus, aizsargbrilles, pretputekļu maskas un zābakus ar pretgriešanas aizsardzību un ar neslīdošu zoli.

– Dzirdes aizsardzībai izmantojiet prettrokšņa austiņas.

– Nevelciet šalles, halātus, kaklarotas, brīvus apģērbus un apģērbus ar karājošām daļām, kuras var iestrēgt mašīnā vai darba vietā esošajos priekšmetos.

– Ja jums ir gari mati, tad atbilstošā veidā savāciet tos.

2) **UZMANĪBU: BĪSTAMI! Benzīns ir ārkārtīgi viegli uzliesmojoša viela.**

– uzglabājiet degvielu atbilstošajās kannās, kuras ir apstiprinātas šādai lietošanai;

– nesmēķējiet, pārvietojot un veicot citas darbības ar degvielu;

– lēni atvērīet tvertnes vāciņu, ļaujot iekšējam spiedienam pakāpeniski samazināties;

– uzpildiet degvielu tikai ārpus telpas, izmantojot piltuvi;

– uzpildīšanu veiciet pirms dzinēja iedarbināšanas; neļiejiet iekšā degvielu un nenonemiet tvertnes vāciņu, kamēr dzinējs darbojas vai ir karsts;

– ja notiek benzīna noplūde, neiedarbiniet dzinēju, bet gan attāliniet mašīnu no vietas, kur izlijusi degviela, raugieties, lai nerastos aizdegšanās iespēja, kamēr degviela nav iztvaikojusi un benzīna tvaiki nav izkļīduši.

– nekavējoties noslauciet visu uz mašīnu un uz zemi izlijušo benzīnu;

– neiedarbiniet mašīnu degvielas uzpildes vietā;

– izvairieties no degvielas nokļūšanas uz apģērba; ja tā tomēr nokļūvis uz apģērba, pirms dzinēja iedarbināšanas pārģērbieties;

– vienmēr uzstādiet atpakaļ un labi aizgrieziet benzīna tvertnes un glabāšanas kannas vāciņus.

3) Nomainiet darbnederīgus vai bojātus trokšņa slāpētājus.

4) **Pirms lietošanas** veiciet vispārējo mašīnas pārbaudi, īpašu uzmanību pievēršot sekojošiem punktiem:

– akseleratora svirai un drošības svirai ir jākustas brīvi un bez pārmērīga spēka pielietošanas, pēc atlaišanas tām automātiski un ātri jāatgriežas neitrālajā stāvoklī;

– ja nav nospiesta drošības svira, tad akseleratora svirai jāpaliek bloķētai;

– dzinēja apturēšanas slēdzim ir viegli jāpārvietojas starp stāvokļiem;

– lai novērstu dzirksteļu rašanos, elektrības vadi, it īpaši sveces kabelis, nedrīkst būt bojāti, uzvāznim jābūt pareizi uzstādītam uz sveces;

– mašīnas rokturiem un aizsargierīcēm jābūt tīriem, sausiem un stingri piestiprinātiem pie mašīnas;

– griezējierīces un aizsargi nedrīkst būt bojāti.

5) Pārbaudiet, vai rokturi un apspēja savienošanas punkts ir izvietoti pareizi, kā arī pārļieciniet, ka mašīna ir līdzsvarota.

6) Pirms darba uzsākšanas pārļieciniet, ka visas aizsargierīces ir piemērotas griešanas piederumam un ir pareizi uzstādītas.

7) Rūpīgi pārbaudiet visu darba lauku un novāciet visus priekšmetus, kurus mašīna var izmest, vai kuri varētu sabojāt griešanas mezglu vai dzinēju (akmeņi, zari, metāla vadi, kauli, u.c.).

### C) LIETOŠANAS LAIKĀ

1) Nedarbiniet dzinēju slēgtās telpās, kurās var sakrāties bīstama tvana gāze.

2) Strādājiet tikai dienas gaismā vai ar labu mākslīgu

apgaismojumu.

### 3) Jūsu stājai jābūt drošai un stabilai:

- ja tas ir iespējams, cenšaties nestrādāt uz mitras vai slidenas virsmas, kā arī uz pārāk nelīdzenas vai slīpas virsmas, kura nenodrošina operatora stabilitāti darba laikā;
- nekad neskrieniet, bet gan ejiet un pievērsiet uzmanību virsmas nelīdzenumiem un iespējamu šķēršļu klātbūtnēi
- novērtējiet potenciālus riskus darba zonā un veiciet visus nepieciešamus piesardzības pasākumus, lai nodrošinātu savu drošību, it īpaši uz slīpām, nelīdzenām, slidenām vai nestabilām virsmām
- Strādājot uz slīpām virsmām vienmēr pārvietojieties šķērsām slīpumam, nekad neejiet augšup vai lejup, griezējierīci vienmēr turiet apakšā.

### 4) Iedarbinot dzinēju mašīnai jābūt stingri nobloķētai:

- Iedarbiniet dzinēju vismaz 3 metru attālumā no degvielas uzpildes vietas;
- pārliecinieties, ka citas personas atrodas vismaz 15 metru attālumā no mašīnas darba zonas vai vismaz 30 metru attālumā, ja plaušana tiek veikta smagos apstākļos;
- nevirziet trokšņa slāpētāju un, tātad, izplūdes gāzi, uzliesmojošo vielu un materiālu pusē:

### 5) Nemainiet dzinēja iestatījumus un neļaujiet tam darboties paaugstinātu apgriezienu režīmā.

6) Nepakļaujiet mašīnu pārmerīgai slodzei un neizmantojiet maza izmēra mašīnu smagu darbu veikšanai; atbilstošās mašīnas izmantošana samazina riskus un uzlabo darba kvalitāti.

7) Pārbaudiet, vai mašīnas minimālo apgriezienu režīmā griezējierīce nekustas, un vai pēc paātrināšanas dzinējs ātri atgriežas minimālo apgriezienu režīmā.

8) Esiet uzmanīgs, lai asmens spēcīgi neuzdurtos svešķermenim, kā arī uzmanieties no izlidojošiem priekšmetiem, kurus var izmest asmeņi kustības laikā.

9) Darba laikā mašīnai visu laiku jābūt piestiprinātai pie apsējuma.

### 10) Apturēt dzinēju:

- vienmēr, kad mašīna tiek atstāta bez uzraudzības;
- pirms degvielas uzpildīšanas;
- pārvietojot mašīnu darba zonas ietvaros.

### 11) Apturēt dzinēju un izņemt sveces vadu:

- pirms sākat pārbaudīt, tīrīt vai veikt citas darbības ar mašīnu;
- kad asmens ir uzdūries svešķermenim. Pārbaudiet, vai mašīnai nav radušies bojājumi un veiciet nepieciešamo remontu, pirms atsākat to lietot;
- ja mašīna sāk spēcīgi vibrēt: šajā gadījumā nekavējoties nosakiet vibrācijas cēloni un veiciet nepieciešamas pārbaudes specializētajā servisa centrā;
- kad mašīna netiek lietota.

## D) TEHNISKĀ APKOPE UN UZGLABĀŠANA

1) Sekojiet tam, lai visi uzgriežņi un skrūves būtu pievilkti, lai pārliecinātos, ka mašīna visu laiku atrodas drošā darbības stāvoklī. **Regulāra tehniskā apkope ir nepieciešama, lai garantētu drošību, un lai saglabātu darbības raksturojumus.**

2) Neuzpildiet mašīnas tvertni ar benzīnu tādā vietā, kur benzīna tvaiki var saskarties ar liesmu, dzirksteli vai spēcīgu siltuma avotu.

3) Ļaujiet dzinējam atdzist, pirms novietojat mašīnu jebkādā telpā.

4) Lai samazinātu ugunsgrēka risku, sekojiet tam, lai uz dzinēja, uz izplūdes trokšņa slāpētāja un benzīna uzglabāšanas vietā nebūtu zaigskaidu, zaru, lapu un smēres atlieku; neatstājiet telpā tvertnes ar griešanas atkritumiem.

5) Ja jāiztukšo tvertne, dariet to ārpus telpām un ar dzinēju dzinēju.

6) Veicot jebkādas darbības ar griezējierīci, velciet darba cimdus.

7) **Drošības nolūkos, nelietojiet mašīnu, ja tās detaļas ir nodilušas vai bojātas. Bojātas daļas ir jānomaina, nekādā gadījumā tās nedrīkst labot. Izmantojiet tikai oriģinālas rezerves daļas.** Neatbilstošas kvalitātes daļas var sabojāt mašīnu un apdraudēt jūsu drošību. Uz visiem griešanas piedesumiem jābūt ražotāja marķējumam, kurā jābūt norādītam maksimālajam darba ātrumam.

8) Pirms mašīnas novietošanas noliktavā pārliecinieties, ka no tās ir noņemtas visas atslēgas un tehniskajai apkopei izmantojamie darbarīki.

9) Glabājiet mašīnu bērniem nepieejamā vietā!

## E) TRANSPORTĒŠANA UN PĀRVIETOŠANA

1) Katru reizi, kad mašīna ir jāpārvieto vai jātransportē, jārikojas šādi:

- izslēgt dzinēju, uzgaidīt, kamēr griezējierīce apstājas, un atvienot sveces uzvāzni;
- uzstādīt griezējierīces aizsargu;
- ņemt mašīnu tikai aiz rokturiem un novirzīt griezējierīci pretēji pārvietošanas virzienam.

2) Pārvietojot mašīnu uz transportlīdzekļa, tā ir jānovieto tā, lai tā nevienam neradītu bīstamību, un stingri jāpiestiprina, lai izvairītos no mašīnas apgāšanas, kas to var sabojāt vai izraisīt degvielas izliešanu.

## F) KĀ JĀLASA ROKASGRĀMATA

Rokasgrāmatas tekstā daži paragrāfi, kuros ir izklāstīta īpaši svarīga informācija, ir apzīmēti ar dažādas pakāpes apzīmējumiem, tiem ir šāda nozīme:

### PIEZĪME

vai

### SVARĪGI

*Satur precizējumus vai skaidrojumus iepriekš izklāstītai informācijai ar nolūku ne-sabojāt mašīnu vai neizraisīt zaudējumus.*

### ▲ UZMANĪBU!

**Norādījumu neievērošanas gadījumā pastāv traumu gūšanas risks operatoram un trešajām personām.**

### ▲ BĪSTAMI!

**Norādījumu neievērošanas gadījumā pastāv smagu traumu gūšanas risks operatoram un trešajām personām ar letāla iznākuma bīstamību.**

## 4. MAŠĪNAS MONTĀŽA

### SVARĪGI

Mašīnas piegādes brīdī dažas detaļas ir demontētas un degmaisījuma tvertne ir tukša.

### ⚠ UZMANĪBU!

**Veicot darbus ar griezējierīcēm vienmēr velciet izturīgus darba cimdus. Pievērsiet īpašu uzmanību detaļu montāžai, lai nesamazinātu mašīnas drošību un efektivitāti; šaubu gadījumā sazinieties ar vietējo izplatītāju.**

### 1. CMAŠĪNAS KOMPLEKTĀCIJA

#### 1a. Modeļi "MONO" (1. zīm.)

- Uzstādiet augšējo daļu (2) ar priekšējā roktura barjeru uz transmisijas caurules (1).
- Savienojiet apakšējo uzvāzni (2), ievietojot tapu (4a) vienā no trim atverēm transmisijas caurulē.
- Pieskrūvējiet līdz galam skrūves (5).

#### 1b. Modeļi "DUPLEX" (2. zīm.)

- Atskrūvējiet skrūves (5) un noņemiet uzvāzni (4) no balsta (2).
- Iespraudiet stūri (1) balstā (2) esošajā ligzdā, kas atrodas uz transmisijas caurules (3), sekojot tam, lai vadības orgāni atrastos labajā pusē.
- Uzstādiet uzvāzni (4), līdz galam pieskrūvējot skrūves (5).
- Piekabiniet vadības elementu apvalku (6) pie atbilstoša vada turētāja (7).

### 2. KĀTA MONTĀŽA

(Modeļi ar atdalāmu kātu - 3. zīm.)

- Izvelciet sproststieni (5) un iespraudiet kāta apakšējo daļu (4) līdz sproststienis (5) tiks nostiprināts kāta atverē (6). Lai atvieglotu šo operāciju, apakšējo daļu (4) var viegli pagriezt abos virzienos. Par to, ka kāts ir pilnīgi ievietots, liecina tas, ka stienis (5) pilnīgi atgriezās sākumpozīcijā.
- Pēc iesprausšanas pabeigšanas pievelciet līdz galam rokturi (7).

### 3. AIZSARGU MONTĀŽA

### ⚠ UZMANĪBU!

**Katra griezējierīce ir aprīkota ar īpašu aizsargu. Nekādā gadījumā neizmantojiet aizsargus, kuri atšķiras no katrai griezējierīcei norādītajiem aizsargiem.**

- **Asmens ar 3 vai 4 smailēm (4. zīm.)**

### ⚠ UZMANĪBU!

**Velciet aizsargcimdus un uzstādiet uz asmeni aizsargus.**

- Demontējiet asmeni (ja tas ir uzstādīts), kā norādīts 4. paragrāfā.
- Aizsargs (1) ir piestiprināts pie leņķiskā pārvada (2) ar četru skrūvju (3) palīdzību.

- **Stieples turēšanas galviņa (5. zīm.)**

### ⚠ UZMANĪBU!

**Stieples turēšanas galviņas izmantošanas laikā vienmēr jābūt uzstādītam papildzaīsgaram ar nazi stieples griešanai.**

- Demontējiet asmeni (ja tas ir uzstādīts), kā norādīts 4. paragrāfā.
- Aizsargs (1) ir piestiprināts pie leņķiskā pārvada (2) ar četru skrūvju (3) palīdzību.
- Uzstādiet papildzaīsgaru (4), piestiprinot to līdz klikšķim pie aizsarga (1).

### 4. GRIEZĒJIERĪCES DEMONTĀŽA UN MONTĀŽA

### ⚠ UZMANĪBU!

**Izmantojiet tikai oriģinālās vai ražotāja apstiprinātas griezējierīces.**

- **Asmens ar 3 vai 4 smailēm (6. zīm.)**

### ⚠ UZMANĪBU!

**Velciet aizsargcimdus un uzstādiet uz asmeni aizsargus.**

### PIEZĪME

*Nostiprinātājuzgrieznim (5) ir kreisā vītne un, tādējādi, tas ir jāatskrūvē pulksteņrādītāja virzienā un jāpieskrūvē pretēji pulksteņrādītāja virzienam.*

- Ievietojiet komplektācijā esošo atslēgu (2) atbilstošajā leņķiskā pārvada (3) atverē un ar roku pagrieziet asmeni (1) tā, lai atslēga nostiprinātos iekšējā atverē un nobloķētu griešanos.
- Izņemiet šķelttapu (4) un atskrūvējiet uzgriezni (5) pulksteņrādītāja virzienā.
- Izvelciet paplāksni (6) un ārējo gredzenu (7) un tad noņemiet asmeni (1).

Montāžas laikā:

- Pārlicinieties, ka iekšējā gredzena (8) rievās ir labi saākētas ar leņķisko pārvadu (3).
- Uzstādiēt asmeni (1) un ārējo gredzenu (7).
- Uzstādiēt atpakaļ paplāksni (6) un uzgriezni (5), pievelkot to līdz galam pretēji pulksteņrādītāja virzienam.
- Uzstādiēt atpakaļ šķeltnapu (4) un salokiet abus galus.
- Izņemiet atslēgu (2), lai ļautu asmenim griezties.

#### • Stieples turēšanas galviņa (7. zīm.)

##### PIEZĪME

*Stieples turēšanas galviņai ir kreisā vītne un, tādējādi, tā ir jāatskrūvē pulksteņrādītāja virzienā un jāpieskrūvē pretēji pulksteņrādītāja virzienam.*

- Ievietojiet komplektācijā esošo atslēgu (2) atbilstošajā leņķiskā pārvada (3) atverē un ar roku pagrieziet stieples turēšanas galviņu (1) tā, lai atslēga nostiprinātos iekšējā atverē un nobloķētu griešanos.
- Noņemiet stieples turēšanas galviņu (1), atskrūvējot to **pulksteņrādītāja virzienā**.

Montāžas laikā:

- Pārlicinieties, ka iekšējā gredzena (4) rievās ir labi saākētas ar leņķisko pārvadu (3).
- Uzstādiēt stieples turēšanas galviņu (1), pieskrūvējot to **pretēji pulksteņrādītāja virzienam**.
- Izņemiet atslēgu (2), lai ļautu vārpstai griezties.

## 5. SAGATAVOŠANĀS DARBAM

### MAŠĪNAS PĀRBAUDE

Pirms darba sākšanas ir jāveic šādas darbības:

- pārbaudīt, vai uz mašīnas un griezējierīces nav izļodzījušo skrūvju;
- pārbaudiet, vai griezējierīce nav bojāta un vai metāla asmeņi ar 3 smailēm (ja tie ir uzstādīti) ir labi uzasināti;
- pārbaudīt, vai gaisa filtrs ir tīrs;
- pārbaudīt, ka aizsargierīces ir labi nostiprinātas un efektīvi darbojas;
- pārbaudīt vai rokturi ir labi piestiprināti.

### MAISĪJUMA SAGATAVOŠANA

Šī mašīna ir aprīkota ar divtaktu dzinēju, tātad tā ir jāizmanto ar benzīna un eļļas maisījumu.

##### SVARĪGI

*Izmantojot mašīnu tikai ar benzīnu tiek bojāts dzinējs un tas noved pie garantijas spēka zaudēšanas.*

##### SVARĪGI

*Izmantojiet tikai kvalitatīvu degvielu un smērvielas, lai saglabātu darbības raksturojumus un garantētu mehānisko daļu ilgu kalpošanas laiku.*

### • Benzīna raksturojums

Izmantojiet tikai svīnu nesaturošu benzīnu (ekoloģiski tīrs benzīns), kura oktānskaitlis nav zemāks par 90.

##### SVARĪGI

*Ekoloģiski tīram benzīnam ir tieksme veidot nogulsnes kannā, ja to glabā ilgāk par 2 mēnešiem. Vienmēr izmantojiet svaigu benzīnu!*

### • Eļļas raksturojums

Izmantojiet tikai augstas kvalitātes sintētisko eļļu, kura ir paredzēta divtaktu dzinējiem.

Pie vietējā izplātītāja jūs varat iegādāties eļļas, kuras ir paredzētas šī tipa dzinējam un nodrošina tā labāku aizsardzību.

Šo eļļu izmantošana ļauj izveidot 2% maisījumu, kas sastāv no 1 eļļas daļas uz katrām 50 benzīna daļām.

### • Maisījuma sagatavošana un uzglabāšana

##### ▲ BĪSTAMI!

**Benzīns un maisījums ir uzliesmojošas vielas!**

- **Uzglabājiet benzīnu un maisījumu degvielai paredzētās kannās drošās vietās, kuras atrodas tālu no siltuma avotiem un atklātas liesmas.**
- **Neatstājiet kannas bērniem pieejamās vietās.**
- **Nesmēķējiet maisījuma sagatavošanas laikā un izvairieties no benzīna tvaiku ieelpošanas.**

Tabulā ir norādīts benzīna un eļļas daudzums, kurš ir jāizmanto maisījuma sagatavošanai, atkarībā no izmantojamās eļļas tipa.

Benzīns	Sintētiskā eļļa 2-Taktu	
	litri	cm <sup>3</sup>
1	0,02	20
2	0,04	40
3	0,06	60
5	0,10	100
10	0,20	200

Lai sagatavotu maisījumu:

- Ielejiet piemērotajā kannā apmēram benzīna apjoma pusi.
- Pievienojiet visu eļļu, saskaņā ar tabulas datiem.
- Ielejiet benzīna atlikušo daļu.
- Aizveriet vāciņu un enerģiski sakratiet kannu.

#### **SVARĪGI**

*Maisījums ir pakļauts novecošanai. Negatavojiet pārāk lielu maisījuma daudzumu, lai izvairītos no nogulšņu veidošanās.*

#### **SVARĪGI**

*Maisījuma un benzīna kannām jābūt atšķirīgām un attiecīgi marķētām, lai nesajauktu tās lietošanas laikā.*

#### **SVARĪGI**

*Periodiski tīriet benzīna un eļļas kannas, lai novāktu iespējamās nogulsnes.*

### DEGVIELAS UZPILDĪŠANA

#### **▲ BĪSTAMI!**

*Nesmēķējiet uzpildīšanas laikā un izvairieties no benzīna tvaiku ieelpošanas.*

#### **▲ UZMANĪBU!**

*Uzmanīgi atveriet kannas vāciņu, jo tās iekšpusē varēja rasties spiediēns.*

Pirms uzpildīšanas:

- Enerģiski sakratiet maisījuma kannu.
- Novietojiet mašīnu uz horizontālas virsmas, lai tā būtu stabilā stāvoklī un lai tvertnes vāciņš atrastos augšpusē.
- Notīriet tvertnes vāciņu un zonu apkārt tam, lai izvairītos no netīrumu nokļūšanas tvertnē uzpildes laikā.
- Uzmanīgi atveriet tvertnes vāciņu, lai pakāpeniski samazinātu spiedienu. Uzpildes laikā izmantojiet piltuvi, neuzpildiet degvielu līdz malai.

#### **▲ UZMANĪBU!**

*Vienmēr aizveriet tvertnes vāciņu, piegriežot to līdz galam.*

#### **▲ UZMANĪBU!**

*Nekavējoties noslauciet visu uz mašīnu un uz zemi izlījušo benzīnu un neiedarbiniet dzinēju, kamēr benzīna tvaiki nav izkļūduši.*

## 6. DZINĒJA IEDARBINĀŠANA - LIETOŠANA - APTURĒŠANA

### DZINĒJA IEDARBINĀŠANA

#### **▲ UZMANĪBU!**

*Dzinējs ir jāiedarbina vismaz 3 metru attālumā no degvielas uzpildīšanas vietas.*

Pirms dzinēja iedarbināšanas:

- Uzstādiet mašīnu stabilā stāvoklī uz zemes.
- Noņemiet asmens aizsardzību (ja tā ir uzstādīta).
- Pārliedcinieties, ka asmens (ja tas ir uzstādīts) nepieskaras zemei un citiem priekšmetiem.

- Auksta dzinēja iedarbināšana

#### **PIEZĪME**

*Par "auksto" tiek uzskatīta iedarbināšana, kura tiek veikta vismaz pēc 5 minūtēm pēc dzinēja apturēšanas vai pēc degvielas uzpildīšanas.*

Lai iedarbinātu dzinēju (8. zīm.):

1. Nospiediet bloķēšanas sviru (3), pavelciet akseleratoru (2) un, turot tos šajā pozīcijā, pārvietojiet slēdzi (1) pozīcijā «START», pēc tam atlaidiet sviru (3) un akseleratoru (2).
2. Iedarbiniet starteri, pagriežot sviru (5) stāvoklī «CHOKE».

- Nospiediet uzpildes ierīces (primer) pogu (6) 3-4 reizes, lai veicinātu aizdedzi karburatorā.
- Piespiediet ierīci pie zemes, stingri turot to aiz dzinēja mezgla ar vienu roku, lai nezaudētu kontroli iedarbināšanas laikā (9. zīm.).

**SVARĪGI**

*Lai izvairītos no deformācijām, transmisijas cauruli nedrīkst izmantot, lai iedarbināšanas laikā atbalstītu pret to roku vai celi.*

- Lēnām pavelciet iedarbināšanas rokturi uz 10-15 cm, līdz būs jūtama noteikta pretestība, tad enerģiski pavelciet to dažas reizes, līdz dzinējā būs dzirdami pirmie sprādzieni.

**SVARĪGI**

*Lai izvairītos no auklas pārtrūkšanas, neizvelciet auklu tās pilnā garumā, neļaujiet tai pieskarties auklas vadīklas atveres malai un pakāpeniski atļaidiet rokturi, neļaujot auklai iet iekšā nekontrolējamā veidā.*

- Vēlreiz pavelciet iedarbināšanas rokturi, līdz dzinējs sāk vienmērīgi darboties.

**▲ UZMANĪBU!**

***Iedarbinot dzinēju ar startera palīdzību, griezējierīce sāk griezties un pārtrauc kustēties tikai pēc startera izslēgšanas.***

- Tikko dzinējs ir iedarbināts izslēdziet starteri, pagriežot sviru (2) stāvoklī «RUN».
- Īslaicīgi ieslēdziet akselelatoru (2), lai darbinātu dzinēju minimālo apgriezīenu režīmā, ar slēdzi (1), kas automātiski pārslēdzas pozīcijā «RUN».
- Ļaujiet dzinējam darboties minimālo apgriezīenu režīmā vismaz 1 minūti pirms sākat lietot mašīnu.

**SVARĪGI**

*Ja iedarbināšanas auklas rokturis tiek vairākkārt pavilkts, kamēr bagātinātājs ir ieslēgts, tas var applūdināt dzinēju un to var būt grūti iedarbināt.*

Gadījumā, ja dzinējs tiek applūdināts, noņemiet sveci un viegli pavelciet iedarbināšanas auklas rokturi, lai novāktu degvielas pārpalikumu; tad nožāvējiet sveces elektrodus un uzstādiet to atpakaļ dzinējā.

**• Karsta dzinēja iedarbināšana**

Lai iedarbinātu karstu dzinēju (proti, uzreiz pēc dzinēja apturēšanas):

- Uzstādiet slēdzi (1) pozīcijā «RUN», pēc tam veiciet iepriekšējās procedūras 4., 5., 6., 9. punktu.

**DZINĒJA IZMANTOŠANA (8. zīm.)**

Griezējierīces ātrumu var regulēt ar akselelatora vadības orgāna (2) palīdzību, kas atrodas uz aizmugurēja roktura (4) vai uz stūres labā roktura (4a). Akselelatoru var iedarbināt tikai ja tai pašā laikā ir nospiesta bloķēšanas svira (3).

No dzinēja kustība tiek nodota transmisijas vārpstai ar centrēdzes sajūga palīdzību, kas novērš vārpstas kustību, kad dzinējs darbojas minimālo apgriezīenu režīmā.

**▲ UZMANĪBU!**

***Neizmantojiet mašīnu, ja griezējierīce kustas, kad dzinējs darbojas minimālo apgriezīenu režīmā; šajā gadījumā jāsaņemas atbilstoši norādījumi.***

Pareizs darba ātrums tiek sasniegts, kad akselelatora regulators (2) ir nospiests līdz galam.

**SVARĪGI**

*Mašīnas pirmo 6-8 stundu lietošanas laikā izvairieties no dzinēja darbināšanas maksimālo apgriezīenu režīmā.*

**DZINĒJA APTURĒŠANA (8. zīm.)**

Lai apturētu dzinēju:

- Atļaidiet akselelatora regulatoru (2) un ļaujiet dzinējam dažas sekundes darboties minimālo apgriezīenu režīmā.
- Uzstādiet slēdzi (1) stāvoklī «STOP».

**▲ UZMANĪBU!**

***Pēc akselelatora uzstādīšanas minimālo apgriezīenu režīmā griezējierīce dažas sekundes turpina kustēties.***

## 7. MAŠĪNAS LIETOŠANA

Ar cienu izturieties pret citiem cilvēkiem un pret apkārtejo vidi:

- Cenšaties nekļūt par neērtības cēloni.
- Rūpīgi ievērojiet vietējo likumdošanu, kas attiecas uz griešanas atkritumu pārstrādi.
- Rūpīgi ievērojiet vietējo likumdošanu, kas attiecas uz eļļu, benzīna, nodilušo daļu vai jebkuru citu vidi nedraudzīgu priekšmetu pārstrādi.

### ▲ UZMANĪBU!

*Ja jūs esat ilgstoši pakļauts vibrācijas iedarībai, jums var rasties neirovaskulāri traucējumi un bojājumi (tie ir zināmi arī kā "Reino fenomens" vai "baltās rokas fenomens"), ir īpaši, ja jums ir asinsrites traucējumi. Simptomi var parādīties uz rokām, plaukstas pamatiem vai pirkstiem, un tie izpaužas kā jūtīguma zaudēšana, notirpums, kņudēšana, sāpes, ādas krāsas vai struktūras izmaiņa. Šīs pazīmes var pastiprināties zemas apkārtējās vides temperatūras gadījumā un/vai ja rokturi tiek turēti pārāk cieši. Simptomu rašanās gadījumā ir jāsamazina mašīnas lietošanas ilgums un jāgriežas pie ārsta.*

### ▲ BĪSTAMI!

*Šīs mašīnas iedarbināšanas iekārta rada vāju elektromagnētisko lauku, bet tas tik un tā var ietekmēt aktīvo un pasīvo implantēto medicīnisko ierīču darbību, tas var radīt nopietnus draudus veselībai. Tādējādi, šādu medicīnisko ierīču lietotājiem iesakām pirms mašīnas lietošanas konsultēties ar ārstu vai ierīces ražotāju.*

### ▲ UZMANĪBU!

*Darba laikā velciet atbilstošu apģērbu. Vietējais Izplātītājs var sniegt informāciju par aizsarglīdzekļiem negadījumā novēršanai, lai garantētu darbu drošības apstākļos.*

### APSEJUMA LIETOŠANA (10. zīm.)

### ▲ UZMANĪBU!

*Mašīnas lietošanas laikā tai vienmēr jābūt piestiprinātai pie pareizi uzvilktā apsejuma. Bieži pārbaudiet ātras atāķēšanas mehānisma efektivitāti, lai bīstamības gadījumā mašīnu varētu ātri atbrīvot no siksniņām.*

Apsejums vienmēr ir jāuzvelk pirms mašīnas piestiprināšanas pie atbilstoša savienotāja un siksna jānoregulē atbilstoši operatora augstumam un ķermeņa uzbūvei.

Ja mašīna ir aprīkota ar vairākām saākēšanas atverēm, lietojiet vispiemērotāko vietu, lai darba laikā nodrošinātu mašīnas līdzsvaru.

Vienmēr izmantojiet mašīnas svaram un izmantojamajai griezējīgerīcei piemērotu apsējumu:

- ar mašīnām, kuru svars ir mazāks par 7,5 kg un kuras ir aprīkotas ar stieples turēšanas galviņu vai asmeņiem ar 3 vai 4 smailēm, var izmantot modeli ar vienu vai dubulto siksnu;
- ar mašīnām, kuru svars ir lielāks par 7,5 kg, jāizmanto modelis ar dubulto siksnu.

- Modeļi "MONO" ar vienu siksnu

Siksnei (1) jāiet zem kreisā pleca labā augšstilba virzienā.

- Modeļi ar dubulto siksnu

Siksna (2) ir jāvelk šādā veidā:

- mašīnas balstam un karabīnei jābūt labajā pusē (2.1);
- atbloķēšanas mehānismam jābūt priekšā (2.2);
- siksniņām jākrustojas uz operatora muguras (2.3);
- kreisajā pusē pareizi jāpiestiprina sprādze (2.4).

Siksniņām jābūt uzstieptām tā, lai tās vienmērīgi sadalītu svaru uz pleciem.

### MAŠĪNAS LIETOŠANAS VEIDI

#### ▲ UZMANĪBU!

*Darba laikā vienmēr turiet mašīnu ar divām rokām, turot dzinēja mezglu ķermeņa labajā pusē un griešanas mezglu zem jostas līmeņa.*

#### ▲ UZMANĪBU!

*Ja darba laikā asmens iesprūst, nekavējoties apturiet dzinēju. Visu laiku uzmaniet atsitienu (kickback), kas var rasties, ja asmens saskaras ar cietu šķērslī (stumbriem, zariem, saknēm, akmeņiem utt.). Sekojiet, lai asmens nepieskartos zemei. Atsitienu rezultātā rodas grūti kontrolējamas asmens kustības, kuru dēļ var zaudēt kontroli pār mašīnu, pakļaut riskam operatora drošību un sabojāt mašīnu.*

Pirms pirmās plaušanas tiek rekomendēts labi iepazīties ar mašīnu un ar piemērotu plaušanas tehniku, pamēģinot pareizi uzvilkt apsējumu, cieši savtvert mašīnu un veikt darbam nepieciešamas kustības.



## • Griezējierīces izvēle

Izvēlieties veicamajam darbam vispiemērotāko griezējierīci, ņemot vērā sekojošus ierobežojumus:

- **asmens ar 3 smailēm** ir piemērots žaģaru un nelielu krūmāju ar diametru līdz 2 cm griešanai;
- **asmens ar 4 smailēm** ir piemērots cietaszales pļaušanai uz plašiem zemes gabaliem;
- **izmantojot stieples turēšanas galviņu** var pļaut augstu zāli un nekokuveida augus blakus žoģiem, sienām, pamatiem, trotuāriem, apkārt kokiem utt., vai dārza kādas atsevišķas daļas pilnīgi tīrīšanai;

## DARBA METODIKA

### a) Asmens ar 3 smailēm (11. zīm.)

Sāciet griešanu no auga augšējās daļas, pēc tam virzieties lejup ar pļaušanas asmeni, lai apgrieztu zarus, pakāpeniski samazinot to garumu.

### b) Asmens ar 4 smailēm (12. zīm.)

Izmantojiet mašīnu kā parastu izkapti, veiciet apmēram 60–90° lokveida kustības, virzoties ārpus augu segai, un turpiniet strādāt līdzīgā veidā.

### c) Stieples turēšanas galviņa

**▲ UZMANĪBU!** *Lietojiet TIKAI neilona stieples. Metāla stieplu, plastificētu metāla stieplu un/vai galviņai nepiemērotu stieplu izmantošana var novest pie smagu traumu vai ievainojumu gūšanas.*

Darba laikā tiek rekomendēts periodiski slēgt ārā dzinēju un izņemt nezāli, kas aptinās apkārt mašīnai, lai izvairītos no transmisijas caurules pārkaršanas, kas var rasties, ja zāle nokļūst zem aizsarga.

Izņemiet zāli ar skrūvgrieža palīdzību, lai nodrošinātu vārpstas pareizu dzesēšanu.

**▲ UZMANĪBU!** *Neizmantojiet mašīnu slaucīšanai, nolieciet stieples turēšanas galviņu. Dzinēja jauda ir pietiekoša, lai atņemtu priekšmetus vai nelielus akmeņus uz 15 metru vai pat lielāku attālumu, kas var izraisīt bojājumus vai traumu gūšanu.*

### • Pļaušana kustībā (pļauja) (13. zīm.)

Pārvietojieties vienmērīgi, veicot lokveida kustības, kā ar parastu izkapti, nenoliecot stieples turēšanas galviņu.

Vispirms pamēģiniet noplaut zāli pareizā augstumā nelielā apgabalā, lai nodrošinātu vienādu pļaušanas augstumu, turot stieples turēšanas galviņu ne-

mainīgā attālumā no zemes virsmas.

Cietu augu pļaušanas laikā stieples turēšanas galviņu var noliekt apmēram uz 30° kreisajā pusē.

**▲ UZMANĪBU!** *Nestrādājiet šādā veidā, ja pastāv priekšmetu izmešanas risks, kuri var ievainot cilvēkus, dzīvniekus vai nodarīt bojājumus.*

### • Precīza pļaušana (apgriešana)

Nedaudz nolieciet mašīnu, lai stieples turēšanas galviņas apakšējā mala nepieskartos zemes virsmai un lai pļaušanas līnija atrastos vēlamajā punktā, griezējierīci vienmēr turiet tālu no operatora.

### • Pļaušana žogu / pamatu tuvumā (14. zīm.)

Lēni pietuviniet stieples turēšanas galviņu žoģam, stabiem, akmeņiem, sienām utt., sekojot tam, lai tā neatsistos pret šiem priekšmetiem.

Ja stieples atsitas pret cietu priekšmetu, tā var saplīst vai nodilt; ja tā aizķersies aiz žoga, tā var asi notrūkt.

Jebkurā gadījumā, pļaušanas laikā apkārt trotuāriem, pamatiem, sienām utt. stieples nodilums var būt lielāks, nekā parasti.

### • Pļaušana apkārt kokiem (15. zīm.)

Ejiet apkārt kokam no kreisās puses labajā pusē, lēni pietuvinioties stumbram tā, lai stieple nenonāktu saskarē ar stumbru, un nedaudz nolieciet stieples turēšanas galviņu uz priekšu.

Ņemiet vērā, ka neilona stieple var nogriezt vai sabojāt nelielus krūmus un, ka, ja neilona stieple nonāks saskarē ar krūmiem vai kokiem ar mīkstu mizu, tas var nopietni sabojāt augu.

### • Stieples garuma regulēšana darba laikā (16. zīm.)

Šī mašīna ir aprīkota ar galviņu "Sit un strādā" (Tap & Go).

Lai izlaistu jaunu stiepli, nositiet stieples turēšanas galviņu pret zemi, kamēr dzinējs darbojas maksimālajā ātrumā; stieple tiek automātiski izlaista un nazis atgriez lietu daļu.

## DARBA PABEIGŠANA

Pēc darba pabeigšanas:

- Apturiet dzinēju, sekojot augstāk izklāstītajiem norādījumiem (6. nodaļa).
- Uzgaidiet, kamēr griezējierīce apstājas un uzstādiet asmens aizsardzību.

## 8. TEHNISKĀ APKOPE UN UZGLABĀŠANA

Pareiza tehniskā apkope ir ļoti svarīga mašīnas sākotnējās darbības efektivitātes un drošības saglabāšanai.

### ▲ UZMANĪBU!

*Veicot tehnisko apkopi:*

- *Atvienojiet svences uzvāzni.*
- *Uzgaidiet, kad dzinējs pietiekoši atdzisīs.*
- *Strādājot ar asmeņiem izmantojiet aizsargcimdus.*
- *Asmens aizsargam jābūt uzstādītam, izņemot gadījumus, kad darbības tiek veiktas ar asmeni.*
- *Neizlejiet apkārtējā vidē eļļas, benzīnu un citas piesārņojošas vielas.*

### CILINDRS UN TROKŠŅA SLĀPĒTĀJS

Lai samazinātu ugunsgrēka risku bieži tīriet cilindra ribas ar saspiesta gaisa palīdzību un atbrīvojiet zonu ap trokšņa slāpētāja no zāgskaidām, zariem, lapām un citiem atgriezumiem.

### IEDARBINĀŠANAS MEZGLS

Lai izvairītos no dzinēja pārkarsējuma un bojājuma, dzesēšanas gaisa ieplūdes režģiem visu laiku jābūt tīriem un uz tiem nedrīkst būt zāgskaidu un atgriezumumu.

Iedarbināšanas aukla ir jānomaina, kad parādās pirmās nodiluma pazīmes.

### STIPRINĀJUMI

Periodiski pārbaudiet visu skrūvju un uzgriežņu pievilksanu, kā arī to, ka rakturi ir cieši piestiprināti.

### GAISA FILTRA TĪRĪŠANA (17. zīm.)

#### SVARĪGI

*Gaisa filtra tīrīšana ir ļoti svarīga mašīnas labai un ilgstošai darbībai. Nestrādājiet bez filtra vai ar bojātu filtru, lai neizraisītu dzinēja nelabojamus bojājumus.*

Tīrīšana jāveic ik pēc 15 darba stundām.

Lai notīrītu filtru:

- Nospiediet pogu (1), paceliet vāku (2) un izņemiet filtrējošo elementu (3).
- Izmazgājiet filtrējošo elementu (3) ar ūdeni un ziepēm. Neizmantojiet benzīnu vai citus šķīdinātājus.
- Nožāvējiet gaisa filtru
- Uzstādiet atpakaļ filtrējošo elementu (3) un aizveriet vāku (2), spiežot to līdz klikšķim.

### SVENCES PĀRBAUDE (18. zīm.)

Periodiski noņemiet un notīriet svenci ar metāla sukas palīdzību, novācot iespējamās nogulsnes. Pārbaudiet noregulējiet attālumu starp elektrodiem, lai tas būtu pareizs.

Uzstādiet svenci atpakaļ, līdz galam pieskrūvējot to ar piegādāto atslēgu.

Gadījumā, ja elektrodi ir apdedzināti, izolācija ir bojāta, kā arī ik pēc 100 darbības stundām svence ir jānomaina pret svenci ar analogiskiem raksturojumiem.

### KARBURATORA REGULĒŠANA

Karburators tiek regulēts rūpnīcā tā, lai nodrošinātu vislielāko efektivitāti visos lietošanas apstākļos, ar minimālo kaitīgo gāzu izmeti saskaņā ar spēkā esošo likumdošanu.

Nepietiekamas darbības spējas gadījumā griezieties pie vietēja izplātītāja, lai viņš pārbaudītu karburāciju un dzinēju.

#### • Minimālo apgriezīenu režīma regulēšana

#### ▲ UZMANĪBU!

*Griezējierīcei jābūt nekusīgai, kamēr dzinējs darbojas minimālo apgriezīenu režīmā. Ja griezējierīce kustas, kad dzinējs darbojas minimālo apgriezīenu režīmā, ir jāsazinās ar vietējo pārstāvi, lai viņš pareizā veidā noregulētu dzinēju.*

### LEŅĶISKĀIS PĀRVADS (19. zīm.)

Ieeļļojiet ar ziedi uz litija bāzes. Noņemiet skrūvi (1) un ielejiet ziedi, ar roku griežot vārpstu līdz ziedē sāks tecēt ārā; tad uzstādiet skrūvi (1) atpakaļ.

## ASMENS AR 3 vai 4 SMAILĒM ASINĀŠANA (20. zīm.)

**▲ UZMANĪBU!** *Izmantojiet aizsargcimdus. Ja asināšanas laikā asmens nav noņemts, atvienojiet sveces uzvāzni.*

Asināšana jāveic atbilstoši asmens un griezējalementu tipoloģijai, ar plakanas vīles palīdzību, apstrādājot visas virsmas vienādi.

20. zīmējumā ir parādīti pareizas asināšanas piemēri.

A = Nepareiza asināšana

B = Asināšanas robežas

C = Nepareizi vai nevienādi leņķi

Ir svarīgi, lai pēc uzasināšanas saglabātos pareizs līdzsvars.

Asmeņus ar 3 vai 4 spailēm var izmantot no jebkuras puses. Kad viena smaiļu puse ir nodilusi, var apgriezt asmeni un izmantot otru smaiļu pusi.

**▲ UZMANĪBU!** *Asmeni nedrīkst labot, tas ir jānomaina, kad parādās plīšanas pazīmes vai ja ir pārsniegta asināšanas robeža.*

## GALVIŅAS STIEPLES NOMAIŅA (21. zīm.)

– Ievērojiet attēlā parādīto secību.

## STIEPLES GRIEŠANAS NAŽA ASINĀŠANA (22. zīm.)

- Noņemiet stieples griešanas nazi (1) no aizsarga (2), atskrūvējot skrūves (3).
- Nostipriniet stieples griešanas nazi spīlēs un uzasiniet to ar plakanas vīles palīdzību, sekojot tam, lai saglabātos sākotnējais griešanas leņķis.
- Uzstādiet nazi atpakaļ uz aizsargu.

## ĀRKĀRTĒJA TEHNISKĀ APKOPE

Visas tehniskās apkopes darbības, kuras nav iekļautas šajā rokasgrāmatā, drīkst veikt tikai vietējiem izplātinātājiem.

Ja darbības veic neatbilstošajās darbnīcās vai to veic nekvalificēts personāls, tas noved pie visu veidu garantiju spēka zaudēšanas.

## UZGLABĀŠANA

Pēc darba pabeigšanas rūpīgi notīriet mašīnu no putekļiem un atgriezumiem, salabojiet vai nomainiet bojātas daļas.

Mašīna jāuzglabā sausā, no nelabvēlīgiem laika apstākļiem aizsargātā vietā un ar pareizi uzstādītu slīdes aizsargvāku.

## ILGSTOŠA UZGLABĀŠANA

**SVARĪGI** *Ja ir paredzēts, ka mašīna netiks lietota ilgāk par 2 - 3 mēnešiem, ir jāveic dažas darbības, lai izvairītos no grūtībām mašīnas lietošanas atsākšanas laikā un no dzinēja permaņiem bojājumiem.*

### • Uzglabāšana

Pirms mašīnas novietošanas uzglabāšanā:

- Iztukšojiet degvielas tvertni.
- Iedarbiniet dzinēju un darbiniet to minimālo apgriezīgu režīmā līdz apstāšanās, lai tiktu pārtērēta visa tvertnē palikusi degviela.
- Ļaujiet dzinējam atdzist un noņemiet sveci.
- Ielejiet sveces atverē vienu tējkaroti jaunas eļļas.
- Pavelciet dažas reizes iedarbināšanas rokturi, lai izkliedētu eļļu cilindrā.
- Uzstādiet sveci atpakaļ, virzulim jābūt augstākajā maiņas punktā (to var redzēt caur sveces atveri, kas atbilst virzuļa maksimālajai gaitai).

### • Lietošanas atsākšana

Atsākot mašīnas lietošanu:

- Noņemiet sveci.
- Pavelciet dažas reizes iedarbināšanas rokturi, lai novāktu eļļas pārpalikumu.
- Pārbaudiet sveci, kā aprakstīts nodaļā "Sveces pārbaude".
- Sagatavojiet mašīnu, kā norādīts nodaļā "Sagatavošanās darbam".

## 9. TRAUCĒJUMU NOVĒRŠANA

KĻŪME	IESPĒJAMS CĒLONIS	RISINĀJUMS
<b>1)</b> Dzinēju nevar iedarbināt, vai tas nepaliek darba stāvoklī	<ul style="list-style-type: none"> <li>– Nepareiza iedarbināšanas procedūra</li> <li>– Svece ir netīra vai attālums starp elektrodiem nav pareizs</li> <li>– Gaisa filtrs ir aizsprostots</li> <li>– Karburācijas problēmas</li> </ul>	<ul style="list-style-type: none"> <li>– Sekojiet norādījumiem (sk. 6. nodaļu)</li> <li>– Pārbaudiet sveci (sk. 8. nodaļu)</li> <li>– Notīriet un/vai nomainiet filtru (sk. 8. nodaļu)</li> <li>– Sazinieties ar vietējo izplatītāju</li> </ul>
<b>2)</b> Dzinēju var iedarbināt, bet tam ir zema jauda	<ul style="list-style-type: none"> <li>– Gaisa filtrs ir aizsprostots</li> <li>– Karburācijas problēmas</li> </ul>	<ul style="list-style-type: none"> <li>– Notīriet un/vai nomainiet filtru (sk. 8. nodaļu)</li> <li>– Sazinieties ar vietējo izplatītāju</li> </ul>
<b>3)</b> Dzinējs darbojas nevienmērīgi vai zem slodzes tas zaudē jaudu	<ul style="list-style-type: none"> <li>– Svece ir netīra vai attālums starp elektrodiem nav pareizs</li> <li>– Karburācijas problēmas</li> </ul>	<ul style="list-style-type: none"> <li>– Pārbaudiet sveci (sk. 8. nodaļu)</li> <li>– Sazinieties ar vietējo izplatītāju</li> </ul>
<b>4)</b> Dzinējam ir pār-mērīga dūmainība	<ul style="list-style-type: none"> <li>– Nepareizs maisījuma sastāvs</li> <li>– Karburācijas problēmas</li> </ul>	<ul style="list-style-type: none"> <li>– Sagatavojiet maisījumu saskaņā ar norādījumiem (sk. 5. nodaļu)</li> <li>– Sazinieties ar vietējo izplatītāju</li> </ul>

## 10. TEHNISKIE DATI

Dzinējs .....	2 taktu ar gaisdziesi
Cilindru apjoms / Jauda	
Mod. 28/326 .....	25,4 cm <sup>3</sup> / 0,7 kW
Mod. 33/336 .....	32,6 cm <sup>3</sup> / 0,9 kW
Mod. 44/346 .....	42,7 cm <sup>3</sup> / 1,1 kW

Dzinēja griešanās ātrums minimālajā režīmā	
Mod. 28/326 .....	2520-3080 apgriezieni/minūtē
Mod. 33/336 .....	2520-3080 apgriezieni/minūtē
Mod. 44/346 .....	2520-3080 apgriezieni/minūtē
Maksimālais dzinēja griešanās ātrums	
Mod. 28/326 .....	10000 apgriezieni/minūtē
Mod. 33/336 .....	10000 apgriezieni/minūtē
Mod. 44/346 .....	9500 apgriezieni/minūtē
Maksimālais instrumenta griešanās ātrums	
Mod. 28/326 .....	7800 apgriezieni/minūtē
Mod. 33/336 .....	7800 apgriezieni/minūtē
Mod. 44/346 .....	7400 apgriezieni/minūtē

Svece .....	Torch L8RTC vai NGK-R BPMR7A vai ekvivalenta
Maisījums .....	Benzīns : Eļļa 2 taktu dzinējiem = 50:1 = 2%

Tvertnes tilpums	
Mod. 28/326 .....	650 cm <sup>3</sup>
Mod. 33/336 .....	850 cm <sup>3</sup>
Mod. 44/346 .....	950 cm <sup>3</sup>

Maksimālais pieļaujamais asmeņu diametrs	
Asmens ar 3 - 4 smailēm .....	Ø 255 mm

Masa <sup>1)</sup>	
Mod. 28/326 .....	6,8 kg
Mod. 28 J .....	7,3 kg
Mod. 28 D .....	6,9 kg
Mod. 28 JD .....	7,7 kg
Mod. 33/336 .....	7,8 kg
Mod. 33 D .....	8,6 kg
Mod. 44/346 .....	8,6 kg
Mod. 44 D .....	9,5 kg

<sup>1)</sup> Masa saskaņā ar normu ISO 11806-1 (bez degvielas, griezējierīcēm un siksnas)

## Modelim

## Izmērītās ekvivalentās trokšņa un vibrācijas vērtības

B 28 SB 28 BJ 326 BJC 326 B 28 J SB 28 J	B 28 D B 28 JD SB 28 JD MB 2801 J MB 2802	B 33 SB 33 BJ 336 BJC 336	B 33 D SB 33 D MB 3302	B 44 SB 44 BJ 346 BJC 346	B 44 D SB 44D
---	---	------------------------------------	------------------------------	------------------------------------	------------------



<b>Akustiskā spiediena līmenis operatora ausīs (EN ISO 22868)</b>							
ar stieples turēšanas galviņu	dB(A)	98,8	98,8	98,7	98,7	95,6	95,6
Mērījuma kļūda (2006/42/EK - EN 27574)	dB(A)	3	3	3	3	3	3
ar asmeni ar 3 smailēm	dB(A)	92,2	92,2	94,0	94,0	97,3	97,3
Mērījuma kļūda (2006/42/EK - EN 27574)	dB(A)	3	3	3	3	3	3
ar asmeni ar 4 smailēm	dB(A)	97,6	97,6	96,3	96,3	91,4	91,4
Mērījuma kļūda (2006/42/EK - EN 27574)	dB(A)	3	3	3	3	3	3
<b>Izmērītais akustiskās jaudas līmenis (EN ISO 22868)</b>							
ar stieples turēšanas galviņu	dB(A)	105,5	105,5	113,2	113,2	108,5	108,5
Mērījuma kļūda (2006/42/EK - EN 27574)	dB(A)	3	3	3	3	3	3
ar asmeni ar 3 smailēm	dB(A)	110,0	110,0	106,0	106,0	110,8	110,8
Mērījuma kļūda (2006/42/EK - EN 27574)	dB(A)	3	3	3	3	3	3
ar asmeni ar 4 smailēm	dB(A)	105,4	105,4	107,7	107,7	107,3	107,3
Mērījuma kļūda (2006/42/EK - EN 27574)	dB(A)	3	3	3	3	3	3
<b>No priekšējā roktura rokai nododama vibrācija ("MONO") (ISO 22867)</b>							
ar stieples turēšanas galviņu	m/sec <sup>2</sup>	5,91	–	4,40	–	5,04	–
Mērījuma kļūda (2006/42/EK - EN 12096)	m/sec <sup>2</sup>	1,5	–	1,5	–	1,5	–
ar asmeni ar 3 smailēm	m/sec <sup>2</sup>	2,55	–	3,62	–	3,03	–
Mērījuma kļūda (2006/42/EK - EN 12096)	m/sec <sup>2</sup>	1,5	–	1,5	–	1,5	–
ar asmeni ar 4 smailēm	m/sec <sup>2</sup>	5,42	–	5,19	–	6,15	–
Mērījuma kļūda (2006/42/EK - EN 12096)	m/sec <sup>2</sup>	1,5	–	1,5	–	1,5	–
<b>No aizmugurējā roktura rokai nododama vibrācija ("MONO") (ISO 22867)</b>							
ar stieples turēšanas galviņu	m/sec <sup>2</sup>	4,04	–	3,45	–	2,13	–
Mērījuma kļūda (2006/42/EK - EN 12096)	m/sec <sup>2</sup>	1,5	–	1,5	–	1,5	–
ar asmeni ar 3 smailēm	m/sec <sup>2</sup>	5,69	–	3,04	–	2,15	–
Mērījuma kļūda (2006/42/EK - EN 12096)	m/sec <sup>2</sup>	1,5	–	1,5	–	1,5	–
ar asmeni ar 4 smailēm	m/sec <sup>2</sup>	4,41	–	4,59	–	5,11	–
Mērījuma kļūda (2006/42/EK - EN 12096)	m/sec <sup>2</sup>	1,5	–	1,5	–	1,5	–
<b>No kreisā roktura rokai nododama vibrācija ("DUPLEX") (ISO 22867) - ORIĢINĀLA STŪRE</b>							
ar stieples turēšanas galviņu	m/sec <sup>2</sup>	–	1,81	–	3,42	–	4,49
Mērījuma kļūda (2006/42/EK - EN 12096)	m/sec <sup>2</sup>	–	1,5	–	1,5	–	1,5
ar asmeni ar 3 smailēm	m/sec <sup>2</sup>	–	2,43	–	2,94	–	2,51
Mērījuma kļūda (2006/42/EK - EN 12096)	m/sec <sup>2</sup>	–	1,5	–	1,5	–	1,5
ar asmeni ar 4 smailēm	m/sec <sup>2</sup>	–	6,25	–	2,54	–	3,42
Mērījuma kļūda (2006/42/EK - EN 12096)	m/sec <sup>2</sup>	–	1,5	–	1,5	–	1,5
<b>No labā roktura rokai nododama vibrācija ("DUPLEX") (ISO 22867) - ORIĢINĀLA STŪRE</b>							
ar stieples turēšanas galviņu	m/sec <sup>2</sup>	–	2,49	–	4,53	–	1,94
Mērījuma kļūda (2006/42/EK - EN 12096)	m/sec <sup>2</sup>	–	1,5	–	1,5	–	1,5
ar asmeni ar 3 smailēm	m/sec <sup>2</sup>	–	2,56	–	4,16	–	1,04
Mērījuma kļūda (2006/42/EK - EN 12096)	m/sec <sup>2</sup>	–	1,5	–	1,5	–	1,5
ar asmeni ar 4 smailēm	m/sec <sup>2</sup>	–	6,45	–	4,88	–	2,92
Mērījuma kļūda (2006/42/EK - EN 12096)	m/sec <sup>2</sup>	–	1,5	–	1,5	–	1,5
<b>No kreisā roktura rokai nododama vibrācija ("DUPLEX") (ISO 22867) - OPCIONĀLA STŪRE</b>							
ar stieples turēšanas galviņu	m/sec <sup>2</sup>	–	2,94	–	3,25	–	2,90
Mērījuma kļūda (2006/42/EK - EN 12096)	m/sec <sup>2</sup>	–	1,5	–	1,5	–	1,5
ar asmeni ar 3 smailēm	m/sec <sup>2</sup>	–	3,31	–	2,40	–	2,20
Mērījuma kļūda (2006/42/EK - EN 12096)	m/sec <sup>2</sup>	–	1,5	–	1,5	–	1,5
ar asmeni ar 4 smailēm	m/sec <sup>2</sup>	–	5,67	–	3,75	–	2,56
Mērījuma kļūda (2006/42/EK - EN 12096)	m/sec <sup>2</sup>	–	1,5	–	1,5	–	1,5
<b>No labā roktura rokai nododama vibrācija ("DUPLEX") (ISO 22867) - OPCIONĀLA STŪRE</b>							
ar stieples turēšanas galviņu	m/sec <sup>2</sup>	–	5,07	–	3,81	–	3,57
Mērījuma kļūda (2006/42/EK - EN 12096)	m/sec <sup>2</sup>	–	1,5	–	1,5	–	1,5
ar asmeni ar 3 smailēm	m/sec <sup>2</sup>	–	6,61	–	3,63	–	3,24
Mērījuma kļūda (2006/42/EK - EN 12096)	m/sec <sup>2</sup>	–	1,5	–	1,5	–	1,5
ar asmeni ar 4 smailēm	m/sec <sup>2</sup>	–	7,80	–	4,22	–	3,87
Mērījuma kļūda (2006/42/EK - EN 12096)	m/sec <sup>2</sup>	–	1,5	–	1,5	–	1,5

## 11. PIEDERUMI

Tabulā ir norādīti visi pieejamie piederumi, ar “\*” ir apzīmēta piederumu saderība ar konkrētiem mašīnas modeļiem.

**bojājumiem. Šaubu gadījumā vai, ja jums ir nepilna informācija par piederuma raksturojumiem, ir jāsazinās ar vietējo izplatītāju vai specializēto dārzkopības centru.**

**▲ UZMANĪBU!** *Nemot vērā to, ka lietotājs var pilnīgi brīvi un neatkarīgi izvēlēties, uzstādīt un lietot piederumus, viņš arī uzņemas atbildību par to lietošanas rezultātā izraisītajiem*

	Kods	Modelim	28/326/2801/2802	33/336/3302	44/346
	118801127/0		*	*	*
	118801418/0		*	*	*
	118801126/0 (M10 x 1,25 sx F)		*	*	*

	Kods	Modelim B 28 J
	118801754/0 Dzīvžoga šķēres	*
	118801755/0 118801756/0 Dārza šķēres	*

Stimate client,

În primul rând dorim să vă mulțumim pentru preferința pe care ați acordat-o produselor noastre; ne dorim ca utilizarea acestei mașini să vă ofere numeroase satisfacții și să răspundă pe deplin așteptărilor Dvs. Manualul de față a fost redactat pentru a vă facilita familiarizarea cu mașina achiziționată și utilizarea sa în condiții de siguranță și eficiență; ținem să vă amintim totodată că acest manual face parte integrantă din mașină deci trebuie să fie păstrat la îndemână pentru a-l putea citi în orice moment. Pe de altă parte, în momentul în care veți vinde sau veți ceda mașina unor terțe persoane, este necesar să o predați împreună cu manualul.

Această mașină nouă a fost proiectată și fabricată în conformitate cu normele în vigoare, deci este sigură și fiabilă dacă este utilizată conform instrucțiunilor din acest manual (utilizare proprie). Orice altă utilizare, ca și nerespectarea normelor de siguranță și de utilizare, de întreținere sau de reparație, după indicațiile furnizate, este considerată "utilizare improprie" și ca urmare atrage după sine anularea garanției și declinarea oricărei responsabilități din partea Fabricantului, revărsând asupra utilizatorului orice sarcină / răspundere provocată de vătămarea personală sau a terților sau deteriorarea bunurilor.

Dacă veți observa o diferență între cele descrise în continuare și mașina pe care o dețineți, amintiți-vă că datorită ameliorării constante a produselor, informațiile conținute în manual pot fi modificate fără preaviz și fără ca Fabricantul să fie obligat să actualizeze versiunile existente; rămân însă neschimbate caracteristicile esențiale ale mașinii, de siguranță și de funcționare. În caz de neclarități, apălați la vânzătorul de la care ați achiziționat mașina. Vă dorim o muncă plăcută!

## CUPRINS

1. Identificarea componentelor principale .....	2
2. Indicatoare de securitate .....	3
3. Măsuri de siguranță .....	4
4. Asamblarea mașinii .....	6
5. Operații pregătitoare .....	7
6. Pornirea - Utilizarea - Oprirea motorului .....	8
7. Utilizarea mașinii .....	10
8. Întreținere și depozitare .....	12
9. Depistarea defectelor .....	14
10. Date tehnice .....	14
11. Accessorii .....	16

# 1. IDENTIFICAREA COMPONENTELOR PRINCIPALE

## COMPONENTELOR PRINCIPALE

1. Unitatea motoare
2. Tubul de transmisie
3. Dispozitivul de tăiere
  - a. Cuțitul cu 3 sau 4 dinți
  - b. Unitatea de suport fir
4. Protecția dispozitivului de tăiere
5. Mânerul anterior
6. Bariera
7. Ghidonul
8. Mânerul posterior
9. Punctul de cuplare (la ham)
10. Eticheta de identificare
11. Ham
  - a. cu o chingă
  - b. cu două chingi
12. Moleta
13. Protecția cuțitului (pentru transport)
14. Bujia

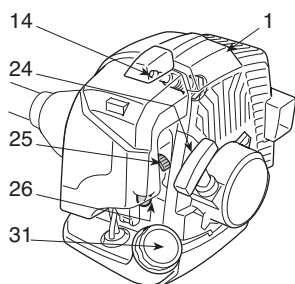
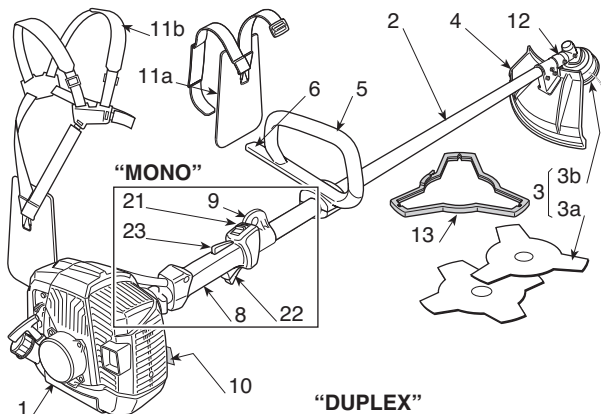

## "DUPLEX"

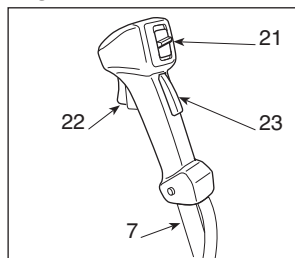

## COMENZI ȘI DOTĂR

21. Întrerupător oprire motor
22. Comandă accelerator
23. Blocare accelerator
24. Manetă pornire
25. Comandă dispozitiv acționare (Starter)
26. Comandă dispozitiv declanșare (Primer)
31. Dop rezervor amestec carburant

## ETICHETA DE IDENTIFICARE

- 10.1) Marca de conformitate în sensul directivei 2006/42/CE
- 10.2) Numele și adresa fabricantului
- 10.3) Nivelul de putere acustică LWA conform directivei 2000/14/CE
- 10.4) Modelul de referință al fabricantului
- 10.5) Modelul mașinii
- 10.6) Numărul de serie
- 10.7) Anul fabricației
- 10.8) Cod Articol
- 10.9) Număr de emisii

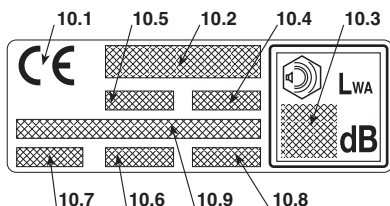



## 2. INDICATOARE DE SECURITATE



1) Atenție! Pericol! Această mașină poate fi periculoasă pentru dvs sau pentru cei din jur, dacă nu este folosită în mod corespunzător.

2) Înainte de a utiliza această mașină, citiți cu atenție manualul de instrucțiuni.

3) Operatorul care lucrează cu mașina - dacă aceasta este folosită în condiții normale, zilnic, în mod continuu - poate fi supus unui nivel de zgomot egal sau mai mare de 85 dB (A). A se folosi dopurile antifon, ochelari și căști de protecție

4) Purtați mănuși și bocanci de protecție!

5) Pericol de proiectii! În timpul utilizării uneltei, îndepărtați orice persoană sau animal domestic pe o rază de 15 m de aceasta.

6) Viteza maximă a dispozitivului de tăiere. Folosiți numai dispozitive de tăiere adecvate.

7) Nu folosiți cuțite cu secțiune rotundă. **Pericol! Folosirea cuțitelor cu secțiune rotundă pe mașinile care au acest simbol expune utilizatorul la un pericol de vătămare gravă, chiar mortală.**

8) Atenție! Benzina este inflamabilă. Lăsați motorul să se răcească minim 2 minute înainte de a-l umple.

9) Atenție! Păstrați distanța față de suprafețele calde.

10) Fiți atenți la puterea de împingere a lamei.

### ETICHETE DE INFORMARE GENERALĂ (dacă sunt prezente) PE MAȘINĂ



11) Rezervor amestec carburant

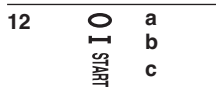

12) Pozițiile întrerupătorului de oprire motor  
a = oprire  
b = marșarier  
c = pornire



13) Comandă disp. acționare (Starter)



14) Comandă dispozitiv declanșare (Primer)

### ETICHETE DE INFORMARE GENERALĂ (dacă sunt prezente) PE PROTECȚII



21) Dispozitivele de tăiere pentru care protecția este adecvată

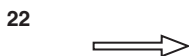

22) Sensul de rotație a dispozitivului de tăiere

### 3. MĂSURI DE SIGURANȚĂ

#### A) INSTRUIRE

1) **Citiți cu atenție instrucțiunile.** Familiarizați-vă cu comenzile și modul de folosire adecvată a mașinii. Deprindeți-vă să opriți motorul instantaneu.

2) **Utilizați mașina numai în scopul pentru care a fost fabricată,** și anume la:

- tăierea ierbii și vegetației nelemnoase, printr-un dispozitiv de tăiere reprezentat de un fir de nylon (de ex pe marginea răzoarelor, în plantații, pe lângă ziduri sau garduri, în spațiile verzi mici ca suprafață, pentru a completa tăierea efectuată cu o coasă);
- tăierea ierbii înalte, a subarboretului, tufișurilor și arboretului lemnos cu diametrul de până la 2 cm, cu ajutorul cuțitelor din metal sau plastic.

Orice altă utilizare poate fi periculoasă și poate deteriora mașina.

Sunt considerate utilizări improprii (fără a se limita însă la următoarele exemple):

- folosirea mașinii pentru a mătura;
- pentru tăierea gardurilor vii sau a altor lucrări unde dispozitivul de tăiere nu este folosit la nivelul solu-lui;
- pentru curățarea copacilor de crengi;
- folosirea mașinii cu dispozitivul de tăiere deasupra nivelului centurii operatorului;
- folosirea mașinii pentru tăierea materialelor ce nu sunt de origine vegetală;
- folosirea mașinii cu mai mulți conducători.

3) Nu lăsați niciodată copiii sau persoanele care nu și-au însușit instrucțiunile să folosească mașina. Pentru a vedea vârsta minimă admisă a operatorilor, faceți referință la legile locale.

4) Mașina poate fi utilizată numai de o singură persoană.

5) **Nu utilizați niciodată mașina dacă:**

- aveți în apropiere alte persoane, mai ales copii, sau animale;
- sunteți obosit, vă simțiți rău, luați medicamente sau ați făcut uz de droguri, alcool sau alte substanțe nocive care pot afecta reflexele sau atenția;
- utilizatorul nu poate ține în mod solid mașina, cu ambele mâini, sau nu își poate menține echilibrul în picioare, în timpul executării muncii;

6) Amintiți-vă că operatorul sau utilizatorul este responsabil de accidentele sau situațiile neprevăzute care pot apărea și care pot afecta persoanele sau bunurile acestora.

#### B) OPERAȚII PRELIMINARE

1) În timpul muncii, utilizatorul trebuie să poarte un echipament adecvat, care să nu-l împiedice în nici un fel.

- Utilizați haine aderente, dotate cu protecții împotriva tăierii.
- Purtați cască, mănuși și ochelari de protecție, măști împotriva prafului și bocanci rezistenți la tăiere, cu talpă antiderapantă.
- Purtați căștile antifonice de protecție.
- Nu purtați eșarfe, halate sau lanțuri sau orice alt accesoriu pendentiv sau larg, care s-ar putea agăța de organele mașinii aflate în mișcare sau de alte obiecte sau materiale de la locul de muncă.

- Strângeți-vă părul, dacă este lung, în mod adecvat.  
2) **ATENȚIE: PERICOL! Benzina este foarte inflamabilă.**

- păstrați carburantul în recipiente adecvate și omologate pentru această utilizare;
- nu fumați când manipulați carburantul;
- deschideți încet dopul rezervorului lăsând vaporii/presiunea internă să se elimine treptat;
- umpleți rezervorul cu carburant numai în aer liber; folosiți o pâlnie;
- umpleți rezervorul înainte de a porni motorul; nu adăugați carburant și nu deschideți dopul rezervorului când motorul este în funcțiune sau dacă este cald;
- dacă curge puțină benzină din rezervor, nu porniți motorul ci îndepărtați mașina de locul unde s-a scurs combustibilul, pentru a evita riscul unui incendiu; așteptați evaporarea carburantului și rarefierea vaporilor de benzină;
- curățați imediat orice urmă de benzină de pe mașină sau care a curs pe pământ;
- nu porniți mașina în același loc unde ați umplut rezervorul;
- evitați contactul carburantului cu hainele; în caz contrar, schimbați-vă înainte de a porni motorul;
- asigurați-vă că ați introdus și strâns bine dopul rezervorului și al recipientului unde a fost ținută benzina.

3) Înlocuiți atenuatorul de zgomot dacă este defect sau deteriorat.

4) **Înainte de utilizare,** verificați mașina în general, acordând o atenție mărită la următoarele aspecte:

- maneta acceleratorului și maneta de siguranță - acestea trebuie să aibă o mișcare liberă, fără a fi necesar să forțați; la eliberarea lor, trebuie să se întoarcă automat și rapid în punctul mort;
- maneta acceleratorului trebuie să rămână blocată dacă nu se apasă maneta de siguranță;
- întrerupătorul de oprire a motorului trebuie să se deplaseze ușor dintr-o poziție în alta;
- cablurile electrice și mai ales cablul de la bujie trebuie să fie intacte, pentru a evita producerea unor scântei; capacul trebuie să fie montat corect pe bujie;
- mânerule și protecțiile mașinii trebuie să fie curate, șterse de umezeală, bine fixate pe mașină;
- dispozitivele de tăiere și protecțiile trebuie să fie în perfectă stare.

5) Verificați poziționarea corectă a mânerelor și a punctului de cuplare a hamurilor, precum și echilibrarea mașinii.

6) Înainte de a începe munca, asigurați-vă că protecțiile sunt adecvate pentru tipul operației de tăiere de executat și că sunt montate corect.

7) Verificați minuțios zona de lucru și îndepărtați tot ce poate fi expulzat de mașină sau ce poate deteriora grupul de tăiere sau motorul acesteia (pietre, ramuri de copac, fier, oase, etc).

#### C) ÎN TIMPUL UTILIZĂRII

- 1) Nu porniți motorul în încăperi închise, pentru a evita acumularea gazelor nocive (monoxid de carbon).
- 2) Lucrați numai la lumina zilei sau cu un bun sistem de iluminare.

- 3) **Adoptați o poziție de lucru fermă și stabilă:**
- evitați pe cât posibil să lucrați pe un teren umed sau alunecos, accidentat sau înclinat excesiv, deoarece acestea nu garantează stabilitatea operatorului în timpul muncii;
  - nu alergați, ci mergeți încet, având grijă la eventualele obstacole sau denivelări;
  - evaluați toate riscurile potențiale pe care le prezintă terenul pe care lucrați și luați-vă toate măsurile de siguranță pentru a garanta securitatea dvs mai ales în situațiile unui teren înclinat, accidentat, alunecos sau supus alunecărilor.
  - Pe terenurile în pantă, se recomandă să lucrați transversal pe aceasta și nu orizontal sau vertical, poziționându-vă întotdeauna în aval de dispozitivul de tăiere.
- 4) Porniți motorul cu mașina bine strânsă în mâini:
- activați motorul la minim 3 metri de la locul unde ați umplut rezervorul;
  - asigurați-vă că toate celelalte persoane sunt la minim 15 metri de raza de acțiune a mașinii sau la cel puțin 30 m (pentru operațiile mai grele);
  - nu orientați atenuatorul de zgomot și gazele de eșapament spre materialele inflamabile.
- 5) **Nu modificați reglajele motorului;** nu lăsați motorul să lucreze la o turație excesivă;
- 6) Nu forțați mașina și nu folosiți o mașină de putere mică pentru a efectua operații grele; utilizarea unei mașini cu putere adecvată reduce riscurile și ameliorează calitatea muncii prestate.
- 7) Controlați ca turația minimă a motorului să nu permită deplasarea lanțului; verificați ca după o accelerare, motorul să se întoarcă rapid la turația minimă;
- 8) Fiți atenți să nu loviți lama de corpuri străine; fiți atenți la proiectarea eventuală a materialelor, cauzată de alunecarea lanțului.
- 9) Țineți întotdeauna mașina cuplată la hamul operatorului, în timpul muncii.
- 10) **Oprii motorul:**
- de fiecare dată când lăsați mașina nesupravegheată;
  - înainte de a umple rezervorul.
  - la fiecare schimbare a locației de muncă.
- 11) **Oprii motorul și detașați cablul de la bujie:**
- înainte de a controla, curăța sau interveni asupra mașinii;
  - după ce ați lovit un corp străin. Verificați eventualele daune și efectuați reparațiile necesare, înainte de a utiliza din nou mașina.
  - dacă mașina începe să vibreze în mod neobișnuit: încercați să găsiți imediat cauza anomaliei și duceți-o la un Centru de Reparații Specializat;
  - când nu folosiți mașina.

## D) ÎNTREȚINERE ȘI ÎNMGAZINARE

- 1) Verificați strângerea șuruburilor, pentru a fi siguri că mașina este permanent în condiții sigure de funcționare. **Întreținerea regulată a mașinii este o condiție esențială pentru a garanta siguranța și performanța ridicată.**
- 2) Nu depozitați mașina cu rezervorul plin, mai ales într-o încăpere unde vaporii de benzină ar putea intra în contact cu scântei, flăcări sau surse de căldură.
- 3) Lăsați motorul să se răcească înainte de a depozita mașina (indiferent de loc).
- 4) Pentru a reduce riscul declanșării unui incendiu, în-

depărtați reziduurile de tăiere, ramurile, frunzele sau grăsimea de ungere excesivă de pe motor, de pe atenuatorul de zgomot și din zona de depozitare; nu lăsați recipientele în care ați colectat reziduurile de tăiere în interiorul încăperilor.

5) Dacă vreți să golii rezervorul, efectuați această operație în aer liber, cu motorul rece.

6) Purtați mănuși de protecție la orice intervenție asupra unui dispozitiv de tăiere.

7) **Din motive de siguranță, nu folosiți mașina dacă piesele componente sunt uzate sau deteriorate. Piesele deteriorate trebuie să fie înlocuite; nu reparați niciodată piesele. Folosiți numai piese de schimb originale.** Componentele de calitate inferioară pot deteriora mașina și pot afecta siguranța dvs. Unelele de muncă trebuie să poarte întotdeauna marca fabricantului, ca și eticheta în care se specifică viteza maximă admisă, în timpul folosirii.

8) Înainte de a depozita mașina, asigurați-vă că ați îndepărtat orice cheie sau unealtă utilizată pentru întretinere.

9) Nu depozitați mașina la îndemâna copiilor!

## E) TRANSPORT ȘI MANIPULARE

1) De fiecare dată când este necesar să manipulați sau transportați mașina, procedați astfel:

- stingeți motorul, așteptați oprirea definitivă a dispozitivului de tăiere și decuplați bujia;
- montați protecția dispozitivului de tăiere
- țineți strâns mașina de mâner și orientați dispozitivul de tăiere în sens contrar sensului de deplasare.

2) Când transportați mașina cu un mijloc de transport auto, este necesar să o poziționați a.i. să nu reprezinte nici un pericol, nici pentru mașină nici pentru terți. Blocați-o bine pentru a evita răsturnarea și ca urmare deteriorarea sa sau scurgerea carburantului.

## F) CITIREA MANUALULUI

În interiorul manualului paragrafele care conțin informații foarte importante sunt scoase în evidență; sublinierea lor se face în mod diferit, în funcție de semnificație:

### OBSERVAȚIE

sau

### IMPORTANT

*Precizează anumite detalii sau alte elemente în afara celor indicate anterior; neglijarea lor duce la deteriorarea mașinii sau a bunurilor din jur.*

### ATENȚIE!

*Neglijarea lor duce la vătămarea personală sau a terților.*

### PERICOL!

*Neglijarea lor duce la vătămarea gravă chiar mortală a operatorilor sau terțelor persoane.*

## 4. ASAMBLAREA MAȘINII

**IMPORTANT** *La livrare, anumite componente ale mașinii sunt demontate iar rezervorul de carburant este gol.*

**ATENȚIE!** *Purtați întotdeauna mănușile de protecție pentru a manipula dispozitivele de tăiere. Fiți foarte atenți la montarea componentelor, pentru a nu afecta siguranța și eficiența mașinii; în caz de neclarități, adresați-vă vânzătorului.*

### 1. COMPLETAREA MAȘINII

#### 1a. Modelele "MONO" (Fig. 1)

- Poziționați partea superioară (2) cu blocarea mânerului anterior pe tubul de transmisie (1).
- Uniți piesa de blocare inferioară (4) introducând știftul (4a) într-una din cele trei găuri prevăzute pe tubul de transmisie.
- Strângeți bine șuruburile (5).

#### 1b. Modelele "DUPLEX" (Fig. 2)

- Destrângeți șuruburile (5) și îndepărtați piesa de blocare (4) de pe suport (2).
- Introduceți ghidonul (1) în locașul special prevăzut pe suportul (2) amplasat pe tubul de transmisie (3), având grijă ca toate comenzile să rămână pe partea dreaptă.
- Montați piesa de blocare (4) și strângeți bine șuruburile (5).
- Agățați mantaua (6) de comenzi de clema pentru cablu (7) corespunzătoare.

### 2. MONTAREA TIJEI

(pe modelele cu tijă detașabilă - Fig. 3)

- Extrageți știftul de blocare (5) și împingeți partea inferioară a tijeii (4) până când auziți zgomotul de prindere al știftului (5) în orificiul (6) prevăzut de tijă. Cuplarea poate fi facilitată rotind puțin partea inferioară (4) în ambele sensuri; introducerea corectă se vede de pe știftul (5) care trebuie să fie îngropat complet.
- După inserare, strângeți bine bușonul (7).

### 3. MONTAREA PROTECȚIILOR

**ATENȚIE!** *Fiecare dispozitiv de tăiere este dotat cu o protecție specială. Nu utilizați alte protecții în afara celor indicate, corespunzătoare fiecărui dispozitiv de tăiere.*

- **Cuțitul cu 3 sau 4 vârfuri (Fig. 4)**

**ATENȚIE!** *Pentru a monta protecția cuțitului, purtați mănușile de protecție.*

- Demontați cuțitul (dacă era montat) așa cum se indică la paragraful 4.
- Protecția (1) este fixată de moleta (2) cu patru șuruburi (3).

- **Unitatea de suport a firului (Fig. 5)**

**ATENȚIE!** *Când se folosește capătul de fir, este necesar să montați și protecția suplimentară, cu cuțitul de tăiat firul.*

- Demontați cuțitul (dacă era montat) așa cum se indică la paragraful 4.
- Protecția (1) este fixată de moleta (2) cu patru șuruburi (3).
- Montați protecția suplimentară (4) fixând-o de protecție (1).

### 4. DEMONTAREA ȘI MONTAREA DISPOZITIVELOR DE TĂIERE

**ATENȚIE!** *Folosii numai dispozitivele de tăiere originale sau omologate de fabricant.*

- **Lama cu 3 sau 4 vârfuri (Fig. 6)**

**ATENȚIE!** *Pentru a monta protecția cuțitului, purtați mănușile de protecție.*

**OBSERVAȚIE** *Piulița de fixare (5) are un filet pe stânga, deci pentru a-l deșuruba este necesar să-l rotiți în sens orar (pentru înșurubare se va roti în sens contrar acelor de ceasornic).*

- Introduceți cheia din dotare (2) în orificiul special prevăzut pe moleță (3) și învârtiți cu mâna lama (1) până când cheia intră în orificiul din interior, blocând rotația.
- Detașați clema (4) deșurubând piulița (5) în sens orar.
- Desprindeți șaiaba (6) și inelul exterior (7), și apoi detașați lama (1).

Pentru montaj:

- Asigurați-vă că dinții roții interioare (8) intră perfect în șanțurile moletei (3).
- Montați lama (1) și inelul exterior (7).
- Montați la loc șaiba (6) strângând piulița (5) (cu o rotație în sens contrar acelor de ceasornic).
- Puneți la loc clema (4) și îndoiți ambele capete.
- Extrageți cheia (2) pentru a restabili rotația lamei

Pentru montaj:

- asigurați-vă că dinții roții interioare (4) intră perfect în șanțurile moletei (3).
- Montați unitatea de suport a firului (1) înșurubând-o (**rotiți șurubul în sens contrar acelor de ceasornic**).
- Extrageți cheia (2) pentru a restabili rotația arborelui.

#### • Unitatea de suport a firului (Fig. 7)

##### OBSERVAȚIE

*Capătul de fir are un filet pe stânga, deci pentru a-l deșuruba este necesar să-l rotiți în sens orar (pentru înșurubare se va roti în sens contrar acelor de ceasornic).*

- Introduceți cheia din dotare (2) în orificiul special prevăzut pe moletă (3) și învârtiți cu mâna capătul de fir (1) până când cheia intră în orificiul din interior, blocând rotația.
- Detașați unitatea de suport a firului (1) deșurubând-o (**rotiți șurubul în sens orar**).

## 5. OPERAȚII PREGĂTITOARE

### VERIFICAREA MAȘINII

Înainte de a începe munca, este necesar să:

- verificați ca toate șuruburile să fie bine strânse pe mașină și pe dispozitivul de tăiere;
- verificați dacă dispozitivul de tăiere este în stare bună de funcționare și dacă lamele din metal cu 3 vârfuri (dacă sunt montate) sunt ascuțite bine.
- verificați ca filtrul de aer să fie curat
- verificați ca protecțiile să fie bine fixate și eficiente;
- verificați ca mânerul să fie bine fixate.

### PREGĂTIREA AMESTECULUI CARBURANT

Această mașină are un motor în doi timpi care funcționează cu un amestec de benzină și ulei lubrifiant.

##### IMPORTANT

*Utilizarea benzinei pure deteriorează motorul și anulează garanția.*

##### IMPORTANT

*Utilizați numai carburanți și lubrifianți de calitate, pentru a avea prestații optime și a garanta durata de viață a organelor mecanice.*

### • Caracteristicile benzinei

Folosiți numai benzină fără plumb (benzină verde) cu un număr octanic N.O. egal sau mai mare de 90.

##### IMPORTANT

*Benzina verde tinde să facă depuneri în recipient, dacă este păstrată mai mult de 2 luni. Utilizați întotdeauna benzină luată proaspăt de la pompă!*

### • Caracteristicile uleiului

Utilizați numai ulei sintetic de calitate optimă, special pentru motoarele în doi timpi.

Vânzătorul de la care ați achiziționat mașina are în mod cert uleiuri special create pentru acest tip de motor, capabile să garanteze un nivel înalt de performanță.

Folosirea acestor uleiuri permite obținerea unui amestec de 2% (1 parte ulei la 50 părți benzină).

### • Pregătirea și păstrarea amestecului carburant

##### ▲ PERICOL!

***Benzina și amestecurile ei sunt inflamabile!***

- **Păstrați benzina și amestecul carburant în recipiente omologate, speciale pentru combustibili, pe care să le amplasați în locuri sigure, departe de surse de căldură sau flăcări.**
- **Nu lăsați recipientele la îndemâna copiilor.**
- **Nu fumați în timpul pregătirii amestecului și nu inhalați vaporii de benzină.**

Tabelul de mai jos ilustrează cantitățile de benzină și ulei necesare pentru pregătirea amestecului carburant, în funcție de uleiul pe care îl aveți la dispoziție.

Benzină	Ulei sintetic ptr motoare în doi timpi	
	litri	cm <sup>3</sup>
1	0,02	20
2	0,04	40
3	0,06	60
5	0,10	100
10	0,20	200

Pentru pregătirea amestecului:

- Introduceți într-o canistră omologată aproximativ 1 din cantitatea totală de benzină.
- Adăugați toată cantitatea de ulei, conform tabelului.
- Introduceți cantitatea restantă de benzină.
- Închideți canistra cu dopul și amestecați bine.

#### IMPORTANT

Amestecul carburant este susceptibil de îmbătrânire. Nu amestecați cantități mari de combustibili, pentru a evita depunerile.

#### IMPORTANT

Aveți grijă să marcați fiecare canistră (de ulei și de benzină) în mod distinct, evident, pentru a evita să le inversați în timpul pregătirii amestecului.

#### IMPORTANT

Curățați periodic recipientele unde păstrați benzina sau amestecul carburant, pentru a elimina eventualele depuneri.

#### UMPLEREA REZERVORULUI CU CARBURANT

#### ▲ PERICOL!

**Nu fumați în timpul umplerii rezervorului și nu inhalați vaporii de benzină!**

#### ▲ ATENȚIE!

**Deschideți dopul canistrei cu grijă, deoarece în interior este posibil să se fi format o presiune mare.**

Înainte de a umple rezervorul:

- Agitați bine canistra.
- Așezați mașina pe o suprafață plană, stabilă, cu dopul rezervorului în sus.
- Curățați dopul rezervorului și zona din jurul său pentru a evita să intre în canistră mizeria, în timpul umplerii rezervorului.
- Deschideți dopul încet, pentru a elimina treptat presiunea. Folosiți pentru umplere o pâlnie; nu umpleți rezervorul până la refuz.

#### ▲ ATENȚIE!

**Închideți bine dopul canistrei, strângându-l energic.**

#### ▲ ATENȚIE!

**Indepărtați imediat orice urmă de amestec care a căzut accidental pe mașină sau pe teren; nu porniți mașina decât după ce vaporii de benzină/amestec sau rarefiat.**

## 6. PORNIREA - UTILIZAREA - OPRIREA MOTORULUI

### PORNIREA MOTORULUI

#### ▲ ATENȚIE!

**Pornirea motorului se va face la o distanță de minim 3 metri de locul unde ați efectuat umplerea rezervorului cu carburant.**

Înainte de a porni motorul:

- Amplasați mașina pe un teren plat și stabil.
- Îndepărtați protecția lamei/cuțitului (dacă a fost utilizată).
- Verificați ca aceasta să nu atingă pământul sau alte obiecte.

- **Pornirea la rece**

#### OBSERVAȚIE

Prin "pornire la rece" se înțelege pornirea mașinii după minim 5 minute de la oprirea precedentă a motorului sau după umplerea rezervorului cu carburant.

Pentru a porni motorul (Fig. 8):

1. Apăsăți maneta de blocare (3), acționați acceleratorul (2) și, ținându-le în această poziție, aduceți întrerupătorul (1) în poziția de «START», apoi dați drumul manetei (3) și acceleratorului (2).
2. Comandați dispozitivul de acționare (Starter) rotind maneta (5) în poziția închis «CHOKE».

- Apăsați butonul dispozitivului de declanșare (Primer) (6) de 3-4 ori, pentru a facilita demararea carburatorului.
- Țineți bine mașina pe teren, cu o mână poziționată pe unitatea motoare, pentru a pierde controlul mașinii în timpul punerii ei în funcțiune (Fig. 9).

**IMPORTANT**

*Pentru a evita deformarea tubului de transmisie, acesta nu trebuie să fie folosit ca sprijin pentru mână sau genunchi, la pornire.*

- Trageți încet maneta de pornire (10-15 cm) până când întâmpinați o rezistență; în acel moment trageți cu putere de câteva ori, până când motorul pornește.

**IMPORTANT**

*Pentru a nu rupe funia de pornire, nu o trageți toată în afară, nu o frecați de marginea orificiului și lăsați maneta treptat să se întoarcă, evitând retragerea ei necontrolată.*

- Trageți din nou funia de pornire pentru a obține pornirea regulată a motorului.

**⚠ ATENȚIE!**

**Pornirea motorului cu dispozitivul de acționare (Starter) cuplat provoacă mișcarea dispozitivului de tăiere, care încetează numai decuplând starterul.**

- Imediat după pornirea motorului, decuplați starterul rotind maneta (2) în poziția deschis «RUN».
- Acționați scurt acceleratorul (2) pentru a aduce motorul la minim cu întrerupătorul (1) care se pune automat în poziția «RUN».
- Lăsați motorul să funcționeze la minim cel puțin 1 minut înainte de a utiliza mașina.

**IMPORTANT**

*Dacă maneta funiei de pornire este trasă de multe ori, cu Starterul cuplat, motorul se poate înfunda ceea ce face ca pornirea să fie îngreunată.*

Dacă motorul se înfundă, demontați bujia și trageți încet de funia de pornire pentru a elimina excesul de carburant; ștergeți apoi electrozii bujiei și montați-o la loc pe motor.

**• Pornirea la cald**

Pentru pornire la cald (imediat după oprirea motorului):

- Puneți întrerupătorul (1) în poziția «RUN». apoi urmați punctele 4-5-6-9 din procedeu anterior.

**UTILIZAREA MOTORULUI (Fig. 8)**

Viteza de rotație a dispozitivului de tăiere este reglată de acceleratorul (2) amplasat pe mânerul posterior (4) sau pe cel din dreapta ghidonului (4a).

Acționarea acceleratorului este posibilă numai dacă se apasă în același timp maneta de blocare (3).

Mișcarea este transmisă de către motor arborelui de transmisie, prin intermediul unui ambreiaj cu mase centrifugale, care împiedică rotația arborelui când motorul este la minim.

**⚠ ATENȚIE!**

**Nu folosiți mașina dacă dispozitivul de tăiere se deplasează și cu motorul la minim; în acest caz, apelați vânzătorul de la care ați achiziționat-o.**

Viteza corectă de lucru de obține cu comanda acceleratorului (2) împinsă până la capătul cursei.

**IMPORTANT**

*În primele 6-8 ore de funcționare, evitați utilizarea motorului la turația maximă.*

**OPRIREA MOTORULUI (Fig. 8)**

Pentru a opri motorul:

- Lăsați comanda acceleratorului (2) și lăsați motorul să funcționeze la minim cel puțin câteva secunde.
- Puneți întrerupătorul (1) în poziția «STOP».

**⚠ ATENȚIE!**

**După ce ați adus acceleratorul la minim, este necesar să treacă câteva secunde pentru ca dispozitivul de tăiere să se oprească.**

## 7. UTILIZAREA MAȘINII

Pentru a respecta persoanele din apropiere și mediul înconjurător:

- Evitați să deranjați.
- Urmați cu strictețe normele în vigoare la nivel local pentru eliminarea deșeurilor rezultate în urma tăierii.
- Urmați cu strictețe normele în vigoare la nivel local pentru eliminarea uleiului uzat, a benzinei, a pieselor deteriorate sau a oricărui alt element care ar putea afecta mediul înconjurător.

**▲ ATENȚIE!** *Expunerea îndelungată a operatorului la vibrații poate cauza leziuni și afecțiuni neurovasculare (cunoscute sub numele de "fenomenul lui Raynaud" sau "HAV – Hand Arm Vibration"/vibrația mâinii și brațului) mai ales la persoanele cu afecțiuni circulatorii. Simptomele pot apărea la mâini, la articulația mâinii sau la degete și se manifestă prin pierderea sensibilității, amorteală și mâncărime, decolorarea sau modificarea structurală a pielii. Aceste efecte se pot amplifica la temperaturi scăzute și/sau la strângerea excesivă a mânerelor. La apariția simptomelor de mai sus, este necesar să reduceți durata utilizării mașinii și să apelați la medic.*

**▲ PERICOL!** *Sistemul de pornire al acestei mașini generează un câmp electromagnetic slab, dar suficient pentru a putea interfera cu eventualele dispozitive medicale active sau pasive implantate operatorului, cu riscul de consecințe grave asupra sănătății. Prin urmare, persoanelor care poartă asemenea dispozitive li se recomandă să se consulte cu un medic sau cu producătorul dispozitivului înainte de utilizarea mașinii.*

**▲ ATENȚIE!** *La muncă, purtați echipamentul și hainele de protecție. Vânzătorul de la care ați achiziționat mașina vă poate furniza toate informațiile cu privire la mijloacele de protecție cele mai indicate împotriva accidentării, în scopul de a vă asigura protecția și securitatea la locul de muncă.*

UTILIZAREA HAMURILOR (Fig. 10)

**▲ ATENȚIE!** *Mașina trebuie să fie utilizată exclusiv dacă este legată la ham, în mod corect. Verificați constant eficiența sistemului de decuplare rapidă, care vă permite să desfaceți chinga imediat, în caz de pericol.*

Hamul trebuie să fie aplicat înainte de a ancora mașina (în punctul de cuplare special prevăzut) iar chingile trebuie să fie reglate în funcție de înălțimea și conformația operatorului.

Dacă mașina este dotată cu mai multe puncte de cuplare, folosiți-le pe acela care vi se pare mai adecvat pentru a menține mașina în echilibru, în timpul muncii.

Folosiți întotdeauna un ham adecvat în funcție de greutatea mașinii și de tipul dispozitivului de tăiere utilizat:

- pentru susținerea mașinilor care au mai puțin de 7,5 kg, dotate cu capăt de fir sau cuțite cu 3 sau 4 dinți, se pot folosi modelele cu una sau două chingi;
- pentru mașini cu o greutate mai mare de 7,5 kg poate fi folosit numai hamul cu două chingi.

### • Modelele "MONO" cu o chingă

Cureaua (1) trebuie să treacă peste umărul strâng și să fie orientată spre șoldul drept.

### • Modelele cu două chingi

Cureaua (2) trebuie să fie purtată cu:

- suportul și cârligul de securizare a mașinii situate pe partea dreaptă (2.1);
- punctul de decuplare în față (2.2);
- punctul de încrucișare a curelelor în spatele operatorului (2.3);
- catarama cuplată corect pe partea stângă (2.4).

Curelele trebuie să fie întinse a.î. să distribuie uniform greutatea mașinii pe spatelul operatorului.

## MODALITATEA DE UTILIZARE A MAȘINII

**▲ ATENȚIE!** *În timpul muncii, mașina trebuie să fie ținută cu ambele mâini; unitatea motoare trebuie să fie poziționată în partea dreaptă a corpului iar grupul de tăiere sub nivelul centurii.*

**▲ ATENȚIE!** *Dacă lama se blochează în timpul funcționării, opriți imediat mașina. Fiți constant atenți la recul (kickback) – acesta poate apărea dacă lama/cuțitul întâlnește un obstacol (un trunchi, niște rădăcini, ramuri, pietre, etc). Evitați să atingeți terenul cu lama/cuțitul. Reculul se manifestă prin împingerea bruscă a lamei spre operator și este dificil de controlat; deoarece poate provoca pierderea controlului asupra mașinii, acesta poate compromite siguranța operatorului și dăuna mașina.*

Înainte de a tăia pentru prima dată, este oportun să vă familiarizați cu mașina și cu tehnicile de tăiere cele mai indicate; echipați-vă cu hamurile în mod corect, țineți strâns mașina de mână și executați câteva probe.



### • Alegerea dispozitivului de tăiere

Alegeți dispozitivul de tăiere cel mai indicat în funcție de activitatea de desfășurat; urmați recomandările de mai jos:

- **cuțitul cu 3 dinți** este recomandat pentru subarboret și arboret mic (ramuri de maxim 2 cm diametru).
- **cuțitul cu 4 dinți** este indicat pentru iarbarezistentă, pe suprafețe întinse de teren;
- **firul** este indicat pentru tăierea ierbii înalte sau a vegetației nelemnoase la marginea zidurilor, fundațiilor, trotuarelor, în jurul pomilor, etc sau pentru a finisa o anumită zonă din grădina dvs;

## TEHNICI DE LUCRU

### a) Cuțitul cu 3 dinți (Fig. 11)

Începeți tăierea din partea superioară a vegetației, coborând apoi cu lama a.î. să tăiați ramurile în bucăți mici.

### b) Cuțitul cu 4 dinți (Fig. 12)

Utilizați mașina ca și o coasă obișnuită, executând un arc de cerc de aproximativ 60-90°, din interiorul spre exteriorul vegetației.

### c) Firul

**▲ ATENȚIE!** *Utilizați NUMAI fire din nylon. Utilizarea firelor metalice, sau din metal plastifiat, sau care nu se adaptează pe unitatea de suport a firului, poate cauza accidente sau leziuni grave.*

În timpul executării operațiilor de tăiere, este necesar să opriți motorul - periodic - pentru a înlătura iarba acumulată sub protecție, în scopul de a evita supraîncălzirea tubului de transmisie.

Eliminați iarba acumulată folosind o șurubelniță; în acest fel, veți asigura răcirea corectă a tijei.

**▲ ATENȚIE!** *Nu folosiți mașina pentru a mătura și nu înclinați unitatea de suport a firului. Datorită puterii motorului mașina poate proiecta obiecte sau pietre mici la o distanță de peste 15 m, ceea ce poate cauza vătămarea persoanelor sau deteriorarea bunurilor din apropiere.*

### • Tăierea prin deplasare (Cosirea) (Fig. 13)

Mergeți încet, cu pași regulați, descriind cu mașina un arc de cerc, ca și în cazul folosirii unei coase manuale; în timpul executării operațiilor nu înclinați unitatea de suport a firului.

Faceți o probă într-o zonă limitată, pentru a vedea înălțimea de tăiere; pentru a păstra aceeași înălțime, încercați să păstrați aceeași distanță dintre sol și unitatea de suport a firului.

Pentru tăierea ierbii mai înalte, poate fi necesar să înclinați unitatea de suport a firului la 30° spre partea stângă.

**▲ ATENȚIE!** *Nu executați operația de mătura dacă în apropiere sunt persoane, animale sau bunuri, deoarece în acest fel mașina poate proiecta obiectele pe care le întâlnește.*

### • Tăierea de precizie (Finisarea)

Țineți mașina puțin înclinată, a.î. partea inferioară a unității de suport a firului să nu atingă terenul dar înălțimea de tăiere să fie cea dorită; păstrați dispozitivul de tăiere la distanță de operator.

### • Tăierea în apropierea gardurilor / fundațiilor (Fig. 14)

Apropiati-vă încet cu mașina de garduri, picheți, pietre, pereți, etc, fără a o lovi puternic.

Dacă firul întâlnește un obstacol tare, se poate rupe sau consuma rapid; dacă rămâne blocat într-un gard, se poate tăia brusc.

În orice caz, tăierea în jurul trotuarelor, fundațiilor, zidurilor, etc, poate accelera uzura firului.

### • Tăierea în jurul copacilor (Fig. 15)

Încercuți pomul, pășind încet din stânga spre dreapta, micșorând raza de acțiune pe măsură ce înaintați; evitați să loviți mașina de trunchi și încercați să păstrați unitatea de suport a firului înclinată ușor în față.

Amintiți-vă că firul din nylon poate cresta sau deteriora arbuștii, iar dacă lovește trunchiul copacilor sau arbuștilor cu coajă moale, poate provoca daune grave.

### • Reglarea lungimii firului în timpul muncii (Fig. 16)

Această mașină este dotată cu un capăt de tip "Tap & Go" (bate și du-te). Pentru a elibera firul, bateți capătul unității de suport a firului de pământ (cu motorul la viteză maximă) iar firul va ieși automat; reglarea lungimii se va face cu cuțitul de tăiat firul.

## TERMINAREA MUNCII

La terminarea zilei de muncă:

- Opriți motorul după descrierea din capitolul anterior (Cap. 6);
- Așteptați oprirea dispozitivului de tăiere și montați protecția lamei.

## 8. ÎNTREȚINERE ȘI DEPOZITARE

Întreținerea corectă a mașinii este fundamentală pentru a păstra nealterate eficiența ei în timp și siguranța în timpul muncii.

### ▲ ATENȚIE!

*În timpul operațiilor de întreținere:*

- **Decuplați capacul bujiei.**
- **Așteptați răcirea completă a motorului.**
- **Folosiți mănușile de protecție la executarea intervențiilor pe lame/cuțite.**
- **Țineți protecția lamei montată în permanență, în afară de intervenția directă asupra lamei.**
- **Nu aruncați în mediul înconjurător uleiul uzat, benzina sau alte materiale poluante.**

### CILINDRUL; ATENUATORUL DE ZGOMOT

Pentru a reduce riscurile de incendiu, curățați frecvent aripile cilindrului cu aer comprimat și zona atenuatorului, pentru a îndepărta reziduurile de rumeguș, ramuri, frunze sau alte impurități.

### UNITATEA DE PORNIRE

În scopul de a evita supraîncălzirea sau deteriorarea motorului, grătarele de aspirație a aerului sau cele de răcire trebuie să fie în permanență curate, fără rumeguș sau alte impurități. Funia de pornire trebuie să fie înlocuită la primele semne de deteriorare.

### ELEMENTELE DE FIXARE

Controlați periodic strângerea tuturor șuruburilor și piulițelor de fixare; verificați prinderea corectă a mânerelor.

### CURĂȚAREA FILTRULUI DE AER (Fig. 17)

#### IMPORTANT

*Curățarea filtrului de aer este esențială pentru a asigura o bună funcționare și o durată de viață lungă a mașinii. Nu lucrați fără filtrul sau cu un filtru deteriorat, pentru a nu deteriora iremediabil motorul.*

Curățarea filtrului se va face la 15 ore de muncă.

Pentru a curăța filtrul:

- Apăsăți butonul (1), ridicați capacul (2) și scoateți elementul de filtrare (3).
- Spălați elementul filtrant (3) cu apă și săpun. Nu folosiți benzină sau alți solvenți.
- Lăsați filtrul să se usuce în aer liber.
- Montați la loc elementul de filtrare (3) și închideți capacul (2) apăsându-l până auziți clicul de închidere.

### CONTROLAREA BUJIEI (Fig. 18)

Periodic, demontați și curățați bujia, eliminând eventualele reziduuri cu o periuță din metal. Controlați starea ei de funcționare și rectificați distanța corectă dintre electrozi.

Montați bujia la loc, strângând bine, cu ajutorul cheii din dotare.

Dacă electrozii s-au ars sau izolația este deteriorată, este necesar să înlocuiți bujia cu una care să aibă caracteristici asemănătoare.

### REGLAREA CARBURATORULUI

Carburatorul este reglat din fabrică a.i. să garanteze o performanță optimă indiferent de condițiile de utilizare, precum și o emisie redusă de gaze nocive, conform normelor în vigoare.

În caz de performanțe reduse, adresați-vă vânzătorului de la care achiziționat mașina pentru a controla carburatorul și motorul.

#### • Reglarea turăției minime

#### ▲ ATENȚIE!

**Dispozitivul de tăiere nu trebuie să se miște cu motorul la minim. Dacă dispozitivul de tăiere se mișcă atunci când motorul e la minim, este necesar să apelați la Vânzătorul de la care ați achiziționat mașina pentru a regla motorul.**

### MOLETA (Fig. 19)

Gresați cu ulei pe bază de litiu. Scoateți șurubul (1) și introduceți grăsimea de ungere rotind arborele cu mâna până când grăsimea iese prin acesta; montați la loc șurubul (1).

## ASCUȚIREA CUȚITULUI CU 3 sau 4 VÂRFURI (Fig. 20)

**▲ ATENȚIE!** *Folosiiți mănușile de protecție. Dacă ascuțiți lama fără a o demonta, decuplați bujia.*

Ascuțirea trebuie să fie făcută ținând cont de tipul lamei și al fețelor ascuțite, cu o pilă plată, acționând în mod uniform pe toți dinții.

Pentru a ascuți în mod corect lamele, faceți referință la Fig. 20:

- A = Ascuțire greșită
- B = Limite de ascuțire
- C = Unghiuri de ascuțire incorecte, inegale

Este important ca după ascuțire să se păstreze un echilibru corect.

Cuțitele cu 3 sau 4 vârfuri se pot utiliza pe ambele fețe de tăiere. Când o față este uzată, se poate întoarce lama și se poate folosi cealaltă față.

**▲ ATENȚIE!** *Lama nu trebuie să fie niciodată reparată ci doar înlocuită, imediat ce observați semne de ruptură sau depășirea limitei de ascuțire.*

## ÎNLOCUIREA FIRULUI DE TĂIERE (Fig. 21)

– Urmați instrucțiunile în ordinea indicată în figură.

## ASCUȚIREA CUȚITULUI DE TĂIAT FIRUL (Fig. 22)

- Îndepărtați cuțitul de tăiat firul (1) de pe protecție (2) deșurubând șuruburile (3).
- Fixați cuțitul într-o menghină și ascuțiți-l folosind o pilă plată; fiți atenți să păstrați același unghi ca și cel original.
- Montați la loc cuțitul.

## REPARAȚII CAPITALE

Orice altă operație de întreținere care nu a fost specificată în acest manual face parte din reparațiile capitale, care vor fi executate numai de vânzătorul de la care ați achiziționat mașina.

Operațiile executate în centrele neautorizate sau neadecvate sau de persoane necalificate anulează orice formă de garanție.

## DEPOZITARE

La încheierea zilei de muncă, mașina trebuie să fie depozitată într-o încăpere fără praf sau mizerie iar piesele defecte trebuie să fie reparate sau înlocuite.

Mașina va fi păstrată într-un loc uscat, ferit de intemperii, cu teaca de protecție a barei montată corect.

## INACTIVITATE PRELUNGITĂ

**IMPORTANT** *Dacă intenționați să nu folosiți mașina o perioadă îndelungată de timp (peste 2-3 luni) este necesar să respectați o anumită procedură, pentru a elimina orice inconvenient la punerea ei în funcțiune sau apariția unor daune ireversibile la motor.*

### • Înmagazinare

Înainte de a înmagazina mașina:

- goliți rezervorul de carburant
- porniți motorul și lăsați-l să funcționeze la minim până la oprirea definitivă, pentru a consuma tot carburantul rămas în carburator
- lăsați motorul să se răcească și demontați bujia
- turnați în orificiul bujiei o linguriță de ulei nou.
- trageți de câteva ori funia de pornire pentru a distribui uleiul în cilindru
- montați bujia cu pistonul în P.M.S. (vizibil prin orificiul bujiei, când pistonul este la capătul cursei).

### • Repunerea în funcțiune

Când puneți mașina în funcțiune după o perioadă de inactivitate:

- scoateți bujia
- trageți de câteva ori funia de pornire pentru a elimina excesul de ulei
- controlați bujia după descrierea din Cap. "Controlul bujiei".
- pregătiți mașina așa cum este indicat în Cap. "Operații pregătitoare".

## 9. DEPISTAREA DEFECTELOR

ANOMALIE	CAUZĂ POSIBILĂ	REMEDII
<b>1)</b> Motorul nu pornește sau se oprește după pornire	<ul style="list-style-type: none"> <li>- Procedura de pornire nu a fost executată corect</li> <li>- Bujia e murdară sau distanța dintre electrozi e incorectă</li> <li>- Filtrul de aer este înfundat</li> <li>- Carburatorul are probleme</li> </ul>	<ul style="list-style-type: none"> <li>- Urmați instrucțiunile (a se vedea Cap. 6)</li> <li>- Controlați bujia (a se vedea Cap. 8)</li> <li>- Curățați sau înlocuiți filtrul (a se vedea Cap. 8)</li> <li>- Apelați la vânzătorul de la care ați achiziționat mașina.</li> </ul>
<b>2)</b> Motorul pornește dar nu are putere	<ul style="list-style-type: none"> <li>- Filtrul de aer este înfundat</li> <li>- Carburatorul are probleme</li> </ul>	<ul style="list-style-type: none"> <li>- Curățați sau înlocuiți filtrul (a se vedea Cap. 8)</li> <li>- Apelați la vânzătorul de la care ați achiziționat mașina.</li> </ul>
<b>3)</b> Motorul are o funcționare neregulată sau nu are putere la efort	<ul style="list-style-type: none"> <li>- Bujia e murdară sau distanța dintre electrozi e incorectă</li> <li>- Carburatorul are probleme</li> </ul>	<ul style="list-style-type: none"> <li>- Controlați bujia (a se vedea Cap. 8)</li> <li>- Apelați la vânzătorul de la care ați achiziționat mașina.</li> </ul>
<b>4)</b> Motorul scoate mult fum	<ul style="list-style-type: none"> <li>- Compoziția amestecului carburant este incorectă</li> <li>- Carburatorul are probleme</li> </ul>	<ul style="list-style-type: none"> <li>- Pregătiți amestecul conform instrucțiunilor (a se vedea Cap. 5)</li> <li>- Apelați la vânzătorul de la care ați achiziționat mașina.</li> </ul>

## 10. DATE TEHNICE

Motor ..... în 2 timpi cu răcire cu aer  
 Cilindrata / Putere  
 Mod. 28/326 ..... 25,4 cm<sup>3</sup> / 0,7 kW  
 Mod. 33/336 ..... 32,6 cm<sup>3</sup> / 0,9 kW  
 Mod. 44/346 ..... 42,7 cm<sup>3</sup> / 1,1 kW

Viteză de rotație cu motorul la minim  
 Mod. 28/326 ..... 2520-3080 turații/1'  
 Mod. 33/336 ..... 2520-3080 turații/1'  
 Mod. 44/346 ..... 2520-3080 turații/1'

Viteza maximă de rotație a motorului  
 Mod. 28/326 ..... 10000 turații/1'  
 Mod. 33/336 ..... 10000 turații/1'  
 Mod. 44/346 ..... 9500 turații/1'

Viteza maximă de rotație a uneltei  
 Mod. 28/326 ..... 7800 turații/1'  
 Mod. 33/336 ..... 7800 turații/1'  
 Mod. 44/346 ..... 7400 turații/1'

Bujie ..... Torch L8RTC sau  
 NGK-R BPMR7A sau echivalentă  
 Amestec Benzină: Ulei ptr motoare în 2 timpi =  
 50:1 = 2%

Capacitate rezervor  
 Mod. 28/326 ..... 650 cm<sup>3</sup>  
 Mod. 33/336 ..... 850 cm<sup>3</sup>  
 Mod. 44/346 ..... 950 cm<sup>3</sup>

Diametrul maxim admis pentru lame  
 Lame cu 3 sau 4 vârfuri ..... Ø 255 mm

Greutate <sup>1)</sup>  
 Mod. 28/326 ..... 6,8 kg  
 Mod. 28 J ..... 7,3 kg  
 Mod. 28 D ..... 6,9 kg  
 Mod. 28 JD ..... 7,7 kg  
 Mod. 33/336 ..... 7,8 kg  
 Mod. 33 D ..... 8,6 kg  
 Mod. 44/346 ..... 8,6 kg  
 Mod. 44 D ..... 9,5 kg

<sup>1)</sup> Greutatea conform normei ISO 11806-1  
 (fără carburant, dispozitiv de tăiere  
 și harnașament)

## Model

## Valori măsurate de zgomot și vibrație

	B 28 SB 28 BJ 326 BJC 326 B 28 J SB 28 J	B 28 D B 28 JD SB 28 JD MB 2801 J MB 2802	B 33 SB 33 BJ 336 BJC 336	B 33 D SB 33 D MB 3302	B 44 SB 44 BJ 346 BJC 346	B 44 D SB 44D
--	---	---	------------------------------------	------------------------------	------------------------------------	------------------

<b>Nivelul presiunii acustice ureche operator (EN ISO 22868)</b>							
cu fir/unitate suport fir	dB(A)	98,8	98,8	98,7	98,7	95,6	95,6
Nesiguranță în măsurare (2006/42/CE - EN 27574)	dB(A)	3	3	3	3	3	3
cu cuiț cu 3 dinți	dB(A)	92,2	92,2	94,0	94,0	97,3	97,3
Nesiguranță în măsurare (2006/42/CE - EN 27574)	dB(A)	3	3	3	3	3	3
cu cuiț cu 4 dinți	dB(A)	97,6	97,6	96,3	96,3	91,4	91,4
Nesiguranță în măsurare (2006/42/CE - EN 27574)	dB(A)	3	3	3	3	3	3
<b>Nivelul puterii acustice măsurată (EN ISO 22868)</b>							
cu fir/unitate suport fir	dB(A)	105,5	105,5	113,2	113,2	108,5	108,5
Nesiguranță în măsurare (2006/42/CE - EN 27574)	dB(A)	3	3	3	3	3	3
cu cuiț cu 3 dinți	dB(A)	110,0	110,0	106,0	106,0	110,8	110,8
Nesiguranță în măsurare (2006/42/CE - EN 27574)	dB(A)	3	3	3	3	3	3
cu cuiț cu 4 dinți	dB(A)	105,4	105,4	107,7	107,7	107,3	107,3
Nesiguranță în măsurare (2006/42/CE - EN 27574)	dB(A)	3	3	3	3	3	3
<b>Vibrații percepute de mâna operatorului, pe mânerul anterior ("MONO") (ISO 22867)</b>							
cu fir/unitate suport fir	m/sec <sup>2</sup>	5,91	–	4,40	–	5,04	–
Nesiguranță în măsurare (2006/42/CE - EN 12096)	m/sec <sup>2</sup>	1,5	–	1,5	–	1,5	–
cu cuiț cu 3 dinți	m/sec <sup>2</sup>	2,55	–	3,62	–	3,03	–
Nesiguranță în măsurare (2006/42/CE - EN 12096)	m/sec <sup>2</sup>	1,5	–	1,5	–	1,5	–
cu cuiț cu 4 dinți	m/sec <sup>2</sup>	5,42	–	5,19	–	6,15	–
Nesiguranță în măsurare (2006/42/CE - EN 12096)	m/sec <sup>2</sup>	1,5	–	1,5	–	1,5	–
<b>Vibrații percepute de mâna operatorului, pe mânerul posterior ("MONO") (ISO 22867)</b>							
cu fir/unitate suport fir	m/sec <sup>2</sup>	4,04	–	3,45	–	2,13	–
Nesiguranță în măsurare (2006/42/CE - EN 12096)	m/sec <sup>2</sup>	1,5	–	1,5	–	1,5	–
cu cuiț cu 3 dinți	m/sec <sup>2</sup>	5,69	–	3,04	–	2,15	–
Nesiguranță în măsurare (2006/42/CE - EN 12096)	m/sec <sup>2</sup>	1,5	–	1,5	–	1,5	–
cu cuiț cu 4 dinți	m/sec <sup>2</sup>	4,41	–	4,59	–	5,11	–
Nesiguranță în măsurare (2006/42/CE - EN 12096)	m/sec <sup>2</sup>	1,5	–	1,5	–	1,5	–
<b>Vibrații percepute de mâna operatorului, pe mânerul stâng ("DUPLEX") (ISO 22867) - GHIDON ORIGINAL</b>							
cu fir/unitate suport fir	m/sec <sup>2</sup>	–	1,81	–	3,42	–	4,49
Nesiguranță în măsurare (2006/42/CE - EN 12096)	m/sec <sup>2</sup>	–	1,5	–	1,5	–	1,5
cu cuiț cu 3 dinți	m/sec <sup>2</sup>	–	2,43	–	2,94	–	2,51
Nesiguranță în măsurare (2006/42/CE - EN 12096)	m/sec <sup>2</sup>	–	1,5	–	1,5	–	1,5
cu cuiț cu 4 dinți	m/sec <sup>2</sup>	–	6,25	–	2,54	–	3,42
Nesiguranță în măsurare (2006/42/CE - EN 12096)	m/sec <sup>2</sup>	–	1,5	–	1,5	–	1,5
<b>Vibrații percepute de mâna operatorului, pe mânerul drept ("DUPLEX") (ISO 22867) - GHIDON ORIGINAL</b>							
cu fir/unitate suport fir	m/sec <sup>2</sup>	–	2,49	–	4,53	–	1,94
Nesiguranță în măsurare (2006/42/CE - EN 12096)	m/sec <sup>2</sup>	–	1,5	–	1,5	–	1,5
cu cuiț cu 3 dinți	m/sec <sup>2</sup>	–	2,56	–	4,16	–	1,04
Nesiguranță în măsurare (2006/42/CE - EN 12096)	m/sec <sup>2</sup>	–	1,5	–	1,5	–	1,5
cu cuiț cu 4 dinți	m/sec <sup>2</sup>	–	6,45	–	4,88	–	2,92
Nesiguranță în măsurare (2006/42/CE - EN 12096)	m/sec <sup>2</sup>	–	1,5	–	1,5	–	1,5
<b>Vibrații percepute de mâna operatorului, pe mânerul stâng ("DUPLEX") (ISO 22867) - GHIDON ALTERNATIV</b>							
cu fir/unitate suport fir	m/sec <sup>2</sup>	–	2,94	–	3,25	–	2,90
Nesiguranță în măsurare (2006/42/CE - EN 12096)	m/sec <sup>2</sup>	–	1,5	–	1,5	–	1,5
cu cuiț cu 3 dinți	m/sec <sup>2</sup>	–	3,31	–	2,40	–	2,20
Nesiguranță în măsurare (2006/42/CE - EN 12096)	m/sec <sup>2</sup>	–	1,5	–	1,5	–	1,5
cu cuiț cu 4 dinți	m/sec <sup>2</sup>	–	5,67	–	3,75	–	2,56
Nesiguranță în măsurare (2006/42/CE - EN 12096)	m/sec <sup>2</sup>	–	1,5	–	1,5	–	1,5
<b>Vibrații percepute de mâna operatorului, pe mânerul drept ("DUPLEX") (ISO 22867) - GHIDON ALTERNATIV</b>							
cu fir/unitate suport fir	m/sec <sup>2</sup>	–	5,07	–	3,81	–	3,57
Nesiguranță în măsurare (2006/42/CE - EN 12096)	m/sec <sup>2</sup>	–	1,5	–	1,5	–	1,5
cu cuiț cu 3 dinți	m/sec <sup>2</sup>	–	6,61	–	3,63	–	3,24
Nesiguranță în măsurare (2006/42/CE - EN 12096)	m/sec <sup>2</sup>	–	1,5	–	1,5	–	1,5
cu cuiț cu 4 dinți	m/sec <sup>2</sup>	–	7,80	–	4,22	–	3,87
Nesiguranță în măsurare (2006/42/CE - EN 12096)	m/sec <sup>2</sup>	–	1,5	–	1,5	–	1,5



## 11. ACCESORII

Tabelul conține lista tuturor accesoriilor disponibile, iar cele care pot fi folosite pentru fiecare mașină sunt indicate prin simbolul “\*”.

### ▲ ATENȚIE!

***Dat fiind că alegerea, aplicarea și folosirea accesoriului care urmează să fie montat pentru diverse utilizări sunt acțiuni efectuate de către utilizator în deplină***

***autonomie decizională, acesta își asumă răspunderea pentru ulterioare daune de orice natura drept urmare a acțiunilor sale. În caz de neclarități sau cunoștințe insuficiente privind caracterul specific al fiecărui accesoriu, contactați vânzătorul de la care l-ați cumpărat sau un centru de grădinarit specializat.***

	Cod	Model	28/326/2801/2802	33/336/3302	44/346
	118801127/0		*	*	*
	118801418/0		*	*	*
	118801126/0 (M10 x 1,25 sx F)		*	*	*

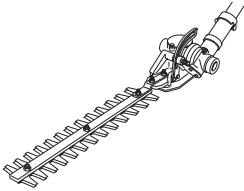
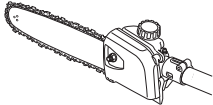
	Cod	Model B 28 J
	118801754/0 Dispozitiv pentru gard viu	*
	118801755/0 118801756/0 Dispozitiv pruner	*

Скъпи клиенти,

преди всичко бихме искали да ви благодарим, че избрахте нашите продукти. Надяваме се, че ще бъдете удовлетворени, използвайки тази машина и че тя ще отговори напълно на очакванията ви. Упътването е съставено, за да се запознаете по-добре с функциите на машината и да я използвате в условия на пълна безопасност и ефикасност. Не забравяйте, че това упътване е съставна част от машината, носете го винаги със себе си, за да се консултирате при необходимост и в случай че я услугите на други, дайте също така и упътването.

Вашата нова резачка е проектирана и създадена спрямо действащите нормативи, осигурява ви безопасност, стига да се съобразявате напълно с описаните инструкции (по предназначение); всяка употреба, извън споменатите или несъблюдаване на посочените правила за безопасност, поддръжка и поправка се отбелязва като “неподходяща” и води до отмяна на дадената гаранция, както и отпадане на каквато и да било отговорност от страна на Производителя, поемайки се от ползвателя за допускане на щети и повреди по негова вина или на трети лица.

В случай, че откриете някои малки разминавания между описаното тук и притежаваната от вас машина, имайте предвид, че поради непрекъснатото усъвършенстване на продукта, съдържащата се в настоящото упътване информация може да бъде подложена на промяна, без предупреждение или задължение за осведомяване, неизменяеми са съответно основните характеристики за безопасност и функциониране. При някакво съмнение от ваша страна, обърнете се към обслужващия ви продавач-консултант. Приятна работа!

## СЪДЪРЖАНИЕ

1. Определяне на основните части .....	2
2. Символи .....	3
3. Правила за безопасност .....	4
4. Монтаж на машината .....	6
5. Подготовка за работа .....	7
6. Включване - Използване - Изключване на мотора .....	8
7. Използване на машината .....	10
8. Поддръжане и съхранение .....	12
9. Установяване на поваедите .....	14
10. Технически данни .....	14
11. Аксесоари .....	16

**1. ОПРЕДЕЛЯНЕ НА ОСНОВНИТЕ ЧАСТИ****ОСНОВНИ ЧАСТИ**

1. Двигателна единица
2. Трансмисионен прът
3. Инструмент за рязане
  - а. Резец с 3 или 4 върха
  - б. Глава за рязане
4. Предпазител на инструмента за рязане
5. Предна дръжка
6. Барьера
7. Волан
8. Задна дръжка
9. Точка за завързване (на самара)
10. Етикет Регистрационен номер
11. Самар
  - а. с единичен ремък
  - б. с двоен ремък
12. Ъглова предавка
13. Предпазител на острието (за транспорт)
14. Свещ

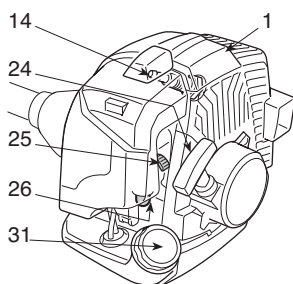
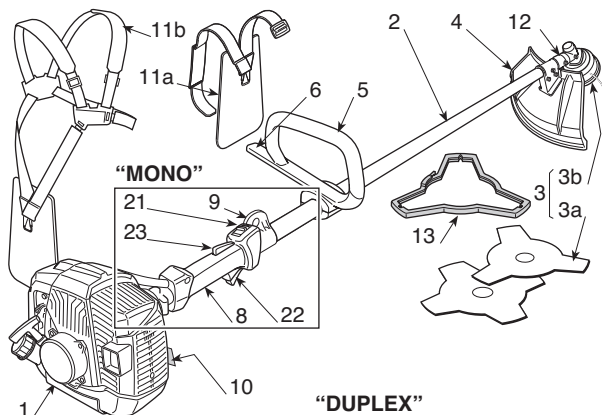
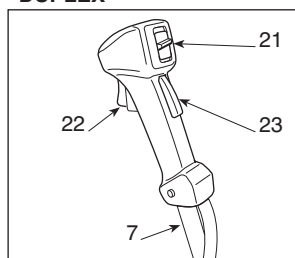
**"DUPLEX"****КОМАНДИ И ЗАРЕЖДАНЕ**

21. Прекъсвач за изключване на мотора
22. Команда подаване на гориво
23. Прекъсване подаването на гориво
24. Стартова ръчка
25. Команда пусково устройство (Starter)
26. Команда механизъм за пусков електрод (Primer)
31. Капачка на резервоара за гориво

**ЕТИКЕТ СЕРИЕН НОМЕР**

- 10.1) Знак за съответствие според директивата на ЕО 2006/42/СЕ
- 10.2) Име и адрес на производителя
- 10.3) Ниво на акустична мощност LWA според Директивата на ЕО 2000/14/СЕ
- 10.4) Отправен модел на производителя
- 10.5) Модел на машината
- 10.6) Серийен номер
- 10.7) Година на производство
- 10.8) Артикулен Номер
- 10.9) Брой емисии

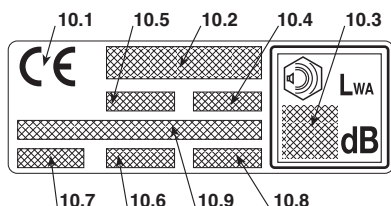



## 2. СИМВОЛИ



1) Внимание! Опасност. Ако машината се използва неправилно, може да застраши другите и себе си.

2) Преди употреба на машината, да се прочете упътването.

3) При продължително ежедневно използване на машината в нормални условия, работещият с нея, може да бъде изложен на шум със стойност равна или по-висока от 85 dB (A) (децибели). Да се използват шумопредпазващи средства, очила и защитна каска.

4) Да се носят защитни ръкавици и обувки!

5) Опасност от отхвърчащи материали! По време на използване на машината отдалечете на поне 15 м. всички хора или домашни животни!

6) Максимална скорост на инструмента за рязане. Използвайте само подходящи инструменти за рязане.

7) Не използвайте циркулярни остриета. **Опасност: Употребата на циркулярни остриета при машини с този знак излага потребителя на опасност от много сериозни или даже смъртни наранявания.**

8) Внимание! Бензинът е леснозапалим. Преди да извършите нареждането, изчакайте поне две минути за да се охлади мотора.

9) Внимание! Стойте на разстояние от топлите повърхности.

10) Пазете се от тягата на острието.

### ПОЯСНИТЕЛНИ СИМВОЛИ ВЪРХУ МАШИНАТА (в случай, че ги има)



11) Резервоар смес.



12) Позиции на прекъсвача за спиране на мотора.  
a = спиране  
b = ход  
в = задвижване



13) Команда пусково устройство (Стартер).



14) Команда механизъм за пусков електрод (Primer).

### ПОЯСНИТЕЛНИ СИМВОЛИ ВЪРХУ ПРЕДПАЗИТЕЛИТЕ (в случай, че ги има)



21) Инструменти за рязане, за които е подходящ предпазителят

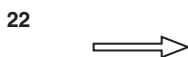

22) Посока на въртене на инструмента за рязане.

## 3. ПРАВИЛА ЗА БЕЗОПАСНОСТ

### А) ОБУЧЕНИЕ

1) **Прочетете внимателно инструкциите.** Разучете и свикнете с командите и с адекватното използване на машината. Научете се да изключвате бързо мотора.

2) **Използвайте машината само по предназначението ѝ, т.е.**

– за косене на трева и не дървесна растителност, чрез найлонова корда (напр. по ръбовете на тревните площи, насаждения, стени, огради или зелени места с ограничена площ, за довършване на косенето, извършено с косачка).

– за рязане на висока трева, храсти, клонки, дървесни храсти с диаметър до 2 см, с помощта на метални или пластмасови остриета.

Каквато и да е друга употреба може да се окаже опасна и да причини повреда на машината.

В "неподходящата" употреба се включват (като неизчерпателен пример):

- използването на машината за метене;
- регулирането на храсти или дейности, в които режещият инструмент не се използва на нивото на земата;
- подрязване на дървета;
- използване на машината с режещ инструмент над линията на колана на оператора;
- използване на машината за рязане на материали, които не са от растителен произход;
- използване на машината от повече от един човек.

3) Никога не позволявайте машината да бъде използвана от деца или от хора, незапознати достатъчно с инструкциите. Местните закони може да предвиждат минимална възраст за право на използване.

4) Машината не трябва да бъде използвана от повече от един човек.

5) **В никакъв случай да не се използва машината:**

- ако наблизко има деца, други хора или животни;
- ако работещият е уморен или усеща някакво неразположение, както и в случай, че е употребил лекарства, упойтелни, алкохол или други вещества, намаляващи неговото внимание и рефлексии;
- ако ползвателят машината не е в състояние да държи здраво машината с две ръце и/или не може да поддържа равновесие по време на работа.

6) Помнете, че операторът или този, който използва машината е отговорен за инциденти и непредвидени ситуации, които могат да се случат на други хора или на тяхна собственост.

### Б) ПЪРВОНАЧАЛНИ ОПЕРАЦИИ

1) При работа с машината, е необходимо операторът да облече подходящи дрехи, които не представляват пречка при дейността му.

– Използвайте защитни, прибрани по тялото дрехи, предпазващи от порязване.

– Използвайте защитна каска, ръкавици, очила, както и маска за прах и обувки, предпазващи от порязване, с нехлъзгаща се подметка.

– Използвайте антифони за предпазване на слуха.

– Не обличайте ризи, шалове, колани и какъвто и да било друг вид висящи или широки аксесоари, които биха могли да се оплетат в машината.

– Ако имате дълги коси, вържете ги по подходящ начин.

2) **ВНИМАНИЕ: ОПАСНОСТ! Бензинът е леснозапалим.**

– съхранявайте горивото в определените за целта контейнери;

– не пушете, когато се извършват операции с гориво;

– отваряйте бавно запушалката на резервоара, с цел да се освободи малко по-малко вътрешното налягане;

– зареждайте горивото единствено на отворени пространства, използвайте фуния;

– заредете преди включване на мотора; не прибавяйте гориво и не махайте запушалката ако моторът работи или е топъл;

– ако бензинът прелее, не включвайте мотора, отдалечете машината от мястото, където се е изляло горивото и избягвайте да създавате условия за пожар, докато горивото не се изпари и бензиновите изпарения се разнесат;

– почистете незабавно капките бензин, попаднали върху машината или на земята;

– не включвайте резачката там, където е било извършено зареждането; гледайте облеклото ви да не влезе в контакт с горивото, в противен случай се преоблечете преди да включите мотора;

– винаги поставяйте и стягайте добре капачките на резервоара и на съда с бензин.

3) Заменете дефектните или повредени заглушители

4) **Преди употреба**, проверете изправността на машината и в частност:

– командата за подаване на гориво и лостът за безопасност трябва да се движат свободно, без да е необходимо упражняване на силен натиск върху тях; при отпускане трябва да заемат автоматично изходна позиция;

– лостът за команда подаване на гориво трябва да остане блокиран, ако не се натисне лостът за безопасност;

– прекъсвачът за включване и изключване на мотора трябва да се движи свободно и в двете позиции;

– електрическите кабели и в частност този на свещта трябва да бъдат цели, за да се избегне отделяне на искри, необходимо е също така капачката да бъде монтирана правилно върху свещта.

– дръжките и защитните устройства на машината трябва да бъдат почистени, сухи и здраво закрепени за машината;

– инструментите за рязане не трябва никога да са поредени.

5) Проверете правилното разположение на дръжките и на точката за закачане на самара, както и доброто уравнивесаване на машината.

6) Преди започване на работа се убедете, че предпазителите са подходящи за използвания уред за рязане и са правилно монтирани.

7) Прегледайте внимателно работния терен и отстранете всичко, което може да бъде изхвърлено от машината или може да повреди режещите инструменти и мотора (камъни, клони, жици, кости и т.н.).

### В) ПО ВРЕМЕ НА ИЗПОЛЗВАНЕ

1) Не включвайте мотора в затворени пространства, където може да се натрупат опасни газове на въглероден окис.

- 2) Работете само на дневна светлина или при добра изкуствена светлина.
- 3) **Заемете стабилна и устойчива позиция:**
- избягвайте, доколкото е възможно, работа на влажен и хлъзгав терен и като цяло неравни или стръмни места, които няма как да осигурят устойчива позиция на оператора по време на работа;
  - никога не тичайте, придвижвайте се бавно, като обръщате внимание на неравностите и пречките върху съответния терен;
  - пренежете възможните рискове на обработвания терен и вземете всички необходими предпазни мерки, за да гарантирате безопасността си, особено по наклони, по случайни терени, по хлъзгави или подвижни терени.
- 4) Включете мотора, когато машината е в устойчиво положение:
- включете мотора на разстояние най-малко 3 метра от мястото, където сте заредили машината с гориво;
  - убедете се, че няма други хора на поне 15 метра в радиус на действие на машината или поне на 30 метра при по-тежко рязане;
  - не насочвайте заглушителя, следователно отделените газове към леснозапалими материали;
- 5) **Не променяйте настройките на мотора** и не му позволявайте да достига прекалено високи обороти.
- 6) Не насилвайте прекалено резачката и не използвайте машина с ниска мощност за тежка работа; използването на подходяща за целта машина намалява риска и увеличава производителността.
- 7) Проверете дали машината в режим на минимална скорост, е така настроена, че не предизвиква движение на инструмента за рязане и дали след увеличаване на скоростта, моторът може да премине бързо на минимални обороти.
- 8) Пазете острието от силен удар в чужди тела, тъй като се увеличава вероятността от отхвърчащи материали при движение на самото острие.
- 9) По време на работа дръжте машината винаги закачена на самара.
- 10) **Спрете мотора:**
- всеки път, когато машината не е под ваш надзор.
  - преди да зареждате с гориво.
  - по време на придвижване от една работна зона в друга.
- 11) **Спрете мотора и изключете кабела на свещта:**
- преди да се извършва контрол, почистване или да се работи по машината.
  - след като е ударено чуждо тяло. Проверете евентуални щети и извършете необходимите поправки преди да използвате отново машината.
  - ако машината вибрира по начин, различен от нормалния: потърсете незабавно причината за вибрациите и занесете косачката в Специализиран център за осъществяване на необходимите проверки.
  - при неизползване на машината.

## Г) ПОДДРЪЖКА И СКЛАДИРАНЕ

- 1) Поддържайте затегнати гайките и винтовете, за да сте сигурни, че машината винаги е в безопасно положение на работа. **Редовната поддръжка е задължителна за безопасността и за запазване работните характеристики на машината.**
- 2) Не поставяйте машината с бензин в резервоара в по-

- мещение, където бензиновите изпарения могат да достигнат пламък, искра или силен източник на топлина.
- 3) Изчакайте моторът да изстине преди да поставите машината в кое да е помещение.
- 4) За намаляване на риска от пожар, поддържайте мотора, заглушителя и зоната на складиране на бензина свободни от остатъци от стърготини, клончета, листа или прекалено грес; не оставяйте съдове с материали от рязането вътре в помещението.
- 5) Ако трябва да се изпразни резервоара, извършете тази операция на открито и при студен мотор.
- 6) Използвайте ръкавици при каквато и да било операция върху инструмента за рязане.
- 7) **Поради причини за безопасност, никога не използвайте машината с изхабени или повредени части. Повредените части трябва да бъдат заменени, а не поправени. Използвайте единствено оригинални части.** Части с различно качество може да повредят машината и да застрашат безопасността ви. Уредите за рязане трябва винаги да носят марката на производителя, както и индикация за максималната скорост на употреба.
- 8) Преди да приберете машината, уверете се, че сте оставили на определеното място всички ключове и инструменти за поддръжка.
- 9) Поставяйте машината на недостъпно за деца място!

## Д) ТРАНСПОРТ И ПРЕМЕСТВАНЕ

- 1) Всеки път, когато трябва да премествате или транспортирате машината, е необходимо:
- да изгасите двигателя, да изчакате спирането на уреда за рязане и да изключите капачката на свещта;
  - да сложите предпазителя на уреда за рязане,
  - хващайте машината единствено за дръжките и насочете уреда за рязане в посока обратна на придвижването.
- 2) При пренасяне на машината с транспортно средство, следва да се позиционира така, че да не представлява опасност за пътуващите и да се закрепи здраво, с цел да се избегне отскачане, което може да доведе до повреда на машината, както и изливане на гориво.

## Ф) КАК ДА СЕ ЧЕТЕ УПЪТВАНЕТО

В текста на упътването изреченията, съдържащи особено важна информация, са отбелязани със специфични сигнални означения, имащи следното значение:

### БЕЛЕЖКА

или

### ВАЖНО

Съдържа допълнителни уточнения или характеристики, по отношение на предварително упомената информация, с цел да се избегнат повреди на самата машина или някакви други щети.

### ▲ ВНИМАНИЕ!

Вероятност от нанасяне на лични телесни щети или на трети лица, при несъблюдаване правилата на работа.

### ▲ ОПАСНОСТ!

Вероятност от нанасяне на сериозни лични телесни щети и на трети лица с опасност от смърт, при несъблюдаване правилата на работа.

## 4. МОНТАЖ НА МАШИНАТА

### ВАЖНО

Машината е снабдена с някои разглобени части и с празен резервоар от смеската.

### ▲ ВНИМАНИЕ!

**Винаги слагайте дебели предпазни ръкавици за маневриране с инструментите за рязане. Бъдете изключително внимателни при монтиране на частите, за да не застрашите безопасността и ефикасността на работа с машината; в случай на съмнение, обърнете се към вашия продавач-консултант.**

### 1. ОКОМПЛЕКТОВКА НА МАШИНАТА

#### 1a. Модели “МОНО” (Фиг.1)

- Разположете горната част (2) с бариера на предната ръкохватка върху трансмиссионния прът (1)
- Съединете долната калпаковидна гайка (4) като въведете щифта (4a) в един от трите предвидени отвора върху трансмиссионния прът.
- Затегнете докрай винтовете (5).

#### 1b. Модели “ДУПЛЕКС” (Фиг. 2)

- Развийте винтовете (5) и отстранете калпаковидната гайка (4) от супорта (2).
- Поставете волана (1) в улея на супорта (2), разположен върху трансмиссионния прът (3), като внимавайте командите да са в дясно.
- Монтирайте калпаковидната гайка (4), затягайки докрай винтовете (5).
- Закачете калъфката (6) на командите на специалната обтяжка (7).

### 2. МОНТИРАНЕ НА ПРЪТА (Модели с отделен прът - Фиг. 3)

- Извадете спиращия щифт (5) и избутайте долната част на пръта (4) докато чуete щракване на спиращия щифт в отвора (6) на пръта. Поставянето може да се улесни, като въртите леко долната част (4) в двете посоки; окончателното поставяне се усеща по щифта (5), който трябва да се прибере изцяло.
- Когато приключите поставянето, затегнете докрай ръчката (7).

### 3. МОНТИРАНЕ НА ПРЕДПАЗИТЕЛИТЕ

### ▲ ВНИМАНИЕ!

**Всени режещ инструмент е снабден със специфичен предпазител. Никога не използвайте различни предпазители от посочените за всеки режещ инструмент.**

- Резец с 3 или 4 върха (Фиг. 4)

### ▲ ВНИМАНИЕ!

**Слагайте предпазни ръкавици и поставяйте предпазителя на реzeца.**

- Разглобете реzeца (ако е монтиран) както е показано в параграф 4.
- Предпазителят (1) е фиксиран на ъгловата предавка (2) чрез четири винтове (3).

- Глава за рязане (Фиг. 5)

### ▲ ВНИМАНИЕ!

**Когато се използва глава за рязане, трябва винаги да се монтира допълнителен предпазител, с нож за рязане на кордата.**

- Разглобете реzeца (ако е монтиран) както е показано в параграф 4.
- Предпазителят (1) е фиксиран на ъгловата предавка (2) чрез четири винтове (3).
- Монтирайте допълнителния предпазител (4), като го фиксирате с щракване към предпазителя (1)

### 4. РАЗГЛОБЯВАНЕ И СГЛОБЯВАНЕ НА ИНСТРУМЕНТИТЕ ЗА РЯЗАНЕ

### ▲ ВНИМАНИЕ!

**Използвайте само оригинални или утвърдени от Производителя инструменти за рязане.**

- Резец с 3 или 4 върха (Фиг. 6)

### ▲ ВНИМАНИЕ!

**Слагайте предпазни ръкавици и поставяйте предпазителя на реzeца.**

### БЕЛЕЖКА

Фиксиращата гайка (5) има лява резба и затова трябва да се развива по посока на часовниковата стрелка и да се завинтва по посока, обратна на часовниковата стрелка.

- Сложете доставения ключ (2) в специалния отвор на ъгловата предавка (3) и с ръка завъртете реzeца (1) докато ключът се прихване във въртешния отвор, блокирайки въртенето.
- Отстранете шплинта (4) и развийте гайката (5) по посока на часовниковата стрелка.
- Извадете шайбата (6) и външния диск (7), после отстранете реzeца (1).

При монтиране,

- Убедете се, че улеите на вътрешния диск (8) съвпадат идеално с ъгловата предавка (3).
- Монтирайте резеца (1) и външния диск (7).
- Монтирайте отново шайбата (6) и гайката (5), затягайки докрай по посока обратна на часовниковата стрелка.
- Разположете отново шплинта (4) и прегънете двата края.
- Отстранете ключа (2), за да възстановите въртенето на резеца.

#### • Глава за рязане (Фиг. 7)

##### БЕЛЕЖКА

Главата за рязане има лява резба и трябва да се отвива по посока на часовниковата стрелка и да се завинтва по посока, обратна на часовниковата стрелка.

- Сложете доставения ключ (2) в специалния отвор на ъгловата предавка (3) и с ръка завъртете главата за рязане (1) докато ключът се прихване във вътрешния отвор, блокирайки въртенето.

- Отстранете режещата глава (1), развивайки я по посока на часовниковата стрелка.

При монтиране,

- Убедете се, че улеите на вътрешния диск (4) съвпадат идеално с ъгловата предавка (3).
- Монтирайте режещата глава (1), завивайки я по посока, обратна на часовниковата стрелка.
- Отстранете ключа (2), за да възстановите въртенето на вала.

## 5. ПОДГОТОВКА ЗА РАБОТА

### КОНТРОЛИРАНЕ ИЗПРАВНОСТТА НА МАШИНАТА

Преди да започнете работа, е необходимо да проверите:

- има ли разхлабени винтове върху машината и върху инструментите за рязане;
- проверете дали инструментът за рязане не е повреден, дали металните резци с 3 върха (ако са монтирани) са добре наточени.
- почистен ли е въздушният филтър;
- добре ли са поставени и функционират ли ефикасно защитните устройства;
- каква е стабилността на дръжките.

### ПРИГОТВЯНЕ НА ГОРИВНАТА СМЕС

Тази машина е снабдена с двутактов мотор, който изисква за гориво смес от бензин и масло.

##### ВАЖНО

Употребата единствено на бензин води до повреда на мотора и отменя правото за ползване на гаранция.

##### ВАЖНО

Използвайте единствено качествени горива и масла за доброто функциониране на машината и гарантиране продължителността на механичните части.

#### • Характеристики на бензина

Използвайте единствено безоловен бензин (зелено означение) със стойност на октана не по-ниска от 90 N.O.

##### ВАЖНО

Безоловният бензин води до образуване на утайки в резервоара, ако се задържи повече от два месеца. Винаги използвайте незастоял бензин!

#### • Характеристики на маслото

Използвайте единствено синтетично масло с отлично качество, предназначено за двутактови мотори.

При вашия продавач-консултант са налични масла, специално разработени за този вид мотори, които гарантират висока защита.

Употребата на тези масла позволява съставянето на 2%-ова смес, представляваща една част масло на всеки 50 части бензин.

#### • Приготвяне и съхраняване на сместа.

##### ▲ ОПАСНОСТИ!

Бензинът и сместа са леснозапалими!

- **Съхранявайте бинзина и сместта в контейнери, предназначени за горива, на сигурни места, отдалечени от източници на топлина или свободен пламък.**
- **Не оставяйте контейнерите на места, достъпни за деца.**
- **Не пушете, когато приготвяте сместта и избягвайте вдишването на бензиновите пари.**

Таблицата посочва количеството бензин и масло, необходими за приготвянето на сместта в зависимост от вида на маслото.

Бензин	Синтетично масло за двутактов двигател	
литри	литри	см <sup>3</sup>
1	0,02	20
2	0,04	40
3	0,06	60
5	0,10	100
10	0,20	200

За приготвяне на сместта:

- Сложете в подходящ съд половината от количеството бензин.
- Прибавете всичкото масло, според инструкциите от таблицата.
- Сложете останалата част от бензина.
- Затворете съда и разклатете добре.

#### **ВАЖНО**

Сместта е подложена на стареене. Не приготвяйте по-големи количества смес от необходимото ви, за да избегнете образуването на утайки.

#### **ВАЖНО**

Отбележете отчетливо кои контейнери съдържат бензин и кои смес, за да избегнете евентуално объркване в момента на използването им.

#### **ВАЖНО**

Почиствайте периодично контейнерите, в които съхранявате бензина и сместта, за да отстраните отложените утайки.

### ЗАРЕЖДАНЕ С ГОРИВО

#### **▲ ОПАСНОСТ!**

**Не пушете, когато зареждате с гориво и избягвайте вдишването на бензинови пари.**

#### **▲ ВНИМАНИЕ!**

**Отворете внимателно запушалката на контейнера, тъй като е възможно вътре да се е образувало налягане.**

Преди да пристъпите към зареждане:

- Разклатете добре сместта в тубата.
- Поставете машината в стабилна позиция на равно, като запушалката на резервоара е нагоре.
- Почистете запушалката и зоната около нея, за да не попаднат в резервоара отпадъчни продукти по време на зареждането.
- Развъртайте внимателно запушалката на резервоара, за да се отдели постепенно създаденото се вътре налягане. При зареждане използвайте фуния, като гледате да не препълните резервоара до ръба на отвора.

#### **▲ ВНИМАНИЕ!**

**Затваряйте винаги като затягате докрай запушалката на резервоара.**

#### **▲ ВНИМАНИЕ!**

**Почистете веднага всяка следа от сместта, в случай, че е била разлята върху машината или мястото, където зареждате и не включвайте мотора, докато все още има бензинови пари.**

## 6. ВКЛЮЧВАНЕ - ИЗПОЛЗВАНЕ - ИЗКЛЮЧВАНЕ НА МОТОРА

### ВКЛЮЧВАНЕ НА МОТОРА

#### **▲ ВНИМАНИЕ!**

**Включете мотора на разстояние най-малко 3 метра от мястото, където сте заредили машината с гориво.**

Преди да включите мотора:

- Поставете машината в стабилна позиция на земята.
- Отстранете предпазителя на резеца (ако се ползва).
- Уверете се, че резецът (ако се ползва) не се опира в терена или до други предмети.

- Включване на “незагрят” мотор

#### **БЕЛЕЖКА**

Под “незагрят” мотор се има предвид мотор, който се включва поне 5 минути след неговото изключване или след зареждане с гориво.

За включване на двигателя е необходимо

(Фиг. 8):

1. Натиснете лоста за блокаж (3), задействайте ускорителя (2) и като ги задържате в това положение, сложете прекъсвача (1) в позиция «СТАРТ», после пуснете лоста (3) и ускорителя (2).
2. Задействайте стартера, като завъртите ръчката (5) в позиция «СНОКЕ».

- Натиснете копчето за пусков електрод (Праймера) (6) около 3-4 пъти, за да подпомогнете запалването на карбуратора.
- Дръжте здраво машината на земята, с една ръка на двигателната единица, за да не изгубите контрол по време на включване (Фиг. 9).

**ВАЖНО**

*За да избегнете деформации, трансмисионната тръба не трябва да се използва за подпиране на ръката или коляното по време на включване.*

- Изтеглете бавно стартовата ръчка около 10-15 см, когато усетите известна съпротива, започнете да я издърпвате по-рязко (няколко пъти), докато се осъществи запалване.

**ВАЖНО**

*За да избегнете скъсване на връвта, не я издърпвате докрай и не я плъзгайте върху водача, отпускате постепенно старовата ръчка, за да не бъде неконтролируемо връщането ѝ в изходна позиция.*

- Изтегляйте отново и отново старовата ръчка, докато се постигне правилно запалване на мотора.

**▲ ВНИМАНИЕ!**

**Запалването на мотора с включен стартер води до движение на инструмента за рязане, който спира само при изключване на стартера.**

- Щом бъде включен двигателя, изключете стартера като завъртите ръчката (2) в позиция «RUN».
- Задействайте за кратко ускорителя (2), за да доведете мотора до минимум, с прекъсвач (1), който застава автоматично в позиция «RUN».
- Оставете мотора на минимални обороти поне за около минута, преди да пристъпите към работа с машината.

**ВАЖНО**

*Ако стартовата ръчка се действа продължително заедно със стартера, моторът може да се задави и да се предизвика неправилно стартиране на машината.*

При задавяне на мотора, свалете свещта и издърпайте леко стартовата дръжка, за да отстраните излишното гориво; изсушете електродите на свещта и я поставете отново върху мотора.

**• Включване на загрят мотор**

За включване на загрят мотор (веднага след изключване на мотора):

- Поставете прекъсвача (1) на позиция «RUN». После следвайте точки 4 - 5 - 6 - 9 на предидшната процедура.

**ИЗПОЛЗВАНЕ НА МОТОРА (Фиг. 8)**

Скоростта на инструмента за рязане се регулира от командата подаване на газ (2), разположена на задната дръжка (4) или на дясната дръжка (4a) на вала.

Включването на подаване на гориво е възможно единствено, ако едновременно с това се натисне лоста за блокиране (3).

Движението се предава от мотора на предавателния вал чрез центробежен съединител, който не позволява задвижване на вала, когато моторът е на минимални обороти.

**▲ ВНИМАНИЕ!**

**Не използвайте машината, ако режещият инструмент се движи с мотор на минимални обороти; в този случай се свържете с вашия продавач - консултант.**

Правилната скорост на работа се постига чрез максимално подаване на гориво (2).

**ВАЖНО**

*През първите 6-8 часа от работата с машината избягвайте да използвате мотора на максимални обороти.*

**ИЗКЛЮЧВАНЕ НА МОТОРА (Фиг. 8)**

За изключване на двигателя:

- Отпуснете командата подаване на гориво (2) и оставете моторът да действа на минимални обороти за няколко секунди.
- Да поставите прекъсвача (1) на позиция «STOP».

**▲ ВНИМАНИЕ!**

**При команда минимално подаване на гориво, са нужни няколко минути докато движението на инструмента за рязане спре напълно.**

## 7. ИЗПОЛЗВАНЕ НА МАШИНАТА

Уважавайте другите и околната среда:

- Опитайте се да не обезпокоявате другите.
- Следвайте стриктно местните норми относно отделянето на отпадъчни материали след рязане.
- Следвайте стриктно местните норми относно отделянето на масла, бензин, изхабени части и всякакви други елементи, оказващи силно влияние върху околната среда.

**▲ ВНИМАНИЕ!** *Продължителното излагане на вибрации може да доведе до увреждания и смущения на нервната и кръвоносната система (познати и като "Синдром на Рейноуд" или "бяла ръка") особено за страдащите от смущения на кръвоносната система. Симптомите може да засягат ръцете, нитките, пръстите и се проявяват със загуба на чувствителността, изтръпване, сърбеж, болка, загуба на цвят или структурни промени на кожата. Тези ефекти може да се усилят от нисните температури на околната среда и/или от преналяно стискане на дръжките. При проява на симптомите, трябва да се намали времето на употреба на машината и да се посъветват с лекар.*

**▲ ОПАСНОСТ!** *Включващото съоръжение на тази машина създава скромно електромагнитно поле, но то е такова, че не може да се изключи възможността за интерференция във функционирането на активни или пасивни медицински уреди, имплантирани на оператора, с последващите сериозни рискове за неговото здраве. На носителите на танива медицински уреди се препоръчва да се консултират с лекаря или с производителя на самите уреди, преди да използват машината.*

**▲ ВНИМАНИЕ!** *Облечете подходящи дрехи по време на работа. Вашият продавач-консултант е в състояние да ви даде информация за съответни материали срещу злополуки, за да се гарантира сигурността на работа.*

### УПОТРЕБА НА САМАРА (Фиг. 10)

**▲ ВНИМАНИЕ!** *Машината трябва да се използва винаги закачена на правилно сложения самар. Проверявайте често ефикасността на бързото откачане, за да можете бързо да освободите машината от ремъците в случай на опасност.*

Самарът трябва да се сложи преди да се закачи машината на специалното място, ремъците трябва да се регулират според ръста и телосложението на оператора.

Ако машината е снабдена с повече отвори за закачане, използвайте най-подходящия за запазване на равновесието на машината по време на работа.

Използвайте подходящ самар за теглото на машината и за използвания инструмент за рязане:

- при машини с тегло под 7,5 кг, снабдени с режеща глава или резци с 3 или 4 върха, може да се използват модели с единичен или двоен ремък.
- при машини с тегло над 7,5 кг, трябва да се използва само моделът с двоен ремък.

#### • Модели "МОНО" с единичен ремък

Ремъкът (1) трябва да мине над лявото рамо към дясното бедро.

#### • Модели с двоен ремък

Ремъкът (2) трябва да се сложи с:

- опората и "карабинера" за закачане на машината, разположени от дясната страна (2.1);
- откачането отпред (2.2);
- кръстосването на ремъците на гърба на оператора (2.3);
- катарамата правилно свързана от лявата страна (2.4).

Ремъците трябва да бъдат опънати, за да се разпредели равномерно тежестта върху раменете.

### НАЧИН НА ИЗПОЛЗВАНЕ НА МАШИНАТА

**▲ ВНИМАНИЕ!** *По време на работа машината трябва винаги да се държи здраво с две ръце, като двигателната единица се държи в дясно на тялото, а групата за рязане е под нивото на колана.*

**▲ ВНИМАНИЕ!** *Изключете незабавно мотора, в случай че резецът блокира по време на работа. Бъдете винаги нащрек за евентуален отскок (kickback), при попадане на резеца върху някаква сериозна пречка (дънери, корени, клони, камъни и т.н.). Избягвайте да докосвате терена с резеца. Отскачанията предизвикват трудно контролируеми отскоци на резеца, водещи до загуба на контрол върху машината, като по този начин се застрашава безопасността на оператора и може да се причинят щети на машината.*

Преди да косите за първи път, трябва да се запознаете с машината и с най-подходящите техники на рязане, като пробвате да сложите правилно самара, да хванете здраво машината и да извършите движенията, необходими за работата.



## • Избор на инструмента за рязане

Изберете най-подходящия инструмент за рязане, за вида извършвана работа, в зависимост от тези най-общи указания:

- **резецът с 3 върха** е подходящ за рязане на храсталаци и малки храсти с максимум 2 см. диаметър;
- **резецът с 4 върха** е подходящ за рязане наустойчива трева, на обширни повърхности;
- **режещата глава** може да отстранява висока трева и не дървесна растителност в близост до огради, стени, основи, тротоари, около дървета и т.н., или да почиства изцяло определена зона в градината.

## ТЕХНИКА НА РАБОТА

### а) Острие с 3 върха (Фиг. 11)

Започнете рязането от горната част на растителността, слизайки после с косящ резец, така че режете клоните на малки парчета.

### б) Острие с 4 върха (Фиг. 12)

Действайте, използвайки машината като традиционна косачка, с дълговидно движение около 60-90°, излизайки после извънрастителността и т.н.

### с) Глава за рязане

**▲ ВНИМАНИЕ!** *Използвайте САМО найлонови корди. Употребата на метални жици, пластифицирани метални жици и/или неподходящи за главата, може да причини сериозни наранявания и поражения.*

По време на употреба е добре периодично да се спира двигателя и да се отстраняват плевелите, увили се около машината, за да се предотврати прегряването на трансмисионната тръба, дължащо се на оплетената пор предпазителя трева.

Отстранявайте оплетената трева с отвертка, за да позволите правилното изстиване на пръта.

**▲ ВНИМАНИЕ!** *Не използвайте машината за метене, като наведете режещата глава. Мощността на двигателя може да изхвърли предмети и малки камъчета на 15 и повече метра, причинявайки щети или наранявайки хора.*

### • Рязане в движение (Косене) (Фиг. 13)

Напредвайте с равномерен ход, с дългообразно движение, приличащо на традиционното косене, без да наклонявате режещата глава по време на операцията.

Първо пробвайте да режете на правилната височина в малка зона, за да получите после еднаква ви-

сочина на рязане, поддържайки режещата глава на постоянно разстояние от земята.

За по-тежки рязания може да е полезно режещата глава да се наклони с около 30° на ляво.

**▲ ВНИМАНИЕ!** *Не работете по този начин, ако има възможност за отхвърчане на предмети, които може да навредят на хора или животни, или да причинят щети.*

### • Прецизно рязане (Изравняване)

Дръжте машината леко наклонена, така че долната част на главата за рязане да не докосва земята и линията на рязане да се намира в желаната точка, като дръжте винаги далеч уреда за рязане от оператора.

### • Рязане в близост до огради / основи (Фиг. 14)

Приближавайте бавно главата за рязане до огради, колчета, скали, стени и т.н., не ги удяряйте.

Ако кордата удари сериозно препятствие, може да се скъса или изхаби; ако се оплете в ограда, може рязко да се скъса.

Във всеки случай, рязането около тротоари, основи, стени и т.н. може да доведе до по-голямо от нормалното износване на кордата.

### • Рязане около дърветата (Фиг. 15)

Вървете около дървото от ляво на дясно, приближавайки се бавно към дънерите, така че да не се удари кордата в дървото, поддържайте главата за рязане леко наклонена напред.

Имайте предвид, че найлоновата корда може да отреже или да повреди малките храсти и че ударът на найлоновата корда със стъблото на храсти с мека кора може да повреди тежко растението.

### • Регулация на дължината на кордата по време на работа (Фиг. 16)

Тази машина разполага с глава "Удари и Продължи" (Tap & Go). За да се отпусне нова корда, ударете главата за рязане в земята при двигател на максимална скорост; кордата автоматично се отпуска и ножът отрязва излишната дължина.

## ПРИКЛЮЧВАНЕ НА РАБОТА

Когато сте приключили работа:

- Изключете мотора по описания вече начин (Глава 6).
- Изчакайте спирането на инструмента за рязане и монтирайте предпазителя на резеца.

## 8. ПОДДЪРЖАНЕ И СЪХРАНЕНИЕ

Правилното поддържане на машината е от изключително значение за запазване на нейната ефективност и безопасност при работа.

**▲ ВНИМАНИЕ!** *При осъществяване на операции по поддръжка:*

- *Отстранете капачната от свещта.*
- *Изчакайте докато изстине моторът.*
- *Използвайте защитни ръкавици за операциите по резците.*
- *Дръжте монтиран предпазителя на резеца, освен в случаите на намеса по самия резец.*
- *Пазете околната среда от изливане на масла, бензин или други замърсяващи материали.*

### ЦИЛИНДЪР И ЗАГЛУШИТЕЛ

За да се намали рискът от пожар, почиствайте често перките на цилиндъра със сгъстен въздух и освободете заглушителя от натрупалите се стърготини, клончета, листа и други отпадъци.

### ГРУПА ЗА ЗАДВИЖВАНЕ

За да избегнете прегряване и повреда на мотора, е необходимо решетките за въздушно охлаждане да са винаги добре почистени и освободени от стърготини и други отпадъци.

Връвта на стартовата ръчка трябва да се замени още при първите признаци на износване.

### ФИКСИРАНЕ

Проверявайте периодично дали са затегнати всички болтове и гайки, а също така дали са здраво фиксирани дръжките на машината.

### ПОЧИСТВАНЕ НА ВЪЗДУШНИЯ ФИЛТЪР (Фиг. 17)

**ВАЖНО** *Почишването на въздушния филтър е от особено значение за доброто функциониране и живот на машината. Не работете без филтър или с повреден филтър, за да не бъдат нанесени непоправими щети на мотора.*

Почишването трябва да се извършва на всеки 15 часа на работа.

За почистване на филтъра:

- Натиснете бутона (1), обърнете капака (2) и отстранете филтриращия елемент (3).

- Измийте филтриращия елемент (3) с вода и сапун. Не използвайте бензин или други разтворители.
- Оставете филтъра да изсъхне на въздух.
- Монтирайте отново филтриращия елемент (3) и затворете капака (2), натискайки го докато усетите щракването.

### ПРОВЕРКА НА СВЕЩТА (Фиг. 18)

Сваляйте периодично свещта и я почиствайте от натрупалите се отпадъчни елементи с помощта на метална четчица.

Следете и възобновете правилната дистанция между електродите.

Монирайте отново свещта, като я затегнете докрай с предоставения ключ.

Свещта трябва за бъде заменена с друга, имаща същите характеристики в случай, че електродите са изгорели или изолацията е изхабена, тоест след около 100 часа работа с машината.

### НАСТРОЙКА НА КАРБУРАТОРА

Карбураторът е фабрично настроен така, че да постигне максимална ефективност при всяка една употреба, с минимално отделяне на вредни емисии, следвайки действащите нормативи.

В случай на лоша работа, обърнете се към вашия продавач-консултант за проверка на карбуратора и мотора.

- **Настройка за ниска скорост**

**▲ ВНИМАНИЕ!** *Режещият инструмент не трябва да се движи, когато моторът е включен на минимални обороти. Ако режещият инструмент се движи с мотор на минимални обороти, трябва да се свържете с вашия продавач – консултант за правилна регулация на мотора.*

### ЪГЛОВА ПРЕДАВКА (Фиг. 19)

Смазвайте с масло на литиева основа Отстранете винта (1) и поставете греста, като въртите ръчно вала, докато излезе грес; после монтирайте отново винта (1).

## НАОСТРЯНЕ НА РЕЗЕЦА С 3 или 4 ВЪРХА (Фиг. 20)

**▲ ВНИМАНИЕ!** *Използвайте предпазни ръкавици. Ако наострянето се извършва без да се разглобява резеца, изключете напачката на свещта.*

Наострянето трябва да се извърши, като държите сметка за вида на резеца и остриетата, използвайки плоска пила и действайки по еднакъв начин върху всички върхове.

На Фиг. 20 са показани отправните точки за правилното наостряне.

- A = Грешно наостряне
- B = Граници на наостряне
- C = Грешни и нееднакви ъгли

След наострянето е важно да се запази правилно уравновесяване.

Резците с 3 или 4 върха могат да се използват и от двете страни. Когато една страна на върховете е износена, може да обърнете резеца и да използвате другата страна на върховете.

**▲ ВНИМАНИЕ!** *Резецът никога не трябва да се поправя, а е необходимо да се замени веднага щом бъде забелязано начало на счупване или се надвиши границата за наточване.*

## ЗАМЯНА НА КОРДАТА НА ГЛАВАТА (Фиг. 21)

- Следвайте последователността, указана на фигурата.

## НАОСТРЯНЕ НА НОЖА ЗА СРЯЗВАНЕ НА КОРДА (Фиг. 22)

- Отстранете ножа за срязване на кордата (1) от предпазителя (2), като развийте винтовете (3).
- Фиксирайте ножа за срязване на корда в менгеме и пристъпете към наточване, като използвате плоска пила и внимавате да запазите оригиналния ъгъл на рязане.
- Монтирайте обратно ножа върху предпазителя.

## ИЗВЪНРЕДНИ ОПЕРАЦИИ

Всяка една операция на поддръжка, която не е включена в това упътване, трябва да бъде извършена при вашия продавач-консултант.

Операции, извършени от некомпетентни лица или фирми водят до отпадане на съответната гаранция на машината.

## СЪХРАНЯВАНЕ

Когато приключите работа, почистете машината по подходящ начин от натрупания прах и отпадъчни материали, поправете или заменете дефектните части.

Машината трябва да се държи на сухо място, изолирано от атмосферни смущения, с правилно поставен защитен калъф.

## ПРОДЪЛЖИТЕЛНО НЕПОЛЗВАНЕ НА МАШИНАТА

**ВАЖНО** *Ако мислите, че няма да ползвате машината за период по-дълъг от 2-3 месеца, се налага да вземете някои мерки, за да избегнете трудности при една следваща работа с машината или съответни трайни щети върху мотора.*

### • Складиране

Преди да приберете машината:

- Изпразнете резервоара от горивото.
- Включете мотора и го оставете на минимални обороти, докато спре, с цел да се изразходи останалото в карбуратора гориво.
- Оставете мотора да се охлади и свалете свещта.
- Налейте в отвора на свещта една лъжичка ново масло.
- Дръпнете няколко пъти стартовата ръчка, за да се активира разпределянето на маслото в цилиндъра.
- Монтирайте отново свещта с буталото на горната мъртва точка (виждаща се от отвора на свещта когато буталото е в своя максимален курс).

### • Възстановяване на дейността

В момента, в който машината ще се ползва отново:

- Свалете свещта.
- Задействайте няколко пъти стартовата ръчка, за да се отстрани излишното масло.
- Вижте какво е състоянието на свещта, имайки предвид описаното в глава "Проверка на свещта".
- Подгответе машината за работа така, както е описано в глава "Подготовка за работа".

**9. ОТКРИВАНЕ НА ПОВРЕДИ**

<b>ПРОБЛЕМ</b>	<b>ВЪЗМОЖНА ПРИЧИНА</b>	<b>МЕРКИ</b>
<b>1)</b> Моторът не се включва или се изключва сам	<ul style="list-style-type: none"> <li>– Неправилно стартиране</li> <li>– Замърсена свещ или неправилно разстояние между електродите</li> <li>– Запушен въздушен филтър</li> <li>– Повреда на карбуратора</li> </ul>	<ul style="list-style-type: none"> <li>– Следвайте упътването (вж. Гл. 6)</li> <li>– Проверете свещта (вж. Гл. 8)</li> <li>– Почистете и/или сменете филтъра (вж. Гл. 8)</li> <li>– Обърнете се към вашия продавач-консултант</li> </ul>
<b>2)</b> Моторът се включва, но мощността му е малка	<ul style="list-style-type: none"> <li>– Запушен въздушен филтър</li> <li>– Повреда на карбуратора</li> </ul>	<ul style="list-style-type: none"> <li>– Почистете и/или сменете филтъра (вж. Гл. 8)</li> <li>– Обърнете се към вашия продавач-консултант</li> </ul>
<b>3)</b> Моторът функционира неправилно или няма мощност при натоварване	<ul style="list-style-type: none"> <li>– Замърсена свещ или неправилно разстояние между електродите</li> <li>– Повреда на карбуратора</li> </ul>	<ul style="list-style-type: none"> <li>– Проверете свещта (вж. Гл. 8)</li> <li>– Обърнете се към вашия продавач-консултант</li> </ul>
<b>4)</b> Моторът пуши повече от нормалното	<ul style="list-style-type: none"> <li>– Неправилно съставена горивна смес</li> <li>– Повреда на карбуратора</li> </ul>	<ul style="list-style-type: none"> <li>– Пригответе горивната смес, следвайки инструкциите (вж. Гл. 5)</li> <li>– Обърнете се към вашия продавач-консултант</li> </ul>

**10. ТЕХНИЧЕСКИ ДАННИ**

Мотор	двухтактов двигател с въздушно охлаждане
Цилиндър /Мощност	
Мод. 28/326	25,4 см <sup>3</sup> / 0,7 kW
Мод. 33/336	32,6 см <sup>3</sup> / 0,9 kW
Мод. 44/346	42,7 см <sup>3</sup> / 1,1 kW

Ротационна скорост на двигателя на минимум	
Мод. 28/326	2520-3080 оборота/1'
Мод. 33/336	2520-3080 оборота/1'
Мод. 44/346	2520-3080 оборота/1'
Максимална ротационна скорост на двигателя	
Мод. 28/326	10000 оборота/1'
Мод. 33/336	10000 оборота/1'
Мод. 44/346	9500 оборота/1'
Максимална ротационна скорост на уреда	
Мод. 28/326	7800 оборота/1'
Мод. 33/336	7800 оборота/1'
Мод. 44/346	7400 оборота/1'

Свещ	Torch L8RTC или NGK-R BPMR7A или равностойна
Смес	Бензин: Масло 2 такта = 50:1 = 2%

Вместимост на резервоара	
Мод. 28/326	650 см <sup>3</sup>
Мод. 33/336	850 см <sup>3</sup>
Мод. 44/346	950 см <sup>3</sup>

Максимален диаметър, определен от резците	
Резец с 3 - 4 върха	Ø 255 мм

Тегло <sup>1)</sup>	
Мод. 28/326	6,8 кг
Мод. 28 J	7,3 кг
Мод. 28 D	6,9 кг
Мод. 28 JD	7,7 кг
Мод. 33/336	7,8 кг
Мод. 33 D	8,6 кг
Мод. 44/346	8,6 кг
Мод. 44 D	9,5 кг

<sup>1)</sup> Тегло според норма ISO 11806-1 (без гориво, инструменти за рязане и самар)

Модел

Измерени равностойни стойности на шум и вибрации

B 28 SB 28 BJ 326 BJC 326 B 28 J SB 28 J	B 28 D B 28 JD SB 28 JD MB 2801 J MB 2802	B 33 SB 33 BJ 336 BJC 336	B 33 D SB 33 D MB 3302	B 44 SB 44 BJ 346 BJC 346	B 44 D SB 44D
---	---	------------------------------------	------------------------------	------------------------------------	------------------



Ниво на акустично налягане в ухото на оператора (EN ISO 22868)							
с глава за рязане	dB(A)	98,8	98,8	98,7	98,7	95,6	95,6
Несигурност на измерване (2006/42/CE - EN 27574)	dB(A)	3	3	3	3	3	3
с резец с 3 върха	dB(A)	92,2	92,2	94,0	94,0	97,3	97,3
Несигурност на измерване (2006/42/CE - EN 27574)	dB(A)	3	3	3	3	3	3
с резец с 4 върха	dB(A)	97,6	97,6	96,3	96,3	91,4	91,4
Несигурност на измерване (2006/42/CE - EN 27574)	dB(A)	3	3	3	3	3	3
Измерено ниво на акустична мощност (EN ISO 22868)							
с глава за рязане	dB(A)	105,5	105,5	113,2	113,2	108,5	108,5
Несигурност на измерване (2006/42/CE - EN 27574)	dB(A)	3	3	3	3	3	3
с резец с 3 върха	dB(A)	110,0	110,0	106,0	106,0	110,8	110,8
Несигурност на измерване (2006/42/CE - EN 27574)	dB(A)	3	3	3	3	3	3
с резец с 4 върха	dB(A)	105,4	105,4	107,7	107,7	107,3	107,3
Несигурност на измерване (2006/42/CE - EN 27574)	dB(A)	3	3	3	3	3	3
Предадени на ръката вибрации върху предна дръжка ("МОНО") (ISO 22867)							
с глава за рязане	м/сек <sup>2</sup>	5,91	–	4,40	–	5,04	–
Несигурност на измерване (2006/42/CE - EN 12096)	м/сек <sup>2</sup>	1,5	–	1,5	–	1,5	–
с резец с 3 върха	м/сек <sup>2</sup>	2,55	–	3,62	–	3,03	–
Несигурност на измерване (2006/42/CE - EN 12096)	м/сек <sup>2</sup>	1,5	–	1,5	–	1,5	–
с резец с 4 върха	м/сек <sup>2</sup>	5,42	–	5,19	–	6,15	–
Несигурност на измерване (2006/42/CE - EN 12096)	м/сек <sup>2</sup>	1,5	–	1,5	–	1,5	–
Предадени на ръката вибрации върху задна дръжка ("МОНО") (ISO 22867)							
с глава за рязане	м/сек <sup>2</sup>	4,04	–	3,45	–	2,13	–
Несигурност на измерване (2006/42/CE - EN 12096)	м/сек <sup>2</sup>	1,5	–	1,5	–	1,5	–
с резец с 3 върха	м/сек <sup>2</sup>	5,69	–	3,04	–	2,15	–
Несигурност на измерване (2006/42/CE - EN 12096)	м/сек <sup>2</sup>	1,5	–	1,5	–	1,5	–
с резец с 4 върха	м/сек <sup>2</sup>	4,41	–	4,59	–	5,11	–
Несигурност на измерване (2006/42/CE - EN 12096)	м/сек <sup>2</sup>	1,5	–	1,5	–	1,5	–
Предадени на ръката вибрации върху лява дръжка ("ДУПЛЕКС") - ОРИГИНАЛНО НОРМИЛО							
с глава за рязане	м/сек <sup>2</sup>	–	1,81	–	3,42	–	4,49
Несигурност на измерване (2006/42/CE - EN 12096)	м/сек <sup>2</sup>	–	1,5	–	1,5	–	1,5
с резец с 3 върха	м/сек <sup>2</sup>	–	2,43	–	2,94	–	2,51
Несигурност на измерване (2006/42/CE - EN 12096)	м/сек <sup>2</sup>	–	1,5	–	1,5	–	1,5
с резец с 4 върха	м/сек <sup>2</sup>	–	6,25	–	2,54	–	3,42
Несигурност на измерване (2006/42/CE - EN 12096)	м/сек <sup>2</sup>	–	1,5	–	1,5	–	1,5
Предадени на ръката вибрации върху дясна дръжка ("ДУПЛЕКС") (ISO 22867) - ОРИГИНАЛНО НОРМИЛО							
с глава за рязане	м/сек <sup>2</sup>	–	2,49	–	4,53	–	1,94
Несигурност на измерване (2006/42/CE - EN 12096)	м/сек <sup>2</sup>	–	1,5	–	1,5	–	1,5
с резец с 3 върха	м/сек <sup>2</sup>	–	2,56	–	4,16	–	1,04
Несигурност на измерване (2006/42/CE - EN 12096)	м/сек <sup>2</sup>	–	1,5	–	1,5	–	1,5
с резец с 4 върха	м/сек <sup>2</sup>	–	6,45	–	4,88	–	2,92
Несигурност на измерване (2006/42/CE - EN 12096)	м/сек <sup>2</sup>	–	1,5	–	1,5	–	1,5
Предадени на ръката вибрации върху лява дръжка ("ДУПЛЕКС") (ISO 22867) - АЛТЕРНАТИВНО НОРМИЛО							
с глава за рязане	м/сек <sup>2</sup>	–	2,94	–	3,25	–	2,90
Несигурност на измерване (2006/42/CE - EN 12096)	м/сек <sup>2</sup>	–	1,5	–	1,5	–	1,5
с резец с 3 върха	м/сек <sup>2</sup>	–	3,31	–	2,40	–	2,20
Несигурност на измерване (2006/42/CE - EN 12096)	м/сек <sup>2</sup>	–	1,5	–	1,5	–	1,5
с резец с 4 върха	м/сек <sup>2</sup>	–	5,67	–	3,75	–	2,56
Несигурност на измерване (2006/42/CE - EN 12096)	м/сек <sup>2</sup>	–	1,5	–	1,5	–	1,5
Предадени на ръката вибрации върху дясна дръжка ("ДУПЛЕКС") (ISO 22867) - АЛТЕРНАТИВНО НОРМИЛО							
с глава за рязане	м/сек <sup>2</sup>	–	5,07	–	3,81	–	3,57
Несигурност на измерване (2006/42/CE - EN 12096)	м/сек <sup>2</sup>	–	1,5	–	1,5	–	1,5
с резец с 3 върха	м/сек <sup>2</sup>	–	6,61	–	3,63	–	3,24
Несигурност на измерване (2006/42/CE - EN 12096)	м/сек <sup>2</sup>	–	1,5	–	1,5	–	1,5
с резец с 4 върха	м/сек <sup>2</sup>	–	7,80	–	4,22	–	3,87
Несигурност на измерване (2006/42/CE - EN 12096)	м/сек <sup>2</sup>	–	1,5	–	1,5	–	1,5

## 11. АКСЕСОАРИ

Таблицата съдържа списък на всички налични аксесоари, с указание за тези, които могат да бъдат използвани на всеки отделен вид машина, отбелязани със знака “\*”.

**▲ ВНИМАНИЕ!** Тъй като изборът, поставянето и употребата на аксесоара за монтиране в различните типологии се извършват по само-

*стоятелна преценка на ползвателя, той поема и произтичащата от това отговорност за щети от всякакъв характер, дължащи се на тези действия. В случай на съмнения или недостатъчно познаване на спецификата на всеки аксесоар, трябва да се свържете с вашия дистрибутор или със специализиран градинарски център.*

	Номер	Модел	28/326/2801/2802	33/336/3302	44/346
	118801127/0		*	*	*
	118801418/0		*	*	*
	118801126/0 (M10 x 1,25 sx F)		*	*	*

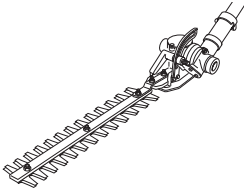
	Номер	Модел В 28 J
	118801754/0 Инструмент тример	*
	118801755/0 118801756/0 Инструмент прунер	*

Lugupeetud klient,

Tahame teid ennekõike tänada meie toodete eelistamise eest ja loodame, et teie uue masina kasutamine pakub teile rahuldust ja vastab täielikult teie ootustele. Käesolev kasutusjuhend koostati selleks, et võimaldada teil masinat hästi tundma õppida ning kasutada seda turvaliselt ja efektiivselt; ärge unustage, et kasutusjuhend on osa masinast, hoidke seda käeulatuses, et seda igal hetkel konsulteerida saaks ning andke see edasi koos masinaga, kui masin ühel päeval omanikku peaks vahetama.

Teie uus masin projekteeriti ja ehitati vastavalt kehtivatele normatiividele ning see on kindel ja usaldusväärne, kui seda kasutades järgite käesolevas juhendis toodud juhtnõure (ettenähtud kasutus); mistahes teistsugust kasutust ja ohutus-, hooldus- või parandusnõuete eiramist käsitletakse kui "ebaõiget kasutust", mis toob kaasa garantii katkemise ja igasuguse ehitajapoolse vastutuse äralangemise, jättes kasutajale täita kõik kohustused, mis tulenevad endale või teistele isikutele tekitatud kahjust või vigastustest.

Kui leiate mõningaid erinevusi juhendis kirjutatu ja oma masina vahel, siis arvestage, et tänu toote pidevale täiustamisele võib käesolevas kasutusjuhendis toodud info muutuda ilma ette teatamata või täienduskohustusega, ohutuse ja töötamise huvides ei muutu olulised tehnilised andmed. Kahtluse korral võtke ühendust edasimüüjaga. Jõudu tööle!

## SISUKORD

1. Põhiliste komponentide identifitseerimine .....	2
2. Sümbolid .....	3
3. Ettevaatusabinõud .....	4
4. Masina monteerimine .....	6
5. Tööks ettevalmistamine .....	7
6. Käivitamine - Kasutamine - Mootori seiskamine .....	8
7. Masina kasutamine .....	10
8. Hooldus ja hoiulepanek .....	12
9. Rikete otsing .....	14
10. Tehnilised andmed .....	14
11. Lisaseadmed .....	16

# 1. PÕHILISTE KOMPONENTIDE IDENTIFITSEERIMINE

## PEAMISED OSAD

1. Mootor
2. Ülekandevars
3. Lõikemehhanism
  - a. 3 või 4 otsaga tera
  - b. Nööriipea
4. Lõikemehhanismi kaitse
5. Eesmine käepide
6. Barjäär
7. Juhtraud
8. Tagumine käepide
9. (Rakmete) ühenduspunkt
10. Matriklietikett
11. Rakmed
  - a. ühekordse rihmana
  - b. topeltrihmana
12. Nurkhammasratas
13. Terakaitse (transportimiseks)
14. Kүүлal

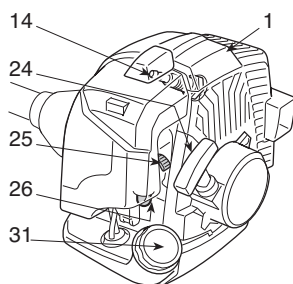
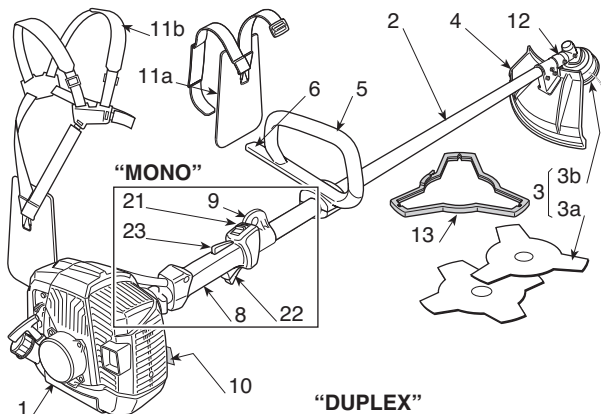

## "DUPLEX"

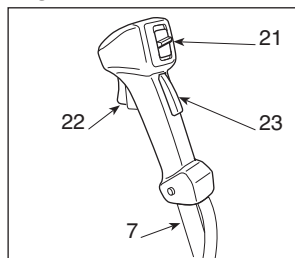

## JUHTIMISSEADMED JA TANKIMINE

21. Mootori seiskamise lüliti
22. Gaasihoob
23. Gaasihoova pidur
24. Käivitamisnupp
25. Rikastusseade (Starter)
26. Külmmstardi membraanpump (Primer)
31. Segumahuuti kork

## MATRIKLIIETIKETT

- 10.1) Vastavusmärgistus vastavalt direktiivile 2006/42/CE
- 10.2) Ehitaja nimi ja aadress
- 10.3) Mõra tase LWA vastavalt direktiivile 2000/14/CE
- 10.4) Ehitaja viitemudel
- 10.5) Masina mudel
- 10.6) Matriklinumber
- 10.7) Valmistusaasta
- 10.8) Artiklikood
- 10.9) Emissiooni number

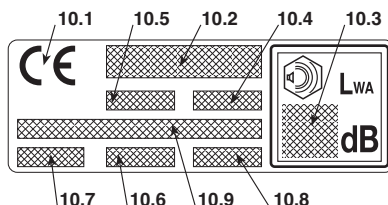



## 2. SÜMBOLID



1) Tähelepanu! Oht. Kui masinat ei kasutata õigesti, võib see olla ohtlik kasutajale ja teistele.

2) Enne masina kasutamist lugeda kasutusjuhendit.

3) Selle masinaga töötaja võib normaalse igapäevase pideva kasutamise puhul olla müratasekes 85 dB (A) või kõrgem. Kasutada akustilisi kaitseid, prille ja kaitsekiivrit.

4) Kanda kaitsekindaid – ja jalanõusid.

5) Eemalepaiskamise oht! Masina kasutamise ajal hoida inimesed ja koduloomad vähemalt 15 m kaugusel!

6) Lõikemehhanismi maksimaalne kiirus. Kasutada ainult sobivaid lõikemehhanisme.

7) Kasutada ei tohi ketassae tera. **Oht: Ketassae tera kasutamine seda sümbolit kandvatel masinatel võib kasutajale põhjustada väga tõsiseid, isegi surmavaid kahjustusi.**

8) Ettevaatust! Bensiin on kergestisüttiv. Enne tankimist lasta mootoril jahtuda vähemalt 2 minutit.

9) Tähelepanu! Hoida eemale soojadest pindadest.

10) Ettevaatust tera tõukejõuga.

### PILTSÜMBOLID MASINAL (kui on olemas)

- |    |  |  |
|----|--|--|
| 11 |  | 11) Segu mahuti  |
| 12 |  | 12) Mootori seiskamise lüliti asendid<br>a = seis<br>b = käik<br>c = käivitamine |
| 13 |  | 13) Rikastusseade (Starter)  |
| 14 |  | 14) Külmmstarti membraanpump (Primer)  |

### PILTSÜMBOLID KAITSETEL (kui on olemas)

- |    |  |                                      |
|----|--|--------------------------------------|
| 21 |  | 21) Kaitsega sobivad lõikeseadmed    |
| 22 |  | 22) Lõikemehhanismi pöörlemise suund |

## 3. ETTEVAATUSABINÕUD

### A) ETTEVALMISTAMINE

1) **Lugege tähelepanelikult läbi kasutusjuhend.** Oppida tundma juhtimisseadmeid ja masina otstarbekohast kasutamist. Oppida, kuidas mootorit kiiresti seisata.

2) **Kasutada masinat ainult ettenähtud eesmärgil, seega**

– **muru ja puitmata taimestiku lõikamiseks** nailonnõoriga (näiteks peenraaäred, istandused, müürid, piirdeaiaid või piiratud alaga haljasalad niidukiga lõigatu viimistlemiseks);

– **kõrge rohu, kuivanud võsa, okste ja puitunud põõsaste**, läbimõõduga kuni 2 cm, lõikamiseks metall- või plastiktera abil.

Mistahes muu kasutus võib olla ohtlik ja põhjustada masina kahjustumist.

Ebaõige kasutuse alla käivad (näiteks, aga mitte ainult):

- masina kasutamine pühkimiseks;
- hekkide tasandamine või muud tööd, milles lõikemehhanismi ei kasutata maapinna kõrgusel;
- puude lõikamine;
- masina kasutamine nii, et lõikemehhanism asub töötaja vöökohast kõrgemal;
- masina kasutamine mittetaimsete materjalide lõikamiseks;
- masina kasutamine rohkem kui ühe inimese poolt.

3) Ärge kunagi lubage kasutada masinat lastel või inimestel, kes ei ole tutvunud instruksioonidega. Kohalikud seadused võivad sätestada miinimumea masina kasutamiseks.

4) Masinat ei tohi kasutada rohkem kui üks inimene.

5) **Masinat ei tohi kunagi kasutada:**

- kõrvaliste inimeste, eriti laste või loomade läheduses;
- kui kasutaja on väsinud, tunneb ennast halvasti, või on tarvitanud ravimeid, narkootikume, alkoholi või aineid, mis mõjuvad kahjulikult tema reageerimisvõimele ja tähelepanule;
- kui kasutaja ei suuda hoida masinat kindlalt kahe käega ja/või püsida töötamise ajal kindlalt jalgadel.

6) Pidada meeles, et kasutaja vastutab õnnetuste ja kahjustuste eest, mis võivad tekkida teistele inimestele või nende omandile.

### B) EELTÖÖ

1) Töötamise ajal tuleb kanda sobivat riietust, mis ei segaks masina kasutajat.

- Kanda liubuvat kaitseriietust, millel on sisselõike kaitse.
- Kanda kaitsekiivrit, –kindaid ja –prille, tolmu- maski ja mittelibiseva tallaga sisselõike kaitsega jalanõusid.
- Kasutada kuulmise kaitseks kõrvaklappe.
- Kanda ei tohi salle, särke, keesid ja muid rippu-

vaid või laiu lisandeid, mis võiksid takerduda masinasse või tööpiirkonnas olevatesse esemetesse ja materjalidesse.

– Pikad juuksed tuleb kokku siduda.

2) **ETTEVAATUST: OHT! Bensiin on kergesti süttiv aine.**

- hoida kütust selleks ettenähtud anumates;
- kütusega töötamise ajal ei tohi suitsetada;
- avada aeglaselt paagi kork lastes aeglaselt välja sisemine rõhk;
- lisada kütust ainult väljas, kasutades lehrtrit;
- valage kütus masinasse enne kui käivitate mootorit; ärge lisage kütust ega võtke ära paagi korki, kui mootor käib või on soe;
- kui bensiin valgub maha, ärge käivitage mootorit vaid eemaldage masin alalt, kuhu kütus valgus ja vältige põlengu võimalust, kuni bensiin on ära auranud ja aurud hajunud;
- puhastada kohe kõik bensiinijäljed masinalt ja maapinnalt;
- ärge käivitage masinat kohas, kus seda tangiti;
- vältida kütuse kokkupuutumist riietega ja kui see juhtub, siis vahetada enne mootori käivitamist riided;
- sulgeda alati kindlalt paagi ja bensiinianuma korgid.

3) Välja vahetada defektiga või kahjustatud summutid.

4) **Enne kasutamist**, kontrollida masinat, eriti:

- gaasihoob ja turvahoob peavad liikuma vabalt, mitte raskendatult ja vabastamisel peavad nad automaatselt ja kiiresti tagasi liikuma algasendisse.
- gaasihoob peab olema blokeeritud, kui ei vajutata turvahooba;
- mootori seiskamise lüliti peab kergelt liikuma ühest positsioonist teise;
- elektrijuhtmed ja eriti künnlajuhe peavad olema terved vältimaks asenduste tekkimise ohtu ja künnlapiip peab olema korrektselt künnlale monteeritud;
- käepidemed ja masina kaitsed peavad olema puhtad, kuivad ja tugevalt masinale kinnitatud;
- lõikemehhanismid ja kaitsed ei tohi kunagi olla kahjustatud.

5) Kontrollida käepidemete ja rakmete ühenduspunkti õiget asendit ja masina head tasakaalu.

6) Enne töö alustamist kontrollida, et kaitsed sobiksid kasutatava lõikemehhanismiga ja et need oleksid korrektselt monteeritud.

7) Kontrollida hoollega tööala ja eemaldada kõik, mida masin võiks eemale paisata või mis võiks kahjustada lõikemehhanismi ja mootorit (kivid, oksad, traadid, luud, jne.)

### C) KASUTAMISE AJAL

1) Ärge käivitage mootorit kinnistes ruumides, kuhu võivad koguneda ohtlikud mürgaasid.

2) Töötage ainult päevavalguses või heas kunst-

valguses.

### 3) Võtta sisse liikumatu ja kindel positsioon:

- vältida niipalju kui võimalik töötamist märjal, liibedal, liiga konarlikul või järsul pinnal, kus ei ole tagatud töötaja stabiilsus töötamise ajal;
- ei tohi kunagi joosta, vaid jalutada ning pöörata tähelepanu maapinna ebatasustele ja võimalikele takistustele.
- hinnata tööala võimalikke ohte ja võtta tarvitusele kõik ettevaatusabinõud enda ohutuse tagamiseks, eriti nõlvadel, konarlikul, liibedal või liikuval pinnal.
- Nõlvadel töötada kallakuga risti, mitte kunagi tõustes või laskudes, hoidudes alati lõikemehhanismist allapoole.

### 4) Mootori käivitamiseks peab masin olema kindlalt blokeeritud:

- käivitada mootor vähemalt 3 meetri kaugusel tankimispaigast;
- veenduda, et teised inimesed oleksid masina tööraadiusest vähemalt 15 meetri või keerulismate lõigete puhul vähemalt 30 meetri kaugusel.
- ei tohi suunata summutit ja seega heitgaase tuleohtlike materjalide suunas;

### 5) Ärge muutke mootori seadeid ja ärge viige mootorit ülemääraselt kõrgete pööreteni.

6) Masinat ei tohi ülemääraselt pingutada ega liiga väikest masinat kasutada liiga raskete tööde tegemiseks; sobiva masina kasutamine vähendab riske ja parandab töö kvaliteeti.

7) Kontrollida, et masina tühikäigul lõikemehhanism ei liiguks ning et pärast kiirendust mootor pöörduks kiiresti tagasi tühikäigule.

8) Pöörata tähelepanu sellele, et tera ei pörkuks vastu vöörkehasid ja et tera liikumisest tingituna ei lendaks materjalitükke.

9) Masin peab töö ajal olema alati kinnitatud raketite külge.

### 10) Lülitage mootor välja:

- iga kord, kui masin jääb järelevalveta.
- enne, kui valada paaki bensiini juurde.
- ühelt tööalalt teisele liikudes.

### 11) Lülitage mootor välja ja ühendage lahti küünlajuhe:

- enne, kui hakata masinat kontrollima, puhastama või seda hooldama;
- kui masin saab löögi vöörkehalt. Kontrollida võimalikke kahjustusi ja teha vajalikud parandused, enne kui masinat uuesti kasutama hakatakse;
- kui masin hakkab ebanormalselt vibreerima: sellisel juhul uurida kiiresti välja vibratsiooni põhjus ja kontrollida vastavas teeninduskeskuses.
- kui masinat ei kasutata.

## D) HOOLDAMINE JA HOIULEPANEK

1) Et olla kindel masina ohutus töötamises, tuleb kõik mutrid ja kruvid alati hoida tugevalt kinnitatuna. **Regulaarne hooldus on ülimalt oluline ohutuse tagamiseks ja selleks, et masin töötaks hästi.**

2) Ärge hoidke masinat, mille paagis on kütust,

ruumis, kus bensiiniaurud võiksid jõuda leegini, sädemeni või kuumaallikani.

3) Enne, kui paigutada masin mistahes ruumi, lasta mootoril maha jahtuda.

4) Tuleohtu vähendamiseks tuleb mootor, summuti ja bensiini hoiukoht hoida puhtana saepurust, oksakestest, lehtedest või liigestest rasvast; ruumis ei tohi hoida anumaid lõikamisjääkidega.

5) Kui paak tuleb tühjendada, tuleb seda teha vabas õhus ja külma mootoriga.

6) Lõikemehhanismiga töötades kanda töökindaid.

7) **Ohutuskauklustel ei tohi kunagi kasutada kulunud või kahjustatud osadega masinat. Kahjustatud osad tuleb välja vahetada ning mitte kunagi parandada. Kasutada ainult originaal varuosi.** Mittekvaliteetsed varuosad võivad kahjustada masinat ja olla ohuks turvalisusele.

Lõikevahendid peavad alati kandma tootja märki ja viidet maksimaalsele kasutuskiirusele.

8) Enne masina ära panemist kontrollida, et olete eemaldanud hooldamiseks kasutatud võtmed või tööriistad.

9) Asetada masin laste haardeulatusest kaugemale!

## E) TRANSPORTIMINE JA LIIGUTAMINE

1) Iga kord, kui masinat on vaja liigutada või transportida tuleb:

- mootor välja lülitada, oodata, et lõikemehhanism seiskub ja ühendada lahti küünla piip;
- paigaldada lõikemehhanismi kaitse;
- hoida masinat ainult käepidemetest ja suunata lõikemehhanism käigusuunale vastupidises suunas.

2) Masinat autoga transportides tuleb see asetada nii, et see ei kujutaks kellelegi ohtu, ja blokeerida kindlalt, vältimaks selle ümberminekut ja seeläbi kahjustumist ja kütuse välja voolamist.

## F) KUIDAS KASUTUSJUHENDIT LUGEDA

Kasutusjuhendi tekstis on mõned, eriti tähtsat infot sisaldavad lõigud, eriliselt esile toodud, nende tähendus on järgmine:

### PANE TÄHELE

või

### TÄHTIS

*Sisaldab täpsustusi või uusi elemente varemkirjutatu juurde, eesmärgiga masinat mitte kahjustada või tekitada kahju.*

### ▲ TÄHELEPANU!

*Mittejärgimise korral oht vigastada ennast või teisi.*

### ▲ OHT!

*Mittejärgimise korral võite põhjustada endale või teistele tõsiseid, eluohtlike vigastusi.*

## 4. MASINA MONTEERIMINE

### TÄHTIS

Masina müügihetkel on mõned osad monteerimata ja segupaak tühi.

### ▲ TÄHELEPANU!

**Lõikemehhanismiga ümber käies kanda alati tugevaid töökindaid. Pöörata maksimaalselt tähelepanu osade monteerimisele, et mitte vähendada masina ohutust ja efektiivsust; kahtluste korral võtta ühendust edasimüüjaga.**

### 1. MASINA KOMPLEKTEERIMINE

#### 1a. Mudelid "MONO" (Joon. 1)

- Asetada ülemine osa (2) koos eesmise käepideme barjääriga ülekandevarrele (1).
- Ühendada alumine kate (4) sisestades polt (4a) ühte kolmest ülekandevarrel ettenähtud aukudest.
- Keerata kruvid (5) lõpuni.

#### 1b. Mudelid "DUPLEX" (Joon. 2)

- Kruvida lahti kruvid (5) ja eemaldada kate (4) toelt (2).
- Sisestada juhtraud (1) ülekandevarrel (3) asuvasse toesse (2) õõnestatud pesasse, jälgides, et juhtimisseedmed asuksid paremal.
- Monteerida kate (4), keerates kruvid (5) lõpuni.
- Haakida juhtimisseedmete kate (6) vastavasse juhtmehoidjasse (7).

### 2. VARDA MONTEERIMINE (Eraldatava varrega mudelid – Joon. 3)

- Tõmmata välja blokeerimispulk (5) ja suruda varda alumist osa (4), kuni on kuulda blokeerimispulga (5) klõpsu varda avausesse (6). Sisenemist saab kergendada alumist osa (4) kergelt kahele poole keerates; lõpliku sisenemise korral on pulk (5) täielikult sisenenud.
- Pärast lõplikku sisenemist keerata nupp (7) lõpuni.

### 3. KAITSETE MONTEERIMINE

### ▲ TÄHELEPANU!

**Iga lõikemehhanism on varustatud oma kaitsega. Kunagi ei tohi kasutada iga lõikemehhanismi jaoks määratud erinevat kaitset.**

#### • 3 või 4 otsaga tera (Joon. 4)

**▲ TÄHELEPANU!** **Kanda kaitsekindaid ja panna peale terakaitse.**

- Monteerida tera lahti (kui on monteeritud) nagu näidatud lõigus 4.
- Kaitse (1) on fikseeritud nurkhammasratta (2) külge nelja kruviga (3).

#### • Nööripea (Joon. 5)

### ▲ TÄHELEPANU!

**Kui kasutatakse nõõripead, tuleb alati monteerida nõõrilõikenoaga lisakaitse.**

- Monteerida tera lahti (kui on monteeritud) nagu näidatud lõigus 4.
- Kaitse (1) on fikseeritud nurkhammasratta (2) külge nelja kruviga (3).
- Monteerida lisakaiste (4), kinnitades see klõpsuga kaitsele (1).

### 4. LÕIKEMEHHANISMIDE KOKKU JA LAHTIMONTEERIMINE

### ▲ TÄHELEPANU!

**Kasutada ainult originaalvõi ehitaja poolt heakskiidetud lõikemehhanisme.**

#### • 3 või 4 otsaga tera (Joon. 6)

### ▲ TÄHELEPANU!

**Kanda kaitsekindaid ja panna peale terakaitse.**

### PANE TÄHELE

**Kinnitusmutril (5) on vasakkeere ja seetõttu tuleb lahtikruvimiseks keerata päripäeva ning kinnikruvimiseks vastupäeva.**

- Sisestada kaasaantud võti (2) nurkhammasratta (3) vastavasse avausse ja pöörata käega tera (1), kuni võti siseneb sisenemise avausse, peatades pöörlemise.
- Eemaldada klamber (4) ja keerata mutrit (5) päripäeva.
- Võtta ära seib (6) ja välimine otsak (7), seejärel eemaldada tera (1).

Monteerimisel,

- Kontrollida, et sisemise otsaku (8) kanalid ühtsused täpselt nurkhammasrattaga (3).
- Monteerida tera (1) ja välimine otsak (7).
- Asetada tagasi seib (6) ja mutter (5), keerates see vastupäeva põhjani.
- Asetada tagasi klamber (4) ja murda kaks otsa kokku.
- Eemalda võti (2), et tagada tera pöörlemine.

#### • Nööriipa (Joon. 7)

##### PANE TÄHELE

*Nööriipal on vasakkeere ja seetõttu ja seetõttu tuleb lahtikruvimiseks keerata päripäeva ning kinnikruvimiseks vastupäeva.*

- Sisestada kaasaantud võti (2) vastavasse avausse nurkhammasrattal (3) ja pöörata käega nõõriipa (1), kuni võti siseneb sisemisse avausse, peatades pöörlemise.
- Nööriipa (1) eemaldamiseks keerata seda **päripäeva**.

Monteerimisel,

- Kontrollida, et sisemise otsaku (4) kanalid ühtsused täpselt nurkhammasrattaga (3).
- Monteerida nõõriipa (1) keerates seda **vastupäeva**.
- Eemalda võti (2), et tagada telje pöörlemine.

## 5. ETTEVALMISTUS TÖÖKS

### MASINA KONTROLLIMINE

Enne töö alustamist tuleb:

- kontrollida, et kruvid masinal ja löikemehhanismil oleks tugevalt kinni keeratud;
- kontrollida, et löikemehhanism ei oleks kahjustatud ja et 3 otsaga metallterad (kui on monteeritud) oleksid teravad;
- kontrollida, et õhufilter oleks puhas;
- kontrollida, et kaitsed oleks tugevalt kinnitatud ja töökorras;
- kontrollida käepidemete kinnitust.

### KÜTUSESEGU VALMISTAMINE

Käesoleval masinal on kahetaktiline mootor, mis töötab bensiinist ja mootoriõlist segatud kütuseseguga.

##### TÄHTIS

*Ainult bensiini kasutamine kahjustab mootorit ja toob kaasa garantii katkemise.*

##### TÄHTIS

*Kasutada ainult kõrgekvaliteedilisi kütuseid ja õlisid, et hoida masina mehhaanilised osad töökorras ja tagada nende pikk tööiga.*

#### • Nõuded bensiinile

Kasutada ainult pliivaba bensiini (roheline bensiin) oktaaniarvuga mitte alla 90 N.O.

##### TÄHTIS

*Roheline bensiin tekitab anumas sadet, kui seda hoida kauem kui 2 kuud. Kasutada alati värsket bensiini!*

#### • Nõuded õlile

Kasutada ainult spetsiaalset kahetaktilise mootori tarbeks mõeldud kõrgekvaliteedilist sünteetilist õli.

Teie edasimüüja juures on saadaval seda tüüpi mootori jaoks välja töötatud õlid, mis tagavad mootori kindla kaitsese.

Selliste õlide kasutamine võimaldab kasutada 2%-list segu, mis koosneb 1 osast õlist ja 50 osast bensiinist.

#### • Kütuse segu valmistamine ja säilitamine

##### ▲ OHT!

**Bensiin ja kütuse segu on kergesti süttivad!**

- Säilitada bensiini ja segu selleks ette nähtud kütuseanumates kindlas kohas, mis oleks kaugel soojaallikatest ja lahtisest leegist.
- Anumaid ei tohi jätta laste käeulatusse.
- Segu valmistamise ajal ei tohi suitsetada ning tuleb vältida bensiiniaurude sissehingamist.

Tabelis on toodud bensiini ja õli kogused segu valmistamiseks sõltuvalt kasutatud õli tüübist.

Bensiin	2 taktiline sünteetiline õli	
litrid	litrid	cm <sup>3</sup>
1	0,02	20
2	0,04	40
3	0,06	60
5	0,10	100
10	0,20	200

Segu valmistamiseks:

- Valada vastavasse anumasse umbes pool bensiini kogusest.
- Lisada kogu õli vastavalt tabelile.
- Lisada ülejäänud bensiin.
- Sulgeda kork ja loksutada energiliselt.

#### **TÄHTIS**

Segu vananeb. Ärge valmis-  
tage liiga suuri segukoguseid, et ei tekiks sadet.

#### **TÄHTIS**

Hoida segu ja bensiini anu-  
mad üksteisest kaugel ja olgu nad kergelt eristata-  
vad, et vältida segijamist kasutamise hetkel.

#### **TÄHTIS**

Puhastada regulaarselt ben-  
siini ja segu anumaid, et eemaldada võimalik sade.

#### TANKIMINE

#### **▲ OHT!**

**Tankimise ajal ei tohi suit-  
setada ning tuleb vältida bensiiniaurude sis-  
sehingamist.**

#### **▲ TÄHELEPANU!**

**Anuma kork tuleb avada  
ettevaatlikult, sest nõu võib olla rõhu all.**

Enne tankimist:

- Loksutada energiliselt kütusesegu anumast.
- Asetada masin tasapinnal kindlasse asendisse nii, et paagi kork oleks üleval.
- Puhastada paagi kork ja seda ümbritsev piirkond vältimaks sodi sattumist paaki tankimise ajal.
- Avada ettevaatlikult paagi kork, et rõhk järk-järgult välja lasta. Tankimiseks kasutada lehitrit, vältida paagi ääreni täitmist.

#### **▲ TÄHELEPANU!**

**Paagi kork tuleb alati lõ-  
puni kinni keerata.**

#### **▲ TÄHELEPANU!**

**Koheselt puhastada vä-  
himgi masinale või maapinnale sattunud kü-  
tus, mootorit ei tohi käivitada enne, kui ben-  
siiniaurud on haihtunud.**

## 6. KÄIVITAMINE - KASUTAMINE - MOOTORI SEISKAMINE

### MOOTORI KÄIVITAMINE

#### **▲ TÄHELEPANU!**

**Mootor tuleb käivitada vä-  
hemalt 3 meetri kaugusel kohast, kus tangiti  
kütust.**

Enne mootori käivitamist:

- Seada masin maapinnal kindlasse asendisse.
- Eemaldada terakaitse (kui on kasutatud).
- Kontrollida, et tera (kui on kasutatud) ei puudu-  
taks mapinda ega esemeid.

- Külmmstart

#### **PANE TÄHELE**

“Külmmstarti” all mõeldakse  
käivitamist, mis tehakse vähemalt 5 minutit pärast  
mootori seiskumist või kütuse juurdevalamist.

Mootori käivitamiseks (Joon. 8):

1. Vajutada blokeerimishooba (3), käivitada gaas (2) ja, neid selles asendis hoides, viia lüliti (1) asendisse «START», seejärel lasta lahti hoob (3) ja gaas (2).
2. Käivitada starter, keerates hoob (5) asendisse «CHOKE».

- Vajutada 3-4 korda membraanpumpa (primer) (6), et soodustada kütuse pumpamist.
- Hoida masinat kindlalt maapinnal, üks käsi mootori, et käivitamise ajal selle üle kontroll ei kaoks (Joon. 9).

**TÄHTIS**

*Deformatsiooni vältimiseks ei tohi käivitamise ajal ülekandevarrelle toetuda ei käega ega põlvega.*

- Tõmmata aeglaselt käivitusnuppu 10-15 cm, kuni on tunda teatud vastupanu ja seejärel tõmmata järsult mõned korrad, kuni on kuulda esimesi käivitushääli.

**TÄHTIS**

*Katkiminemise vältimiseks ärge tõmmake trossi kogu tema pikkuses, ärge hõõruge seda vastu trossiaugu äärt, ja laske nupp lahti aeglaselt, vältimaks selle kontrollimatut sisenemist.*

- Tõmmata uuesti käivitusnuppu, kuni mootor korralikult käivitub.

**▲ TÄHELEPANU!**

**Mootori käivitamine sisselülitatud starteriga põhjustab lõikemehhanismi liikumise, mis peatub ainult starteri väljalülitamisel.**

- Kohe, kui mootor on käivitunud, lülitada starter välja keerates hooba (2) asendisse «RUN».
- Käivitada lühidalt gaas (2), et viia mootor miinimumini, lülitiga (1) mis läheb automaatselt asendisse «RUN».
- Lasta mootoril enne masina kasutamist töötada tühikäigul vähemalt 1 minut.

**TÄHTIS**

*Kui käivitustrossi nuppu tõmmata korduvalt sisselülitatud starteriga, võib see mootori täis tõmmata ja muuta käivitamise raskeks.*

Mootori täistõmbamise korral võtta küünal maha ja tõmmata ettevaatlikult käivitustrossi nuppu, et kõrvaldada liigne kütus; seejärel kuivatada küünla elektrodid ja monteerida mootorile.

**• Soestart**

Soestardiks (kohe pärast mootori seiskumist):

- Viia lüliti (1) asendisse «RUN». seejärel järgida punkte 4 - 5 - 6 - 9 eelmisest protseduurist.

**MOOTORI KASUTAMINE (Joon. 8)**

Lõikemehhanismi kiirust reguleerib gaasihoob (2), mis asub tagumisel käepidemel (4) või juhtraua paremal käepidemel (4a).

Gaasihooba saab tööle panna ainult siis, kui samaaegselt vajutatakse ka gaasihoova pidurit (3).

Liikumine kandub mootorilt teljele üle tsentrifugaalsiduri abil, mis takistab telje liikumist mootori tühikäigul.

**▲ TÄHELEPANU!**

**Masinat ei tohi kasutada, kui mootori tühikäigul lõikemehhanism liigub. Sellisel juhul tuleb ühendust võtta edasimüüjaga.**

Õige töökiirus saavutatakse, kui gaasihoob (2) on põhjas.

**TÄHTIS**

*Masina esimese 6-8 töötunni jooksul vältida mootori kasutamist maksimumpõõretel.*

**MOOTORI SEISKAMINE (Joon. 8)**

Mootori seiskamiseks:

- Vabastada gaasihoob (2) ja lasta mootoril töötada paar sekundit tühikäigul.
- Viia lüliti (1) asendisse «STOP».

**▲ TÄHELEPANU!**

**Pärast gaasi miinimumini viimist kulub lõikemehhanismi peatumiseni mitu sekundit.**

## 7. MASINA KASUTAMINE

Austusest teiste ja keskkonna vastu:

- Vältida teiste segamist.
- Jälgida täpselt kohalikke nõudeid, mis puudutavad saagimisjääkide ümbertöötlust.
- Jälgida täpselt kohalikke nõudeid õlide, bensiini, kahjustatud osade või mistahes keskkonda kahjustavate elementide ümbertöötamise osas.

**▲ TÄHELEPANU!** *Pikaajaline kokkupuutumine vibratsiooniga võib põhjustada kahjustusi ja neurovaskulaarseid häireid (tuntud ka “Raynaudi sündroomi” või “valge käe” nime all) eriti neile, kes kannatavad tsirkulatsioonihäirete all. Sümptomid puudutavad käsi, randmeid, sõrmi ja need väljenduvad tundlikkuse kaotamises, tuimuses, sügeluses, valus, naha värvi või struktuurimuutuses. Neid ilminguid võivad võimendada madal õhutemperatuur ja/või liiga tugev haare käepidemel. Sümptomite ilmnemisel tuleb vähendada masina kasutamise aega ja pida nõu arstiga.*

**▲ OHT!** *Antud masina käivitusseade loob mõningase elektromagneetilise välja, mis ei välista kasutajale paigaldatud aktiivsete või passiivsete meditsiiniliste seadmete töö segamist koos võimalike tõsiste ohtudega tema tervisele. Selliste meditsiiniseadmete kandjatel on soovitatav enne masina kasutamist konsulteerida arsti või meditsiiniseadmete tootjaga.*

**▲ TÄHELEPANU!** *Töö ajal kanda sobivat riietust. Oma edasimüüjalt saate te informatsiooni tööohutuse seisukohalt kõige sobivamate kaitsematerjalide kohta.*

RAKMETE KASUTAMINE (Joon. 10)

**▲ TÄHELEPANU!** *Masin peab kasutamisel olema alati korrektselt peale pandud rakmete külge kinnitatud. Kontrollige sagedasti haagi töökorra, et ohu korral oleks võimalik kiiresti masin rakmetest vabastada.*

Rakmed tuleb peale panna enne masina kinnitamist vastavasse ühenduskohta ja rihmad tuleb reguleerida vastavalt töötaja pikkusele ja kehaehitusele.

Kui masinal on rohkem haakimisavasid, kasutada masina töö ajal tasakaalus hoidmiseks kõige parem-

ini sobivat punkti.

Kasutada alati masina kaaluga ja kasutatava lõikemehhanismiga sobivaid rakmeid.

- **masinatel kaaluga vähem kui 7,5 kg, millel on nõõriipa või 3 või 4 otsaga tera**, võib kasutada ühekordse –või topeltrihmaga mudelid.
- **masinatel kaaluga rohkem kui 7,5 kg**, tuleb kasutada ainult topeltrihmaga mudelit.

- Ühekordse rihmaga mudelid “MONO”

Rihm (1) peab minema üle vasaku õla parema puusa poole.

- Topeltrihmaga mudelid

Rihma (2) tuleb kanda:

- masina tugi ja karabiinhaak paremal küljel (2.1);
- haak ees (2.2);
- rihmade ristumiskoht töötaja seljal (2.3);
- klamber õigesti kinnitatud vasakul küljel (2.4).

Rihmad peavad olema pingul nii, et raskus jaguneks õlgadele ühtlaselt.

### MASINA KASUTUSTINGIMUSED

**▲ TÄHELEPANU!** *Töö ajal tuleb masinat hoida alati tugevalt kahe käega, hoides mootorit kehast paremal ning lõikemehhanismi vöökohast madalamal.*

**▲ TÄHELEPANU!** *Mootor tuleb peatada kohe, kui tera töö ajal peatub. Pöörata tähelepanu tagasilöögile (kickback), mis võib tekkida, kui tera läheb vastu kõva takistust (tüved, juured, oksad, kivid jne.). Vältida teraga maapinna vastu minemist. Tagasilöögid põhjustavad tera raskesti kontrollitavat tagasipõrkumist, mis võib masina kontrolli alt välja viia, seades ohtu töötaja ohutuse ning tekitades masinale kahju.*

Enne esmakordset niitmist on soovitatav masinat tundma õppida ning omandada lõikamistehnikad proovides rakmed õigesti peale panna, masinat kindlalt käes hoida ja tööliigutusi teha.

- **Lõikemehhanismi valik**

Valida tehtava töö jaoks kõige sobivam lõikemehhanism järgnevate juhtnööride põhjal:



- **3 otsaga tera** sobib kuivanud võsa ja kuni 2 cm läbimõduga väikeste põõsaste lõikamiseks;
- **4 otsaga tera** sobib tugeva rohu lõikamiseks suurtel maa-aladel;
- **nööripea** saab kõrvaldada kõrget rohtu ja puitumata taimestikku piirdeaedade, müüride, vundamentide, kõnniteede ääres, puude ümber jne. või puhastada täielikult mingi osa aiast;

## TÖÖTEHNIKAD

### a) 3 otsaga tera (Joon. 11)

Alustada taimestiku lõikamist ülevalt poolt, laskudes teraga lõigates ja purustades oksad pisikesteks tükideks.

### b) 4 otsaga tera (Joon. 12)

Kasutada masinat nagu traditsioonilist vikatit tehes kaarekujulist liigutust umbes 60-90° ja liikudes läbi taimestiku väljapoole jne.

### c) Nööripea

**▲ TÄHELEPANU!** *Kasutada AINULT nailonnööri. Metallist, plastikkattega metallist ja/või peale mitesobivad nõõrid võivad põhjustada tõsiseid haavu ja kahjustusi.*

Kasutamise ajal tuleb perioodiliselt mootor peatada ja eemaldada masina ümber keerdunud rohi, et vältida ülekandevarre ülekuumenemist, mille põhjustab kaitse alla mässinud rohi.

Eemalda mähkunud rohi kruvikeerajaga, nii et vars korralikult jahtuda saaks.

**▲ TÄHELEPANU!** *Masinat ei tohi kasutada pühkimiseks, nõõripead kallutades. Mootori jõud võib paista esemeid ja väikesi kivisid 15 meetrini või kaugemale, tekitades asjadele või inimestele kahjustusi.*

### • Liikudes lõikamine (Niitmine) (Joon. 13)

Liikuda normaalse sammuga kaaretaolisi liigutusi tehes nagu traditsioonilise vikatiga, ilma nõõripead töö ajal kallutamata.

Kõigepealt proovida lõigata soovitud kõrgusel väikesel maa-alal, et pärast saavutada ühtlane kõrgus nõõripead maapinnast konstantsel kõrgusel hoides. Raskemate lõigete tegemisel võib olla kasu nõõripea kallutamisel ca 30° vasakule.

**▲ TÄHELEPANU!** *Ei tohi töötada viisil, mis võib põhjustada esemete eemalepaikumist ja seega inimestele ja loomadele viga teha või te-*

## kitada kahjustusi.

### • Täpsuslõikamine (ääristamine)

Hoida masinat kergelt kaldus, nii et nõõripea alumine osa ei puutuks vastu maapinda ja lõikejoon asuks soovitud punktis, hoides lõikemehhanismi alati töötajast eemal.

### • Lõikamine piirdeaedade / vundamentide ääres (Joon. 14)

Lähendada nõõripea aeglaselt piirdeaedadele, postidele, kividele, müüridele jne. ilma neile suure hooga vastu minemata.

Kui nõõr pörkub vastu tugevat takistust, võib see katki minna või kuluda; kui aga jääb aeda kinni, võib äkilselt rebeneda.

Igal juhul võib kõnniteede, vundamentide, müüride jne. ümber lõikamine põhjustada tavalisest suuremat nõõri kulumist.

### • Lõikamine puude ümber (Joon. 15)

Liikuda ümber puu vasakult paremale tüvele aeglaselt lähenedes, nii et nõõr vastu puud ei pörkuks ja hoides nõõripead kergelt ettepoole kaldus.

Arvestage, et nailonnõõr võib väikseid põõsaid rebestada või kahjustada ja et nailonnõõri kokkupuude pehmekeoreliste põõsaste või puude tüvedega võib taime tõsiselt kahjustada.

### • Nõõri pikkuse reguleerimine töö ajal (Joon. 16)

Antud masin on varustatud peaga "Löö ja Liigu" (Tap & Go). Uue nõõri väljutamiseks lüüa nõõripead mootori täiskiirusel vastu maad, nõõr tuleb automaatselt välja ja nuga lõikab üleliigse osa.

## TÖÖ LÕPP

Töö lõpus:

- Peatada mootor nagu varem näidatud (Ptk. 6).
- Oodata, et lõikemehhanism peatuks ja panna peale terakaitse.

## 8. HOOLDUS JA HOIULEPANEK

Korrektne hooldus tagab masina töökindluse ja ohtuse pikema aja jooksul.

### **▲ TÄHELEPANU!** Hooldustööde ajal:

- Tõmmata välja küünla piip.
- Oodata, et mootor jahtuks.
- Kasutada terasid puudutavaid töid tehes kaitsekindaid.
- Hoida terakaitse peal, väljaarvatud tera enast puudutavate tööde puhul.
- Loodusesse ei tohi visata õlisid, bensiini ega muid reostavaid materjale.

### SILINDER JA SUMMUTI

Tuleohtu vähendamiseks puhastada sagedasti silindri tiivakesi surveõhuga ja eemaldada summuti piirkonnast saepuru, oksaraod, lehed ja muud jäägid.

### KÄIVITAMISGRUPP

Vältimaks mootori ülekuumenemist ja kahjustumist, tuleb jahutusõhu restid hoida alati puhtana ning vabana saepurust ja jääkidest. Käivitamistross tuleb välja vahetada esimeste kahjustumismärkide puhul.

### KINNITUSED

Kontrollida regulaarselt kõikide kruvide ja mutrite kinnitust ja seda, et käepidemed oleks tugevalt kinnitatud.

### ÕHUFILTRI PUHASTAMINE (Joon. 17)

**TÄHTIS** Õhufiltri puhastamine on masina hea töötamise ja kestmise jaoks oluline. Et mootorit mitte kahjustada, ei tohi töötada ilma filtrita ega kahjustatud filtriga.

Puhastada tuleb iga 15 töötunni järel.

Filtri puhastamiseks:

- Vajutada nuppu (1), pöörata ümber kaas (2) ja eemaldada filter (3).
- Pesta filtreerimiselementi (3) vee ja seebiga. Kasutada ei tohi bensiini või lahusteid.
- Lasta filtril õhu käes kuivada.
- Monteerida filter (3) tagasi ja sulgeda kaas (2), surudes seda lõpsu kuulmiseni.

### KÜÜNLA KONTROLL (Joon. 18)

Küünal tuleb regulaarselt maha monteerida ja puhastada, et eemaldada metallharjaga võimalik mustus.

Kontrollida ja taastada elektroodide vaheline õige kaugus.

Monteerida küünal tagasi, keerates see kinni kaasasoleva võtmeaga.

Küünal tuleb välja vahetada teise samasuguse vastu, kui elektroodid on läbi põlenud või isolatsioon on kahjustunud, ja igal juhul pärast 100 töötundi.

### KARBURAATORI REGULEERIMINE

Karburaator on tehase poolt häälestatud optimaalsele võimsusele igas kasutusolukorras minimaalse heitgaaside väljalaskega vastavalt kehtivatele normidele.

Ebapiisava töösoorituse korral pöörduda edasimüüja poole, et mootorit ja karburatsiooni kontrollida.

### • Tühikäigu reguleerimine

**▲ TÄHELEPANU!** Lõikemehhanism ei tohi mootori tühikäigul liikuda. Kui mootori tühikäigul lõikemehhanism liigub, tuleb mootori õigeks reguleerimiseks ühendust võtta edasimüüjaga.

### NURKHAMMASRATAS (Joon. 19)

Määrada liitumipõhise määrderasvaga. Eemaldada kruvi (1) ja sisestada rasv telge käega pöörates kuni rasv välja tuleb; seejärel keerata kruvi (1) tagasi.

**3 või 4 OTSAGA TERA TERITAMINE (Joon. 20)**

**▲ TÄHELEPANU!** *Kasutada kaitsekindaid. Kui teritatakse ilma tera maha võtmata, tuleb küünla piip lahti võtta.*

Teritamisel tuleb arvestada tera ja hammaste tüüpi, kasutades lamedat viili ja teritades kõiki otsi ühte moodi.

Viited õigeks teritamiseks on toodud Joon. 20.

- A = Vale teritamine
- B = Teritamise piirid
- C = Valed ja ebavõrdsed nurgad

Tähtis on, et peale teritamist säiliks õige tasakaal.

3 või 4 otsaga terasid saab kasutada mõlemalt poolt. Kui üks pool on kulunud, võib tera ümber pöörata ja kasutada otsade teist poolt.

**▲ TÄHELEPANU!** *Tera ei tohi kunagi parandada, see tuleb välja vahetada niipea, kui ilmnevad purunemismärgid või kui ületatakse teritamiskiir.*

**NÖÖRIPEA ASENDAMINE (Joon. 21)**

– Järgida joonisel näidatud järjestust.

**NÖÖRILÕIKE NOA TERITAMINE (Joon. 22)**

- Eemalda nõõrilõike nuga (1) kaitselt (2) keerates kruvid (3) lahti.
- Kinnitada nõõrilõike nuga klambrisse ja teritada, kasutades lamedat viili, ja hoides algset lõikenurka.
- Monteerida nuga kaitsele tagasi.

**ERAKORRALISED HOOLDUSTÖÖD**

Kõik hooldustööd, mida käesolevas juhendis kirjeldatud ei ole, tuleb läbi viia ainult edasimüüja juures.

Selleks sobimatutes kohtades või ebakompetentsete inimeste poolt teostatud tööd toovad kaasa garantii katkemise.

**HOIULEPANEK**

Pärast iga kasutamist tuleb masin korralikult puhastada tolmust ja jääkidest, vigased osad parandada või välja vahetada.

Masinat tuleb hoida kuivas, ilmastikukindlas ruumis ja kaitse peab olema korralikult peale monteeritud.

**PIKEM TÕÖPAUS**

**TÄHTIS** *Kui on ette näha pikemat tööpausi kui 2-3 kuud, tuleb teha mõned tööd, mis aitavad ära hoida raskusi taas tööle asumisel ja vältida tõsiseid mootorikahjustusi.*

**• Hoiulepanemine**

Enne masina ära panemist:

- Tühjendada kütusepaak.
- Käivitada mootor ja lasta töötada väljasuremiseni, et kasutada ära kogu karburaatorisse jäänud kütus.
- Lasta mootoril jahtuda ja monteerida küünal maha.
- Valada küünla avausse teelusikatäis uut õli.
- Tõmmata mitu korda käivitusnuppu, et jagada õli silindris.
- Monteerida küünal tagasi kolvi ülemises asendis (nähtav küünla avausest, kui kolb on ülemises asendis).

**• Töö jätkamine**

Masina taaskäivitamisel:

- Eemaldada küünal.
- Tõmmata mõned korrad käivitusnuppu, et eemaldada liigne õli.
- Kontrollida küünalt, nagu on kirjeldatud peatükis "Küünla kontroll"
- Valmistada masin ette nagu kirjeldatud peatükis "Ettevalmistus tööks".

## 9. RIKETE KÕRVALDAMINE

RIKE	VÕIMALIK PÕHJUS	KÕRVALDAMINE
1) Mootor ei käivitu või sureb välja	– Käivitamisprotseduur pole õige	– Jälgida instruksioone (vaata ptk. 6)
	– Küünal on must või elektroodivaheline kaugus pole õige	– Kontrollida küünalt (vaata ptk. 8)
	– Umbes õhufilter	– Puhatsada ja/või vahetada filter (vaata ptk. 8)
	– Karburatsiooniprobleemid	– Võtta ühendust edasimüüjaga
2) Mootor käivitub, aga võimsus on väike	– Umbes õhufilter	– Puhatsada ja/või vahetada filter (vaata ptk. 8)
	– Karburatsiooniprobleemid	– Võtta ühendust edasimüüjaga
3) Mootor töötab ebaregulaarselt või tal pole pinget all jõudu	– Küünal on must või elektroodivaheline kaugus pole õige	– Kontrollida küünalt (vaata ptk. 8)
	– Karburatsiooniprobleemid	– Võtta ühendust edasimüüjaga
4) Mootorist tuleb liigselt suitsu	– Vale segu vahetada	– Valmistada kütusesegu vastavalt instruksioonidele (vaata ptk. 5)
	– Karburatsiooniprobleemid	– Võtta ühendust edasimüüjaga

## 10. TEHNILISED ANDMED

Mootor .....	2 taktiline õhkjahutusega
Silindrite töömaht / Võimsus	
Mod. 28/326 .....	25,4 cm <sup>3</sup> / 0,7 kW
Mod. 33/336 .....	32,6 cm <sup>3</sup> / 0,9 kW
Mod. 44/346 .....	42,7 cm <sup>3</sup> / 1,1 kW

Mootori pöördekiirus tühikäigul	
Mod. 28/326 .....	2520-3080 pöoret/1'
Mod. 33/336 .....	2520-3080 pöoret/1'
Mod. 44/346 .....	2520-3080 pöoret/1'

Mootori maksimum pöördekiirus	
Mod. 28/326 .....	10000 pöoret/1'
Mod. 33/336 .....	10000 pöoret/1'
Mod. 44/346 .....	9500 pöoret/1'
Masina maksimum pöördekiirus	
Mod. 28/326 .....	7800 pöoret/1'
Mod. 33/336 .....	7800 pöoret/1'
Mod. 44/346 .....	7400 pöoret/1'

Küünal .....	Torch L8RTC või NGK-R BPMR7A või samaväärne
Segu .....	Bensiin: 2 taktiline õli = 50:1 = 2%

Paagi maht	
Mod. 28/326 .....	650 cm <sup>3</sup>
Mod. 33/336 .....	850 cm <sup>3</sup>
Mod. 44/346 .....	950 cm <sup>3</sup>

Tera suurim lubatud läbimõõt	
3 või 4 otsaga tera .....	Ø 255 mm

Kaal <sup>1)</sup>	
Mod. 28/326 .....	6,8 kg
Mod. 28 J .....	7,3 kg
Mod. 28 D .....	6,9 kg
Mod. 28 JD .....	7,7 kg
Mod. 33/336 .....	7,8 kg
Mod. 33 D .....	8,6 kg
Mod. 44/346 .....	8,6 kg
Mod. 44 D .....	9,5 kg

<sup>1)</sup> Kaal vastavalt normile ISO 11806-1 (ilma kütuse, lõikemehhanismi ja rakmeteta)

## Mudelid

## Müra ja vibratsiooni mõõdetud väärtused samaväärsed

B 28 SB 28 BJ 326 BJC 326 B 28 J SB 28 J	B 28 D B 28 JD SB 28 JD MB 2801 J MB 2802	B 33 SB 33 BJ 336 BJC 336	B 33 D SB 33 D MB 3302	B 44 SB 44 BJ 346 BJC 346	B 44 D SB 44D
---	---	------------------------------------	------------------------------	------------------------------------	------------------



Akustilise surve tase töötaja kõrvale (EN ISO 22868)							
nõõripeaga	dB(A)	98,8	98,8	98,7	98,7	95,6	95,6
Mõõtmisebatäpsus (2006/42/CE - EN 27574)	dB(A)	3	3	3	3	3	3
3 otsaga teraga	dB(A)	92,2	92,2	94,0	94,0	97,3	97,3
Mõõtmisebatäpsus (2006/42/CE - EN 27574)	dB(A)	3	3	3	3	3	3
4 otsaga teraga	dB(A)	97,6	97,6	96,3	96,3	91,4	91,4
Mõõtmisebatäpsus (2006/42/CE - EN 27574)	dB(A)	3	3	3	3	3	3
Mõõdetud akustilise võimsuse tase (EN ISO 22868)							
nõõripeaga	dB(A)	105,5	105,5	113,2	113,2	108,5	108,5
Mõõtmisebatäpsus (2006/42/CE - EN 27574)	dB(A)	3	3	3	3	3	3
3 otsaga teraga	dB(A)	110,0	110,0	106,0	106,0	110,8	110,8
Mõõtmisebatäpsus (2006/42/CE - EN 27574)	dB(A)	3	3	3	3	3	3
4 otsaga teraga	dB(A)	105,4	105,4	107,7	107,7	107,3	107,3
Mõõtmisebatäpsus (2006/42/CE - EN 27574)	dB(A)	3	3	3	3	3	3
Eesmiselt käepidemelt käele üle kanduv vibratsioon ("MONO") (ISO 22867)							
nõõripeaga	m/sec <sup>2</sup>	5,91	–	4,40	–	5,04	–
Mõõtmisebatäpsus (2006/42/CE - EN 12096)	m/sec <sup>2</sup>	1,5	–	1,5	–	1,5	–
3 otsaga teraga	m/sec <sup>2</sup>	2,55	–	3,62	–	3,03	–
Mõõtmisebatäpsus (2006/42/CE - EN 12096)	m/sec <sup>2</sup>	1,5	–	1,5	–	1,5	–
4 otsaga teraga	m/sec <sup>2</sup>	5,42	–	5,19	–	6,15	–
Mõõtmisebatäpsus (2006/42/CE - EN 12096)	m/sec <sup>2</sup>	1,5	–	1,5	–	1,5	–
Tagumiselt käepidemelt käele üle kanduv vibratsioon ("MONO") (ISO 22867)							
nõõripeaga	m/sec <sup>2</sup>	4,04	–	3,45	–	2,13	–
Mõõtmisebatäpsus (2006/42/CE - EN 12096)	m/sec <sup>2</sup>	1,5	–	1,5	–	1,5	–
3 otsaga teraga	m/sec <sup>2</sup>	5,69	–	3,04	–	2,15	–
Mõõtmisebatäpsus (2006/42/CE - EN 12096)	m/sec <sup>2</sup>	1,5	–	1,5	–	1,5	–
4 otsaga teraga	m/sec <sup>2</sup>	4,41	–	4,59	–	5,11	–
Mõõtmisebatäpsus (2006/42/CE - EN 12096)	m/sec <sup>2</sup>	1,5	–	1,5	–	1,5	–
Vasakult käepidemelt käele üle kanduv vibratsioon ("DUPLEX") (ISO 22867) - ORIGINAL JUHTRAUD							
nõõripeaga	m/sec <sup>2</sup>	–	1,81	–	3,42	–	4,49
Mõõtmisebatäpsus (2006/42/CE - EN 12096)	m/sec <sup>2</sup>	–	1,5	–	1,5	–	1,5
3 otsaga teraga	m/sec <sup>2</sup>	–	2,43	–	2,94	–	2,51
Mõõtmisebatäpsus (2006/42/CE - EN 12096)	m/sec <sup>2</sup>	–	1,5	–	1,5	–	1,5
4 otsaga teraga	m/sec <sup>2</sup>	–	6,25	–	2,54	–	3,42
Mõõtmisebatäpsus (2006/42/CE - EN 12096)	m/sec <sup>2</sup>	–	1,5	–	1,5	–	1,5
Paremalt käepidemelt käele üle kanduv vibratsioon ("DUPLEX") (ISO 22867) - ORIGINAL JUHTRAUD							
nõõripeaga	m/sec <sup>2</sup>	–	2,49	–	4,53	–	1,94
Mõõtmisebatäpsus (2006/42/CE - EN 12096)	m/sec <sup>2</sup>	–	1,5	–	1,5	–	1,5
3 otsaga teraga	m/sec <sup>2</sup>	–	2,56	–	4,16	–	1,04
Mõõtmisebatäpsus (2006/42/CE - EN 12096)	m/sec <sup>2</sup>	–	1,5	–	1,5	–	1,5
4 otsaga teraga	m/sec <sup>2</sup>	–	6,45	–	4,88	–	2,92
Mõõtmisebatäpsus (2006/42/CE - EN 12096)	m/sec <sup>2</sup>	–	1,5	–	1,5	–	1,5
Vasakult käepidemelt käele üle kanduv vibratsioon ("DUPLEX") (ISO 22867) - ALTERNATIIVNE JUHTRAUD							
nõõripeaga	m/sec <sup>2</sup>	–	2,94	–	3,25	–	2,90
Mõõtmisebatäpsus (2006/42/CE - EN 12096)	m/sec <sup>2</sup>	–	1,5	–	1,5	–	1,5
3 otsaga teraga	m/sec <sup>2</sup>	–	3,31	–	2,40	–	2,20
Mõõtmisebatäpsus (2006/42/CE - EN 12096)	m/sec <sup>2</sup>	–	1,5	–	1,5	–	1,5
4 otsaga teraga	m/sec <sup>2</sup>	–	5,67	–	3,75	–	2,56
Mõõtmisebatäpsus (2006/42/CE - EN 12096)	m/sec <sup>2</sup>	–	1,5	–	1,5	–	1,5
Paremalt käepidemelt käele üle kanduv vibratsioon ("DUPLEX") (ISO 22867) - ALTERNATIIVNE JUHTRAUD							
nõõripeaga	m/sec <sup>2</sup>	–	5,07	–	3,81	–	3,57
Mõõtmisebatäpsus (2006/42/CE - EN 12096)	m/sec <sup>2</sup>	–	1,5	–	1,5	–	1,5
3 otsaga teraga	m/sec <sup>2</sup>	–	6,61	–	3,63	–	3,24
Mõõtmisebatäpsus (2006/42/CE - EN 12096)	m/sec <sup>2</sup>	–	1,5	–	1,5	–	1,5
4 otsaga teraga	m/sec <sup>2</sup>	–	7,80	–	4,22	–	3,87
Mõõtmisebatäpsus (2006/42/CE - EN 12096)	m/sec <sup>2</sup>	–	1,5	–	1,5	–	1,5

## 11. LISASEADMED

Tabelis on toodud nimekiri kõikidest võimalikest lisaseadmetest, tähistus kasutamiseks iga masina jaoks on märgitud sümboliga " \* ".

**▲ TÄHELEPANU!** Kuna paigaldatava lisaseadme valik, rakendamine ja kasutamine väga erinevate kasutusvõimaluste juures on kasutaja otsustada oma äranägemise järgi, on

*kasutajal ka täielik vastutus sellest tulenevate mistahes võimalike kahjustuste eest. Kahtluste või lisaseadmete omaduste puuduliku tundmise korral tuleb ühendust võtta edasimüüjaga või spetsiaalse aianduskeskusega.*

	Kood	Mudelil	28/326/2801/2802	33/336/3302	44/346
	118801127/0		*	*	*
	118801418/0		*	*	*
	118801126/0 (M10 x 1,25 sx F)		*	*	*

	Kood	Mudelil B 28 J
	118801754/0 Hekilõike seade	*
	118801755/0 118801756/0 Oksalõikamise seade	*



**GGP ITALY SPA**

Via del Lavoro, 6

**I-31033 Castelfranco Veneto (TV) ITALY**



GLOBAL GARDEN PRODUCTS

**171501149/2**

Realizzazione: EDIPROM / bg



## **ОФИЦИАЛЬНЫЙ ДИЛЕР В УКРАИНЕ:**

[storgom.ua](http://storgom.ua)

## **ГРАФИК РАБОТЫ:**

Пн. – Пт.: с 8:30 по 18:30

Сб.: с 09:00 по 16:00

Вс.: с 10:00 по 16:00

## **КОНТАКТЫ:**

+38 (044) 360-46-77

+38 (066) 77-395-77

+38 (097) 77-236-77

+38 (093) 360-46-77

Детальное описание товара: <https://storgom.ua/product/motokosa-stiga-sb-33d.html>

Другие товары: <https://storgom.ua/benzinovyie-motokosy.html>