

ZENDURE

SuperCharged[®]

SuperBase V4600

Посібник користувача



Служба підтримки
t.me/ZENDURE_bot

ПОПЕРЕДЖЕННЯ

Цей посібник користувача містить інструкції з техніки безпеки, експлуатації та технічного обслуговування. Перед налаштуванням і використанням необхідно уважно прочитати дане керівництво. Невиконання інструкцій та попереджень, наведених у цьому документі, може призвести до пошкодження SuperBase V4600 та особистого майна, а також спричинити серйозні травми.

ЗМІСТ

1. Перед початком використання	1
2. Технічні характеристики	1
3. Правила техніки безпеки	2
3.1 Використання	2
3.2 Інструкція з утилізації	2
4. Важливі рекомендації	2
5. Початок роботи	3
5.1 Комплектація	3
5.2 Зовнішній вигляд	3
5.3 Керівництво з експлуатації	4
5.4 Підключення додаткових батарей	5
5.5 Підключення до Home Panel	5
5.6 Підключення за допомогою кабелю ZenY	6
5.7 Заряджання	6
5.8 AmpUp, ДБЖ, електропривід колес	8
5.9 Оновлення прошивки, голосове управління	9
6. Поширені питання	9
7. Усунення несправностей	10
8. Умови гарантійного обслуговування	11

1. Перед початком використання

Інформація, що міститься в цьому документі, може бути змінена без попереднього повідомлення. Останню версію можна знайти на сайті <https://www.endure.com/pages/download-center>.

2. Технічні характеристики

Загальні відомості

Вага	55кг
Розміри	730 x 346 x 442мм
Ємність	4.608Wh (90Ah/51.2V)
Бездротовий зв'язок	Bluetooth, Wi-Fi

Виходи

Вихід розетки AC (4)	120V/60Hz, Загалом 3800W
Zen AC Вихід (2)	240V/60Hz або 120V/60Hz*, Загалом 3800W
Прикурювач (1)	12.6V/10A, 126W Макс**
DC5521 (2)	12.6V/3A
Anderson (1)	12.6V/30A, 378W Макс
USB-C1, USB-C2	5V/3A, 9V/3A, 12V/3A, 15V/3A, 20V/5A, кожен порт 100W, Загалом 200W***
USB-C3, USB-C4	5V/2.4A, 9V/2.22A, 12V/1.67A (20W Макс)
USB-A1, USB-A2	5V/2.4A, кожен порт 12W, Загалом 12W (Макс)

* Вихід Zen AC підтримує 240V або 120V одночасно.

** 126W відноситься до комбінованої максимальної вихідної потужності автомобільного прикурювача та DC5521 портів разом.

*** Загальна вихідна потужність USB-C 200W Макс.

Входи

Вхід розетки AC (1)	120V/60Hz, 1800W або 240V/60Hz, 3600W
XT90 (1)	12V-150VDC/25A, 3000W Макс

Батарея

Тип батареї	LiFePO4
Життєвий цикл	6.000+ циклів

Температура*

Робоча температура	(15°C до 30°C)
Температура розрядження	(-20°C до 45°C)
Температура зарядження	(0°C до 45°C)
Температура зберігання	(-10°C до 35°C)

* Температура навколишнього середовища.

3. Правила техніки безпеки

3.1 Використання

1. Зберігайте станцію в сухому, прохолодному місці.
2. Не піддавайте SuperBase V4600 впливу високих температур.
3. Не піддавайте впливу вологи і не занурюйте в рідину.
4. Не використовувати поблизу сильних статичних електричних або магнітних полів.
5. Не розбирайте станцію.
6. Дотримуйтесь робочих температур. Занадто висока може призвести до пожежі або вибуху; занадто низька - до зниження продуктивності.
7. Не закривайте і не загороджуйте вентилятор під час роботи і не розміщуйте станцію у непровітрюваному або запиленому місці.
8. Не допускайте ударів, падінь і сильних вібрацій.
9. У разі потрапляння вологи у SuperBase V4600 одразу вимкніть її і зверніться до сервісного центру.
10. Очищайте порти тільки сухою ганчіркою.
11. Не допускайте падінь і перекидувань станції.
12. Зберігайте в недоступному для дітей та домашніх тварин місці.

3.2 Інструкція з утилізації

Повністю розрядіть акумулятор та зверніться до продавця для отримання інструкцій з утилізації відповідно до місцевого законодавства.

4. Важливі рекомендації



Рекомендується використовувати станцію при температурі 15°C-30°C, подалі від води, вогню та гострих предметів.



Для тривалого зберігання заряджайте і розряджайте Superbase V4600 раз на 3 місяці. Тобто спочатку розрядіть її до 30%, а потім зарядіть до 60%.



Не зберігайте станцію в середовищі з температурою вище 45°C або нижче 0°C протягом тривалого часу.



Якщо після використання заряд Superbase V4600 нижче 1% - зарядіть її до 60% перед зберіганням.



Не розбирайте станцію. У разі необхідності обслуговування або ремонту зверніться до продавця. Неправильне розбирання або збирання може призвести до пожежі або травмування.

5. Початок роботи

5.1 Комплектація



SuperBase V



Посібник користувача



Гарантійний талон



MC4 до XT90 3м



Автомобільний кабель 1.5м



АС кабель 1.5м



Сумка для аксесуарів

5.2 Зовнішній вигляд

Інтерфейс

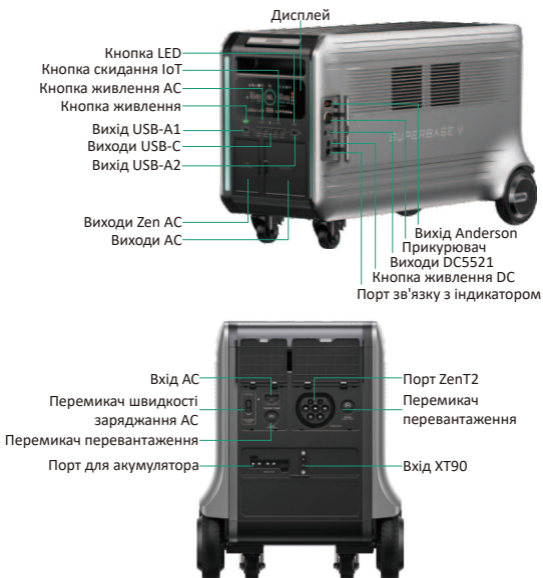

Дисплей

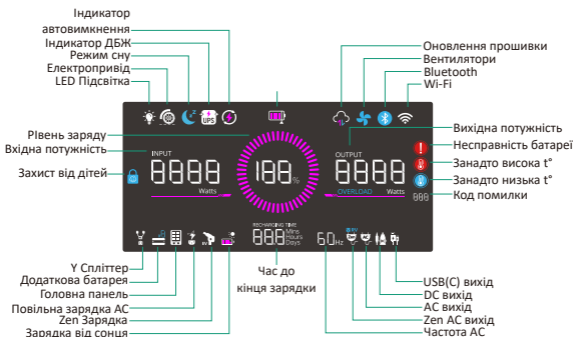

5.3 Керівництво з експлуатації

Номер	Пункт	Кнопка (Керування)	Індикатор	Відображення
1	Увімкнення живлення	Натисніть кнопку живлення на 1 секунду	Значок живлення увімкнений	Увімкнено
2	Вимкнення живлення	Натисніть і утримуйте кнопку живлення 3 секунди	Значок живлення вимкнений	Вимкнено
3	Вимкнення дисплею	Натисніть і утримуйте кнопку живлення 3 секунди	Значок живлення увімкнений	Вимкнено
4	Сполучення	Натисніть і утримуйте кнопку скидання IoT 3 секунди	Індикатор IoT блимає	Іконка сполучення блимає
		Сполучення завершено	Індикатор IoT увімкнено	Іконка сполучення увімкнена
5	Стан Wi-Fi	Включено	Індикатор IoT увімкнено	Іконка Wi-Fi увімкнена
		Вимкнено	/	Блимає іконка Wi-Fi
6	Увімкнення виходів AC	Натисніть кнопку живлення AC	Значок живлення AC увімкнено	Іконки виходів AC та Zen увімкнуті
7	Вимкнення виходів AC	Натисніть кнопку живлення AC	Значок живлення AC вимкнено	Іконки виходів AC та Zen вимкнуті
8	Переключення режимів виходів AC	Натисніть і утримуйте кнопку живлення протягом 1 секунди	/	Іконка виходу Zen AC "6-20r" або RV* увімкнена
9	Увімкнення виходів DC	Натисніть кнопку живлення DC	Значок живлення DC увімкнено	Іконка виходу DC увімкнена
10	Вимкнення виходів DC	Натисніть кнопку живлення DC	Значок живлення DC вимкнено	Іконка виходу DC вимкнена
11	Повільна зарядка AC	Швидкість зарядки AC Перемикач встановлюється в нижнє положення	/	Іконка повільної зарядки AC увімкнена
12	Увімкнення LED підсвічування	Натисніть кнопку LED	LED-індикатор увімкнено	Індикатор LED увімкнено
13	Вимкнення LED підсвічування	Натисніть кнопку LED	LED-індикатор вимкнено	Індикатор LED вимкнено
14	Режими роботи LED підсвічування	Натиснути LED кнопку на 1 секунду	LED-індикатор увімкнено	Індикатор LED увімкнено
15	Захист від дітей	Натисніть і утримуйте кнопку живлення AC та кнопку скидання IoT 1 секунду	/	Іконка захисту від дітей увімкнена

5.4 Підключення додаткових батарей

SuperBase V можна підключити до додаткових батарей для збільшення ємності. Для цього потрібен кабель акумулятора (не входить до комплекту). Одна станція SuperBase V може бути з'єднана з максимум 4 додатковими батареями. Для уникнення пошкодження рекомендується ставити зверху ТІЛЬКИ одну додаткову батарею.



- Рекомендується вимкнути як SuperBase V, так і додаткові батареї перед підключенням.
- Після підключення на дисплеї з'явиться піктограма додаткових батарей, після чого можна починати заряджання.
- Не підключайте SuperBase V до акумулятора під час заряджання/розряджання.
- Не торкайтеся металевих частин портів руками або іншими предметами. При необхідності акуратно протріть їх сухою ганчіркою.
- Щільно з'єднайте кабель акумулятора SuperBase V з додатковою батареєю. Невиконання цієї вимоги може призвести до перегрівання місця з'єднання і вплинути на роботу станції або призвести до пожежі.

5.5 Підключення до Home Panel

ZENDURE Home Panel - це док-станція для швидкої зарядки SuperBase V. Home Panel можна підключити до одного або двох портів ZenT2 SuperBase V (детальні інструкції див. у посібнику користувача Home Panel). Натисніть кнопку живлення AC на 3 секунди для підключення до Home Panel. Зверніться до останньої версії мобільного додатку Zendure для отримання додаткової інформації.



- Перед підключенням рекомендується вимкнути як SuperBase V, так і Home Panel.
- Після підключення на дисплеї з'явиться іконка Home Panel; після цього можна починати заряджання.
- Не підключайте їх під час заряджання/розряджання.
- Не торкайтеся металевих частин портів руками або іншими предметами. За необхідності обережно протріть їх сухою тканиною.

5.6 Підключення за допомогою кабелю ZenY

Кабель ZenY Cable дозволяє з'єднати два SuperBase V разом для збільшення потужності до 7200W. Потім він може підключитися до входу живлення L14-30p для звичайного розподільного перемикача.



5.7 Зарядження

Зарядження від розеток AC

У разі нестандартних ситуацій, коли вхідний AC струм залишається вище 20A, вхідний AC порт активує функцію самозахисту, і на станції автоматично з'являється іконка перевантаження. Переконавшись у відсутності пристрою, ви можете натиснути на перемикач перевантаження, щоб відновити зарядження.

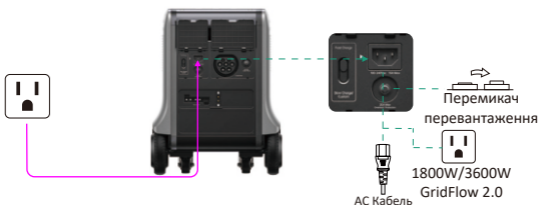

Ви можете керувати потужністю зарядження за допомогою перемикача швидкості. За замовчуванням повільна зарядка AC становить 400W, яку можна змінити в додатку Zendure.



- Використовуйте зарядний АС кабель, що йде в комплекті. Підключіть його безпосередньо до АС розетки та переконайтеся, що розетка розрахована на струм понад 15А.
- В іншому випадку зменшіть швидкість заряджання пристрою через додаток Zendure. Продавець не несе відповідальності за будь-які наслідки неправильного використання продукту.

Заряджання від сонячних батарей

Користувачі можуть підключити сонячні панелі, як показано на малюнку. Станція підтримує вхід 12-150V DC, максимальний струм 25А і максимальну потужність заряджання 3000W.

Підключення 3-х (макс) послідовно з'єднаних сонячних панелей

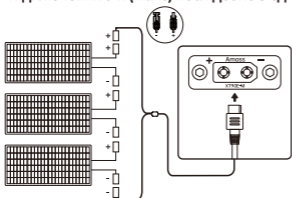

Паралельне з'єднання 3-х (макс) послідовно з'єднаних сонячних панелей

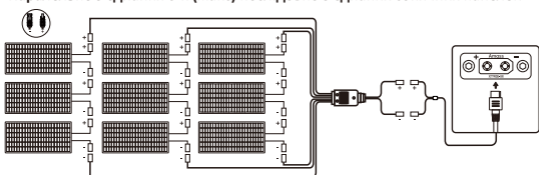

- При використанні сонячних панелей Zendure потужністю 200W або 400W (продаються окремо) для зарядки станції, будь ласка, дотримуйтеся інструкцій, що додаються до сонячних панелей.
- Перед підключенням сонячної панелі переконайтеся, що вихідна напруга сонячної панелі знаходиться в межах 150V DC, щоб уникнути пошкодження SuperBase V.

Підзарядка автомобіля

SuperBaseV підтримує заряджання від гнізда прикурювача 12V/24V зі стандартним струмом 10A. Заряджайте станцію за допомогою прикурювача тільки при працюючому двигуні автомобіля, щоб уникнути розрядки акумулятора.

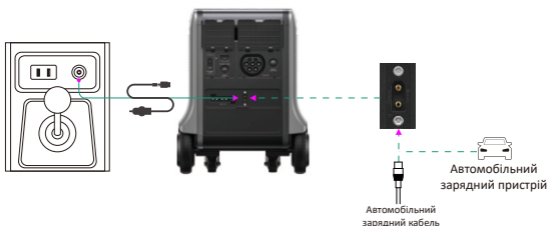

ZenCharge заряджання

Технологія ZenCharge від Zendure дозволяє заряджати SuperBase V4600 через порт ZenT2 від зарядної станції для електромобілів на потужності 1800W при 120V, або 3600W при 240V.



Подвійне заряджання

Заряджання від сонячних панелей або від прикурювача автомобіля може працювати разом із заряджанням від мережі AC або ZenCharge.

5.8 AmpUp, ДБЖ, електропривід колес

AmpUp

SuperBase V може живити пристрій потужністю до 5000W, при цьому вихідна потужність залишається 3800W, що дозволяє уникнути збоїв в роботі завдяки захисту від перевантаження. Функція AmpUp недоступна, коли вихід AC увімкнено в стані заряджання. AmpUp застосовується не для всіх електричних приладів; вона несумісна з приладами, які мають суворі вимоги до напруги та потужність понад 3800W. Прилади із захистом від перепадів напруги не підтримуються. AmpUp більше підходить для нагрівальних приладів.

ДБЖ

SuperBase V підтримує функцію ДБЖ (джерело безперебійного живлення). Підключивши станцію до мережі, ви можете живити електричні пристрої через вихідні AC порти. Після підключення на дисплеї з'явиться іконка UPS Ready. У разі раптового відключення електроенергії, станція автоматично переключається в режим живлення від акумулятора протягом 13 мс. Перед використанням SuperBase V4600 в якості ДБЖ перевірте сумісність з пристроєм. Рекомендовано заряджати тільки один пристрій, щоб уникнути спрацювання захисту від перевантаження.

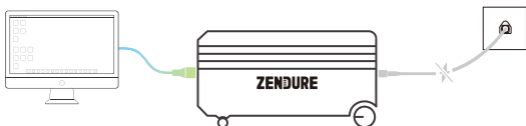

Електропривід колес

Задні колеса SuperBase V моторизовані для полегшення переміщення. Потягніть за ручку і пересувайте станцію навіть на похилих поверхнях. Натисніть і утримуйте кнопку живлення DC протягом 3 секунди, щоб увімкнути електропривід колес. Зупинити електропривід можна, заблокувавши колеса на 3 секунди. Як тільки ви увімкнете AC або DC виходи, електропривід буде автоматично вимкнено для запобігання будь-яких аварійних ситуацій.

- Зберігати в недоступному для дітей та домашніх тварин місці.
- Рекомендується нахил не більше 10 градусів.

5.9 Оновлення прошивки, голосове управління

Оновлення прошивки

При першому використанні перевірте та оновіться до останньої версії прошивки.

Голосове управління

SuperBase V легко інтегрується з існуючим голосовим помічником Google або Alexa.



Політика конфіденційності
Використовуючи продукти, програми та послуги Zendure, ви погоджуєтесь з Умовами використання та політикою конфіденційності Zendure.

- Не вимикайте SuperBase V під час оновлення прошивки.
- Оновлюйте прошивку, коли ємність більше 20%, щоб мати достатньо заряду для завершення оновлення.

6. Поширені питання

З: Чи може SuperBase V6400 (або V4600) підключатися до додаткових батарей B4600 (або B6400)?

В: Ні, не може, так як це різні типи батарей.



З: Скільки додаткових батарей можна підключити до одного SuperBase V?

В: До кожного SuperBase V можна підключити до 4-х додаткових батарей.

З: Як правильно зберігати SuperBase V?

В: Для тривалого зберігання заряджайте і розряджайте станцію кожні 3 місяці. Тобто, спочатку розрядіть її до 30%, а потім зарядіть до 60%.

7. Усунення несправностей

Іконка	Пояснення	Усунення несправностей
OVERLOAD	Захист від перевантаження	Робота станції відновиться автоматично після відключення пристроїв і перезапуску SuperBase V. Електроприлади повинні використовуватися в межах номінальної потужності.
	Захист від високої температури	Робота буде відновлена автоматично після охолодження акумулятора.
	Захист від низької температури	Робота буде відновлена автоматично після того, як температура акумулятора підніметься вище 0°C.
	Несправність батареї	Зверніться до продавця для отримання додаткової інформації.
888	Код помилки	Зверніться до мобільного додатку Zendure для отримання додаткової інформації.
/	Скидання	Скидання: Натисніть і утримуйте одночасно кнопку живлення AC та кнопку LED протягом 3 секунд. Випадки, коли може знадобитися скидання: 1. Не вдається підключитися до Інтернету; 2. Не вдалося прив'язати SuperBase V. 3. Дисплей не вмикається, але індикатор горить; 4. Відсутній сигнал з портів USB(C); 5. Дисплей несправний; 6. Дисплей зависає. 7. Аварійне завершення роботи.
/	Неправильний рівень заряду батареї	Калібрування: після оновлення прошивки розрядіть станцію до 0%, а потім зарядіть до 100%.

8. Умови гарантійного обслуговування

Гарантійний термін на Пристрій складає 24 місяці з дати продажу.

1. Гарантія діє при наявності:

- розрахункового документу;
- цілісності, неушкодженості приладу;
- заводського маркування.

2. Гарантія діє при дотриманні умов експлуатації і дотримання правил техніки безпеки.

3. Гарантія не поширюється на механічні пошкодження;

4. Гарантійний ремонт не проводиться в наступних випадках:

- використання приладу не за призначенням;
- порушення споживачем правил експлуатації та зберігання;
- прилад отримав механічне пошкодження в результаті транспортування і експлуатації;
- пошкодження, що виникли внаслідок порушень вимог виробника при експлуатації;
- пошкодження, що виникли внаслідок форс-мажорних обставин (пожежа, повінь, блискавки і т.п.), а також інші причини, які знаходяться поза контролем продавця і виробника;
- пошкодження, що виникли внаслідок потрапляння всередину рідини;
- при використанні неоригінальних комплектуючих;
- ремонт не уповноваженими особами;
- є явні ознаки зовнішнього або внутрішнього забруднення.

5. Після закінчення гарантійного терміну експлуатації ремонт проводиться за рахунок споживача.

УВАГА!

Дефектні вироби приймаються для гарантійного обслуговування тільки чистими, укомплектованими і в оригінальній упаковці. В разі виникнення питань звертайтеся за телефоном: **+38 063 139 72 63** або на email techno.service.ukr@gmail.com

ОФИЦИАЛЬНЫЙ ДИЛЕР В УКРАИНЕ:

storgom.ua

ГРАФИК РАБОТЫ:

Пн. – Пт.: с 8:30 по 18:30

Сб.: с 09:00 по 16:00

Вс.: с 10:00 по 16:00

КОНТАКТЫ:

+38 (044) 360-46-77

+38 (066) 77-395-77

+38 (097) 77-236-77

+38 (093) 360-46-77

Детальное описание товара:

<https://storgom.ua/product/zendure-146353.html>

Другие товары:

<https://storgom.ua/zaryadnye-stancii.html>