

INSTRUKCJA UŻYTKOWANIA

Instrukcja oryginalna

KRAFT&DELE

PROFESSIONAL

KD686

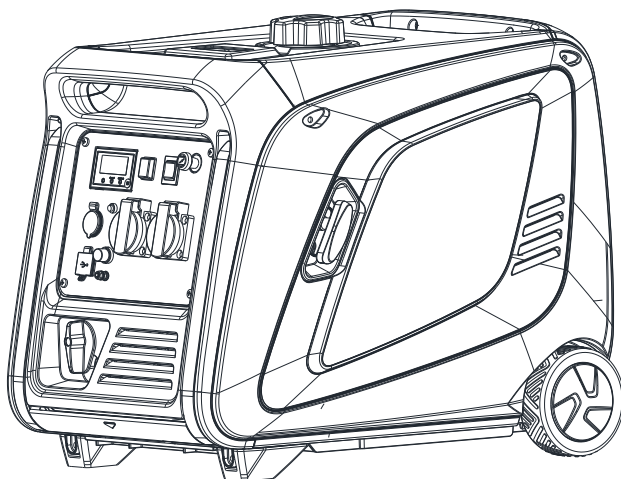



WAŻNE — Należy upewnić się, że osoby, które mają używać tego urządzenia, dokładnie przeczytały i zrozumiały niniejszą instrukcję obsługi przed przystąpieniem do obsługi

WPROWADZENIE

Dziękujemy za zakup tego generatora inwerterowego. Przed przystąpieniem do użytkowania tego produktu należy dokładnie zapoznać się z niniejszą instrukcją i postępować zgodnie z instrukcjami. W ten sposób zapewnisz sobie i innym wokół siebie bezpieczeństwo, a Twój zakup zapewni Ci długą i satysfakcjonującą obsługę.

ZAWARTOŚĆ

INFORMACJE DOTYCZĄCE BEZPIECZEŃSTWA.....	Error! Bookmark not defined.
FUNKCJA STEROWANIA	Error! Bookmark not defined.
KONTROLA PRZED URUCHOMIENIEM	7
OBSŁUGA	8
KONSERWACJA OKRESOWA	Error! Bookmark not defined.
TROZWIĄZYWANIE PROBLEMÓW	Error! Bookmark not defined.
MAGAZYNOWANIE	Error! Bookmark not defined.
SPECYFIKACJA	17
DIAGRAM.....	18

! OSTRZEŻENIE

PROSZĘ PRZECZYTAĆ I ZROZUMIEĆ W PEŁNI NINIEJSZĄ INSTRUKCJĘ PRZED ROZPOCZĘCIEM UŻYTKOWANIA GENERATORA

INFORMACJE DOTYCZĄCE BEZPIECZEŃSTWA

SPALINY SĄ TRUJĄCE

- Nigdy nie używaj silnika w zamkniętym pomieszczeniu, ponieważ może to spowodować utratę przytomności i śmierć w krótkim czasie. Uruchom silnik w dobrze wentylowanym pomieszczeniu.

PALIWO JEST SILNIE TRUJĄCE I ŁATWOPALNE

- Zawsze wyłączaj silnik podczas tankowania.
- Nigdy nie tankuj podczas palenia lub w pobliżu otwartego ognia.
- Uwważaj, aby nie rozlać paliwa na silnik lub tłumik podczas tankowania.
- Jeśli połkniesz paliwo, wdychasz opary paliwa lub pozwolisz, aby dostały się do oczu, natychmiast skontaktuj się z lekarzem. Jeśli paliwo rozleje się na skórę lub ubranie, natychmiast umyj się wodą z mydłem i zmień ubranie.
- Podczas obsługi lub transportu maszyny upewnij się, że jest ustawiona w pozycji pionowej. Jeśli się przechylił paliwo może wyciekać z gaźnika lub zbiornika paliwa.

SILNIK ORAZ TŁUMIK MOGĄ BYĆ GORĄCE

- Ustaw maszynę w miejscu, w którym nie piesi lub dzieci nie będą dotykać maszyny.
- Unikaj umieszczania materiałów łatwopalnych w pobliżu wylotu spalin podczas pracy.
- Utrzymuj maszynę w odległości co najmniej 1m (3 stopy) od budynków lub innego sprzętu, w przeciwnym razie silnik może się przegrzać.
- Unikaj obsługi silnika z osłoną przeciwpyłową.
- Przenos generator wyłącznie za uchwyt do przenoszenia.
- Połóż maszynę na płaskim podłożu, aby urządzenie swobodnie emitowała ciepło.

ZAPOBIEGANIE PORAŻENIEM PRĄDEM

- Nigdy nie uruchamiaj silnika podczas śniegu lub deszczu.
- Nigdy nie dotykaj urządzenia mokrymi rękami, ponieważ grozi to porażeniem prądem.
- Pamiętaj o uziemieniu generatora.

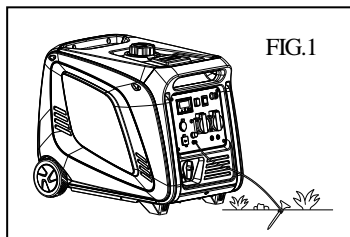

UWAGI DOTYCZĄCE POŁĄCZENIA

- Unikaj połączenia generatora do komercyjnego gniazdka elektrycznego.
- Unikaj połączenia generatora równoległe z innym generatorem..

SYMBOLE BEZPIECZEŃSTWA



Uwaga – użytkownik powinien być świadomy ogólnego zagrożenia.



Niebezpieczne napięcie.



Łatwopalny.



Gorąca powierzchnia, nie dotykać.

FUNKCJE KONTROLNE

PRZEGLĄD GENERATORA

- | | | |
|-----------------------------|-----------------------|----------------------------|
| (1) Rączka do przenoszenia | (2) Miernik paliwa | (3) Korek zbiornika paliwa |
| (4) Filtr paliwa | (5) Zbiornik paliwa | (6) Tłumik |
| (7) Świeca | (8) Filtr powietrza | (9) Wylot oleju |
| (10) Wskaźnik poziomu oleju | (11) Kółka | (12) Ręczny rozrusznik |
| (13) Składany uchwyt | (14) Kurek paliwa | (15) Tryb ekonomiczny |
| (16) Cyfrowy miernik | (17) DC 12V | (18) USB gniazdo |
| (19) Uziemienie | (20) Przycisk silnika | (21) Dźwignia ssania |
| (22) Reset | (23) Gniazdo AC | (24) Zabezpieczenie DC |

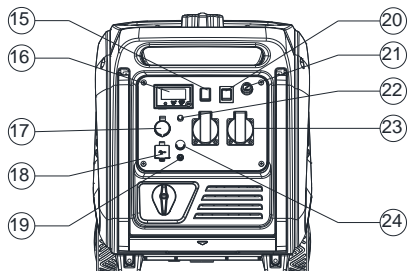
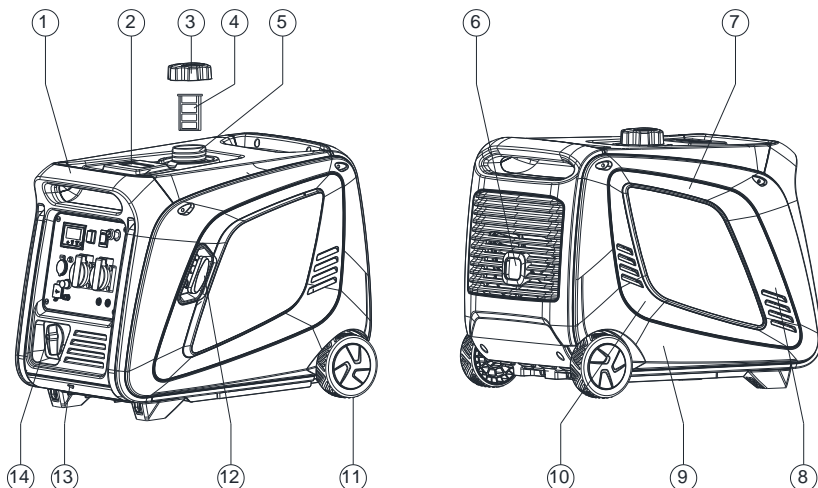

SYSTEM OSTRZEGAWCZY OLEJU

Gdy poziom oleju spadnie poniżej dolnego poziomu, silnik zatrzyma się automatycznie. Dopóki nie uzupełnisz oleju, silnik nie uruchomi się ponownie **ZDJĘCIE.2**

KOREK PALIWA

Kurek paliwa służy do podawania paliwa ze zbiornika do gaźnika.

WŁĄCZNIK SILNIKA

Wyłącznik silnika steruje układem zapłonowym

① ON

Obwód zapłonowy jest włączony.

② STOP

Obwód zapłonowy jest wyłączony. Silnik nie działa.

PRZEŁĄCZNIK KONTROLI EKONOMICZNEJ

Gdy przełącznik sterowania ekonomicznego jest **WŁĄCZONY**, jednostka sterująca sterowania ekonomicznego kontroluje prędkość silnika zgodnie z podłączonym obciążeniem. Rezultatem jest lepsze połączenie paliwa i mniejszy hałas. RYS.5

ZABEZPIECZENIE OBWODU DC

Zabezpieczenie obwodu DC wyłącza się automatycznie, gdy obciążenie przekroczy moc znamionową generatora. RYS.6

OSTROŻNIE:

- Zmniejsz obciążenie do określonej znamionowej mocy wyjściowej generatora, jeśli zabezpieczenie obwodu DC zostanie wyłączone.

FIG.2

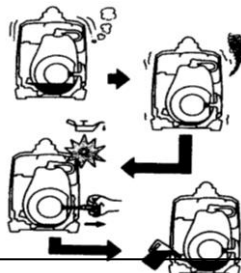

FIG.3

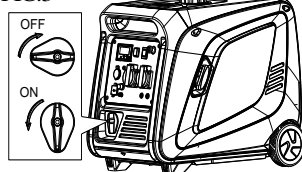

FIG.4

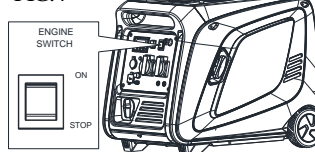

FIG.5

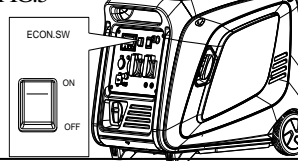
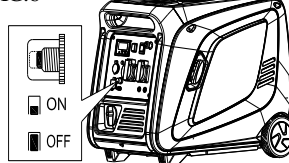

FIG.6



RESET

Naciśnij przycisk resetowania przez 2 sekundy, generator odzyska wyjście AC, gdy generator zatrzyma wyjście AC pod ochroną przed przeciążeniem. RYS.7

UWAGA:

Zmniejsz obciążenie generatora, aby upewnić się, że całkowite obciążenie mieści się w mocy znamionowej

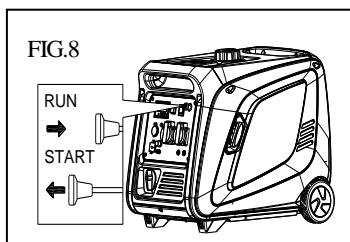
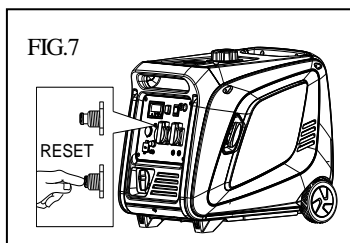

DŹWIGNIA SSANIA

Ⓜ RUN











Przy starcie pociągnij przycisk ssania do pozycji START.

Ⓜ START

Wciśnij przycisk ssania do pozycji RUN kilka sekund po uruchomieniu.

CYFROWY MIERNIK WYŚWIETLACZA

Pokazuje napięcie, prąd, moc, czas itp.. na mierniku cyfrowym.

-  Normalny
-  Zwarcie
-  Przeciążenie
-  Utrzymanie
-  Wysokie napięcie wyjściowe AC ze wskazanym E1AC
-  Linia główna wysokiego napięcia DC ze wskazanym E2DC
-  Niskie napięcie wyjścia AC ze wskazanym E1AC
-  Niskie napięcie linii matki DC ze wskazanym E2DC
-  Wysoka temperatura MCU ze wskazanym E3
-  Wysoka temperatura IGBT ze wskazanym E4
-  Niski poziom oleju z włączonym żółtym światłem

FAULT Wada/przeciążenie = czerwone światło

OUTPUT Normalna praca = zielone światło

Wybór trybu: V1→A1→Hz→VA→%→Całkowity czas pracy→Aktualny czas pracy

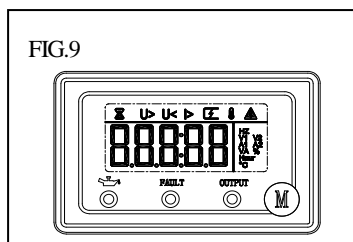

KONTROLA PRZED ROZPOCZĘCIEM PRACY

UWAGA:

Kontrole przed uruchomieniem należy przeprowadzać za każdym razem, gdy generator jest używany.

SPRAWDŹ PALIWO W ZBIORNIKU

- Upewnij się, że w zbiorniku jest wystarczająca ilość paliwa.
- Jeśli poziom paliwa jest niski, uzupełnij bezolowiową benzyną samochodową.
- Pamiętaj, aby użyć siatki filtra paliwa na szyjce filtra paliwa.
- Zalecane paliwo: benzyna bezolowiowa.
- Pojemność baku: **8.8L**

OSTRZEŻENIE:

- Nie uzupełniaj zbiornika, gdy silnik jest uruchomiony lub gorący.
- Zamknij kurek paliwa przed uzupełnieniem paliwa.
- Uwważ aby do paliwa nie dostał się kurz, woda lub inne ciała obce.
- Nie napełniaj powyżej górnej części filtra paliwa, ponieważ może się on przelać, gdy paliwo później się nagrzeje i rozszerzy..
- Dokładnie wytrzyj rozlane paliwo przed uruchomieniem silnika.
- Trzymaj z daleka otwarte płomienie.

SPRAWDŹ OLEJ SILNIKOWY

Upewnij się, że olej silnikowy znajduje się na górnym poziomie otworu wlewu oleju. W razie potrzeby dodaj olej. RYS.11

- Zdejmij korek wlewu oleju i sprawdź poziom oleju silnikowego.
- Jeśli poziom oleju jest poniżej dolnej linii, uzupełnij odpowiednim olejem do górnej linii. Nie wkręcaj korka wlewu oleju podczas sprawdzania poziomu oleju.
- Wymień olej, jeśli jest zanieczyszczony.

FIG. 10

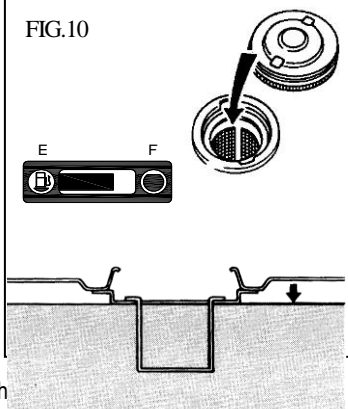

FIG. 11

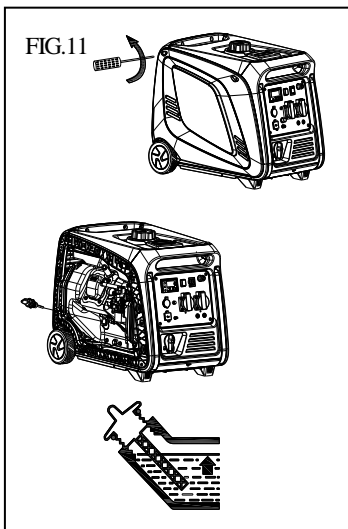
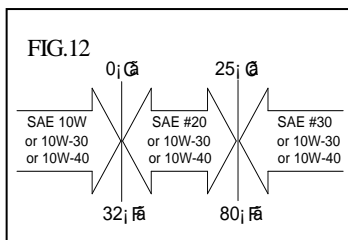

FIG. 12



UZIEMIENIE

OSTRZEŻENIE:

- It is advisable to properly earth your generator before starting using a wire and a small metal earth spike. The wire and earth spike are not supplied with the unit. **FIG.13**

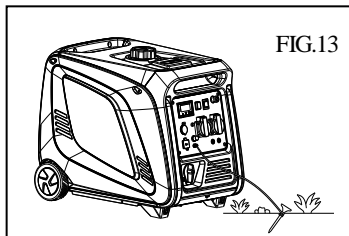

OBSŁUGA

UWAGA:

- Generator został wysłany bez oleju silnikowego. Napełnij olejem lub się nie uruchomi.
- Nie przechylaj generatora podczas dolewania oleju silnikowego. Może to spowodować przepelnienie i uszkodzenie silnika..

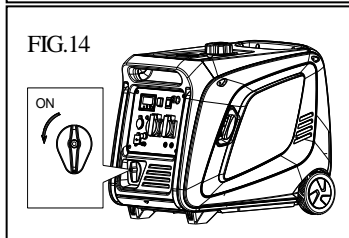

URUCHAMIANIE GENERATORA

UWAGA:

- Przed uruchomieniem silnika nie podłączaj aparatury elektrycznej.

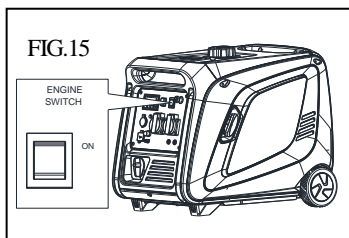

1. Przekręć dźwignię kurka paliwa do pozycji ON. **FIG.14**
2. Przekręć włącznik silnika do pozycji ON. **FIG.15**
3. Przesuń dźwignię ssania do pozycji START. Nie jest to konieczne, jeśli silnik jest rozgrzany, przełącznik silnika w pozycję ON. **FIG.16**
4. Pociągnij powoli uchwyt rozrusznika, aż poczujesz opór. To jest punkt „kompresji”. Ustaw uchwyt w pierwotnym położeniu i szybko pociągnij. Nie wyciągaj całkowicie liny. Po uruchomieniu pozwól, aby uchwyt rozrusznika powrócił do pierwotnej pozycji, jednocześnie trzymając uchwyt. Chwyć mocno uchwyt do przenoszenia, aby zapobiec przewróceniu się generatora podca

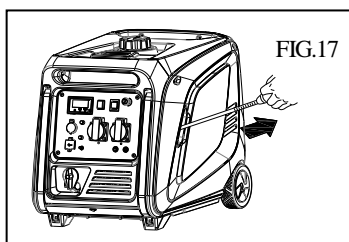
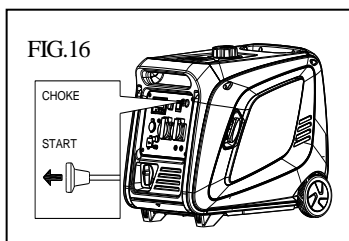

5. Rozgrzej silnik
6. Przesuń dźwignię ssania z powrotem do pozycji RUN. **FIG.18**
7. Rozgrzej silnik bez obciążenia przez kilka minut.

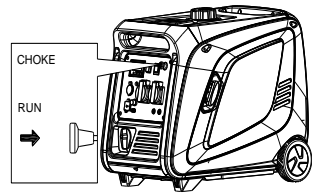

KORZYSTANIE Z GENERATORA

1. Używanie AC

- (a) Sprawdź, czy lampka kontrolna AC ma prawidłowe napięcie.
- (b) Wyłącz przełącznik(i) urządzeń elektrycznych przed podłączeniem do generatora.
- (c) Włóż wtyczkę (wtyczki) urządzeń elektrycznych do gniazdka. RYS.19

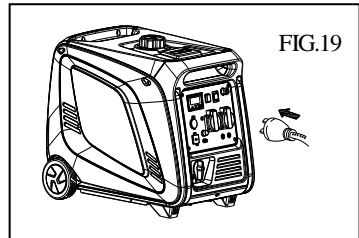

UWAGA:

- Upewnij się, że urządzenie elektryczne jest wyłączone przed podłączeniem
- Upewnij się, że całkowite obciążenie mieści się w zakresie mocy znamionowej generatora.
- Upewnij się, że prąd obciążenia gniazda mieści się w zakresie prądu znamionowego gniazda.
- W przypadku korzystania z urządzeń elektrycznych wymagających dużego prądu rozruchowego, takich jak sprężarka lub pompa zanurzeniowa, przełącznik sterowania ekonomicznego należy ustawić w pozycji OFF. RYS.20

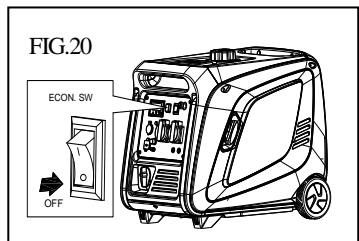

2. WSKAŹNIK PRZECIĄŻENIA

Kontrolka przeciążenia miga po wykryciu przeciążenia podłączonego urządzenia elektrycznego. Takiej sytuacji nie należy długo utrzymywać, wystarczy tylko zmniejszyć obciążenia do normalnego zakresu, a kontrolka przeciążenia zgaśnie.

Po wykryciu, że obciążenie przekracza maksymalną moc lub napięcie wyjściowe AC zostanie zmniejszone, zapali się lampka kontrolna przeciążenia, a następnie włączy się wyłącznik elektroniczny, zatrzymując zasilanie generatora w celu ochrony generatora i wszelkich podłączonych urządzeń elektrycznych. Kontrolka wyjścia (zielona) zgaśnie, kontrolka przeciążenia zmieni kolor na CZERWONY.

- (a) Wyłącz wszelkie podłączone urządzenia elektryczne

(b) Zmniejsz całkowitą moc podłączonego elektrycznego.

(c) Sprawdź, czy nie ma blokad we wlocie powietrza chłodzącego, otworze rury wylotowej powietrza tłumika i jednostce sterującej.

(d) Po kontroli nacisnij przycisk resetowania, aby przywrócić zasilanie; zasilanie generatora. RYS.22

UWAGA:

- Wyjście AC generatora automatycznie resetuje się, gdy silnik jest zatrzymany, a następnie ponownie uruchomiony.
- □ Lampka kontrolna przeciążenia może najpierw zaświecić się na kilka sekund, gdy używane są urządzenia elektryczne wymagające dużego prądu rozruchowego, takie jak sprężarka lub pompa zanurzeniowa. Nie jest to jednak usterka.

3. Aplikacja DC (opcjonalne)

To użycie dotyczy tylko ładowania akumulatora 12 V.

(a) Instrukcja ładowania akumulatora.

- Odłącz przewody do akumulatora.
- Całkowicie poluzować korek wlewu płynu akumulatora.
- Napełnij wodę destylowaną do górnej granicy, jeśli poziom płynu w akumulatorze jest niski.
- Zmierz ciężar właściwy płynu akumulatora za pomocą areometru i oblicz czas ładowania zgodnie z tabelą pokazaną po prawej stronie.

● Ciężar właściwy w pełni naładowanego akumulatora powinien mieścić się w zakresie od 1,26 do 1,28. Zaleca się potwierdzać co godzinę. RYS.23

(b) Połączyć gniazdo wyjściowe DC z zaciskami akumulatora za pomocą przewodów ładujących. Przewody należy podłączyć zwracając uwagę na polaryzację (+) i (-).RYS.24

(c) Zabezpieczenie obwodu DC należy ustawić w pozycji ON po potwierdzeniu połączenia, jeśli zabezpieczenie jest w pozycji OFF.

OSTROŻNIE:

FIG.23

Aim for specific gravity and charging time

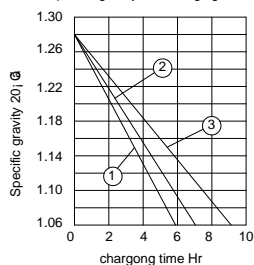

Battery capacity
1. 30AH 20HR
2. 35AH 20HR
3. 47AH 20HR

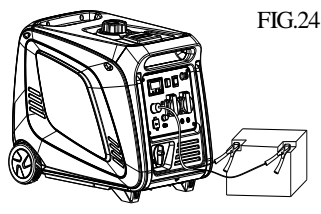
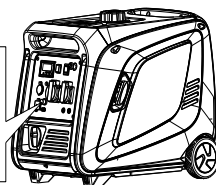
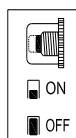

FIG.25



- Upewnij się, że przełącznik sterowania ekonomicznego jest WYŁĄCZONY podczas ładowania akumulatora.
-

WYŁĄCZANIE SILNIKA

1. Wyłączyć wyłącznik zasilania urządzenia elektrycznego lub odłączyć wszelkie urządzenia elektryczne. RYS.26
2. Ustaw przełącznik silnika w pozycji STOP. RYS.27
3. Przekręć dźwignię kurka paliwa do pozycji OFF. RYS.28

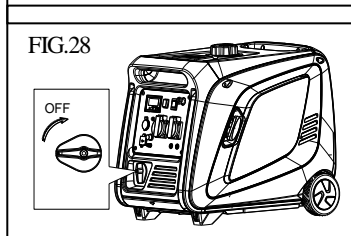
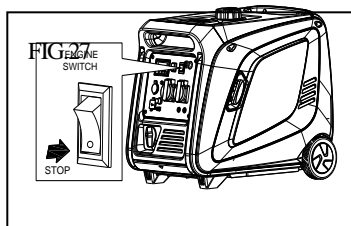
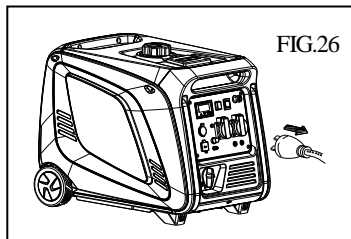

KONSERWACJA OKRESOWA

SCHEMAT KONSERWACJI

Produkt	Uwagi	(codziennie)	Wstępny 1 miesiąc lub 20 godz	Co 3 miesiący lub 50 godzin	Co 6 miesięcy lub 200 godzin	Co 12 godzin lub 300 godzin
Świeca	Sprawdź stan, wyreguluj urządzenie, wyczyść			●		
Olej	Sprawdź poziom oleju	●				
Silnikowy	Wymień olej		●		●	
Filtr powietrza	Wyczyść filtr powietrza				●	
Filtr powietrza	Wyczyść, wymień jeśli potrzeba			●		
Filtr powietrza	Wyczyść filtr, wymień jeśli potrzeba.				●	
Dławik	Sprawdź sprawność dławika	●				
Luz zaworowy	Sprawdź i wyreguluj gdy silnik jest zimny.					●
Przewód paliwa	Sprawdź przewód pod kątem pęknięć lub uszkodzeń, wymień jeśli potrzeba.	●				
System wydecho wy	Sprawdź czy nie ma wycieków, w razie potrzeby wymień uszczelki.	●				
	Sprawdź dławik					●
Gaźnik	Sprawdź sprawność gaźnika	●				
System chłodzący	Sprawdź wiatraczej.					●
System startowy	Sprawdź działanie rozrusznika ręcznego.	●				
Prędkość jałowa	Sprawdź i wyreguluj obroty biegu jałowego silnika					●

Regularna konserwacja jest najważniejsza dla najlepszej wydajności i bezpiecznej pracy.

WYMIANA OLEJU SILNIKOWEGO

1. Ustaw maszynę na równej powierzchni i rozgrzej silnik przez kilka minut. Następnie zatrzymaj silnik i przekręć gałkę kurka paliwa do pozycji OFF. Przekręć pokrętko odpowietrznika korka wlewu paliwa w kierunku przeciwnym do ruchu wskazówek zegara do pozycji ZAMKNIĘTE.
2. Odkręć śrubę i zdjąć pokrywę.RYS.29Remove the oil filler cap.
3. Umieść miskę olejową pod silnikiem. Przechyl generator, aby całkowicie spuścić olej.RYS.30
4. Ustaw generator na płaskiej powierzchni.
5. Uzupełnij olej silnikowy do górnego poziomu.RYS.31
6. Załóż korek wlewu oleju.
7. Załóż pokrywę i dokręć śrubę

UWAGA:

- Upewnij się, że do skrzyni korbowej nie dostanie się żaden obcy materiał.
- Nie przechylaj generatora podczas dolewania oleju silnikowego. Może to spowodować przepelnienie i uszkodzenie silnika

FILTR POWIETRZA

Utrzymanie filtra powietrza w odpowiednim stanie jest bardzo ważne. Brud spowodowany niewłaściwie zainstalowanymi, niewłaściwie serwisowanymi lub nieodpowiednimi elementami uszkadza i zużywa silniki. Utrzymuj element zawsze w czystości.RYS.32

1. Zdejmij pokrywę.
2. Zdejmij osłonę i wkład filtra powietrza.
3. Umyj element i osusz.
4. Naoliw element i wycisnąć nadmiar oleju. Element powinien być mokry, ale nie może kapać.
5. Włóż element do filtra powietrza.
6. Zamontuj osłonę.

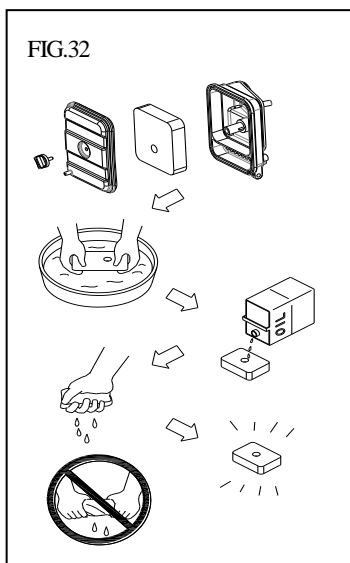
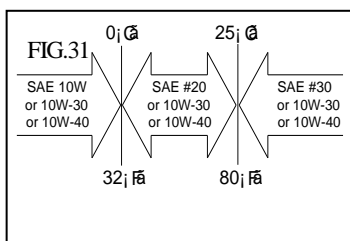
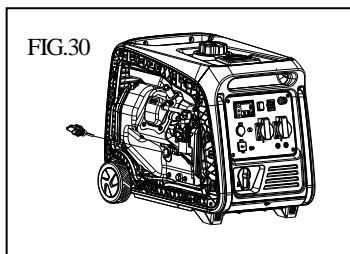
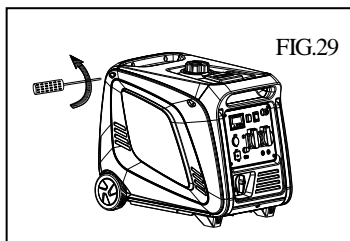

UWAGA: _____

- Silnik nigdy nie powinien działać bez elementu; może dojść do nadmiernego zużycia tłoka i/lub cylindra.

CZYSZCZENIE I REGULACJA ŚWIECY

1. Usunąć osłonę.
2. Sprawdzić, czy nie ma przebarwień i usunąć węgiel.RYS.33
3. Sprawdzić typ świecy zapłonowej i przerwę.
4. Zainstaluj świecę zapłonową.
5. Zainstaluj pokrywę.

UWAGA: _____

- Standard electrode color: Tan Color.
- Standardowa świeca: F7RTC (TORCH)
- Rozmiar szczeliny: 0.6-0.7 mm (0.024-0.028 in)

FILTR ZBIORNIKA PALIWA

1. Zdjąć korek wlewu paliwa i filtr.RYS.34
2. Wyczyścić filtr rozpuszczalnikiem. W przypadku uszkodzenia wymienić.
3. Wytrzyj filtr i włóż go.

! OSTRZEŻENIE _____

- Upewnij się, że korek zbiornika jest dobrze dokręcony.

TŁUMIK

! OSTRZEŻENIE _____

- Silnik i tłumik będą bardzo gorące po uruchomieniu silnika.
- Unikaj dotykania silnika i tłumika, gdy są jeszcze gorące, jakiegokolwiek częścią ciała lub ubrania podczas kontroli lub naprawy.

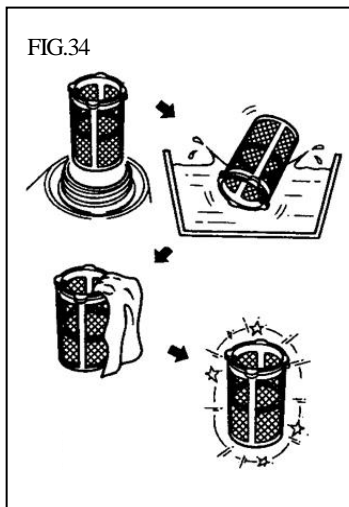
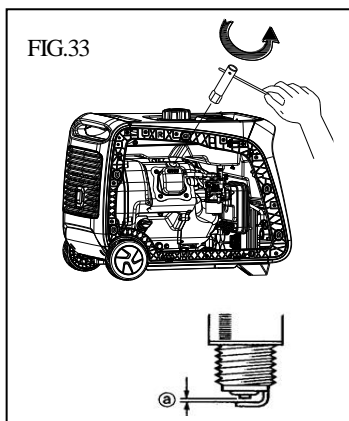

1. Użyj płaskiego śrubokręta, aby podważyć łapacz iskier z tłumika.
2. Usunąć osady węglowe na ekranie tłumika i łapaczu iskier za pomocą szczotki drucianej.RYS.35
3. Zainstaluj ekran tłumika.

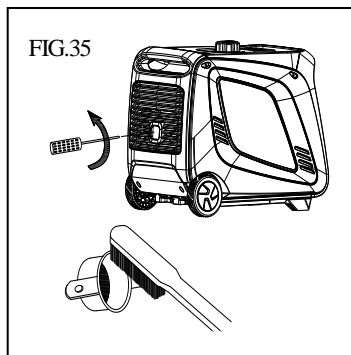

ROZWIĄZYWANIE PROBLEMÓW

Silnik nie chce się uruchomić.

1. System paliwowy

Brak dopływu paliwa do komory spalania.

- Brak paliwa w zbiorniku....Uzupelnij paliwo.
- Paliwo w zbiorniku....Pokręćło odpowietznika korka paliwa -OPEN, kurek paliwa - ON.
- Zatkany przewód paliwowy....Oczyść przewód paliwowy.
- Zatkany gaźnik....Wyczyść gaźnik

2. Układ oleju silnikowego

Niewystarczająca ilość

- Poziom oleju jest niski....Dolej olej.

3. System elektryczny

Mała iskra

- Świeca zapłonowa jest ubrudzona....Usuń osad lub wytrzyj świecę do sucha.
- Wadliwy układ zapłonowy....Skontaktuj się ze sprzedawcą.

4. Niewystarczająca kompresja.

- Zużyty tłok lub cylinder....Skontaktuj się ze sprzedawcą

Generator nie wytwarza prądu

Urządzenie zabezpieczające (AC) na OFF....Zatrzymaj silnik i ponownie uruchom

Urządzenie zabezpieczające (DC) na OFF....Naciśnij aby zresetować zabezpieczenie DC.

PRZECHOWYWANIE

Długoterminowe przechowywanie Twojej maszyny będzie wymagało pewnych procedur zapobiegawczych w celu ochrony przed pogorszeniem jakości.

SPUŚĆ PALIWO

1. Zdejmij korek zbiornika paliwa, spuść paliwo ze zbiornika paliwa.
2. Zdejmij pokrywę, spuść paliwo z gaźnika poluzowując śrubę spustową.

SILNIK

1. Wyjmij świecę zapłonową, wlej około jednej łyżki stołowej oleju silnikowego SAE 10W30 lub 20W40 do otworu na świecę zapłonową i ponownie zamontuj świecę zapłonową.
2. Użyj rozrusznika ręcznego do kilkukrotnego przekręcenia silnika (przy wyłączonym zaplonie).
3. pociągnij za rozrusznik, aż poczujesz kompresję.
4. Przestań ciągnąć.
5. Oczyszcz zewnętrzną stronę generatora i nałóż inhibitor rdzy.
6. Przechowuj generator w suchym, dobrze wentylowanym miejscu, przykrywając go pokrywą.
7. Generator musi pozostać w pozycji pionowej.

SPECIFICATION

MODEL		KD686
GENERATOR	Type	Generator inwertorowy
	Napięcie AC	230V
	Częstotliwość	50Hz
	Maks. Wyjście	4,9kW
	Znamionowa moc wyjściowa	4,5kW
	Współczynnik mocy	1.0
	Wyjście prądu stałego	12V / 8.0A 5V / 1A/ 2.1A(Optional)
ENGINE	Model	KD686
	Type	Air-cooled, 4 cycle, OHV, Gasoline Engine
	Średnica×Skok mm×mm	70×58
	Pojemność	223 cc
	Moc maksymalna	4.9KW / 3800rpm
	Paliwo	Benzyna bezołowiowa
	Pojemność zbiornika paliwa	8.8 liters
	Maks. Czas pracy	4.5 hr (100% Load)
	Typ/rodzaj oleju silnikowego	SAE 10W30
	Pojemność oleju	0.70 liter
	System rozruchowy	Rozruch ręczny
	System zapłonowy	C.D.I.
	Typ świcy zapłonowej	F7RTC (TORCH)
DIMENSION	Wymiary L×W×H	610×415×495 mm
	Wymiary opakowania L×W×H	665×465×535 mm
	Waga netto	38.5 Kg
	Waga brutto	42.0 Kg

WIRING DIAGRAM

4000i (230V)

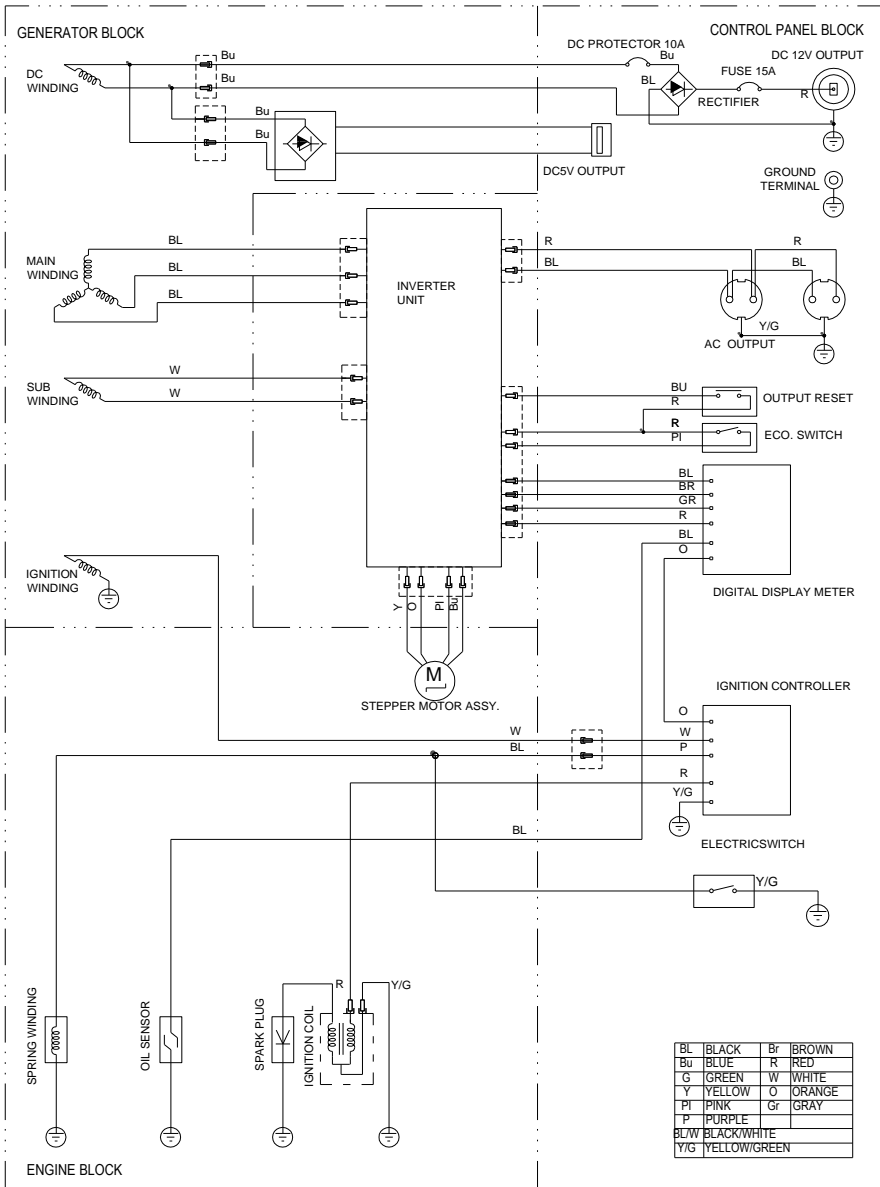

DEKLARACJA ZGODNOŚCI

Według ISO/IEC Guide 22 i EN 45014

Upoważniony przedstawiciel producenta: FOREINTRADE S.A

Adres upoważnionego przedstawiciela: Janówek, Ul. Modrzewiowa 54, 05-555 Tarczyn

DEKLARUJEMY, ŻE PRODUKT JEST ZGODNY Z NORMAMI EUROPEJSKIMI

Nazwa Produktu: Agregat prądowłórczy (oznaczony znakiem towarowym Kraft&Dele)

Model (oznaczenia handlowe): KD686

Dane produktu: Moc znamionowa: wg. Tabliczki znamionowej

Ilość faz: jednofazowy (1)

Rozruch: Rozrusznik mechaniczny

Deklaracja:

Wyrób do którego odnosi się niniejsza deklaracja spełnia wymagania Dyrektyw WE:

1. 2014/30/EU EMC DIRECTIVE
2. 2006/42/EC Machinery Directive
3. 2011/65/UE ROHS 2 Directive
4. 2005/88/EC Annex VI Noise Emission Directive
5. 97/68/WE Emissions from non-road mobile machinery

Według norm:

EN ISO 8528-13:2016

Certyfikat o numerze 200900137HZH-V1 wydany przez Intertek Testing Services Zhejiang (16 No. 1 Ave., Xiasha Economic Development District, Hangzhou 310018, Chiny) z dnia 11.09.2020

Osoba odpowiedzialna za prowadzenie dokumentacji technicznej: Ma Dong Hui, ul. Modrzewiowa 54, 05-555

Tarczyn Ma Dong Hui, Janówek, 8.12.2021

ОФИЦИАЛЬНЫЙ ДИЛЕР В УКРАИНЕ:

storgom.ua

ГРАФИК РАБОТЫ:

Пн. – Пт.: с 8:30 по 18:30

Сб.: с 09:00 по 16:00

Вс.: с 10:00 по 16:00

КОНТАКТЫ:

+38 (044) 360-46-77

+38 (066) 77-395-77

+38 (097) 77-236-77

+38 (093) 360-46-77

Детальное описание товара:

<https://storgom.ua/product/kraft-dele-146323.html>

Другие товары: <https://storgom.ua/inventornye-generatory.html>