

## Бензиновий генератор TAGRED TA980



**КЕРІВНИЦТВО З ЕКСПЛУАТАЦІЇ  
І ПАСПОРТ ВИРОБУ ДЛЯ МОДЕЛІ**

**TA980**

**УВАГА!**

Уважно прочитайте інструкцію, перш ніж почати роботу з генератором.

Фірма-виробник несе за собою право змінювати зовнішній вигляд без попереднього узгодження з покупцем.

## 1. ВКАЗІВКИ З ТЕХНІКИ БЕЗПЕКИ

**Всі випаровування, які виходять із генератора - отруйні.**

Ніколи не запускайте і не використовуйте генератор всередині приміщень.

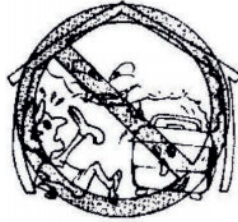

**Не допускається робота генератора під дощем або снігом.**

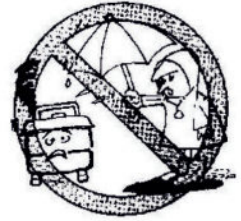

**Бензин - легко займистий продукт.**

Відключайте генератор від мережі, перед заправкою паливом.

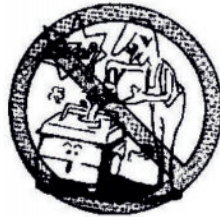

**Не допускається встановлення генератора на відстані менше ніж 1 м від вогнонебезпечних приладів.**



**Не палить під час роботи з генератором.**

Не розливайте бензин на корпус генератора, це може призвести до самозаймання палива.



**Забороняється працювати з генератором вологими руками.**

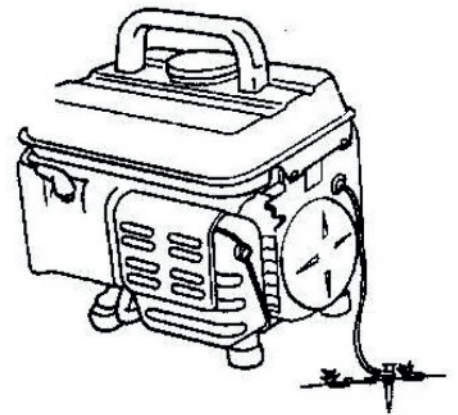
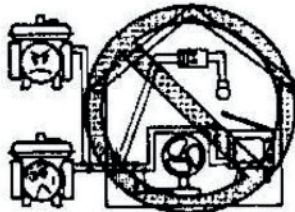
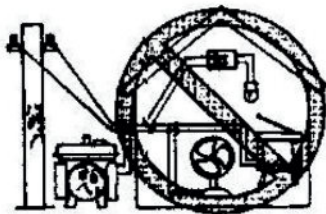

- Забороняється підключення генератора до промислових ЛЕП.

- Забороняється підключення декількох генераторів до одного джерелу.

- Генератор необхідно заземлити.

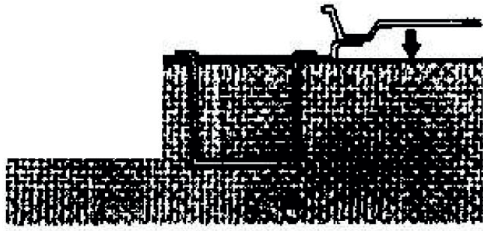

- Щоб уникнути поломки генератора для заправки використовуйте бензиново-масляну суміш.  
**Чи не заливайте паливо вище позначки на фільтрі.**

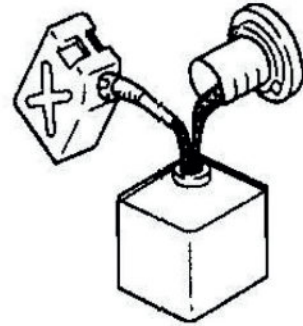

- Для приготування суміші використовуйте бензин і 2-х тактне масло у співвідношенні **50:1**

## 2. ПІДГОТОВКА ГЕНЕРАТОРА ДО РОБОТИ

БЕНЗИН 50:1 МАСЛО	
1L : 0.02L	
2L : 0.04L	
3L : 0.06L	
4L : 0.08L	

- Використовуйте бензин і двоох тактне масло в таких пропорціях: 50:1

- Збовтайте бак перед початком роботи

## 3. ПОЧАТОК РОБОТИ

Не підключайте навантаження до старту генератора.

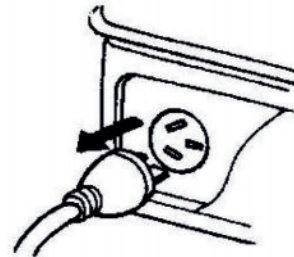

3.2. Поверніть паливний ключ затвора в положення «0» - «Open» (відкрито).

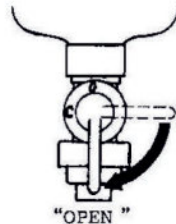

3.2. Встановіть повітряну заслонку в закрите положення «1» (перевести в ліво).

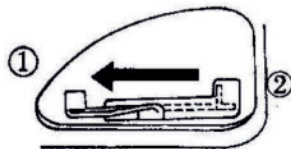

3.3. Натисніть кнопку «ON» - «Пуск».

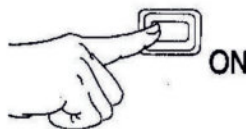

3.4. Різко потягніть трос на повний розмах руки (кілька разів).

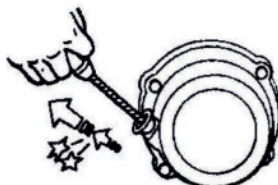

3.5. Після запуску двигуна переведіть повітряну заслонку у відкрите положення «2» (перевести в право).

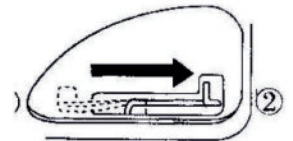

3.6. Якщо генератор не завівся, перевірте рівень бензину.

## 4. ЗАВЕРШЕННЯ РОБОТИ

4.1. Перед вимиканням генератора відключіть навантаження.

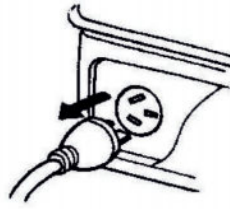

4.2. Натисніть кнопку "STOP" - «Стоп».

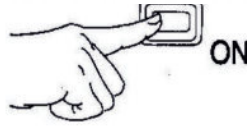

4.3. Переведіть ключ затвора в положення «C» (close) - закрито.

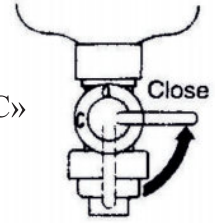

## 5. ПІДКЛЮЧЕННЯ НАВАНТАЖЕННЯ

5.1. Запустіть генератор.

5.2. Вставте вилку пристрою, яка підключається в розетку генератора.

5.3. При використанні випрямляча дотримуйте полярність.

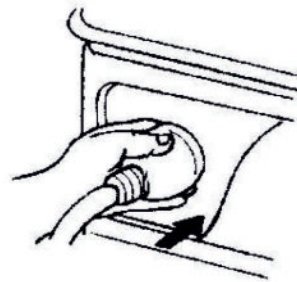

## ЗАСТЕРЕЖЕННЯ!

Використовуйте перемикач змінного / постійного струму при підключенні відповідного навантаження.

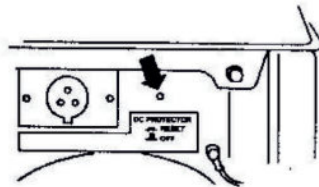
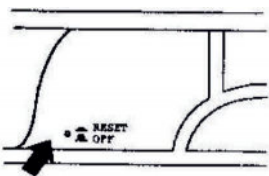

① "ON"    ② "OFF"

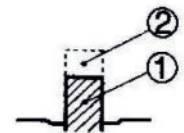

## 6. ПЛАНОВЕ ОБСЛУГОВУВАННЯ

Пристрій	Вид робіт	Кожні 50 годин або кожен місяць	Кожні 150 годин або кожні 3 місяці
Свічка запалювання	Видалити нагар відрегулювати зазор. Замінити якщо необхідно	■	
Повітряний фільтр	Почистити. Замінити якщо необхідно почистити.		■
Топливний фільтр	Почистити. Замінити якщо необхідно почистити.		■

## 7. СВИЧКА ЗАПАЛЮВАННЯ

7.1. Вийміть свічку.

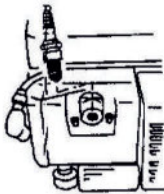

7.2. Видаліть нагар.



7.3. Перевірте на знебарвлення.

Нормальний колір жовто-коричневий.



7.4. Перевірте і відрегулюйте зазор.

Він повинен бути в межах 0,7-0,8 мм.

## 8. ПОВІТРЯНИЙ ФІЛЬТР

8.1. Зніміть повітряний фільтр.

8.2. Вимийте його в розчиннику.

8.3. Капніть на фільтр масла.

8.4. Добре викрутіть фільтр.

*Ніколи не використовуйте генератор без повітряного фільтра*

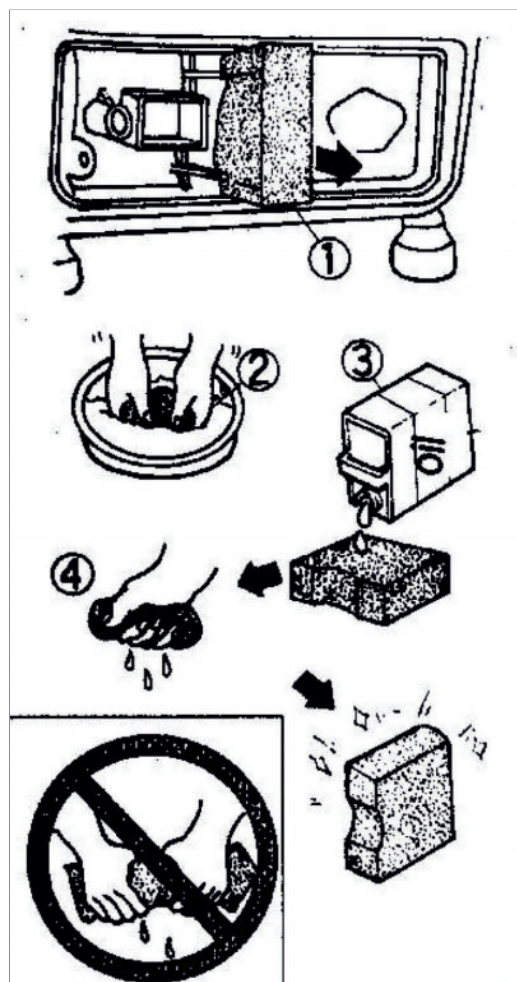

## 9. ТОПЛИВНИЙ ФІЛЬТР

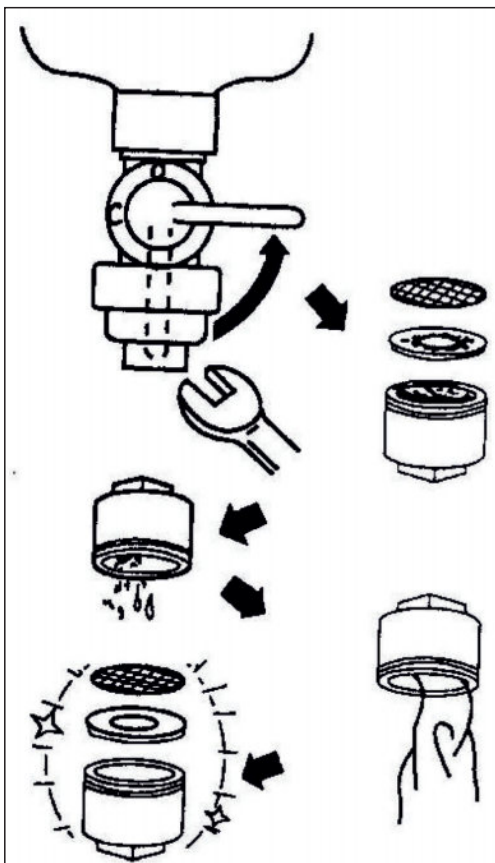

1. Зупиніть генератор.
2. Поверніть ключ допуску бензину-відмітка «С» - close - «Закрити».
3. Почистіть з розчинником.

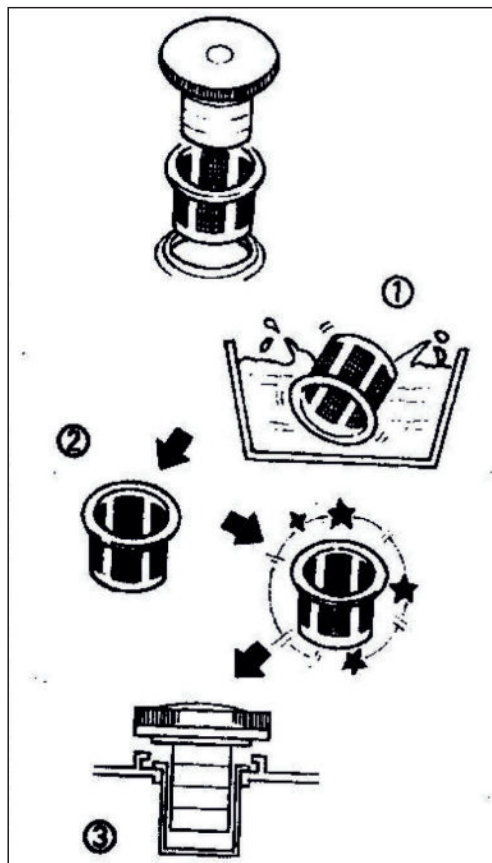

1. Почистіть в розчиннику.
2. Насухо витріть.
3. Вставте на місце.

## 10. ПРИСТРОЇ, ЯКІ ПІДКЛЮЧАЮТЬСЯ

АПАРАТУРА		GPG950	КОЕФІЦІЄНТ ПОТУЖНОСТІ	
AC		50Hz	~650W	1
		60Hz	~800W	
		50Hz	~480W	0.7 ~ 0.8
		60Hz	~600W	
		50Hz	~570W	0.7 ~ 0.95
		60Hz	~700W	

Якщо генератор має DC вихід

DC		12V/8.3A	12V/8.3A	Макс. ємність батареї 40 Ач
----	--	----------	----------	-----------------------------

## 11. МОЖЛИВІ НЕСПРАВНОСТІ

### Генератор не запускається

1. Перевірте наявність бензину в баку.  
Поверніть ключ вимикача в положення «O» - open - «відкрити».
2. Перевірте кнопку вмикача «ON».
3. Перевірте свічку запалювання.
4. Якщо механізм не запуститься, то перевірте, чи не закупорені бензиновий і повітряний фільтри або зв'яжіться із сервісним центром.

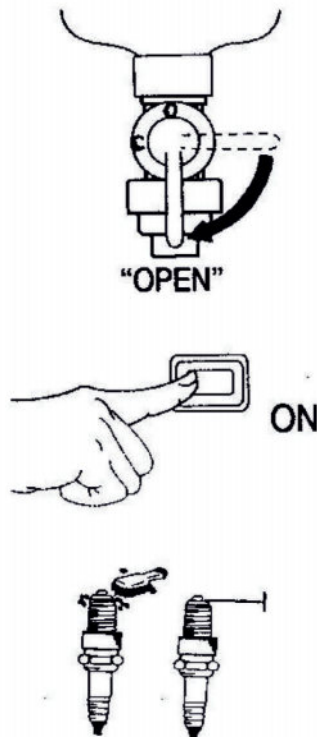

## 12. ТЕХНІЧНІ ХАРАКТЕРИСТИКИ

Тип двигуна	2-х тактний бензовий двигун внутрішнього згорання
Тип генератора	<b>Синхронний</b>
Охолодження	<b>Повітряне</b>
Об'єм двигуна, см <sup>3</sup>	<b>63</b>
Потужність двигуна, к.с.	<b>2</b>
Макс. потужність, кВт	<b>1,2</b>
Робоча потужність, кВт	<b>0,98</b>
Струм, А	<b>2,9</b>
Паливний бак, л	<b>4</b>
Кількість циліндрів	<b>1</b>
Паливо	<b>Бензин АІ92.95</b>
Шумність, Дб/7м	<b>62</b>
Стартер	<b>Ручний</b>
Розмір, мм	<b>380*320*320</b>
Вага, кг	<b>16</b>
Макс. час роботи, год	<b>6</b>

### Рекомендації щодо застосування палива:

- Використовуйте тільки оригінальні масла вищої якості для 2-х двигунів повітряного охолодження, змішуючи у пропорції 1:50 з бензином, з октановим числом не нижче 90.
- Для змішування бензину з маслом використовуйте окрему ємність.
- Ретельно перемішуйте ємність з паливом перед заправкою генератора.



### ЕЛЕКТРИЧНА СХЕМА МОДЕЛІ

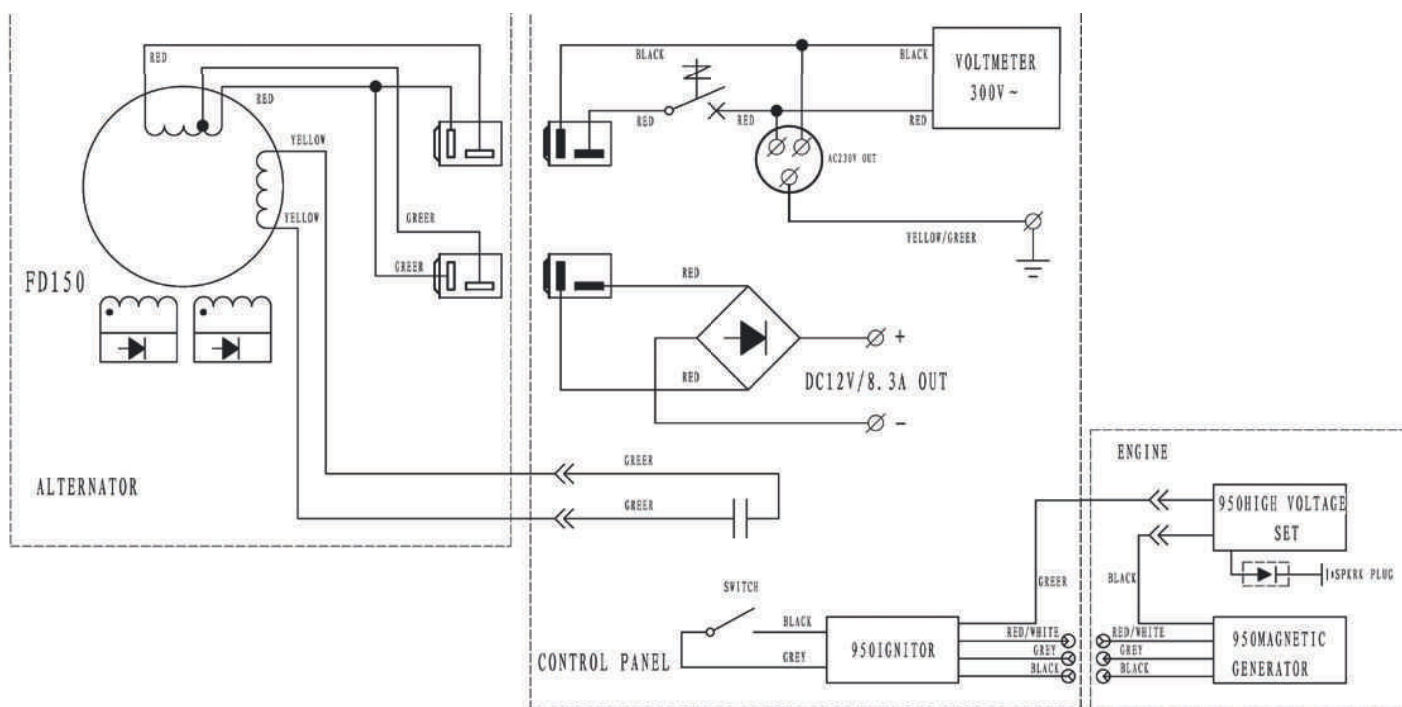

Main winding – головна обмотка  
 Exciting winding – обмотка збудження  
 Magn. Field winding – обмотка магнітного поля  
 Sub Winding – суб-обмотка  
 Alternator syst. – система генератора  
 Engine syst. – система двигуна  
 Control Panel syst. – система панелі керування  
 Carbon brush – карбонова щітка  
 Carburetor - карбюратор  
 Earthing – заземлення  
 AVR – автоматичний регулятор напруги  
 Circuit breaker – переривник  
 AC socket – розетка змінного струму  
 Earthing Connector – з'єднувач заземлення  
 Spark plug – свічка запалювання  
 Ignition Coil – катушка запалювання

High Voltage Comp – Комп. високої напруги  
 Alert – сигнальна лампа  
 Charging coil – катушка зарядки  
 Isolator – ізолятор  
 Battery – акумулятор  
 Relay – реле  
 Start motor – стартер  
 Ignition key – ключ запалювання  
 Switch – перемикач  
 Black – чорний  
 Red - червоний  
 Blue - синій  
 Yellow - жовтий  
 Orange - оранжевий  
 Green – зелений



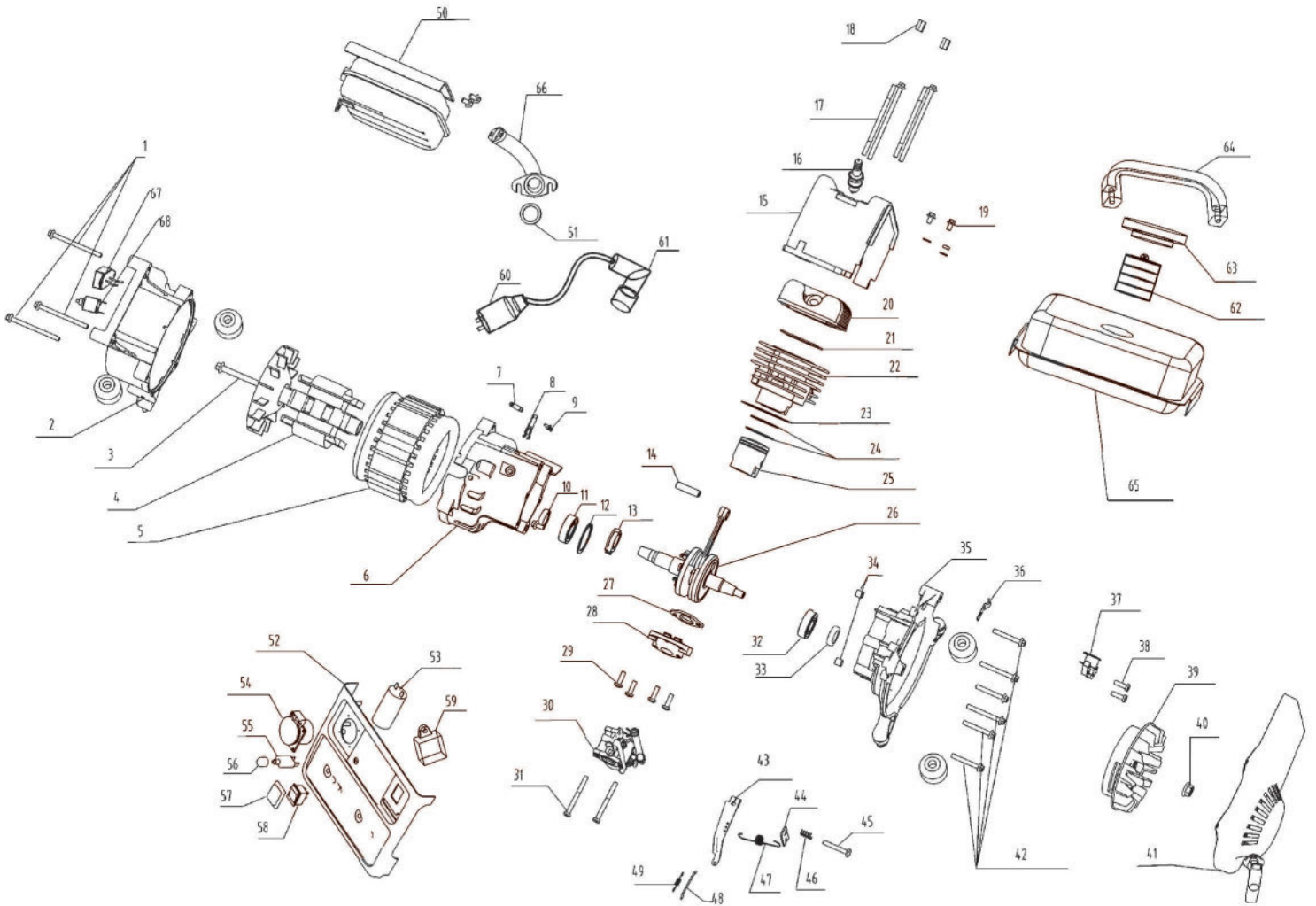

- |                            |                          |
|----------------------------|--------------------------|
| 1 болт статора             | 35 правий картер         |
| 2 верхня кришка            | 36 скоба                 |
| 3 болт ротора              | 37 кріплення баку        |
| 4 ротор                    | 38 болт                  |
| 5 статор                   | 39 маховик               |
| 6 лівий картер             | 40 гайкамаховик          |
| 7 опора вилки              | 41 заводний механізм     |
| 8 виделка                  | 42 болт                  |
| 9 болт                     | 43 тяга газу             |
| 10 сальник                 | 44 фіксуєча пластина     |
| 11 підшипник               | 45 болт                  |
| 12 стопорне кільце         | 46 пружина               |
| 13 втулка                  | 47 пружина               |
| 14 поршневий палець        | 48 тяга                  |
| 15 кришка циліндра         | 49 пружина               |
| 16 свічка запаленою        | 50 захист глушника       |
| 17 болт головки            | 51 кільце                |
| 18 гайка головки           | 52 панель                |
| 19 болт кришки головки     | 53 конденсатор           |
| 20 кришка циліндра         | 54 розетка 220-230       |
| 21 прокладка головки       | 55 автомат захисту       |
| 22 циліндр                 | 56 захисній ковпачок     |
| 23 прокладка циліндра      | 57 захіст вимикач        |
| 24 поршневі кільця         | 58 вимикач               |
| 25 поршень                 | 59 діодний міст          |
| 26 колінчастий вал і шатун | 60 котушка запаленою     |
| 27 прокладка               | 61 ковпачок свічі        |
| 28 патрубок                | 62 мірний стакан         |
| 29 впускний клапан болт    | 63 кришка паливного бака |
| 30 карбюратор              | 64 ручка бака            |
| 31 болт карбюратора        | 65 паливно бак           |
| 32 підшипник               | 66 глушник               |
| 33 сальник                 | 67 CD-Роз'єм             |
| 34 направляюча             | 68 CD Запобіжник         |

## Гарантії виробника.

1. Гарантійний термін експлуатації виробу становить 12 місяців з дня продажу, за умови дотримання споживачем правил експлуатації, зберігання і транспортування.
2. Всі претензії щодо якості будуть розглянуті тільки після перевірки виробу в сервісному центрі.
3. Умови гарантії передбачають безкоштовну заміну деталей та вузлів виробу, в яких виявлений виробничий дефект.
4. Гарантія не поширюється на витратні матеріали, змінні насадки, навісне обладнання (у тому числі змінні катушки) і на будь-які інші частини виробу, що мають природний обмежений термін служби (у тому числі сальники, манжети, ущільнення, поршневі кільця, циліндри, клапани, графітові щітки, підшипникові опори і пр. ), а також на дефекти, які є наслідком природного зносу.
5. Умови гарантії не передбачають профілактику та чистку виробу, регулювання робочих параметрів, а також виїзд майстра до місця експлуатації виробу з метою його підключення, налаштування, ремонту або консультацій.
6. Разом з тим сервісний центр має право відмови від безкоштовного гарантійного ремонту в наступних випадках:
  - За відсутності паспорта виробу, гарантійних талонів.
  - При неправильно або з виправленнями заповненому свідоцтві про продаж або гарантійному талоні.
  - При використанні виробу не за призначенням або з порушеннями правил експлуатації.
  - За наявності механічних пошкоджень (тріщини, відколи, сліди ударів і падінь, деформація корпусу, мережевого шнура, штепселя або будь-яких інших елементів конструкції), у тому числі отриманих в результаті замерзання води (утворення льоду).
  - За наявності всередині агрегату сторонніх предметів.
  - За наявності оплавлення елементів виробу або інших ознак перевищення максимальної температури експлуатації або зберігання.
  - За наявності ознак самостійного ремонту поза авторизованого сервісного центру.
  - За наявності ознак зміни користувачем конструкції виробу.
  - За наявності забруднень виробу як внутрішніх, так і зовнішніх.
7. Транспортні витрати не входять в обсяг гарантійного обслуговування.

## **ОФИЦИАЛЬНЫЙ ДИЛЕР В УКРАИНЕ:**

[storgom.ua](http://storgom.ua)

## **ГРАФИК РАБОТЫ:**

Пн. – Пт.: с 8:30 по 18:30

Сб.: с 09:00 по 16:00

Вс.: с 10:00 по 16:00

## **КОНТАКТЫ:**

+38 (044) 360-46-77

+38 (066) 77-395-77

+38 (097) 77-236-77

+38 (093) 360-46-77

Детальное описание товара: <https://storgom.ua/product/tagred-133587.html>

Другие товары: <https://storgom.ua/benzinovyie-generatory.html>