



IT ATTENZIONE: leggere le istruzioni prima dell' utilizzo.
EN WARNING: read the instructions carefully before use.
FR ATTENTION: lire attentivement les instructions avant l'usage.
DE ACHTUNG: die anweisungen bitte vor gebrauch sorgfältig lesen.
ES ADVERTENCIA: leer atentamente las advertencias antes el uso de aparato.

PT ATENÇÃO: ler atentamente as instruções antes da utilização.
RO POZOR: pǎed pǎuzitǐm sǐ pǎrǎete nǎvod k obsluze.
HR PAZUNJA: Pročitajte upute prije upotrebe.
RU ВНИМАНИЕ: Перед началом использования оборудования внимательно ознакомьтесь с руководством по эксплуатации.



ASPIRAPOLVERE, ASPIRALIQUIDI **IT** pag. 8

WET & DRY VACUUM CLEANER **EN** pag. 10

ASPIRATEUR EAU ET POUSSIERE **FR** page 12

NAB-UND TROCKENSAUGER **DE** Seite 14

ASPIRADORA, ASPIRALÍQUIDO **ES** pág. 16

ASPIRADOR DE PÓ E LÍQUIDO **PT** pág. 18

USISIVAČ, USISIVAČ TEKUČINE **HR** str. 20

ПЫЛЕСОС ДЛЯ ВЛАЖНОЙ И СУХОЙ УБОРКИ **RU** стр. 22

WINDY
WD

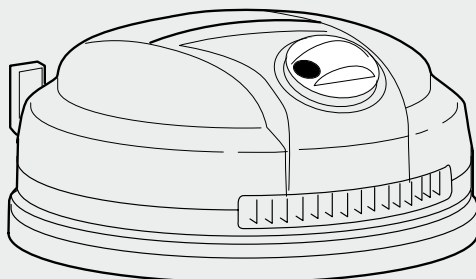

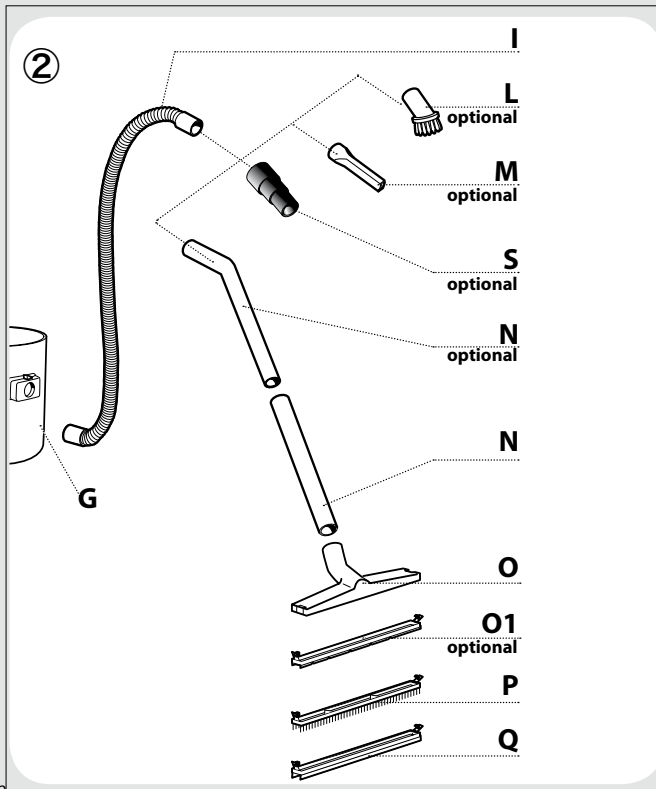
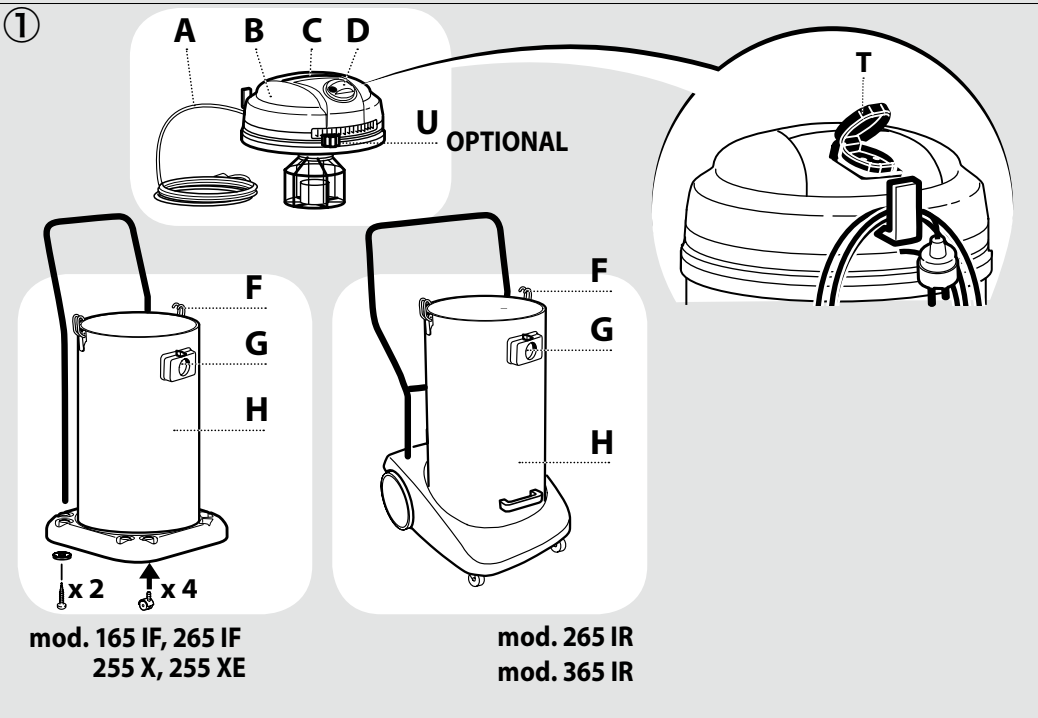

IT In base al modello si possono verificare delle differenze nella fornitura. EN Depending on the model, there are differences in the scopes of delivery. FR Suivant le modèle, la fourniture peut varier. DE Je nach Modell gibt es Unterschiede im Lieferumfang. ES Según el modelos, hay diferencias en el contenido suministrado. PT Consoante o modelo, existem diferenças no volume de fornecimento. HR Odvisno od modela mogu doći do razlike u opskrbi. RU В данном руководстве по эксплуатации дано описание прибора с максимальной комплектацией. Комплектация отличается в зависимости от модели

OPTIONAL

- IT SE PRESENTE
- EN IF PRESENT
- FR SI INCLUSE
- DE WENN VORHANDEN
- ES SI ESTUVIERA PRESENTE
- PT SE PRESENTE
- HR opcija: AKO SU PRISUTNI
- RU ЕСЛИ ЕСТЬ

3

- IT Aspirazione polveri
- EN Dry suction
- FR Aspiration poussiere
- DE Trockensaugen
- ES Aspiración de polvo
- PT Aspiração de poeiras
- HR Usisivanje prašine
- RU Сухая уборка

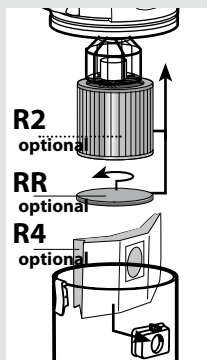
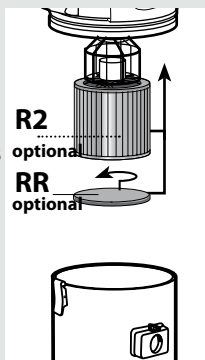

4

- IT Aspirazione liquidi
- EN Liquid suction
- FR Aspiration liquides
- DE Naß-saugen
- ES Aspiración de líquidos
- PT Aspiração de líquidos
- HR Usisivanje tekućine
- RU Влажная уборка

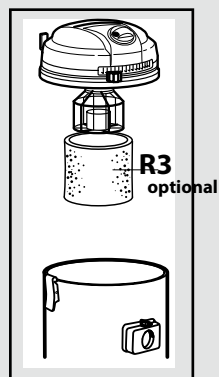
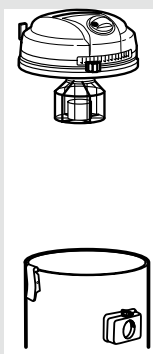

OPTIONAL

- IT SE PRESENTE
- EN IF PRESENT
- FR SI INCLUSE
- DE WENN VORHANDEN
- ES SI ESTUVIERA PRESENTE
- PT SE PRESENTE
- HR opcija: AKO SU PRISUTNI
- RU ЕСЛИ ЕСТЬ

⑤

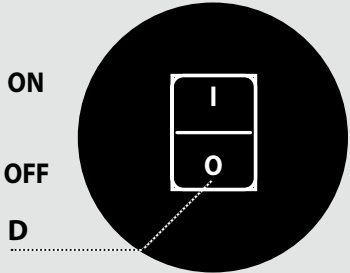

mod. 165 IF

⑥

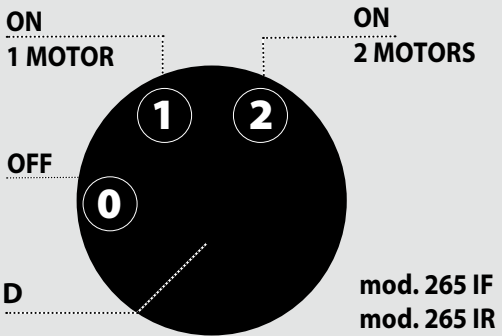

mod. 265 IF
mod. 265 IR
mod. 255 X

⑦

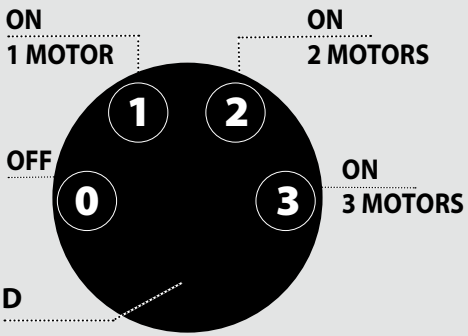

mod. 365 IR

⑧

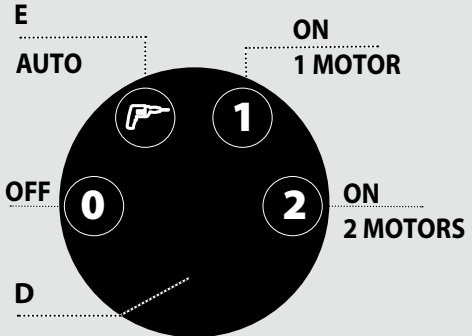

OPTIONAL:
mod. 165 IF, 265 IF, 265 IR, 255 XE

9

ON
1 MOTOR

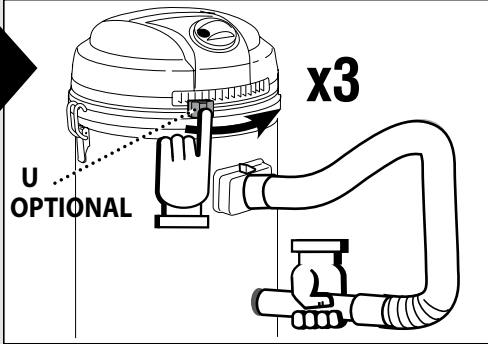
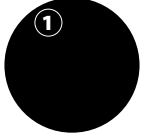

10

- IT Filtro HEPA
- EN HEPA filter
- FR Filtre HEPA
- DE HEPAFilter
- ES Filtro HEPA
- PT Filtro HEPA
- HR Filter HEPA
- RU Фильтр "HEPA" для сухой уборки

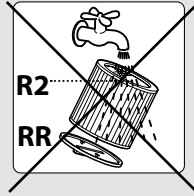

11

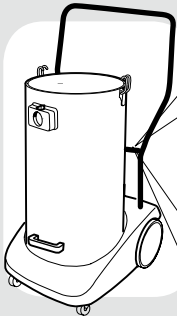

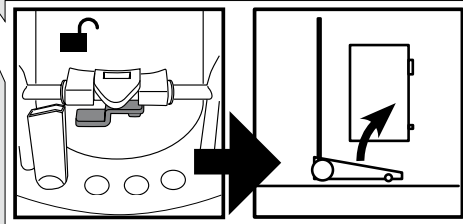
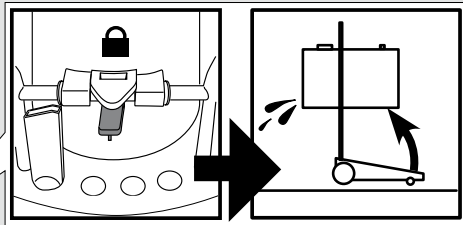

mod. 265 IR
mod. 365 IR



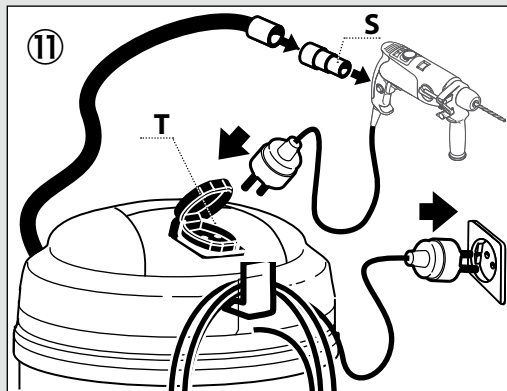

OPTIONAL

- IT **MODELLI CON PRESA**
- EN **OUTLET MODELS**
- FR **MODÈLES À PRISES**
- DE **MODELLE MIT STECKDOSE**
- ES **MODELOS CON TOMA**
- PT **MODELOS COM TOMADA DE AR**
- HR **UTIKAČ ZA ELEKTRIČNE ALATE- OPCIJA**
- RU **Модели с электророзеткой**





- IT
- 1-Connettere il tubo flex e l'adattatore all'elettro utensile tramite l'adattatore.
 - 2-Connettere la spina dell'elettro utensile nella presa **T** dell'aspirapolvere.
 - 3-Posizionare l'interruttore **D** su **E (AUTO)** .
 - 4-L'aspiratore si accende automaticamente all'accensione dell'utensile.
 - 5-Lo spegnimento dell'aspiratore avviene allo spegnimento dell'elettro utensile. In alcuni modelli lo spegnimento è ritardato.

- EN
- 1 -Connect the flexible hose to electric-tool.
 - 2-Connect the power plug of electric-tool to the socket **T** on the vacuum.
 - 3-Select the **E (AUTO)**  of switch **D**
 - 4-The vacuum switching start when the power-too l switching ON.
 - 5-The vacuum switching off is automatic to the electric tool switching off.
Only model switching off is delayed.

- FR
- 1-Branchez le tuyau flexible à l'électro-outil via l'adaptateur.
 - 2-Brancher la fiche de l'électro-outil dans la prise dell'aspirateur **T**.
 - 3-positionner le interrupteur **D** sur **E (AUTO)** .
 - 4-L'aspirateur se met en marche où activer de votre l'électro-outil.
 - 5-L'arrêt de l'aspirateur est automatique à l'arrêt de l'électro-outil.
L'arrêt de l'aspirateur est différé dans certains modèles.

- DE
- 1- Verbinden Sie den Flex-Schlauch am Elektrowerkzeug durch den Adapter
 - 2- Verbinden Sie den Stecker des Elektrowerkzeugs an der Steckdose **T** des Nass- und Trockensaugers
 - 3- Schalter **D**: wählen Sie Position **E (AUTO)** .
 - 4- Der Nass- und Trockensauger schaltet sich automatisch ein, wenn das Elektrowerkzeug eingeschaltet wird.
 - 5- Das Nass- und Trockensaugers abgeschaltet wird, wenn das Elektrowerkzeug abgeschaltet wird Das Löschen des Nass- und Trockensaugers wird verzögert, nur in einigen Modellen.

- ES
- 1-Conecte la manguera flexible y adaptador a la herramienta eléctrica.
 - 2-Conecte la enchufe de la herramienta eléctrica en la toma **T** de la aspiradora.
 - 3-Situar el interruptor **D** en posición **E (AUTO)** .
 - 4-la aspiradora se pondrá en funcionamiento automáticamente cuando la herramienta eléctrica se pondrá en funcionamiento.
 - 5-El aspirador arranca automáticamente cuando a la herramienta eléctrica arranca. El aspirador arranca de modo retardado en algunos modelos

- PT
- 1-Ligar a mangueira flexível e adaptador para utensílio eléctrico.
 - 2-Conecte o plugue da utensílio eléctrico na tomada de **T** localizada no corpo do aspirador.
 - 3-Coloque o interruptor **D** na posição **E (AUTO)** .
 - 4-O aspirador será executado automaticamente quando utensílio eléctrico são colocadas em operação.
 - 5-O desligamento do aspirador ocorre automaticamente quando são desliga o utensílio eléctrico.
O desligamento do aspirador ocorre de maneira retardada em alguns modelos.

HR

- 1-Priključite črijevo flex i adapter na električni alat preko adaptera.
- 2-Priključite utikač električnega alata v utičnicu **T** od usisivača.
- 3-Postavite stikalo **D** na **E** (auto) .
- 4-USisivač se uklopi automatično kad uklopite električni alat.
- 5-USisivač se ugasne kad ugasite električni alat. Kod nekih modela ima malo zakasnitve.

RU

Чтобы активизировать функцию электрической розетки для инструмента, установите выключатель **D** в положение **(I) ON** и выключатель **E** в положение **(0) OFF**. Включите вилку электроинструмента в розетку пылесоса. Пылесос автоматически начнет работу при включении электроинструмента.

- △Даже когда выключатель **D** находятся в положении **(I) ON**, розетка для электроинструмента активна.

DESCRIZIONE E MONTAGGIO

(vedi fig. ①②③)

A	Cavo elettrico
B	Testata motore
C	Maniglia per il trasporto
D	Interruttore ON/OFF generale:
0	Interruttore OFF
1	Interruttore ON 1 motore
2	Interruttore ON 2 motori
3	Interruttore ON 3 motori
E	Interruttore Presa elettrodomestici
F	Ganci per la chiusura testata/fusto
G	Bocchettone di aspirazione
H	Fusto
I	Tubo flex

L	Pennello rotondo
M	Lancia dritta
N	Tubo prolunga
O	Corpo porta accessori
O1	Accessorio moquette (tappeti) - optional
P	Accessorio setolato (pavimenti)
Q	Accessorio per liquidi
R1	Filtro (aspirazione polvere) - optional
R2	Filtro (aspirazione polvere) - optional
R3	Filtro (aspirazione liquidi) - optional
R4	Filtro in carta da applicare direttamente sul bocchettone di aspirazione - optional
RR	Disco sostegno filtro
S	Adattatore elettrodomestici - optional
T	Presa elettrodomestici - optional
U	SCUOTFILTRO

UTILIZZO PREVISTO

- Questo apparecchio è adatto anche per uso collettivo, per esempio, negli alberghi, nelle scuole, negli ospedali, nelle fabbriche, nei negozi, negli uffici e nei residenze.
- Può essere usato come aspiratore per liquidi e aspiratore a secco.
- La non osservanza delle suddette condizioni provoca il decadimento della garanzia.

Simboli

 **ATTENZIONE!** Prestare attenzione per motivi di sicurezza.

 **IMPORTANTE**

 **OPTIONAL: SE PRESENTE**

 **Doppio isolamento (SE PRESENTE):** è una protezione supplementare dell'isolamento elettrico.

SICUREZZA**AVVERTENZE GENERALI**

⚠ I componenti l'imballaggio possono costituire potenziali pericoli (es. sacco in plastica) riporli quindi fuori della portata dei bambini e altre persone o animali non coscienti delle loro azioni.

⚠ Gli utilizzatori devono essere adeguatamente istruiti all'uso di questo apparecchio.

⚠ Ogni utilizzo diverso da quelli indicati sul presente manuale può costituire pericolo pertanto deve essere evitato.

⚠ Utilizzare la presa utensile presente sull'apparecchio (solo per gli apparecchi dotati di presa utensile) solo per gli scopi specificati nel manuale istruzione

⚠ Prima di svuotare il fusto, spegnere l'apparecchio e

staccare la spina dalla presa di corrente.

⚠ Controllare l'apparecchio prima di ogni utilizzo.

⚠ Quando l'apparecchio è in funzione, evitare di mettere l'orifizio di aspirazione vicino a parti delicate del corpo come occhi, bocca, orecchie.

⚠ Il prodotto non deve essere usato dai bambini o da persone con capacità fisiche, sensoriali o mentali ridotte o mancanti di adeguata esperienza e conoscenza, finché non siano state adeguatamente addestrate o istruite.

⚠ I bambini, anche se controllati, non devono giocare con il prodotto.

⚠ Prima dell'uso l'apparecchio deve essere montato correttamente in ogni sua parte.

⚠ Accertarsi che la presa sia conforme alla spina dell'apparecchio.

⚠ **Non afferrare mai la spina del cavo elettrico con le mani bagnate.**

⚠ **Accertarsi che il valore di tensione indicato sul blocco motore corrisponda a quello della fonte di energia cui si intende collegare l'apparecchio.**

⚠ **Non aspirare sostanze infiammabili (es. cenere del camino e fuliggine), esplosive, tossiche o pericolose per la salute.**

⚠ Non lasciare incustodito l'apparecchio funzionante.

⚠ Togliere sempre la spina dalla presa di corrente prima di effettuare qualsiasi intervento sull'apparecchio o quando rimane incustodito o alla portata di bambini o di persone non coscienti dei loro atti.

⚠ Non tirare mai o alzare l'apparecchio utilizzando il cavo elettrico.

⚠ Non immergere l'apparecchio in acqua per la pulizia né lavarlo con getti d'acqua.

⚠ **In ambienti umidi (ad es. il bagno) l'apparecchio deve essere collegato solo a prese di corrente fornite di interruttore differenziale. Per eventuali dubbi rivolgersi ad un elettricista.**

⚠ **Controllare scrupolosamente se cavo, spina o parti dell'apparecchio risultano danneggiate ed in tal**

caso non utilizzare assolutamente l'apparecchio ma rivolgersi al Servizio Assistenza per la sua riparazione.

⚠ **Se il cavo di alimentazione è danneggiato deve essere sostituito dal costruttore oppure dal servizio assistenza, oppure da personale qualificato al fine di evitare situazioni di pericolo.**

⚠ Nel caso vengano utilizzate prolunghe elettriche assicurarsi che queste appoggino su superfici asciutte e protette da eventuali spruzzi d'acqua.

⚠ Prima di aspirare i liquidi, verificare la funzionalità del galleggiante. Quando si aspirano liquidi, quando il fusto è pieno, l'apertura di aspirazione viene chiusa da un galleggiante e si interrompe il processo di aspirazione. Spegnerne l'apparecchio, staccare la spina e svuotare il fusto. Assicurarsi regolarmente che il galleggiante (dispositivo di limitazione del livello dell'acqua) sia pulito e senza segni di danneggiamento.

⚠ In caso di ribaltamento si raccomanda di rialzare l'apparecchio prima di spegnerlo.

⚠ Spegnerne immediatamente l'apparecchio in caso di fuoriuscita di liquido o schiuma.

⚠ **Non usare l'apparecchio per aspirare acqua da recipienti, lavandini, vasche, ecc.**

⚠ Non usare solventi e detersivi aggressivi.

⚠ Manutenzioni e riparazioni devono essere effettuate sempre da personale specializzato; le parti che eventualmente si guastassero vanno sostituite solo con ricambi originali.

⚠ Il fabbricante declina ogni responsabilità per danni causati a persone, animali o cose in seguito al mancato rispetto di queste istruzioni o se l'apparecchio viene usato in modo irragionevole.

UTILIZZO (vedi fig. ③④⑤⑥⑦⑧)

• Assicurarsi che l'interruttore sia in posizione **(0)** OFF e collegare l'apparecchio ad una presa di corrente idonea.

• La macchina deve essere sempre mantenuta su una base orizzontale, in modo sicuro e stabile.

• Inserire il filtro adatto all'uso.

⚠ Non lavorare mai senza aver montato i filtri.

• Utilizzare gli accessori più adatti per l'uso richiesto.

• Posizionare l'interruttore su **(I)** ON per accendere l'apparecchio.

• Quando la funzione è terminata, mettere l'interruttore su **(0)** OFF e staccare la spina dalla presa di corrente.

• L'utilizzo dell'apparecchio in concomitanza con polveri particolarmente fini (dimensione minore di 0,3 µm) richiede l'adozione di specifici filtri forniti in opzione (Hepa).

⑨ **Scuotifiltro** pneumatico **U** : In caso di diminuzione della potenza aspirante, azionare rapidamente lo scuotifiltro **U** alcune volte.

CURA E MANUTENZIONE ⑩⑪

L'apparecchio non richiede manutenzione.

⚠ Scollegare l'apparecchio dalla rete elettrica, **staccando la spina dalla presa elettrica**, prima di effettuare qualsiasi intervento di manutenzione e pulizia.

• Pulire la parte esterna della macchina con uno straccio asciutto.

• Spostare l'apparecchio solo afferrando la maniglia di trasporto che si trova sulla testa del motore.

• Conservare l'apparecchio e gli accessori in un luogo asciutto e sicuro, fuori dalla portata dei bambini.

⚠ Prima di svuotare il fusto, spegnere l'apparecchio e staccare la spina dalla presa di corrente

PULIZIA DEI FILTRI R1 o R2

1- Smontare il filtro

2- Scuotere il filtro

⚠ Dopo l'operazione di pulizia del filtro, verificare lo stato di idoneità per un successivo utilizzo. In caso di danneggiamento o rottura, sostituirlo con un filtro originale.

CONDIZIONI DI GARANZIA

Tutti i nostri apparecchi sono stati sottoposti ad accurati collaudi e sono coperti da garanzia da difetti di fabbricazione in conformità alle normative vigenti applicabili nei vari Paesi.

La garanzia decorre dalla data di acquisto.

Sono esclusi dalla garanzia: le parti soggette a normale usura, le parti in gomma, spazzole di carbone, i filtri, gli accessori e gli optional; i danni accidentali, per trasporto, per incuria o inadeguato trattamento, per uso ed installazione errati o impropri.

La garanzia non contempla la pulizia degli organi funzionanti, delle incrostazioni, dei filtri e ugelli in genere.

SMALTIMENTO

 Quale proprietario di un apparecchio elettrico o elettronico, la legge (conformemente alla direttiva UE 2002/96/CE del 27 gennaio 2003) le vieta di smaltire questo prodotto o i suoi accessori elettrici / elettronici come rifiuto domestico solido urbano e le impone invece di smaltirlo negli appositi centri di raccolta. E' possibile smaltire il prodotto direttamente dal distributore mediante l'acquisto di un prodotto nuovo, equivalente a quello da smaltire

DESCRIPTION AND ASSEMBLY INSTRUCTIONS

see fig. ①②③

A	Electrical power cord	I	Flexible hose		the suction inlet - optional
B	Motor head	L	Round brush	RR	Filter-retaining disc
C	Carrying handle	M	Straight lance	S	Power tools adapter (models with socket outlet) - optional
D	ON/OFF MAIN Switch	N	Tube	T	Socket for Power tools- optional
0	OFF MAIN Switch	O	Accessory holder	U	Filter shaker
1	ON Switch (1 MOTOR)	O1	Accessory carpet - optional		
2	ON Switch (2 MOTORS)	P	Accessory (floor dry suction)		
3	ON Switch (3 MOTORS)	Q	Accessory (floor liquid suction)		
E	ON Switch (socket outlet)	R1	Filter (dry suction) - optional		
F	Suction inlet	R2	Filter (dry suction) - optional		
G	Head on tank locks	R3	Filter (liquid suction) - optional		
H	Tank	R4	Paper bag to fit directly on		

INTENDED USE

- This appliance is suitable for commercial use, for example in hotels, schools, hospitals, factories, shops, offices and rental businesses.
- The appliance is intended for use as a wet and dry vacuum cleaner. For Indoor Use Only.
- Failure to comply with the above mentioned conditions will lead to cancellation of the guarantee.

SYMBOLS

 **CAUTION!** It is important to be careful of the following items.

 **IMPORTANT**

 **OPTIONAL: IF PRESENT**

 **Double insulated (IF PRESENT):** supplementary insulation is applied to the basic insulation to protect against electric shock in the event of failure of the basic insulation.

SAFETY

GENERAL WARNING

- △ Components used in packaging (if plastic bags) can be dangerous keep away from children and animals.
- △ Operators shall be adequately instructed on the use of these machines.
- △ The use of this machine for anything not specified in this manual may be dangerous and must be avoided.
- △ Only use the socket outlet on the appliance for purposes specified in the instruction manual. (note: this is only for appliances provided with socket outlet).
- △ Before emptying the tank, switch off the machine and

disconnect the plug from the socket outlet.

△ Always check the appliance before use.

△ The suction nozzle should be kept away from the body, especially delicate areas such as eyes, ears and mouth.

△ The appliance is not intended for use by persons (including children) with reduced physical, sensory or mental capabilities, or lack of experience and knowledge, unless they have been given supervision or instruction concerning use of the appliance by a person responsible for their safety.

△ Children should be supervised to ensure that they do not play with the appliance.

△ The equipment should be correctly assembled before use.

△ Ensure that power sockets used are correct for the machine

△ **Never grasp the mains plug with wet hands.**

△ **Check that voltage indicated on the rating plate is the same as the supply voltage.**

△ **These machines are not suitable for vacuuming health endangering dusts or inflammable/explosive substances (like ash and soot).**

△ Never leave the equipment unattended whilst in use.

△ Never carry out any maintenance on the machine without first disconnecting from the mains supply or when it is left unattended or reachable by children or disabled.

△ The power cord should not be used to pull or lift the machine.

△ The machine should never be immersed and never use water jet against the appliance to clean it.

△ **When using the machine in wet rooms (e.g. in the bathroom) only connect it to sockets which are connected in series with a ground fault circuit interrupter. In case of doubt, consult an electrician.**

△ **Periodically examine the power cord and machine for damage. If any damage is found, do not use**

the appliance but contact your service centre for repair.

⚠ If the supply cord is damaged, it must be replaced by the manufacturer, its service centres or similarly qualified people in order to avoid a hazard.

⚠ If an extension cord is used, the plug and socket must be of watertight construction.

⚠ Before vacuuming liquids, check the float functions correctly. When vacuuming liquids, and when the tank is full, a float closes the suction opening, and the vacuum operation is interrupted. Then switch off the machine, disconnect the plug and empty the tank. Regularly clean the water level limiting device (float) and examine it for signs of damages.

⚠ If the machine overturns, it would be recommended to stand it up before switching off.

⚠ If foam or liquid escape from the appliance, switch off immediately.

⚠ The equipment should not be used to vacuum water from containers lavatories, tubs, etc.

⚠ Aggressive solvents or detergents should not be used.

⚠ Service and repairs must be carried out by qualified personnel only. Only use manufacturer original spare parts for service repair.

⚠ The manufacturer cannot be held responsible for any damage/injury caused to persons, animals or property caused by misuse of the appliance, not in compliance with manual instructions.

USE

(see fig. ③④⑤⑥⑦⑧)

• Be sure that switch is in off position (0) OFF and connect the machine to a suitable socket.

• The machine must be always kept on horizontal bases, in a safe and stable way.

• Insert the suitable filters for the proper use.

⚠ Never use the appliance without filters .

• Use the most suitable accessories for the requested usage.

• Put switch on (I) ON position in order to start the machine.

• When job is over, switch off (0) OFF and keep away the plug from the socket.

• If the appliance is used with especially fine dust (size below 0.3 µm) the filter supplied will require cleaning more frequently. For especially demanding applications, the use of specific filters supplied as an optional (Hepa) may be necessary.

⑨ Pneumatic filter shaker **U** : If there should be a reduction in the suction power, operate quickly the filter reset lever **U** several times to reset the filter .

CARE AND MAINTENANCE ⑩⑪

The unit is maintenance-free.

⚠ The machine shall be disconnected from its power source, by removing the plug from the socket-outlet, during cleaning or maintenance

• Clean the exterior part of the machine with a dry cloth.

• Move the appliance only by catching the carrying handle located on the motor head.

• Store the appliance and the accessories in a dry safe place, out of the reach of children.

⚠ Before emptying the tank, switch off the machine and disconnect the plug from the socket outlet.

FILTER CLEANING R1 - R2

1- Remove the filter

2- Filter shaker

⚠ Once the filter has been cleaned, check whether it is suitable for further use. If it has been damaged or broken, replace it with an original filter.

WARRANTY CONDITIONS

All our machines are subjected to strict tests and are covered against manufacturing defects in accordance with applicable regulations. The warranty is effective from the date of purchase.

The following are not included in the warranty: - Parts subject to normal wear. - Rubber parts, charcoal, filters and the accessories and optional accessories. - Accidental damage, caused by transport, neglect or inadequate treatment, incorrect or improper use and installation failing - The warranty shall not cover any cleaning operations to which the operative components may be subjected, such as clogged nozzles and filter blocked due to limestones.



DISPOSAL (WEEE)

As the owner of electrical or electronic equipment, the law (in accordance with the EU Directive 2002/96/EC of 27 January 2003) prohibits you from disposing of this product or its electrical / electronic accessories as municipal solid waste and obliges you to make use of the appropriate waste collection facilities.

The product can be disposed of by returning it to the distributor when a new product is purchased. The new product must be equivalent to that being disposed of.

DESCRIPTIF ET MONTAGE

(voir fig. ①②③)

A Cable électrique**B** Tête moteur**C** Poignée de transport**D** Interrupteur ON/OFF principal**0** Interrupteur OFF principal**1** Interrupteur ON 1 MOTEUR**2** Interrupteur ON 2 MOTEUR**E** Interrupteur ON prise-électro-outil**F** Crochets de fermeture tête/cuve**G** Connecteur d'aspiration**H** Cuve**I** Tuyau flexible**L** Brosse ronde**M** Suceur plat**N** Tuyau**O** Support raclette**O1** Raclette moquette - en option**P** Raclette (sol/raclette pour aspiration poussière)**Q** Raclette (sol/raclette pour aspiration liquides)**R1** Filtre (aspiration poussière) - en option**R2** Filtre (aspiration poussière) - en option**R3** Filtre (aspiration liquides) - en option**R4** Sac papier à appliquer directement sur le connecteur d'aspiration - en option**RR** Anneau de fixation filtre**S** Adaptateur pour outils électriques**T** Prise pour outils électriques**U** Vibreur de filtre**UTILISATION PRÉVUES**

- Cet appareil est indiqué par un emploi collectif, par exemple, dans les auberges, les écoles, les hôpitaux, les usines, les magasins, les bureaux et les résidences.
- Cet appareil est destiné à aspirer les salissures mouillées et sèches.
- Le non respect des conditions indiquées ci-dessus entraîne la perte de la garantie.

SYMBOLES

 **ATTENTION!** Redoublez d'attention pour des motifs de sécurité.

 **IMPORTANT**

 **OPTIONAL: SI INCLUE (voir carton)**

 **Double isolation** (si incluse): il s'agit d'une protection supplémentaire pour l'isolation électrique

SECURITÉ**AVERTISSEMENTS**

⚠ Les composants de l'emballage peuvent constituer des dangers potentiels (exemple: le sac en plastique) qui doivent être maintenus hors de portée des enfants et autres personnes ou animaux non responsables de leurs actes.

⚠ Les utilisateurs doivent être suffisamment formés pour utiliser cet appareil.

⚠ Toute utilisation autre que celle indiquée sur le présent manuel peut constituer un danger qui peut donc être évité.

⚠ N'utilisez la prise-électro-outils présente sur l'appareil (uniquement pour les appareils équipés d'une prise électriques) que pour les utilisations précisées dans le manuel d'instructions.

⚠ Avant de vider le réservoir, éteignez l'appareil et débranchez la fiche de la prise de courant.

⚠ Vérifiez l'appareil avant chaque utilisation.

¹² ⚠ Quand l'appareil est en fonctionnement, il faut éviter

de mettre l'orifice d'aspiration près d'une partie délicate du corps comme les yeux, la bouche ou les oreilles.

⚠ Le produit ne peut être utilisé par des enfants ou autres personnes dont les facultés physiques, sensorielles ou mentales seraient limitées ou par des personnes dont l'expérience et/ou la maîtrise ne seraient pas optimales. Ceci reste valable jusqu'au moment où ces personnes auront été correctement instruites et formées.

⚠ Les enfants, même sous contrôle parental, ne peuvent jouer avec le produit.

⚠ Avant l'utilisation, l'appareil doit être monté correctement dans son ensemble.

⚠ Vérifier que la prise murale soit conforme à la fiche de l'appareil.

⚠ **Ne saisissez jamais la fiche mâle avec les mains mouillées.**

⚠ **Vérifier que la valeur de la tension indiquée sur le bloc moteur corresponde à la source d'énergie à laquelle on entend relier l'appareil.**

⚠ **Ne pas aspirer de substances inflammables (comme la cendre de la cheminée ou la suie), explosives, toxiques ou nocives pour la santé.**

⚠ Ne pas laisser l'appareil en fonctionnement sans surveillance.

⚠ Enlever toujours la fiche de la prise de courant avant d'effectuer quelque intervention que ce soit sur l'appareil, ou, quand celui-ci reste sans surveillance ou à la portée des enfants ou des personnes non responsables de leurs actes.

⚠ Ne pas tirer ou soulever l'appareil en utilisant le câble électrique.

⚠ Ne pas immerger l'appareil dans l'eau pour le nettoyage ni le laver avec un jet d'eau.

⚠ **Si l'appareil doit fonctionner dans des locaux humides (par ex. dans une salle de bain) ne le raccordez qu'à des prises femelles protégées par un disjoncteur différentiel. En cas de doute, consultez un électricien agréé.**

⚠ **Contrôler scrupuleusement si le câble électrique,**

la fiche ou des parties isolées de l'appareil ne soient pas endommagées et dans un tel cas ne pas utiliser l'appareil mais s'adresser au Service Après Vente pour sa réparation.

⚠ **Si le câble d'alimentation est endommagé, il doit être remplacé par le fabricant, son service après vente ou une personne de qualification similaire afin d'éviter un danger.**

⚠ Dans le cas où une rallonge électrique viendrait à être utilisée, il faut s'assurer que cet ajout soit sur des surfaces sèches et protégé des projections éventuelles d'eau.

⚠ Avant d'aspirer les liquides, vérifiez le fonctionnement du flotteur. Lorsque des liquides sont aspirés et que le bidon est plein, l'ouverture de l'aspiration est fermée par un flotteur et le processus d'aspiration s'interrompt. Éteignez l'appareil, débranchez-le et videz le bidon. Assurez-vous régulièrement que le flotteur (dispositif de limitation du niveau de l'eau) est propre et non endommagé

⚠ En cas de renversement, il faut recommander de relever l'appareil avant de l'éteindre.

⚠ Éteindre immédiatement l'appareil en cas d'écoulement de liquide ou de mousse.

⚠ **Ne pas utiliser l'appareil pour aspirer l'eau de réipients, évier, bassins, etc.**

⚠ Ne pas utiliser des solvants ou des détergents agressifs.

⚠ L'entretien et les réparations doivent être assurés par des personnes spécialisées; les pièces qui éventuellement sont endommagées seront remplacées par des pièces de rechange d'origine.

⚠ Le fabricant décline toute responsabilité pour des dommages causés aux personnes, animaux ou choses par suite de manque de respect de ces instructions ou si l'appareil a été utilisé d'une façon anormale.

UTILISATION

voir fig. ③④⑤⑥⑦⑧

• S'assurer que l'interrupteur soit en position (0) OFF et brancher l'appareil à une prise de courant appropriée.

• L'appareil doit être en position horizontale, sur un plan stable et sûr.

• Utiliser les filtres correspondants à l'usage prévu.

⚠ Ne jamais utiliser l'appareil sans avoir monté les filtres.

• Monter les accessoires plus adaptés à l'usage prévu.

• Placer interrupteur sur (I) ON pour allumer l'appareil.

• Une fois terminé le travail placer l'interrupteur sur (0) OFF et enlever la prise de courant.

• L'aspiration de poussières particulièrement fines (inférieures à 0,3 µm) nécessite un nettoyage plus fréquent du filtre en dotation. Pour des conditions d'exercice difficiles, l'adoption de filtres spéciaux, disponibles en option, (Hepa) peut s'avérer nécessaire.

⑨ **Vibreux de filtre** pneumatique **U** : En cas de diminution de la puissance d'aspiration, actionnez rapidement plusieurs fois le levier **U** de réarmement du filtre .

NETTOYAGE ET ENTRETIEN (voir fig. ⑩⑪)

L'appareil n'exige aucun entretien particulier.

⚠ Débrancher l'appareil avant toute intervention de nettoyage et d'entretien.

• Nettoyer la partie extérieure de l'appareil avec un chiffon sec

• Déplacer l'appareil seulement en utilisant la poignée de transport propre.

• Garder l'appareil et les accessoires dans un endroit sec et sûr, hors des enfants .

⚠ Avant de vider le réservoir, éteignez l'appareil et débranchez la fiche de la prise de courant.

NETTOYEUR LE FILTRE RI - R2

1- Démonter le filtre

2- Vibreur de filtre

⚠ Après avoir nettoyé le filtre, vérifiez qu'il est en bon état. S'il est cassé ou endommagé, remplacez-le par un filtre d'origine.

CONDITIONS DE GARANTIE

Tous nos appareils ont été soumis à de nombreux essais et sont sous garantie pour tous les défauts de fabrication conformément aux normes en vigueur. La garantie s'applique à partir de la date d'achat du produit. Sont exclus de la garantie: Les parties sujettes à normale usure; Les composants en gomme, les balais de charbons, les filtres, les accessoires et les accessoires sont en option. - Les dommages accidentels dus au transport, à négligence et à une utilisation incorrecte, provoqués par une mise en place impropre ou incorrect. - La garantie n'envisage pas le nettoyage des organes de fonctionnement, des filtres et buses obstrués des incrustations, es bloquées à cause de résidus calcaires.



ÉLIMINATION

En tant que propriétaire d'un appareil électrique ou électronique, la loi (conformément à la directive UE 2002/96/CE du

27 janvier 2003) vous défend d'éliminer ce produit ou ses accessoires électriques/électroniques comme un déchet domestique solide

urbain et vous impose au contraire de l'éliminer dans les centres de collecte prévus à cet effet.

On peut éliminer le produit directement du distributeur moyennant l'achat d'un nouveau produit, équivalent à celui que l'on doit éliminer.

BESCHREIBUNG UND MONTAGE

(S. ABB. ①②③)

- A Gerätekabel
- B Motorkopf
- C Transporthandgriff
- D EIN/AUS-Schalter
 - 0 AUS-Schalter
 - 1 EIN-Schalter (1 Motor)
 - 2 EIN-Schalter (2 Motoren)
 - 3 EIN-Schalter (3 Motoren)
- E EIN-Schalter (Steckdose für Elektrogeräte)
 - Optional
- F Haken zum Kopf-/Fass-schließen
- G Saugstutzen
- H Behälter
- I Saugschlauch

- L Rundbürste
- M Gerade Lanze
- N Verlängerungsrohr
- O Allzweckdüse
- O1 Zubehör Teppichbürste - Optional
- P Zubehör (Trockensaugen)
- Q Zubehör (für Flüssigkeiten)
- R1 Filter (Trockensaugen) - Optional
- R2 Filter (Trockensaugen) - Optional
- R3 Filter (für Flüssigkeiten) - Optional
- R4 Papierfilter nur zum Trockensaugen - Optional
- RR Stützenscheibe für Filter
- S Adapter für Elektrogeräte - Optional
- T Steckdose für Elektrogeräte - Optional
- U Filterrüttler

BESTIMMUNGSGEMÄSSER GEBRAUCH

- Dieses Gerät ist auch für die kommerzielle Verwendung geeignet, zum Beispiel in Hotels, Schulen, Krankenhäusern, Fabriken, Geschäften, Büros und im Vermietgeschäft.
- Sie können dieses Gerät wie Nass und Trockensauger benutzen.
- Die Nichtbefolgung der obengenannten Bedingungen hat den Verfall der Garantie zur Folge.

SYMBOLE

 **ACHTUNG!** Wichtiger Hinweis, der aus Sicherheitsgründen zu beachten ist.

 **WICHTIG**

 **OPTIONAL: WENN VORHANDEN**

 **Doppelisolierung** (WENN VORHANDEN): sie ist einen zusätzlichen Schutz der elektrischen Isolierung dieses Produkt verlangt keine Erdung.

SICHERHEIT

WARNHINWEISE

- ⚠ Verpackungsteile können gefährlich sein (z.B. die Plastikhülle) - daher nicht in Reichweite von Kindern und anderen Personen, die sich ihrer Handlungen nicht bewusst sind oder Tieren aufbewahren.
- ⚠ Der Bediener soll über den Gebrauch dieser Maschinen angemessen belehrt werden.
- ⚠ Jeder Gebrauch des Gerätes, der in dieser Anleitung nicht beschrieben ist, kann gefährlich sein und muß daher vermieden werden.
- ⚠ Benutzen Sie den Werkzeuganschluss am Gerät (nur für Geräte, die mit Werkzeuganschluss ausgestattet sind) nur für die im Handbuch erläuterten Zwecke.
- ⚠ Bevor ausleeren, schalten sie das Gerät aus und ziehen sie den Stecker aus der Steckdose.
- ⚠ Kontrollieren Sie das Gerät vor jedem Gebrauch.
- ⚠ Wenn das Gerät arbeitet, sorgfältig darauf achten, daß

die Saugdüse nicht an eine empfindliche Körperstelle gehalten wird, wie Augen, Mund oder Ohren.

⚠ Das Produkt darf nicht von Kinder und Personen mit körperlicher Behinderung, Sinnes oder geistigen Fähigkeiten oder Mangel an Erfahrung und Wissen benutzt werden, außer wenn ihnen Aufsicht oder Anweisung gegeben worden ist.

⚠ Kinder Aufsicht dürfen trotzdem nicht mit dem Produkt spielen.

⚠ Vor dem Gebrauch muß das Gerät mit allen Teilen korrekt zusammengesetzt werden.

⚠ Überprüfen Sie, ob Steckdose und Gerätestecker zusammenpassen.

⚠ **Netzstecker niemals mit feuchten Händen anfassen.**

⚠ **Das Gerät nur dann anschließen, wenn die auf dem Typenschild angegebene Spannung mit der Netzspannung übereinstimmt.**

⚠ **Keine leicht entflammaren (z.B. Asche oder Ruß aus dem Kamin), explosiven, giftigen oder gesundheitsschädlichen Stoffe aufsaugen.**

⚠ Niemals das Gerät an der Anschlußleitung ziehen oder hochheben.

⚠ Vor jeder Wartung, Reinigung, dem Filterwechsel und nach dem Gebrauch das Gerät ausschalten und Netzstecker ziehen oder Gerät nicht unbeaufsichtigt lassen, nicht in der Reichweite von Kindern oder Personen lassen, die sich ihrer Handlungen nicht bewusst sind.

⚠ Das in Betrieb befindliche Gerät niemals unbeaufsichtigt lassen.

⚠ Das Gerät zur Reinigung nicht in Wasser tauchen oder mit einem Wasserstrahl reinigen.

⚠ **Gerät in feuchten Räumen, z. B. im Badezimmer, darf nur an Steckdosen mit vorgeschaltetem FI-Schutzschalter angeschlossen werden. Für eventuelle Zweifel wenden Sie sich an einen Elektroinstallateur.**

⚠ **Sorgfältig überprüfen, ob die Netzanschlußleitung, das Gehäuse oder andere Teile des Gerätes beschädigt sind; falls ja, das Gerät keinesfalls be-**

nutzen und Reparatur beim Kundendienst veranlassen.

⚠ Wenn das Versorgungskabel beschädigt ist, muss es durch den Hersteller, den Kundendienst oder qualifiziertes Personal ausgetauscht werden, um Gefahren zu vermeiden.

⚠ Falls elektrische Verlängerungen benutzt werden, immer sicherstellen, daß diese für die entsprechende Anwendung geeignet sind.

⚠ Kontrollieren Sie vor dem Absaugen von Flüssigkeiten die Funktionstüchtigkeit des Schwimmers. Beim Absaugen von Flüssigkeiten mit vollem Fass, wird die Absaugöffnung durch einen Schwimmer geschlossen und der Absaugvorgang wird unterbrochen. Schalten Sie das Gerät dann aus, trennen Sie es vom Stromnetz und entleeren Sie das Fass. Überprüfen Sie regelmäßig, dass der Schwimmer (Vorrichtung für die Begrenzung des Wasserstands) sauber und ohne Anzeichen von Beschädigungen ist.

⚠ Falls das Gerät umgekippt ist, Gerät sofort ausschalten, Netzstecker ziehen und erst dann das Gerät richtig aufstellen.

⚠ Das Gerät sofort ausschalten und Netzstecker ziehen, wenn Flüssigkeit oder Schaum austritt.

⚠ Niemals das Gerät benutzen, um Wasser aus Behältern, Waschbecken, Wannen etc. abzusaugen.

⚠ Keine aggressiven Lösungsmittel oder Reinigungsmittel verwenden.

⚠ Service und Reparaturen dürfen nur durch qualifiziertes Personal ausgeführt werden; Defekte Teile des Gerätes dürfen nur durch Originalteile ersetzt werden

⚠ Der Hersteller ist nicht verantwortlich für Schaden an Personen oder Gegenständen, verursacht durch falschen Gebrauch des Gerätes oder durch Nichtbeachtung der in dieser Anleitung gegebenen Instruktionen.

BEDIENUNG

S. ABB. ③④⑤⑥⑦⑧

• Kontrollieren Sie, dass der Schalter auf (0) OFF steht. Es wird empfohlen, das Gerät an einem Stromkreis mit FI-Schutzschalter anzuschließen.

• Das Gerät darf nicht auf Halterungen, Sockeln oder ähnlichen Unterlagen abgestellt werden, sondern lediglich auf ebenen, festen Flächen platziert werden.

• Benutzen Sie das Gerät niemals ohne die geeigneten Filter.

⚠ Niemals arbeiten, ohne die Filter eingebaut zu haben.

• Benutzen Sie das Gerät mit dem für den jeweiligen Zweck geeigneten Zubehör.

• Schalten Sie den Schalter auf (I) ON um das Gerät einzuschalten.

• Wenn Sie Ihre Arbeit beenden bzw. unterbrechen möchten, stellen Sie den Schalter auf die Position (0) OFF. Ziehen Sie den Stecker stets aus der Netzdose, wenn das Gerät nicht benutzt wird.

• Die Verwendung des Gerätes bei besonders feinen Stäuben (unter 0,3 µm) erfordert eine häufigere Reinigung des mitgelieferten Filters. Bei Verwendungen in schwerwiegenden Fällen kann sich der Einsatz von

spezifischen optional gelieferten Filtern als notwendig erweisen (Hepa).

⑨ Automatischer **Filterruettler U** : Bei Abnahme der Saugleistung, betätigen Sie mehrmals den **U** Hebel zum Rücksetzen des Filters schnell.

WARTUNG / REINIGUNG

(S. ABB. ⑩⑪)

Das Gerät muss nicht gewartet werden.

⚠ Das Gerät vom Stromnetz trennen, bevor Wartungs- und Reinigungsarbeiten durchgeführt werden.

• Reinigen Sie das Äußere von Gerät mit einem trockenen Tuch

• Das Gerät darf nur über den Handgriff geführt werden.

• Lagern Sie das Gerät an einem trockenen, frostsicheren, für Kinder unzugänglichen Ort.

⚠ Bevor sie die Trommel ausleeren, schalten sie das Gerät aus und ziehen sie den Stecker aus der Steckdose.

FILTERREINIGUNG R1-R2

1- Den Filter abmontieren

2- Filter schütteln

⚠ Nach dem Reinigen des Filters überprüfen Sie, ob er noch für eine weitere Benutzung geeignet ist. Bei Beschädigung oder Bruch ersetzen Sie ihn durch einen Original-Filter.

GARANTIE

Alle unsere Geräte wurden sorgfältigen Prüfungen unterzogen. Die Garantie deckt gemäß der herrschenden Vorschriften Fabrikationsfehler ab. Die Garantie gilt vom Verkaufsdatum an. Von der Garantie ausgeschlossen sind: - die sich bewegenden, der Abnutzung unterliegenden Teile - Gummiteile, Kohlebürsten, Filter, Zubehör und Optional-Zubehöerteile. - Zufällige Schäden und Schäden, die durch Transport, Nachlässigkeit oder falsche Behandlung, falsche und zweckentfremdete Benutzung und Installation verursacht werden. - Die Garantie beinhaltet nicht die ggf. erforderliche Reinigung der funktionstüchtigen Teile, der verstopften Düsen und Filter, blockierte Düsen durch Verkalkung.



ENTSORGUNG

Das Gesetz (gemäß der EU-Richtlinie 2002/96/EG vom 27. Januar 2003) verbietet dem Besitzer eines elektrischen oder elektronischen Gerätes, dieses Produkt oder dessen elektrisches/elektronisches Zubehör als allgemeines Hausmüll zu entsorgen und macht ihm zur Auflage, das Gerät bei einer entsprechenden Sammelstelle zu entsorgen. Das Produkt kann auch direkt bei dem Händler, bei dem man ein neues, dem zu entsorgenden gleichwertiges Produkt erwirbt, entsorgt werden.

DESCRIPCIÓN Y MONTAJE

(ver fug. ①②③)

A Cable eléctrico con enchufe	L Cepillo combinado	directamente
B Cabezal motor	M Lanza directa	en el depósito - opcional
C Manija para el transporte	N Tubo	RR Disco soporte filtro
D Interruptor general ON/OFF	O Cuerpo porta accesorios	S Adaptador para
0 Interruptor general OFF	O1 accesorios para alfombras - opcional	herramientas eléctricas - opcional
1 Interruptor ON (1 motore)	P accesorio (aspirador de polvo)	T Toma corriente para
2 Interruptor ON (2 motores)	Q accesorio (aspirador de líquidos)	herramienta eléctricas - opcional
3 Interruptor ON (3 motores)	R1 Filtro (aspirador de polvo) - opcional	U Sacudidor de filtro
E Interruptor ON Toma corriente para herramienta eléctricas	R2 Filtro (aspirador de polvo) - opcional	
F Ganchos para el cierre cabezal/ depósito	R3 Filtro para líquidos (aspirador de líquidos)	
G Entrada de aspiración	R4 Bolsa de papel para colocar	
H Depósito exterior		
I Manguera flexible		

USO PREVISTO

- Este equipo es apto también para uso colectivo, por ejemplo, en hoteles, colegios, hospitales, fábricas, negocios, oficinas y residencias.
- El aparato ha sido diseñado para su aplicación como aspirador de líquidos y de polvos.
- La inobservancia de dichas condiciones provoca la caducidad de la garantía.

SÍMBOLOS

 **¡ATENCIÓN!** Prestar atención por motivos de seguridad.

 **IMPORTANTE**

 **OPTIONAL: SI ESTUVIERA PRESENTE** (ver embalaje)

 **Doble aislamiento** (SI ESTUVIERA PRESENTE): es una protección adicional aislamiento eléctrico.

SEGURIDAD

ADVERTENCIAS GENERALES

⚠ Los componentes del embalaje pueden ser peligrosos, mantener pues fuera del alcance de los niños, animales o cualquier persona no consciente de sus actos.

⚠ Los usuarios deben estar adecuadamente entrenado para utilizar este dispositivo

⚠ Evitar cualquier uso de la máquina que no esté especificado en este manual, ya que puede ser peligroso.

⚠ Utilizar la toma presente en el equipo (sólo para aquellos equipos dotados de toma) sólo para aquellos fines especificados en el manual de instrucciones

⚠ Antes de vaciar el contenedor, apagar el aparato y desenchufar la clavija de la toma de corriente.

⚠ Comprobar el aparato antes de cada utilización.

⚠ Cuando el aparato esté en funcionamiento, no acercar el tubo de aspiración a partes delicadas del cuerpo (ojos, boca o orejas). Pueden ser dañados.

⚠ El producto no debe ser usado por niños o personas con capacidades físicas, sensoriales o mentales reducidas o que no posean experiencia y conocimiento apropiados, hasta que no hayan sido capacitadas o instruidas adecuadamente.

⚠ Los niños no deben jugar con el producto aún bajo supervisión.

⚠ Antes de ponerlo en funcionamiento, asegurarse de que todos los componentes están correctamente montados.

⚠ Comprovar que la clavija se adapta perfectamente al enchufe.

⚠ **No aspirar nunca el enchufe con las manos húmedas.**

⚠ **Comprovar que el voltaje indicado en la parte superior del cabezal es el mismo que proporciona la toma de corriente.**

⚠ **No aspirar sustancias inflamables (por ejemplo cenizas de la chimenea y hollín), explosivas, tóxicas o nocivas para la salud.**

⚠ No dejar nunca el aparato enchufado ni en funcionamiento si no se utiliza.

⚠ Recordar siempre desconectar el aparato antes de intentar cualquier reparación. No dejar el aparato en funcionamiento sin vigilancia, puede ser utilizado por niños o personas no conscientes de sus actos.

⚠ No utilizar el cable eléctrico para levantar o desenchufar el aparato.

⚠ Para la limpieza, no sumergir nunca el aparato en agua ni lavar el mismo aparato con chorros de agua.

⚠ **Conectar el aparato en recintos o habitaciones húmedas (por ejemplo el cuarto de baño) sólo si las tomas de corriente están provistas de un interruptor diferencial. En caso de duda consulte a su**

electricista.

⚠ **Comprovar que el cable eléctrico, enchufe o cualquier otra parte del aparato no están dañados. En caso de que lo estuviera, no utilizarlo, y ponerse en contacto con el Servicio Técnico para su reparación.**

⚠ Si el cable de alimentación resulta dañado, debe ser sustituido por el fabricante, por el servicio técnico o bien por personal cualificado con el fin de evitar que se generen peligros.

⚠ Siempre que se utilicen extensiones (alargos) para el cable eléctrico, comprobar que estén siempre en superficies secas y protegidas de chorros de agua.

⚠ Antes de aspirar los líquidos, comprobar que el flotador funcione correctamente. Cuando se aspiran líquidos, cuando el tonel está lleno, la apertura de aspiración es cerrada por una boya y se interrumpe el proceso de aspiración. Apagar el equipo, desenchufar y vaciar el tonel. Asegurarse con regulación de que la boya (dispositivo de limitación del nivel de agua) esté limpio y que no presenta daños.

⚠ En caso de que el aparato vuelque, levantarlo antes de desconectar.

⚠ En caso de que saliera líquido o espuma, desconectar inmediatamente.

⚠ **Nunca debe utilizar el aparato para recoger agua de containers, lavabos, tubos, etc.**

⚠ No utilizar nunca disolventes agresivos o detergentes.

⚠ El mantenimiento y las reparaciones deben ser realizadas por personal cualificado. Cualquier parte rota o en mal estado debe ser sustituida con piezas originales.

⚠ El fabricante no se hace responsable de cualquier daño causado a personas, animales o cosas, por una incorrecta utilización del aparato, o bien por no respetar las indicaciones especificadas en este manual.

USO

ver fig. ③④⑤⑥⑦⑧

- Asegurarse que el interruptor este en posición (0) OFF y conectar el aparato en una toma de corriente adecuada.
- El aparato debe ser posicionado sobre un plano horizontal de modo estable y seguro.
- Nunca trabajar sin haber colocado los filtros
- Montar los accesorios más correctos para el uso previsto.
- Posicionar el interruptor (I) ON para encender el aparato.
- Una vez terminado el trabajo posicionar en (0) OFF y desconectar el enchufe eléctrico de la conexión de corriente
- El uso del aparato simultáneamente con polvos particularmente finos (dimensión menor a

0,3 µm) implica adoptar filtros específicos suministrados a pedido (Hepa).

⑨ **Sacudidor de filtro** pneumático **U** : En caso de disminución de la potencia de aspiración, accionen rápidamente la palanca **U** de restablecimiento filtro varias veces.

MANTENIMIENTO /LIMPIEZA (ver fig. ⑩⑪)

El aparato no necesita mantenimiento.

⚠ **XX ATENCIÓN:** Desconectar el aparato de la red eléctrica antes de realizar cualquier tipo de intervención de mantenimiento y limpieza.

- Limpie el exterior del aparato con un paño seco.
- Mueva el aparato para agarrar el asa de transporte.
- Mantener el aparato y los accesorios en un lugar seco y seguro, fuera del alcance de los niños.

⚠ Antes de vaciar el contenedor, apagar el aparato y desenchufar la clavija de la toma de corriente.

LIMPIEZA DEL FILTRO R1-R2

- 1 - Sacar el filtro
- 2 - Sacudir el filtro

⚠ Después de limpiar el filtro, comprobar la idoneidad para el uso futuro. En el caso de dañado o roto, cámbielo por un filtro original.

CONDICIONES DE GARANTÍA

Nuestros aparatos han sido sometidos a pruebas precisas y están cubiertos por una garantía por defecto de fabricación de acuerdo a las normas vigentes. La garantía comienza desde la fecha de compra.

La garantía no incluye: - Las partes sujetas a desgaste. - Piezas de goma, las escobillas de carbón, filtros, accesorios y accesorios opcionales. - Los daños accidentales, causados por el transporte, negligencia o tratamiento inadecuado y consecuentes a un uso o una instalación erróneos o impropios - La garantía no contempla la eventual limpieza de los órganos funcionantes, boquillas obstruidas, filtros bloqueados para los residuos de caliza.



ELIMINACIÓN

Como propietario de un aparato eléctrico o electrónico, la ley (conforme a la directiva UE 2002/96/CE del 27 de enero de 2003) le prohíbe eliminar este producto o sus accesorios eléctricos / electrónicos como residuo doméstico sólido urbano y le impone eliminarlo en los centros apropiados de recogida. Puede también eliminar el producto directamente en el establecimiento de su vendedor mediante la compra de uno nuevo, equiva lente al que debe eliminar.

DESCRIÇÃO E MONTAGEM

(ver fig ①②③)

- A** Cabo elétrico com ficha
- B** Bloco do motor
- C** Alça para transporte
- D** Interruptor geral ON/OFF
 - 0** Interruptor geral OFF
 - 1** Interruptor ON (1 motor)
 - 2** Interruptor ON (2 motor)
 - 3** Interruptor ON (3 motor)
- E** Interruptor ON MODELOS COM TOMADA DE AR para ferramenta eléctrica
- F** Fechos para fixação do bloco do motor ao tanque
- G** Entrada de aspiração no tanque
- H** Tanque
- I** Mangueira flexível
- L** Pincel redondo

- M** Lança direta
- N** Tubo
- O** Corpo porta acessórios
- O1** Acessórios para tapetes - opcional
- P** Escova acessórios (pisos/ acessórios para poeiras)
- Q** Escova acessórios (pisos/ acessórios para líquidos)
- R1** Filtro (aspiração de poeiras) - opcional
- R2** Filtro (aspiração de poeiras) - opcional
- R3** Filtro de água (aspiração de líquidos)
- R4** Saco de papel para ligar directamente à entrada de aspiração - opcional
- RR** Disco de sustentação do filtro
- S** Adaptador para ferramentas eléctricas (modelos com tomada de ar)
- T** Tomada para ferramenta (modelos com tomada de ar)
- U** Sacudidor de filtro

> UTILIZAÇÃO PREVISTA

- Este aparelho também é apto para o uso comercial, por exemplo, nos hotéis, nas esolas, nos hospitais, nas fábricas, nas lojas, nos escritórios e nas casas residenciais.
- O aparelho foi desenhado para sua aplicação como aspirador de pó e de líquido.
- A inobservância às condições anteriormente mencionadas acarreta no decaimento da garantia.

> SÍMBOLOS

 **ATENÇÃO!** Informação importante a ser tida em consideração por motivos de segurança.

 **IMPORTANTE**

 **OPTIONAL: SE PRESENTE**

 **Duplo isolamento (SE PRESENTE):** é uma proteção suplementar de isolamento elétrico.

SEGURANÇA ADEVERTÊNCIAS GERAIS

- ⚠ Os componentes da embalagem (como sacos de plástico) podem ser potencialmente perigosos. Não devem estar ao alcance de crianças ou outras pessoas e animais que não tenham consciência dos seus actos.
- ⚠ O produto deve ser usado por pessoas tiverem sido adequadamente treinadas ou instruídas.
- ⚠ Qualquer utilização do equipamento não especificada neste manual podera ser perigosa, devendo por isso ser evitada.
- ⚠ Utilizar a tomada com dispositivo colocada no aparelho (sómente para aparelhos dotados com tomada e dispositivo) sómente para os objectivos especificados no

manual de instruções.

- ⚠ Antes de esvaziar o recipiente de colecta, desligar o aparelho e tirar a ficha da tomada de corrente.
- ⚠ Controlar o aparelho antes do uso.
- ⚠ Quando a máquina está em funcionamento, ter cuidado para não posicionar os acessórios de aspiração perto de partes delicadas do corpo como os olhos, boca e ouvidos.
- ⚠ O produto não deve ser usado por crianças ou por pessoas com capacidades físicas, sensoriais ou mentais reduzidas ou que não disponham de adequada experiência e conhecimento, enquanto não tiverem sido adequadamente treinadas ou instruídas.
- ⚠ As crianças, mesmo se mantidas sob controlo, não devem brincar com o produto.
- ⚠ Antes da sua utilização, o equipamento deve ser ligado correctamente a todos os acessórios.
- ⚠ Verificar se a tomada de electricidade é compatível com a ficha da máquina.
- ⚠ **Nunca pegar a ficha de rede com as mãos molhadas.**
- ⚠ **Verificar se a voltagem do motor corresponde á voltagem da rede disponível para ligação do equipamento.**
- ⚠ **Não aspirar substâncias inflamáveis (por exemplo cinzas da chaminé e fuligem), explosivas, tóxicas ou nocivas para a saúde.**
- ⚠ Nunca deixar o equipamento a trabalhar sem vigilância.
- ⚠ Tirar sempre a ficha da tomada de corrente antes de efectuar qualquer intervenção no aparelho ou quando este permanece sem vigilância ou ao alcance de crianças ou de pessoas não conscientes dos próprios actos.
- ⚠ Nunca puxar ou levantar o equipamento pelo cabo eléctrico.
- ⚠ Não mergulhar a máquina em água para limpeza.
- ⚠ **Ligar o aparelho em recintos húmidos, p. ex. em**

quartos de banho, só a uma tomada de corrente com disjuntor de corrente de defeito intercalado. Em caso de dúvida, consultar um electricista.

⚠ **Verificar regularmente o estado de conservação do cabo eléctrico, ficha e outras partes do equipamento. Se existirem componentes danificados, não deverá utilizar o equipamento (assistência técnica).**

⚠ **Se o cabo de alimentação estiver danificado deve ser substituído pelo fabricante, ou pelo serviço de assistência ou por pessoal qualificado para evitar perigos.**

⚠ No caso de utilizar uma extensão eléctrica, tomar as devidas precauções para que a mesma esteja sempre sobre superfícies secas.

⚠ Antes de aspirar os líquidos, verificar que a bóia funcione perfeitamente. Quando se aspiram líquidos, quando o tambor estiver cheio, a abertura de aspiração é fechada com um flutuante e interrompe-se o processo de aspiração. Desligar o aparelho, desengatar a ficha e esvaziar o tambor. Certificar-se regularmente que o flutuante (dispositivo de limitação do nível da água) esteja limpo e sem sinais de danos.

⚠ No caso de tombar, é recomendável levantar a máquina antes de a desligar.

⚠ Desligar imediatamente o aparelho em caso de vazamento de líquido ou espuma.

⚠ **Não utilizar o aparelho para aspirar água de recipientes tais como: pias, lavatórios, banheiras, vascas, etc.**

⚠ Não usar solventes ou detergentes agressivos.

⚠ Qualquer reparação deverá ser feita por pessoal qualificado. No caso de substituição de peças, devese colocar peças de origem.

⚠ O fabricante não é responsável por danos em pessoas ou objectos, causados por uso indevido do aparelho ou por não respeitar as instruções deste manual.

USE

(ver a fig. ③④⑤⑥⑦⑧)

• Verifique se o interruptor está colocado em (0) OFF e ligar o equipamento a uma tomada adequada.

• A máquina deve ser mantida numa base horizontal, segura e estável.

• Insira o filtro adequado para o uso.

⚠ Jamais operar sem antes haver montado os filtros.

• Use os acessórios adequados para utilização como necessária.

• Coloque o interruptor em (I) ON para ligar o aparelho.

• Quando a função terminar, coloque o interruptor em (0) OF e desligue o aparelho, sempre tirar a ficha da tomada de corrente.

• A utilização do aparelho juntamente com pós particularmente finos (dimensão menor de 0,3 µm) requer uma maior periodicidade de limpeza do filtro fornecido. Para empregos difíceis pode-se tornar necessário o uso de filtros específicos fornecidos como opcional (Hepa).

⑨ **Sacudidor de filtro** pneumático e inversão de fluxo **U**:
Em caso de perda de poder de sucção, puxe a alavanca para redefinir **U** filtro várias vezes.

CUIDADO E MANUTENÇÃO (ver a fig. ⑩⑪)

O aparelho não requer manutenção.

⚠ Desconectar o aparelho da rede eléctrica antes de realizar qualquer intervenção de manutenção e limpeza.

• Limpe o exterior de aparelho com um pano seco..

• Mova o aparelho apenas segurando a alça.

• Manter o aparelho e acessórios em um local seco e seguro, fora do alcance das crianças.

⚠ Antes de esvaziar o recipiente de colecta, desligar o aparelho e tirar a ficha da tomada de corrente.

LIMPEZA DE FÍLTRO R1- R2

1- Desligar o filtro

2- Periodicamente agitar o filtro

⚠ Se o filtro está danificado ou molhado não usar. No caso o filtro está danificado deve ser substituído com o filtro de origem.

CONDIÇÕES DA GARANTIA

Todos os nossos aparelhos foram submetidos a cuidadosas inspecções e tem cobertura de garantia por defeitos de fabricação em conformidade à normativa vigente. Esta garantia é válida desde a data de compra do aparelho.

Não são cobertos pela garantia: - peças e componentes móveis e sujeitos a desgaste - Peças de borracha, escovas de carvão, acessórios e acessórios optional. - Danos acidentais ou de transporte, danos provocados por incuria, por uma utilização e/ou por uma instalação erradas, incorrectas, indevidas.- A garantia também não cobre a limpeza eventualmente necessária de peças e componentes em condições de utilização, como filtros e bicos entupidos, maquinas bloqueadas por causa de formação de calcario.



DESCARTE

■ Como proprietário de um aparelho eléctrico ou electrónico, a lei (em conformidade com a directiva UE 2002/96/CE de 27 de Janeiro de 2003) proíbe de eliminar este produto ou os seus acessórios eléctricos/electrónicos como resíduo doméstico sólido urbano, mas o mesmo deve ser eliminado nos apropriados centros de recolha. O produto pode ser directamente eliminado pelo distribuidor se fôr adquirido um novo aparelho equivalente àquele que deve ser eliminado.

Opisi i montaža

(gledaj sliku ①②③)

- A** Električni kabel
- B** Glava motora
- C** Ručka za transport
- D** Glavno stikalo ON/OFF
- 0** Stikalo OFF
- 1** Stikalo ON 1 motor
- 2** Stikalo ON 2 motora
- 3** Stikalo ON 3 motori
- E** Stikalo za električne alate
- F** Kuke za zatvor glave motora/posude
- G** Ulaz za črijevo usisivanja
- H** Posuda
- I** Črijevo flex

- L** Okrugla šoba
- M** Ravna šoba
- N** Podaljšek črijeva
- O** Držalo pribora
- O1** Pripomoćek za tepihe-opcija
- P** Ščetkast pripomoćek -podovi
- Q** Pripomoćek za tekućine
- R1** Filter (usisivanje prašine) - opcija
- R2** Filter (usisivanje prašine)- opcija
- R3** Filter (usisivanje tekućine)- opcija
- R4** Filter iz papira za montirati direktno na notranji strani ulaza za črijevo flex -opcija
- RR** Disk koji drži filter
- S** Adapter za električne alate - opcija
- T** Utikač za električne alate- opcija
- U** gumb za stresati filter

NAMJENA

- Ovaj usisivač se može koristiti i v hotelima, školama, bolnicama, trgovinama, pisarnama
- Možete ga koristiti i za usisivanje tekućine i za suho usisivanje
- Ako ga ne koristite kako kažu ova uputa za upotrebu, garancija se vama ne priznaje

SIMBOLI

 **PAŽNJA!** Budite pozorni zbog sigurnosnih razloga.

 **VAŽNO**

 **OPCIJA: Ako postoji**

 **Dvojna izolacija (ako postoji):** To je dodatna protekcija elek. izolacije.

PAŽNJE I UPUTA

- ⚠ Dijelovi v embalaži mogu biti opasni (npr. plastična kes) zato jih spravite daleko od dječica i životinje
- ⚠ Koristnici moraju biti pravilno obrazovani prije korištenja usisivača
- ⚠ Svako nepravilno korištenje može biti opasno, zato prije pročitajte upustva
- ⚠ Stikalo za električne alate (samo oni koji ga imaju) koristite samo na namene koji pišu v upustvu
- ⚠ Prije nego izpraznite posudu, ugastite usisivač i izklopite iz utičnice.

- ⚠ Prije svakog korištenja, provjerite usisivač.
- ⚠ Ko usisivate ne staviti šobe na dijelove telesa kao su oči, uči, usta
- ⚠ Usisivač nesme da se koristi od deca ili ljudi koji nemaju dobrih psihičnih sposobnosti
- ⚠ Dječica nesemju da se igraju sa usisivačem
- ⚠ Prije korištenja mora biti usisivač pravilno montiran sa svim njegovim priborom
- ⚠ Prepričajte se da je utikač pravilni za utičnicu usisivača
- ⚠ Nikada ne dirajte kabla sa mokrim rukami!!
- ⚠ Nikada ne usisivajte zapaljive tekućine, toksične, eksplozivne, opasne za zdravje
- ⚠ Usisivača ne puštajte da radi bez kontrole
- ⚠ Prije radnje na/u usisivaču ga obavezno izklopite iz elektrike, to napravite i kada nije niko kod njega.
- ⚠ Nikada ga ne vuči za električni kabel
- ⚠ Ne ga staviti pod vodu ili ga prati sanjom
- ⚠ U vlažnima prostorima (kopatila) mora biti usisivač uključan sa diferencijalnim stikalom.
- Ako imate pitanja okrenite se na vašog električara.
- ⚠ Provjerite kabel, vtikač, vtičnicu da nije poškodovana. Ako vidite da ima nešto obavezno se okrenite na vaš servis da ga promijenijo. Promijeni ga lahko samo ovlaštteni servis
- ⚠ Ako koristite podaljšak, prepričajte se da nije na mokrom podu ili da ne dolazi voda do njega.
- ⚠ Prije korištenja usisivača za usisivanje tekućine

provjerite plovak. Kada se usisivaju tekućine i posuda se napuni, plovak zaustavi usisivanje. Ugasite usisivač, izklopite ga iz utikača i izpraznite posudu. Provjerite ako je plovak čist ili oštećen.

⚠ U slučaju da se usisivač preokrene, odmah ga okrenite i poslije ugasite.

⚠ Ugasite usisivač odmah ako počne da izlazi tekućina ili pjena

⚠ Ne koristite usisivača za usisivanje vode u rezervarima, potonućima, cisternama,

⚠ Ne koristiti agresivne šampone

⚠ Popravci i održavanja mora raditi samo osoba koje su specijalizirane. Dijelovi moraju biti promijenjeni samo sa originalni.

⚠ Fabrika nije odgovorna za oštećenja osoba, životinje ili reči ako niste sledili ovim uputama.

KORIŠTNJA

(gledaj sliku ③④⑤⑥⑦⑧)

- Budite sigurni da stikalu je na (0) OFF i uključite usisivač v utičnicu
 - Usisivač mora biti korišten samo v horizontali, na siguran i stabilan način
 - Ustavite odgovarajući filter
 - ⚠ Nikada ne raditi bez filtra
 - Koristite samo odgovarajući pribor, zavisi šta oćete usisivati.
 - Postavite stikalu na (I) ON za uključiti usisivač
 - Kada završite sa usisivaćom, postavite stikalo na (0) OFF i izključite ga iz utikača.
 - Ako koristite ua usisivanje prašine manje od 0,3 mikrona, morate staviti specifičan filter koje možete dobiti kod opciju
- ⑨ gumb za stresati filter **U**, ako vidite da usisivač ima manju snagu, stresite filter nekoliko puta.

BRIGA I ODRŽAVANJE

(gledaj sliku ⑩⑪)

Usisivač ne treba održavanje.

- Izklopite usisivač iz el. tuka prije nešto radite na usisivaću (ćišćenje ali održavanje)
 - Poćistite zunanje dijelove usisivača sa suho krpu
 - Transport usisivača napravite samo tako da ga nosite sa rućkama koje su na glavi motora
 - Čuvajte ga pred dijecama, i stavite ga nekudje da nije vlažnu
- ⚠ Prije izpraznivanja posude ga izključite iz elektrićnog tuka

ĆIŠĆENJE FILTRA R1 ili R2

1 Razstavite filter

2 Stresite filter

⚠ Prije ponovne montaže filtra provjerite ako je još dobar. Ako nije promijenite ga samo sa originalnim

UVIJETI ZA GARANCIJU

Svi naši usisivaću su bili pregledani i su pokriti sa garancijom na fabrićke defekte kao po normativima sa svaki kraj posebej. Garancija poćne na dan ko kupite usisivač V garanciju ne idu dijelovi koji su potrošni materijal, dijelovi iz gume, ćetke, filteri, pribor, opcije, namijenske okvare, kod transporta ili napaćno montažu. Garancija ne krije ćišćenje dijelova.

RECIKLAŽA

 Kod lastnik elektrićnog alata, zakon (po direktivama UE 2002/96CE od 27. sijećanja 2003) vama zabrani da ovaj alat i njegov pribor, bacite pod obićne smeće. Ovaj alat morate staviti kod prikladnog otpada.

ОПИСАНИЕ И ИНСТРУКЦИИ СБОРКИ

(см.рис. ①②③)

A	Электрокабель	L	Круглая щетка
B	Турбинный блок	M	Насадка
C	Ручка для переноски	N	Трубка
D	ВКЛ\ВыКЛ главный выключатель ON/OFF	O	Фиксатор вставок
0	выключатель OFF/ ВыКЛ	O1	Щетка-насадка для уборки ковров- optional
1	выключатель ON / ВКЛ (1 турбина)	P	Вставка для сухой уборки,
2	выключатель ON / ВКЛ (2 турбина)	Q	Вставка для уборки жидкостей
3	выключатель ON /ВКЛ (3 турбина)	R1	Фильтр (сухая уборка) - optional
E	выключатель для розетки для подключения электроинструмента	R2	Фильтр (сухая уборка) -optional
F	Разъем для подсоединения шланга	R3	Фильтр (Влажная уборка) - optional
G	Фиксирующие защелки	R4	Бумажный мешок, - опция
H	Бак	RR	Держатель фильтра
I	Гибкий шланг	S	Адаптер для электроинструмента- optional
		T	розетку для подключения электроинструмента - optional
		U	Пневматический шейкер фильтра

ИСПОЛЬЗОВАНИЕ ОБОРУДОВАНИЯ:

- Данное оборудование подходит для коммерческого использования: в отелях, школах, больницах, фабриках, магазинах, офисах, сдаваться в аренду.
- Оборудование предназначено для уборки сухих и жидких загрязнений.
- Несоблюдение условий эксплуатации ведет к отмене гарантийных обязательств производителя.

СИМВОЛЫ**ВНИМАНИЕ!** Для обеспечения безопасности будьте внимательны**ВАЖНО****ЕСЛИ ЕСТЬ, ПРИ НАЛИЧИИ****ДВОЙНАЯ ИЗОЛЯЦИЯ (ПРИ НАЛИЧИИ):**

Наличие основной и дополнительной изоляции. Дополнительная изоляция защищает от поражения электрическим током при повреждении основной изоляции

БЕЗОПАСНОСТЬ**ОБЩЕЕ ПОЛОЖЕНИЯ**

- △ Упаковочные материалы (полиэтиленовые пакеты), могут быть опасными, хранить вне досягаемости детей и животных.
- △ Операторы должны быть проинструктированы о правилах эксплуатации оборудования.
- △ Использование оборудования не по назначению может привести к его поломке и к несчастному случаю.
- △ Используйте встроенную розетку только в целях

определенных настоящей инструкцией. (только для пылесосов со встроенной розеткой).

- △ Прежде, чем освободить бак, выключите пылесос и вытащите штепсель из розетки.
- △ Всегда проверяйте оборудование перед использованием.
- △ Пылесос не должен использоваться для чистки людей и животных всасывающее отверстие пылесоса далеко от тела. Носик всасывания должен держаться отдельно от тела, особенно тонкие области, такие как глаза, уши и рот.
- △ Оборудование не должно использоваться детьми а также лицами с ограниченными физическими или умственными возможностями, либо не имеющими должных знаний и опыта, в случае если они заранее не ознакомились с настоящей инструкцией .
- △ Не позволяйте детям играть с оборудованием.
- △ Оборудование должно быть правильно собрано перед использованием.
- △ Удостоверьтесь, что используемые электророзетки подходят для оборудования.
- △ Никогда не беритесь за штепсель влажными руками.
- △ Удостоверьтесь, что напряжение сети соответствует напряжению указанному на заводской табличке оборудования.
- △ Оборудование не разработано для сбора опасной для здоровья пыли, а также легко воспламеняемых или взрывоопасных веществ .
- △ Никогда не оставляйте оборудование без присмотра во время использования.
- △ Отключайте пылесос от сети перед обслуживанием, не оставляйте его в доступном для детей месте.
- △ Кабель электропитания от сети не должен использоваться Для поднятия и перемещения оборудования.
- △ Никогда не погружайте оборудование в воду и не используйте струю воды для очистки пылесоса.
- △ При использовании оборудования в помещениях с повышенным уровнем влажности (например

ванные комнаты) используйте для электропитания только розетки с заземлением. В случае сомнения проконсультируйтесь с электриком.

⚠ Периодически исследуйте шнур питания пылесоса на предмет наличия повреждений. Если повреждение найдено, не используйте пылесос. Для ремонта свяжитесь с Вашим сервисным центром.

⚠ В случае наличия повреждений на кабеле электропитания, его следует заменить у производителя, в авторизованном сервисном центре или у квалифицированных лиц, во избежание опасности.

⚠ При использовании удлинителя убедитесь что он лежит в сухом месте и защищен от попадания воды.

⚠ Прежде, чем собирать жидкости, проверьте работоспособность поплавкового клапана. При убоороте жидкостей, когда бак полностью заполнен, поплавковый клапан прекращает работу пылесоса. В таком случае выключите машину, вытащите штепсель из розетки и освободите бак.

⚠ В случае переворота пылесоса, необходимо отключить его от электропитания и затем вернуть в рабочее положение.

⚠ Немедленно выключите пылесос в случае утечки из него жидкости или пены.

⚠ Оборудование не должно использоваться, для сбора жидкости из контейнеров, туалетов, ванн, и т.д.

⚠ Агрессивные растворители или моющие средства не должны использоваться.

⚠ Обслуживание и ремонт оборудования должны выполняться только квалифицированным персоналом. Используйте для ремонта и обслуживания только оригинальные запасные части.

⚠ Изготовитель не несет ответственности за любой ущерб, нанесенный людям, животным, собственности, в случае неправильного использования не в соответствии с инструкцией по эксплуатации оборудования.

ИСПОЛЬЗОВАНИЕ (см. рис. ③④⑤⑥⑦⑧)

- Убедитесь, что выключатель находится в от положения (0) OFF, и соедините машину с подходящей электророзеткой.
- Оборудование должно всегда находиться в стабильном горизонтальном положении.
- Для использования установите подходящие фильтры.
- ⚠ Никогда не используйте оборудование без фильтров.
- Используйте наиболее подходящие аксессуары требуемые для решения поставленных задач.
- Переключите выключатель в положение (-) ON для запуска оборудования.
- Когда работа завершена, переключите выключатель в положение (0) OFF и выдерните штепсель электропитания из розетки.

- Если оборудование будет использоваться для сбора мелкодисперсной пыли (размер менее чем 0.3 μm), то поставляемый с оборудованием фильтр будет требовать очистки более часто. В некоторых случаях является целесообразным использовать поставляемый как опция HEPA –фильтр.

⑨ Пневматический шейкер фильтра **U** : В случае потери мощности всасывания, активизирует быстро Пневматический шейкер фильтра **U** трижды.

УХОД И ОБСЛУЖИВАНИЕ ⑩⑪

Оборудование является необслуживаемым.

⚠ При обслуживании машина должна быть отключена от электропитания.

- Протрите внешнюю часть машины сухой тканью.
- Используйте для переноски специальную ручку, расположенную на турбинном блоке.
- Храните пылесос в сухом и безопасном месте, в недосягаемости от детей.

⚠ Перед откатать всю Бак, переключите выключатель в положение (0) OFF и выдерните штепсель электропитания из розетки.

ОЧИСТКА ФИЛЬТРА R1 - R2

1-Снять фильтр

2- шейкер фильтра

⚠ После очистки проверьте фильтр на предмет пригодности для дальнейшего использования. Если фильтр сломан или на нем имеются повреждения, замените его новым оригинальным фильтром.

УСЛОВИЯ ГАРАНТИИ

Данное оборудование прошло все необходимые тесты в соответствии с действующими нормами на обнаружение производственных дефектов. Гарантийный срок начинается с даты продажи оборудования пользователю. Гарантия НЕ распространяется на:

- Детали, вышедшие из строя вследствие естественного износа.
- Резиновые части, угольные фильтры, аксессуары.
- Случаи повреждения оборудования в ходе транспортировки, неправильной эксплуатации, неправильной установки.
- Операции по очистке оборудования: забитые фильтры, известковый налет и т.д.

УТИЛИЗАЦИЯ

 В соответствии с действующими нормами (директива ЕС 2002/96/ЕС от 27.01.03) запрещается утилизировать данный продукт или его электрические/электронные компоненты наряду с обычными твердыми отходами. Утилизация должна проводиться в соответствии с действующим законодательством

Lavorwash S.p.A
via J.F.Kennedy, 12 – 46020 Pegognaga (MN) – Italy



- IT** DICHIARAZIONE CE DI CONFORMITÀ
- EN** CE DECLARATION OF CONFORMITY
- FR** DECLARATION DE CONFORMITÉ CE
- DE** CE-ERKLÄRUNG BESCHNEINIGUNG
- ES** DECLARACIÓN DE CONFORMIDAD CE
- PT** DECLARAÇÃO DE CONFORMIDADE CE
- HR** DEKLARACIJE CE O SKLADNOSTI
- RU** ЗАЯВЛЕНИЕ О СООТВЕТСТВИИ ТРЕБОВАНИЯМ CE

- IT** Dichiaro sotto la propria responsabilità che la macchina:
- EN** Declares under its responsibility that the machine:
- FR** Atteste sous sa responsabilité que la machine:
- DE** Erklärt unter der eigenen Verantwortung dass die Maschine:
- ES** Declara bajo su propia responsabilidad que la máquina
- PT** Declara sob própria responsabilidade que a máquina:
- HR** Izjavljuje spodaj svoju odgovornost da je stroj:
- RU** Заявляем со всей ответственностью, что данное оборудование:

- IT** **PRODOTO: ASPIRAPOLVERE, ASPIRALIQUIDI**
- EN** **PRODUCT: WET & DRY VACUUM CLEANER**
- FR** **PRODUIT: ASPIRATEUR EAU ET POUSSIERE**
- DE** **PRODUKT: NAG-UND TROCKENSAUGER**
- ES** **PRODUCTO: ASPIRADORA, ASPIRALÍQUIDO**
- PT** **PRODUTO: ASPIRADOR DE PÓ E LÍQUIDO**
- HR** **PRODUKT: Usisivač, usisivač tekućine**
- RU** **АППАРАТ: ПЫЛЕСОС ДЛЯ ВЛАЖНОЙ И СУХОЙ УБОРКИ**

- MODELLO- TIPO: Windy ,**
- MODEL- TYPE: WD 255 X ,**
- MODELE-TYPE: WD 255 XE**
- MODELL-TYP: -**
- MODELO - TIPO: P82.0487**
- MODELO - TIPO: -**
- MODEL TIP: -**
- МОДЕЛЬ-ТИП: -**

- IT** é conforme alle direttive CE e loro successive modificazioni, ed alle norme EN:
- EN** complies with directives EC, and subsequent modifications, and the standards EN:
- FR** est conforme aux directives CE et aux modifications successives ainsi qu'aux normes EN:
- DE** entspricht folgenden EG-Richtlinien einschließlich späteren Änderungen und EN-Normen :
- ES** está en conformidad con las directivas CE y sus sucesivas modificaciones y también con la norma EN:
- PT** está em conformidade com as directrizes EC e as suas sucessivas modificações bem como com as normas EN e as suas sucessivas modificações.
- HR** U skladu sa direktivama CE in njihove naslednje spremembe na norme EN:
- RU** соответствует следующим стандартам и нормативным документам:

2006/42/EC
2006/95/EC
2004/108/EC
2011/65/EC

EN 60335-1
EN 60335-2-2
EN 60335-2-69
EN 62233:2008

EN 55014-1:2006+A1:2009
EN 55014-2:1997+A1:2001+A2:2008
EN 61000-3-2:2006+A1:2009+A2:2009.
EN 61000-3-3:2008.

- IT** Il fascicolo tecnico si trova presso
- EN** Technical booklet at
- FR** Dossier technique auprès de:
- DE** Das technische Aktenbündel befindet sich bei
- ES** El manual técnico se encuentra en:
- PT** Processo técnico em:
- HR** Tehnična navodila se dobijo na:
- RU** Технические брошюры на

Lavorwash S.p.A
via J.F.Kennedy, 12
46020 Pegognaga
(MN) – Italy

- IT** Direttore generale
- EN** General manager
- FR** Directeur général
- DE** Generaldirektor
- ES** Director general
- PT** Director geral
- HR** Generalni direktor
- RU** Главный менедже



Pegognaga 26/03/2013

Giancarlo
Lanfredi

LpA 79 dB(A)

- IT** Livello pressione acustica
- EN** Sound pressure level
- FR** Niveau de pression acoustique
- DE** Schalldruckpegel
- ES** Nivel de ruido
- NL** Geluidsdrukniveau
- PT** Nivel da pressão acústica
- HR** Razina zvočnog tlaka
- RU** Уровень звукового давления

0,10 m/s² - K (uncertainty) 0,5 m/s²

- IT** Vibrazioni trasmesse all'utente
- EN** Arm vibrations
- FR** Vibrations transmises à l'utilisateur
- DE** Effektivbeschleunigung Hand-Arm Vibrationswert
- ES** Vibraciones transmitidas al usuario
- NL** Op de gebruiker overgebrachte trillingen
- PT** Aceleração efectiva, valor relativo à vibração mão-braço.
- HR** Vibracije prenošene na korisnika
- RU** Вібрація, яку відчуває користувач

ОФИЦИАЛЬНЫЙ ДИЛЕР В УКРАИНЕ:

storgom.ua

ГРАФИК РАБОТЫ:

Пн. – Пт.: с 8:30 по 18:30

Сб.: с 09:00 по 16:00

Вс.: с 10:00 по 16:00

КОНТАКТЫ:

+38 (044) 360-46-77

+38 (066) 77-395-77

+38 (097) 77-236-77

+38 (093) 360-46-77

Детальное описание товара:

<https://storgom.ua/product/becker-988645.html>

Другие товары: <https://storgom.ua/bytovye-pylesosy.html>