

ECOFLOW

Посібник користувача EcoFlow RIVER Max

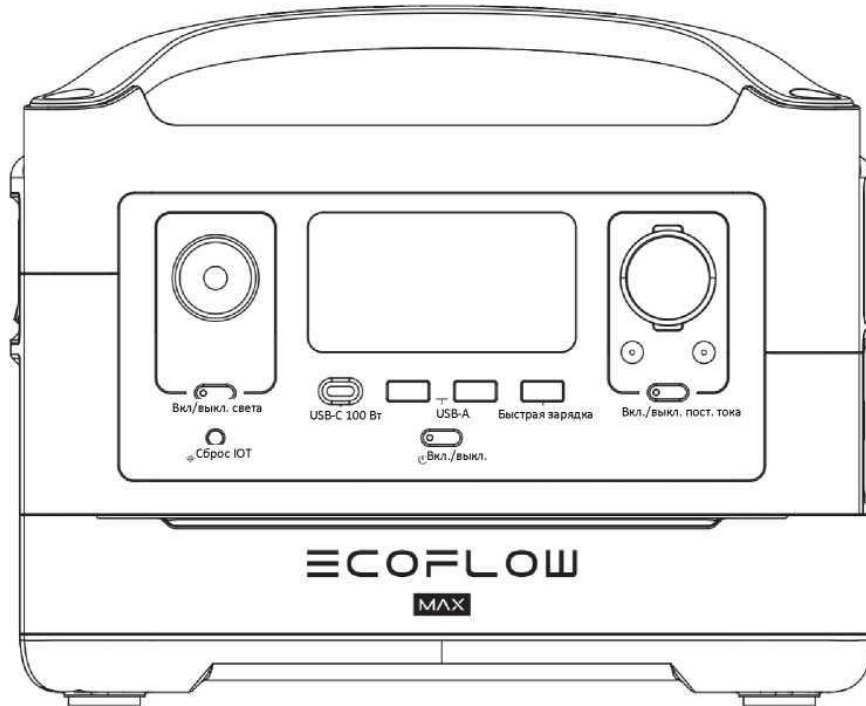

Попередження

1. Будь ласка, тримайте EcoFlow™ RIVER Max («RIVER Max») у сухому стані. НЕ піддавайте продукт та його аксесуари впливу високих температур.
2. Ніколи не розбирайте, не проколюйте, не вдаряйте, не розбивайте та не спалюйте продукт.
3. Утилізуйте та виводьте з експлуатації RIVER Max відповідно до місцевого законодавства.
4. Зверніть увагу на безпеку при користуванні RIVER Max.
5. Діти чи люди з обмеженими можливостями повинні використовувати продукт під наглядом дорослих.

Зв'язатися з нами:
www.ecoflow.com

Глосарій

Наступні терміни використовуються в цьому документі для позначення різних рівнів потенційної шкоди, що може бути заподіяно внаслідок неправильної експлуатації.

Попередження

Недотримання інструкцій може призвести до матеріальних збитків та незначних фізичних ушкоджень.

Застереження

Недотримання інструкцій може призвести до матеріальних збитків та серйозних фізичних пошкоджень.

Увага

Недотримання інструкцій може призвести до матеріальних збитків, великої аварії або серйозних травм.

Увага

Перед початком роботи прочитайте УВЕСЬ Посібник користувача. Неправильне використання продукту може призвести до пошкодження продукту або особистої власності та спричинити серйозні травми. EcoFlow не несе жодної юридичної відповідальності. **ЗАБОРОНЯЄТЬСЯ** використовувати продукт з несумісними компонентами та будь-яким чином модифікувати продукт, не дотримуючись інструкцій EcoFlow. Недотримання цих інструкцій призведе до анулювання післяпродажного обслуговування EcoFlow та гарантії на продукт. Ці Правила техніки безпеки включають інструкції з безпеки, експлуатації та технічного обслуговування. Перед збиранням, налаштуванням або використанням важливо прочитати та дотримуватися всіх інструкцій та попереджень у посібнику користувача.

Рекомендації з безпеки продукції

Увага

Неправильне використання може призвести до пожежі, матеріальних збитків або травм. Обов'язково використовуйте продукт відповідно до наступних правил та рекомендацій щодо безпеки.

Відмова від відповідальності за продукт

Уважно прочитайте всі поради щодо безпеки, попередження, умови використання та заяви про відмову від відповідальності. Перед використанням ознайомтеся з умовами використання та відмовою від відповідальності на сторінці <https://ecoflow.com/pages/terms-of-use> та наклейками на продукті. Користувачі несуть повну відповідальність за всі використання та операції. Ознайомтеся з відповідними правилами у вашому регіоні. Ви несете одноосібну відповідальність за ознайомлення з усіма відповідними нормативними актами та за використання продуктів EcoFlow відповідно до їхніх вимог.

Використання продукту:

1. НЕ піддавайте продукт впливу будь-яких рідин. Не занурюйте виріб у воду. НЕ залишайте батареї під дощем або поруч із джерелами вологи. Волога в RIVER Max може викликати коротке замикання, відмову компонентів, спалах або навіть вибух.
2. Ніколи не використовуйте деталі, відмінні від фірмових деталей EcoFlow. Перейдіть на сайт <http://www.EcoFlow.com>, щоб придбати нові деталі. EcoFlow не несе відповідальності за будь-які збитки, спричинені використанням деталей, що не належать EcoFlow.
3. Ніколи не встановлюйте та не видаляйте модулі з RIVER Max, коли його ввімкнено. Не підключайте та не відключайте інші модулі, коли живлення продукту ввімкнено, інакше інтерфейс живлення може бути пошкоджено.
4. Використання продукту за температури вище 113°F (45°C) може призвести до пожежі або вибуху. Використання продукту за температури нижче -4°F (-20°C) сильно вплине на його характеристики. Перед використанням переконайтеся, що продукт відповідає нормальній робочій температурі.
5. **ЗАБОРОНЯЄТЬСЯ** використовувати батареї в сильному електростатичному або електромагнітному середовищі. Інакше плата управління акумулятором може вийти з ладу та стати причиною серйозної аварії під час використання.
6. У жодному разі не розбирайте і не протирайте виріб. Інакше воно може протекти, спалахнути або вибухнути.
7. **ЗАБОРОНЯЄТЬСЯ** використовувати продукт, якщо він потрапив в аварію або зазнав сильного удару.
8. Якщо під час використання продукт упав у воду, негайно вийміть його та покладіть у безпечне та відкрите місце. Тримайте його на безпечній відстані, поки він повністю не висохне. Ніколи не використовуйте його знову, його потрібно утилізувати належним чином, як описано в розділі «Утилізація батареї» нижче. При займанні виробу рекомендується застосовувати методи пожежогасіння в такому порядку: вода або водяний туман, пісок, протипожежна ковдра, порошковий вогнегасник, вуглекислотний вогнегасник.
9. **ЗАБОРОНЯЄТЬСЯ** поміщати продукт у мікрохвильову піч або контейнер під тиском.
10. Не допускайте попадання шпильок, дротів або інших металевих предметів на корпус, розетки або елементи управління RIVER Max. Металеві деталі можуть спричинити коротке замикання виробу.
11. Уникайте зіткнень. **ЗАБОРОНЯЄТЬСЯ** ставити важкі предмети на RIVER Max.
12. Якщо на поверхні вилки або розетки є бруд, протріть її сухою тканиною. Інакше це спричинить стирання і призведе до втрати енергії або неможливості заряджання.

Заряджання продукту:

1. Завжди використовуйте зарядні кабелі, ухвалені EcoFlow. EcoFlow не несе відповідальності за будь-які збитки, спричинені використанням зарядних кабелів сторонніх виробників.
2. **ЗАБОРОНЯЄТЬСЯ** використовувати кабелі для заряджання змінного струму портативних електростанцій серії RIVER для електростанцій серії DELTA. Eco-Flow не несе відповідальності за будь-які збитки, спричинені недотриманням клієнтами інструкцій. Це призведе до анулювання гарантії.

3. Під час заряджання помістіть продукт на землю так, щоб навколо нього не було легкозаймистих або горючих матеріалів. Щоб уникнути нещасних випадків, ніколи не залишайте прилад без нагляду під час заряджання.
4. **ЗАБОРОНЯЄТЬСЯ** заряджати продукт одразу після тривалого чи важкого навантаження, оскільки температура продукту може стати надто високою. **НЕ** заряджайте продукт, доки він не охолоне до кімнатної температури.

Зберігання та транспортування продукту:

1. Тримайте продукт у недоступному для дітей місці. Якщо діти випадково проковтнули деталі, негайно зверніться за медичною допомогою.
2. Якщо з'являється попередження про низький заряд батареї, зарядіть продукт перед його зберіганням. В іншому випадку тривале зберігання може призвести до пошкодження батареї у виробі. Батареї в продукті переходять у режим глибокого сну, якщо вони розряджені і зберігаються протягом тривалого часу. Перезарядження може вивести акумулятор із сплячого режиму.
3. **ЗАБОРОНЯЄТЬСЯ** розміщувати продукт поруч із джерелами тепла або за високої температури, наприклад, у машині під прямим сонячним промінням, біля джерела вогню або працюючої плити.
4. Тримайте продукт у сухому місці. Будь ласка, тримайте його подалі від води.
5. Переконайтеся, що предмети не можуть впасти на виріб або навколо нього під час зберігання.
6. Ніколи не перевозьте продукт із рівнем заряду батареї вище 30%.

Утилізація батареї продукту:

1. Утилізуйте RIVER Max у спеціальних контейнерах для вторинної переробки лише після повної розрядки. Батареї – небезпечні хімічні речовини. Будь ласка, суворо дотримуйтесь місцевих правил утилізації та переробки батарей.
2. Утилізуйте продукт, якщо живлення не вмикається після надмірної розрядки. Не беріть цей продукт у літак.

Обслуговування продукту:

1. Температура для нормального використання та зберігання цього продукту становить від -4°F до 113°F (від -20°C до 45°C), а температура для оптимального використання та зберігання цього продукту становить від 68°F до 77°F (від 20 ° C до 25 ° C).
2. Якщо продукт не використовується протягом тривалого часу, термін служби акумулятора може скоротитися.
3. Розрядіть RIVER Max до 30%, а потім заряджайте до 85% що 3 місяці, щоб батарея залишалася “здоровою”.

Посібник з експлуатації та безпеки для RIVER

Вітаємо!

Тепер ви є користувачем EcoFlow RIVER Max. Ця коротка брошура покликана допомогти вам. Будь ласка, уважно прочитайте її перед використанням продукту.

Примітка

Щоб увімкнути або вимкнути RIVER Max, вам потрібно **НАТИСНУТИ** та **УТРИМУВАТИ** кнопку живлення системи **УВІМК/ВИМК**. Щоб увімкнути розетку змінного струму, необхідно **НАТИСНУТИ** та **УТРИМУВАТИ** кнопку змінного струму після увімкнення RIVER Max. Користувачі можуть відключати живлення змінного струму, коли воно їм не потрібне, та економити електроенергію. Будь ласка, дотримуйтесь цих покрокових вказівок, щоб зрозуміти призначення кнопок, екрана дисплея та багато іншого щодо RIVER Max. Перед використанням повністю зарядіть (100%) RIVER Max.

Заява FCC:

Цей продукт відповідає частині 15 правил FCC. Експлуатація можлива при дотриманні наступних двох умов:

- (1) Цей продукт не може викликати шкідливих перешкод, та
- (2) Цей продукт повинен приймати будь-які перешкоди, включаючи перешкоди, які можуть спричинити збої в роботі.

Увага

Зміни або модифікації, які явно не схвалені стороною, відповідальною за дотримання нормативних вимог, можуть позбавити користувача права на експлуатацію обладнання.

Примітка

Це обладнання було протестовано та визнано відповідним обмеженням для цифрових пристроїв класу B відповідно до частини 15 правил FCC. Ці обмеження розроблені для забезпечення розумного захисту від шкідливих перешкод під час встановлення у житлових приміщеннях. Це обладнання генерує, використовує та може випромінювати радіочастотну енергію і, якщо воно встановлено та використовується не відповідно до інструкцій, може створювати шкідливі перешкоди для радіозв'язку. Однак, немає гарантії, що перешкоди не виникнуть при конкретній установці. Якщо це обладнання дійсно створює неприпустимі перешкоди для прийому радіо або телебачення, що можна визначити шляхом увімкнення та вимкнення обладнання, користувачу рекомендується спробувати усунути перешкоди одним або декількома з наступних способів:

1. Зорієнтуйте або перемістіть приймальну антену.
2. Збільште відстань між обладнанням та приймачем.
3. Підключіть обладнання до розетки в ланцюзі, відмінному від того, до якого підключено приймач.
4. Звернутися за допомогою до дилера або досвідченого фахівця з радіо/телебачення.

Заява FCC: про радіаційний вплив:

Це обладнання відповідає обмеженням FCC на радіаційний вплив, встановленим для неконтрольованого середовища. Це обладнання слід встановлювати та експлуатувати на мінімальній відстані 20 см між випромінювачем та вашим тілом.

Зміст

Інструкція із завантаження програми EcoFlow	7
Особливості RIVER Max.....	8
Навколишнє освітлення	3
Опис РК-дисплея.....	4
Інформація про захист та помилки	11
Підключення сонячних панелей	13
ДБЖ початкового рівня.....	14
Режим X-Boost змінного струму	16
Технічні специфікації.....	16
Як зарядити RIVER Max	17
Поширені запитання щодо RIVER Max	18
Комплектація	19

Інструкція із застосунку EcoFlow

1. Інструкція із завантаження застосунку EcoFlow

Знайдіть "EcoFlow" у магазині Google Play або App Store, щоб завантажити застосунок. Ви також можете використовувати свій мобільний телефон для сканування цього QR-коду або ввести посилання для завантаження у браузері: <https://ecoflow.com/pages/ecoflow-app>

2. Для отримання додаткової інформації про Застосунок дотримуйтесь інструкцій у Застосунку або на нашому офіційному сайті www.ecoflow.com.



Політика конфіденційності

Використовуючи продукти, програми та послуги EcoFlow, ви погоджуєтесь з Умовами використання EcoFlow та Політикою конфіденційності, доступ до яких ви можете отримати у розділі «Про програму» на сторінці «Користувач» у застосунку EcoFlow або на офіційному вебсайті EcoFlow за посиланням: <https://ecoflow.com/pages/terms-of-use> та <https://ecoflow.com/pages/privacy-policy>.

Особливості RIVER

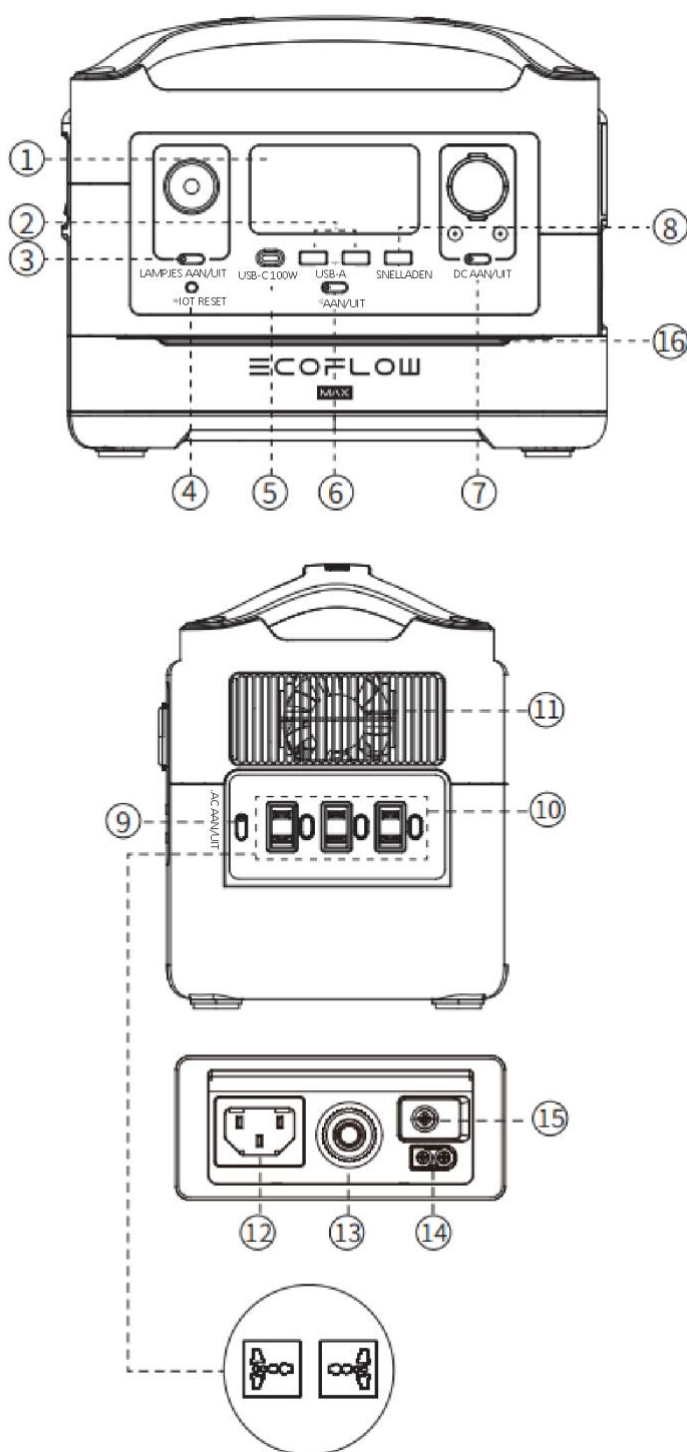

1. РК-дисплей

2. Вихідні порти USB-A

3. Кнопка Увімк./вимк. світлодіодного підсвічування

4. Кнопка скидання IOT (НАТИСНІТЬ і УТРИМАЙТЕ протягом 3 сек. для скидання Wi-Fi)

5. Вихідний порт USB-C 100 Вт

6. Кнопка живлення та увімк./вимк. РК-дисплею та індикатор живлення

7. Кнопка увімк./вимк. виходу пост. струму (автомобільна розетка, 2 вихідні порти DC 5521) та індикатор виходу постійного струму

8. Вихідний порт USB-A для швидкого заряджання

9. Кнопка живлення змін. струму (НАТИСНІТЬ для увімк./вимк. продукту) та індикатор виходу змінного струму

10. 3 вихідні роз'єми змін. струму (100-120 В) 2 вихідних роз'єми змін. струму (220-240 В)

11. Вентилятор

12. Вхідний порт зарядки X-Stream

13. Перемикач захисту від перенавантаження

14. Вхідний порт для заряджання від сонячної батареї / автомобільного зарядного пристрою

15. Гвинт заземлення живлення



16. Навколишнє освітлення

Виділений вихід змінного струму, регіон 220-240*

* EcoFlow розробила різні вихідні роз'єми змінного струму відповідно до місцевих правил різних країн.

Навколишнє освітлення

1. Сигнали стану

	Увімкнення живлення: синє світло переміститься від середини до країв панелі.
	Вимкнення живлення: синє світло переміститься від країв до середини панелі.
	Заряджання: синє світло постійно рухатиметься ліворуч по панелі.

2. Налаштування навколишнього освітлення

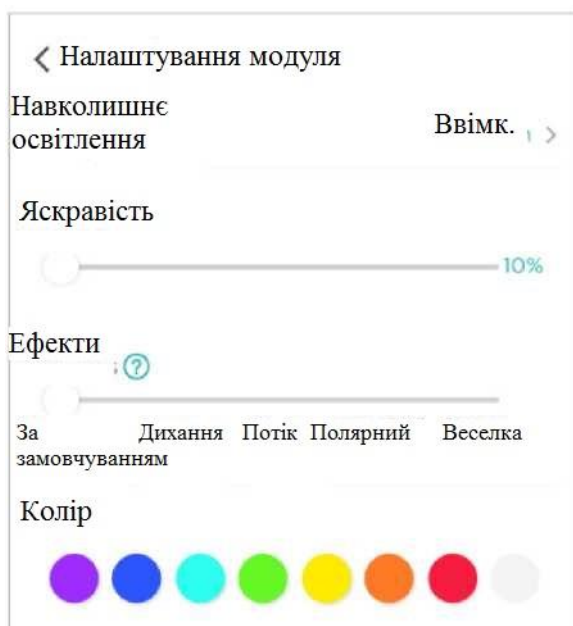

Увійдіть у налаштування модуля в програмі EcoFlow, щоб отримати доступ до функцій навколишнього освітлення.

1. Навколишнє освітлення можна увімкнути/вимкнути, залишити увімкненим або перевести в режим очікування.

2. Виберіть колір навколишнього освітлення.

3. Налаштуйте яскравість освітлення.

4. Виберіть режим освітлення. (Є п'ять унікальних режимів освітлення на вибір).

РК-дисплей

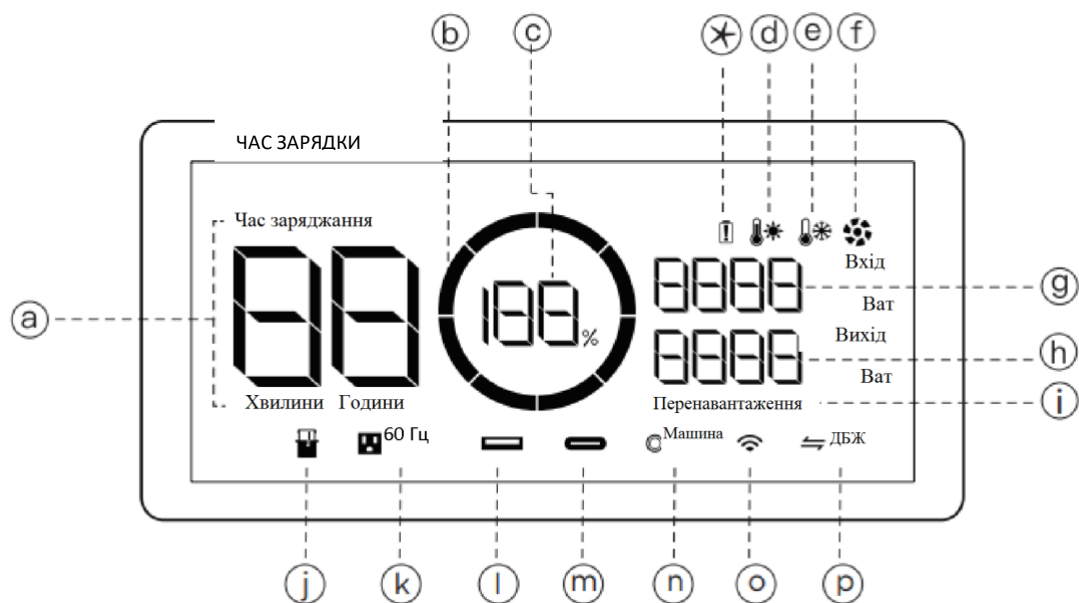

a. Час зарядки / розрядки, що залишився

Число вказує час зарядки / розрядки (у хвилинах), що залишився, для RIVER Max.

b. Індикатор рівня заряду

Показує потужність, що залишилася. Значок обертається під час заряджання.

c. Відсоток рівня акумулятора

Показує енергію, що залишилася (%). Якщо на дисплеї відображається 0%, негайно зарядіть RIVER Max.

d. Індикатор високої температури

Коли температура RIVER Max надто висока, на екрані з'являється попереджувальний значок високої температури. Перед використанням охолодіть пристрій.

e. Індикатор низької температури

Коли температура RIVER Max надто низька, на екрані з'являється попереджувальний значок низької температури. Будь ласка, прогрійте продукт належним чином перед використанням.

f. Індикатор вентилятора

Показує швидкість вентилятора, яка контролюється RIVER Max автоматично.

g. Поточний вхід

Показує поточну потужність RIVER Max у ватах.

h. Поточний вихід

Показує вихідну потужність RIVER Max у ватах.

i. Попередження про перенавантаження

Значок перенавантаження відображається разом з другою позначкою, що вказує, яка частина RIVER Max перебуває в стані перенавантаження.

*. Індикатор акумулятора





Вказує на акумулятор











Індикатори використання порту



j.	Індикатор додаткової батареї 	Додаткова акумуляторна батарея з'явиться, коли додаткову акумуляторну батарею підключено до основної моделі.
k.	Індикатор змінного струму 	Значок індикатора змінного струму з'явиться при ввімкненні кнопки живлення змінного струму.
l.	Індикатор USB-A 	Значок виходу USB-A з'явиться на РК-дисплеї під час використання порту USB-A.
m.	Індикатор USB-C 	Значок виходу USB-C з'явиться на РК-дисплеї під час використання порту USB-C.
n.	Індикатор вихідної потужності автомобіля 	Значок вихідної потужності автомобіля з'явиться на РК-дисплеї, коли використовується вихідний порт автомобіля.
o.	Індикатор IOT 	Значок з'явиться, коли пристрій підключено до застосунку.
p.	Індикатор ДБЖ 	Коли у застосунку EcoFlow встановлено SOC (стан заряду), на екрані з'явиться значок ДБЖ.

Інформація про захист та помилки

На екрані дисплея RIVER відображаються різні значки, що вказують на помилки або підказки. Прочитайте інформацію нижче, щоб зрозуміти ці значки і що потрібно робити, коли вони з'являються.

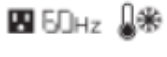
	Захист від перенавантажень USB-A	Значки USB-A та ПЕРЕНАВАНТАЖЕННЯ блимають разом. Від'єднайте усі електроприлади та зачекайте 10 секунд, перш ніж знову підключати кожен прилад.
	Захист від високої температури USB-C	Значки USB-C та високої температури блимають разом. Від'єднайте електроприлади та зачекайте, поки RIVER Max охолоне перед тим, як знову підключати кожен прилад.
	Захист від перенавантажень USB-C	Значки USB-C та ПЕРЕНАВАНТАЖЕННЯ блимають разом. Від'єднайте усі електроприлади та зачекайте 10 секунд, перш ніж знову підключати прилади.
	Захист від заряджання за високих температур	Значки часу зарядки, знаку оклику батареї та високої температури блимають разом. Це станеться, переважно, коли ви перезаряджаєте RIVER Max одразу після інтенсивної роботи від батареї. Від'єднайте зарядні кабелі та всі електроприлади та зачекайте, поки RIVER Max охолоне, перш ніж знову підключити зарядний кабель та проводити заряджання.

	Захист від розрядження за високої температури	Знак оклику батареї і значок високої температури блимають разом. Вимкніть живлення системи та зачекайте, поки RIVER Max охолоне, перш ніж знову увімкнути живлення системи.
RECHARGING TIME 	Захист від заряджання за низьких температур	Значки часу зарядки, знак оклику батареї та значок низької температури блимають разом. Від'єднайте зарядні кабелі та всі електроприлади та помістіть RIVER Max у тепліше місце, перш ніж знову підключити зарядний кабель та зарядити пристрій.
	Захист від розрядження за низької температури	Знак оклику та значок низької температури блимають разом. Вимкніть живлення системи та помістіть RIVER Max у тепліше місце, перш ніж знову увімкнути живлення системи.
RECHARGING TIME OVERLOAD 	Захист від перенавантаження при зарядженні	Значки часу зарядки, знак оклику батареї та ПЕРЕНАВАНТАЖЕННЯ блимають разом. Від'єднайте зарядні кабелі, перезавантажте RIVER Max і знову підключіть зарядні кабелі.
	Захист від перенавантаження при розрядженні	Значки знаку оклику батареї та ПЕРЕНАВАНТАЖЕННЯ блимають одночасно. Від'єднайте всі пристрої, перезавантажте RIVER Max і знову під'єднайте по черзі кожен пристрій. Зауважте, що електричні прилади повинні працювати в межах номінальної потужності.
	Порушення зв'язку між основною платою та BMS	Блимає значок знаку оклику. Перезавантажте RIVER Max.
	Індикатор залишається увімкненим	Блимає значок знаку оклику. Перезавантажте RIVER Max.
	Порушення зв'язку між основною платою та змінним струмом	Блимає значок змінного струму. Перезавантажте RIVER Max.
	Перенавантаження виходу інвертора	Значки змінного струму та перенавантаження блимають разом. Вимкніть RIVER Max. Від'єднайте усі прилади. Зачекайте 10 секунд, увімкніть живлення системи, потім увімкніть живлення змінного струму і знову підключіть кожен прилад по черзі. Якщо значки продовжують блимати, не заряджайте та не розряджайте пристрій. Зауважте, що електричні прилади повинні працювати в межах номінальної потужності. (Для отримання додаткової інформації про функцію X-Boost перейдіть на P10.)
	Захист інвертора від високих температур	Значки змінного струму та високої температури блимають разом. Вимкніть RIVER Max і дайте йому охолонути. Потім увімкніть живлення системи та живлення змінного струму.
	Захист інвертора від низьких температур	Значки змінного струму та низької температури блимають разом. Вимкніть RIVER Max, перемістіть RIVER Max у тепліше місце та зачекайте, поки інвертор нагріється. Вимкніть живлення змінного струму; пристрій відновиться автоматично.

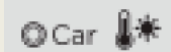
	Блокування вентилятора	Блимає значок вентилятора. Вимкніть RIVER Max, ретельно очистіть та пропилососьте вентиляційні отвори на обох кінцях пристрою. Потім увімкніть RIVER Max.
	Перенавантаження автомобільного зарядного пристрою	Значки «Автомобіль» та «ПЕРЕНАВАНТАЖЕННЯ» блимають разом. Перезавантажте RIVER Max і переконайтеся, що всі електричні прилади працюють у межах зазначеної номінальної потужності.
	Захист від перегріву автомобільного зарядного пристрою	Значки «Автомобіль» та «Висока температура» блимають разом. Вимкніть RIVER Max і дайте йому охолонути. Увімкніть живлення системи, а потім увімкніть живлення постійного струму.

*Якщо продукт не працює належним чином або значок продовжує блимати, зверніться до служби підтримки клієнтів. Не заряджайте пристрій.

Підключення сонячних панелей

RIVER Max може підтримувати вхідну напругу 10-25 В постійного струму. Коли вхідна напруга перевищує 25 В, спрацьовує захист від перенапруги RIVER Max. Перенапруга може пошкодити виріб. Користувачі повинні уважно прочитати ці інструкції, тому що будь-яке неправильне використання сонячних панелей, що призведе до пошкодження продукту, спричинить анулювання гарантії EcoFlow.

Як зарядити RIVER Max за допомогою сонячних панелей

Повні покрокові інструкції щодо підключення RIVER Max до сонячних панелей див. у Посібнику користувача сонячних панелей.

1. Рекомендований метод заряджання

Користувачі можуть підключити сонячну панель, як показано у прикладі 1. НЕ намагайтеся підключити більше однієї сонячної панелі послідовно.

1. Підключіть сонячну панель до зарядного кабелю для сонячних панелей MC4 на XT60. Щоб зарядити пристрій, підключіть конектор XT60 до вхідного порту XT60 на RIVER Max. Користувачі можуть підключити до 2 комплектів сонячних панелей паралельно порту MC4, як показано в Прикладі 2.

2. Якщо ви хочете підключити 2 комплекти сонячних панелей, підключіть їх за допомогою нашого кабелю MC4 для паралельного підключення сонячних панелей, а потім підключіть кабель MC4 паралельного підключення сонячних панелей до зарядного кабелю MC4 на XT60 для сонячних панелей. Потім підключіть конектор XT60 до вхідного порту XT60 на RIVER Max, щоб зарядити пристрій. Кабель паралельного підключення – це додатковий аксесуар, який купується окремо.

Примітка: кабель MC4 для паралельного підключення сонячних панелей EcoFlow - це додатковий аксесуар, який необхідно придбати окремо. Нижченаведені методи заряджання відносяться до сонячної панелі EcoFlow 110 Вт.

Метод заряджання 1

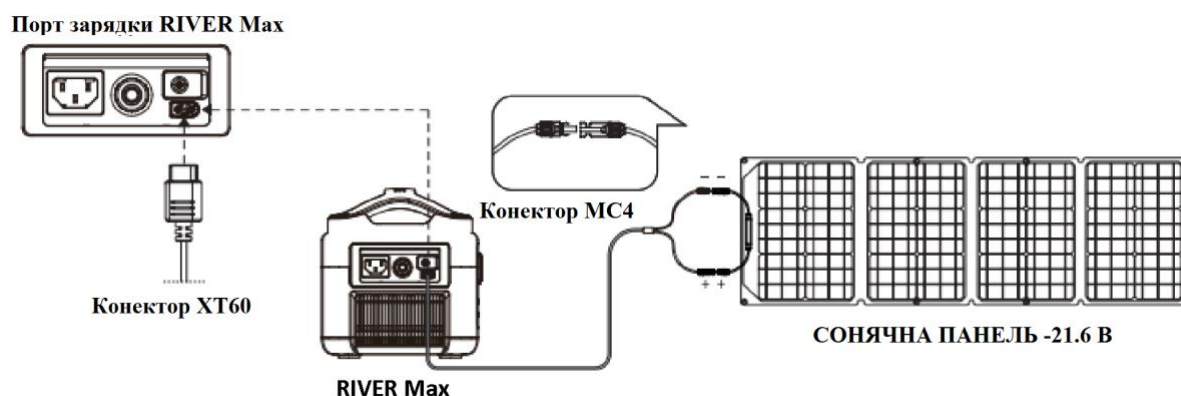

Метод зарядання 2: (тільки паралельне підключення)

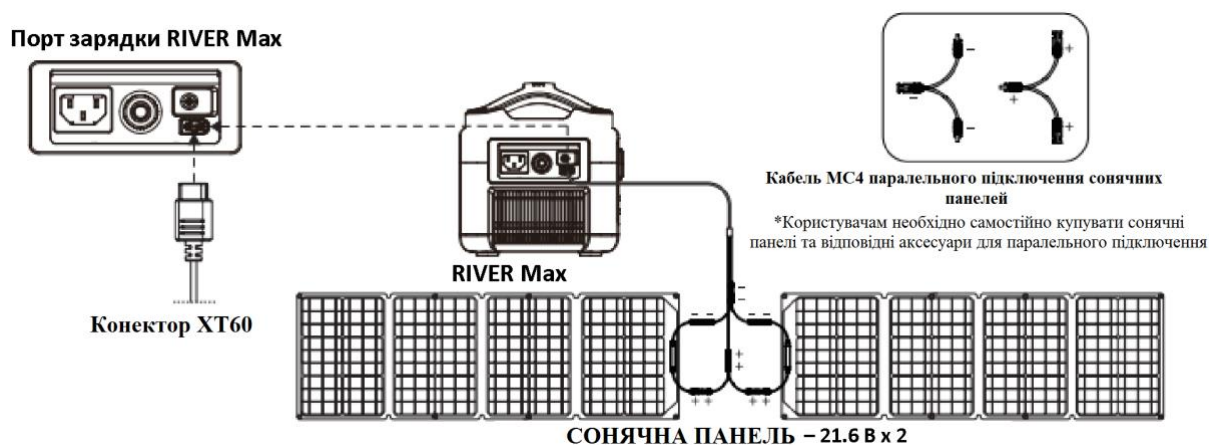

2. Підключення сонячних панелей сторонніх виробників до RIVER Max

Користувачі можуть купувати власні сонячні панелі сторонніх виробників для забезпечення RIVER Max енергією за умови, що ці сонячні панелі мають стандартне з'єднання MC4, а напруга та струм (10-25 В постійного струму, 12 А макс.) відповідають специфікаціям RIVER Max.

Сонячні панелі сторонніх виробників можуть заряджати RIVER Max через кабель MC4 на XT60. EcoFlow не надає безкоштовні послуги з ремонту будь-яких пошкоджень станції живлення, спричинених продукцією сторонніх виробників.

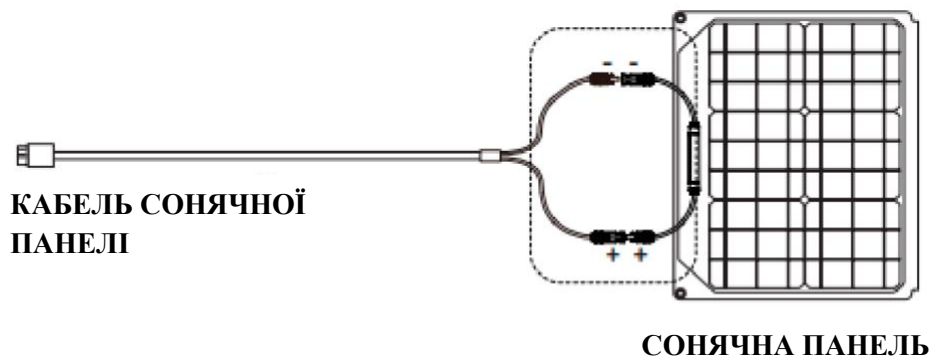

ДБЖ початкового рівня

Пам'ятка користувачеві ДБЖ початкового рівня RIVER Max

Система X-Stream від RIVER Max підтримує функцію ДБЖ початкового рівня. Користувач може використовувати розетку змінного струму RIVER Max, коли RIVER Max підключено до джерела змінного струму (ваші пристрої або прилади, підключені до розетки змінного струму RIVER Max, будуть отримувати живлення від джерела змінного струму, а не від батареї RIVER). Коли джерело живлення змінного струму раптово втрачає потужність, RIVER Max протягом <30 мс перемикається на подачу живлення на пристрої та прилади, що підключені до нього. Це вважається функцією ДБЖ «початкового рівня», яка не підтримує перемикання 0 мс.

Не під'єднуйте пристрої із суворими вимогами до безперебійного живлення. Перед під'єднанням таких пристроїв, як сервери даних та робочі станції, виконайте кілька тестів для підтвердження сумісності з RIVER Max. EcoFlow не несе відповідальності за втрату даних або пошкодження обладнання, спричинене недотриманням цих інструкцій.

Відповідно до стандарту UL2743 розетки змінного струму RIVER Max мають подвійну незаземлену конфігурацію, рекомендується використовувати функцію ДБЖ тільки для тимчасового аварійного використання, а не для тривалого використання. НЕ підключайте RIVER Max до пристроїв або електроприладів без кришки, щоб уникнути ризику ураження електричним струмом.

Посібник користувача для ДБЖ початкового рівня

Користувачі можуть підключити кабель заряджання змінного струму RIVER Max до джерела змінного струму, підключити пристрій до RIVER Max і увімкнути перемикач змінного струму для автоматичного переходу в режим ДБЖ початкового рівня. Коли джерело живлення змінного струму вимкнено, живлення почне негайно подаватися від батареї RIVER Max для живлення вашого пристрою (як показано нижче)*.

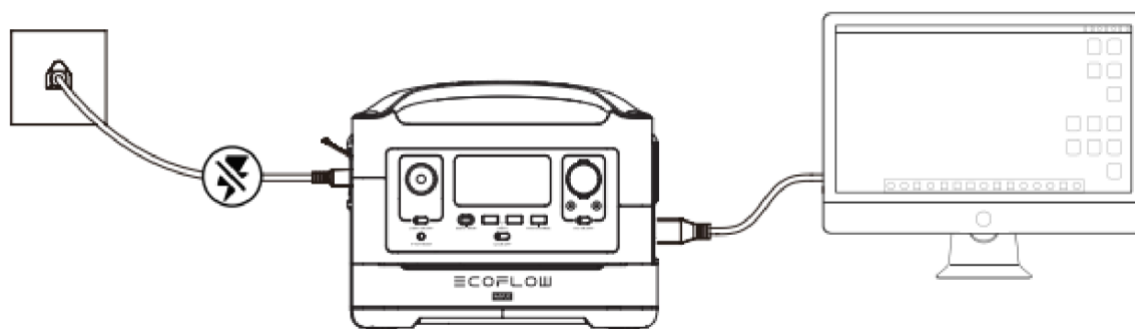

ДБЖ застосовується тільки до електроприладів потужністю менше 600 Вт. Щоб уникнути стану перенавантаження, не намагайтеся підключати будь-яке обладнання потужністю понад 600 Вт. EcoFlow не несе відповідальності за втрату даних або пошкодження обладнання, спричинене необережним використанням чи недотриманням клієнтами інструкцій. Тільки один RIVER Max може виконувати функцію ДБЖ; функція ДБЖ недоступна, якщо одночасно підключено більше одного RIVER Max. Виконуйте наведені нижче інструкції з підключення:

Режим X-Boost змінного струму

Завдяки вбудованому інвертору потужністю 600 Вт, ви можете використовувати функцію X-Boost для живлення пристроїв потужністю 600-1200 Вт без переривання роботи, викликаного захистом від перенавантаження. Традиційні інвертори будуть перенавантажені під час підключення одного електричного пристрою з вищою номінальною потужністю. Вбудований інвертор RIVER Max з функцією X-Boost дозволяє жити електроприлади потужністю 600-1200 Вт. При використанні цього режиму зверніть увагу на таке:

1. Режим X-Boost увімкнено за замовчуванням. Ви можете використовувати застосунок EcoFlow, щоб увімкнути/вимкнути цю функцію.
2. Режим X-Boost недоступний у таких ситуаціях: стан заряджання та коли режим X-Boost вимкнено.
3. При використанні пристроїв з номінальною потужністю 600-1200 Вт підключайте лише один пристрій. При підключенні кількох електроприладів зміна напруги може вплинути на використання інших електроприладів. *

* Ви можете використовувати електроприлади з нагрівальними елементами та номінальною потужністю від 600 Вт до 1200 Вт, такі як фени та електричні чайники. Але режим X-Boost підходить не всім електроприладам.

Деякі пристрої з номінальною потужністю 600-1200 Вт, які висувають суворі вимоги до напруги, як і раніше, несумісні. Перед використанням проведіть повний тест для підтвердження. Не рекомендується використовувати RIVER Max для заряджання важких пристроїв, таких як кондиціонери, кавомашини, сушарки для білизни, електричні похідні плити, повнорозмірні холодильники, мікрохвильові печі, косарки, духовки, пральні машини тощо.

Технічні специфікації

Загальні специфікації

Вага нетто	17 фунтів (7,7 кг)
Розміри	11,4 x 7,3 x 9,3 дюйма (28,9 x 18,4 x 23,5 см)
Ємність	576 Ват-годин (28.8 В)
Тестування та сертифікація	Стандарт UL, CE, FCC, RoHS, RCM

Виходи

Виходи змінного струму (x3)/(x2 міжнародній версії), повна синусоїда	Всього 600 Вт (стрибок 1200 Вт), 120 В змінного струму (50 Гц / 60 Гц) / 230 В змінного струму (50 Гц / 60 Гц)
Виходи USB-A (x2)	5 В постійного струму, 2,4 А, 12 Вт макс., на порт
USB-A зі швидкою зарядкою (x1)	5 В постійного струму, 9 В постійного струму, 12 В постійного струму, 2,4 А, 28 Вт макс.
Вихід USB-C (x1)	5 В постійного струму, 9 В постійного струму, 12 В постійного струму, 15 В постійного струму, 20 В постійного струму, 5 А, 100 Вт макс.
Вихід живлення для автомобіля (x1)	136 Вт, 13,6 В постійного струму, 10 А макс.

Вихід DC5521 (x2)

13,6 В постійного струму, 3 А макс. (на порт)

Входи

Вхідна напруга заряджання змінного струму 100-120 В змінного струму (50 Гц / 60 Гц) Міжнародна версія: 220-240 В змінного струму (50 Гц / 60 Гц)

Вхідна потужність заряджання Заряджання X-Stream 500 Вт Макс. змінного струму (приклад 1)*

Вхід зарядки від сонячної енергії 200 Вт, 10-25 В постійного струму, 12 А макс.

Автомобільний зарядний пристрій 12 В постійного струму, 8 А макс.

(Приклад 2)

Батарея

Вічкова хімія

Літій-іон

Температура розряджання *

від -4 до 140 ° F (± 5 ° F), від -20 до 60 ° C (± 3 ° C)

Температура заряджання*

від 32 ° F до 113 ° F (± 5 ° F), від 0 до 45 ° C (± 3 ° C)

Термін придатності

1 год (після повної зарядки пристрою)

Цикли зарядки

500 циклів до 80% ємності

* Зверніть увагу: наступну інформацію було отримано в умовах контрольованих випробувань

Як зарядити RIVER Max

RIVER Max має порт зарядки змінного струму і порт зарядки XT60, розташований збоку. RIVER Max можна заряджати від автомобільного зарядного пристрою 12 В, сонячних батарей або від мережі змінного струму.

Приклад 1:



Приклад 2:



Чи може RIVER Max живити мої пристрої та одночасно заряджатися?

Так, RIVER Max може віддавати живлення під час заряджання.

Поширені запитання стосовно RIVER Max

Як очистити RIVER Max?

RIVER Max – це універсальна довговічна станція живлення, яку можна використовувати у багатьох областях. Ви можете очистити RIVER Max сухою неабразивною тканиною. Використовуйте миючий засіб, який використовується для миття мобільних телефонів та екранів комп'ютерів, якщо вам потрібно ретельно очистити RIVER Max. **ЗАБОРОНЯЄТЬСЯ** піддавати RIVER Max впливу надмірної кількості рідини, оскільки це може призвести до пошкодження виробу або травм.

Як зберігати RIVER Max?

1. Зберігайте RIVER Max у сухому та прохолодному місці, подалі від абразивних предметів. **ЗАБОРОНЯЄТЬСЯ** зберігати та ставити RIVER Max біля води;
Вимкніть RIVER Max і зберігайте його в межах рекомендованого діапазону температур використання та зберігання. Якщо потрібно треба зберігати RIVER Max протягом тривалого часу, розрядіть RIVER Max до 30%, а потім заряджайте його до 85% що 3 місяці.

Як безпечно користуватися RIVER Max?

Будь ласка, використовуйте RIVER Max у рекомендованому діапазоні робочих температур. Використання RIVER Max поза рекомендованим діапазоном робочих температур може призвести до перевищення безпечних та ефективних робочих температур станції живлення. RIVER Max не є водонепроникним. НЕ занурюйте RIVER Max у воду. Це призведе до анулювання гарантії.

Якщо RIVER Max використовується для живлення електричних пристроїв з нагрівальними елементами протягом більше 30 хвилин, таких як фен, станція живлення перейде в режим захисту від високих температур. Зачекайте, будь ласка, близько 1 години, перш ніж заряджати River Max, або перед його використанням для живлення пристроїв.

Як оновити прошивку RIVER Max?

Прошивку можна оновити за допомогою застосунку EcoFlow. Перед оновленням прошивки увімкніть RIVER Max. Рекомендується, щоб RIVER Max був підключений до джерела змінного струму або мав близько 50% заряду батареї під час оновлення. Будь ласка, не використовуйте RIVER Max для заряджання побутових приладів та пристроїв під час оновлення прошивки. Для отримання додаткової інформації, будь ласка, зверніться до поширених запитань «Як оновити прошивку» в застосунку EcoFlow.

Чи можу я замінити додаткову батарею для RIVER на додаткову батарею для RIVER Plus?

Ні. RIVER не сумісний із додатковою батареєю для RIVER Plus, яка призначена для використання лише з пристроєм RIVER Plus. RIVER Plus несумісний із додатковою батареєю RIVER, яка призначена для використання лише з пристроєм RIVER.

Комплектація



RIVER Max

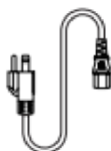

**Кабель заряджання змін.
струму (вхід)**

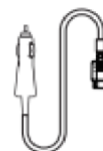

**Кабель автомобільної
зарядки (вхід)**

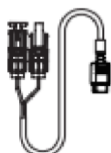

**Кабель зарядки від сонячної
енергії (вхід MC4 на XT60)**

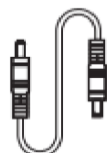

Кабель DC5521-DC5525



**Посібник користувача
та гарантійний талон**

EcoFlow™ є товарним знаком компанії Shenzhen EcoFlow Technology Limited (скорочено «EcoFlow») та її дочірніх компаній.

ОФИЦИАЛЬНЫЙ ДИЛЕР В УКРАИНЕ:

storgom.ua

ГРАФИК РАБОТЫ:

Пн. – Пт.: с 8:30 по 18:30

Сб.: с 09:00 по 16:00

Вс.: с 10:00 по 16:00

КОНТАКТЫ:

+38 (044) 360-46-77

+38 (066) 77-395-77

+38 (097) 77-236-77

+38 (093) 360-46-77

Детальное описание товара:

<https://storgom.ua/product/zaryadnaya-stanciya-ecoflow-delta-max-1600-deltamax1600-eu.html>

Другие товары: <https://storgom.ua/zaryadnye-stancii.html>